

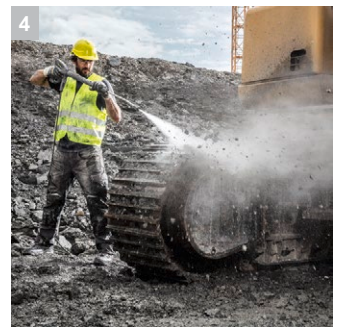

HD 8/18-4 Cage ST *EU

HD 8 / 18-4 M Cage: Εξαιρετικά στιβαρό, μη θερμαινόμενο μηχάνημα καθαρισμού υψηλής πίεσης με χαλύβδινο σωληνωτό πλαίσιο με επικάλυψη επιχρίσματος σε σκόνη για εμπορική χρήση σε σκληρές συνθήκες και με τη μέγιστη προστασία της μονάδας αντλίας.

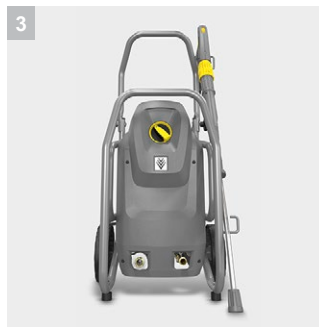
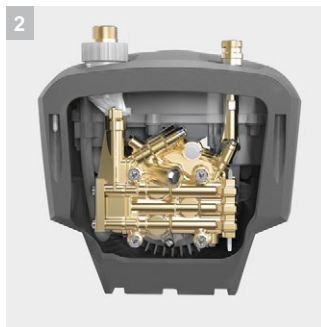
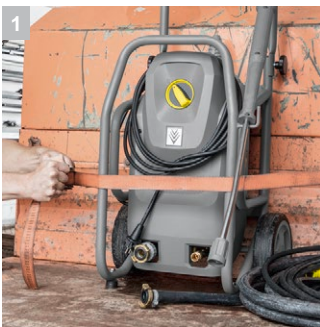

1 Ανθεκτική και στιβαρή

- Ανθεκτικό χαλύβδινο πλαίσιο προστατεύει όλα τα εξαρτήματα.
- Το σωληνοειδές πλαίσιο από χάλυβα είναι επίσης κατάλληλο για την απλή στερέωση και πρόσδεση του μηχανήματος στο όχημα υπηρεσίας.

2 Εξοπλισμός υψηλής ποιότητας

- Αυτόματη εκτόνωση της πίεσης για την προστασία των μερών που επεκτείνει τη διάρκεια ζωής τους.
- Ισχυρός τετραπολικός ηλεκτρικός κινητήρας ομαλής εκκίνησης.

3 Εύκολη συντήρηση

- Εύκολη πρόσβαση στον κύλινδρο όταν το κάτω μέρος της συσκευής είναι ανοιχτό.
- Γρήγορη πρόσβαση στο ηλεκτρικό κιβώτιο με την απλή αφαίρεση του καλύμματος.

4 Αυξημένη ενεργειακή απόδοση

- Πρόσφατα σχεδιασμένη αξονική αντλία 3 εμβόλων με σημαντικά μικρότερη απώλεια ροής και πίεσης.
- 20% αύξηση της απόδοσης καθαρισμού και της ενεργειακής απόδοσης.

HD 8/18-4 Cage ST *EU

- Τετραπολικός, αργόστροφος, στιβαρός τριφασικός κινητήρας
- Αυτόματη εκτόνωση της πίεσης και 20% μεγαλύτερη ενεργειακή απόδοση

Τεχνικά Στοιχεία

Αριθμός παραγγελίας	1.524-981.0	
	4054278271590	
Τρέχων τύπος	Ph / V / Hz	3 / 400 / 50
Παροχή	l/h	760
Πίεση	bar / MPa	30 – 180 / 3 – 18
Μέγιστη πίεση	bar / MPa	270 / 27
Μέγ. θερμοκρασία νερού παροχής	°C	60
Εγκατεστημένη ισχύς	kW	4,6
Βάρος με αξεσουάρ (εξαρτήματα)	kg	44,3
Διαστάσεις (L × W × H)	mm	420 × 460 × 970
αριθμός ταυτόχρονων χρηστών		1
Ευκινησία		Πολύ

Εξοπλισμός

Πιστόλι με σκανδάλη	EASY!Force	
Σωλήνας υψηλής πίεσης	m	10 / Υψηλή ποιότητα
Κάνη ψεκασμού	mm	840
Ακροφύσιο ισχύος		■
ANTI!TwistANTI!Twist		–
Αυτόματος τερματισμός λειτουργίας		■
Σερβομηχανισμός ελέγχου		■

- Περιλαμβάνεται στη συσκευασία

HD 8/18-4 Cage ST *EU 1.524-981.0

KÄRCHER



		Αριθμός παραγγελίας	ID	Μέγ. πίεση λειτουργίας	Μήκος	Τιμή	Περιγραφή	
Standard με ενώσεις και στις δύο πλευρές								
Σωλήνας υψηλής πίεσης με 2 EASY!Lock DN 8, 315 bar, 10 μ., ANTI!Twist	1	6.110-031.0	8	315 bar	10 m		Με σύνδεση AVS πατέντας με πιστόλι (περιστρεφόμενο) και ένωση με βίδα που σφίγγει με το χέρι M22x1.5 με προστασία από στρέβλωση ID 8/155 °C/315 bar	▲
Σωλήνας υψηλής πίεσης με 2 EASY!Lock DN 8, 315 bar, 15 μ., ANTI!Twist	2	6.110-030.0	8	315 bar	15 m		Με σύνδεση AVS πατέντας με πιστόλι (περιστρεφόμενο) και ένωση με βίδα που σφίγγει με το χέρι. M22x1,5 με προστασία από στρέβλωση ID 8/155°C/315 bar	▲
Σωλήνας υψηλής πίεσης με 2 EASY!Lock DN 8, 315 bar, 20 μ., ANTI!Twist	3	6.110-032.0	8	315 bar	20 m		Με σύνδεση AVS πατέντας με πιστόλι (περιστρεφόμενο) και ένωση με βίδα που σφίγγει με το χέρι. M22x1,5 με προστασία από στρέβλωση ID 8/155 °C/315 bar	▲
Σωλήνας υψηλής πίεσης, με 2 EASY!Lock, DN 8, 315 bar, 30 μ., ANTI!Twist	4	6.110-014.0	8	315 bar	30 m		Βολικό μήκος (30 μ.) και καινοτόμο σύνδεση EASY!Lock που βιδώνει με το χέρι: σωλήνας υψηλής πίεσης (ID 8) με ANTI!Twist για πίεση έως 315 bar.	▲
Σωλήνας υψηλής πίεσης με 2 EASY!Lock, DN 10, 220 bar, 15 μ.	5	6.110-042.0	10	220 bar	15 m		Με ένωση M 22x1,5 στα δύο άκρα και προστασία από στρέβλωση ID 10/155 °C/220 bar	▲
Σωλήνας υψηλής πίεσης, με 2 EASY!Lock, DN 10, 220 bar, 20 μ.	6	6.110-043.0	10	220 bar	20 m		Κύρια χαρακτηριστικά αυτού του σωλήνα υψηλής πίεσης (ID 10): μήκος 20 μ. με βολική ένωση EASY!Lock που βιδώνει γρήγορα με το χέρι και στις δύο άκρες.	▲
Σωλήνας υψηλής πίεσης, με 2 EASY!Lock, DN 10, 220 bar, 25 μ.	7	6.110-044.0	10	220 bar	25 m		Εντυπωσιακές πμές και βασικός εξοπλισμός: σωλήνας υψηλής πίεσης, (ID 10), 25 μ., για πίεση έως 220 bar.	▲
Συναρμολόγηση σωλήνα premium DN10 22MPa 40 μ.	8	6.110-045.0	10	220 bar	40 m		Σωλήνας υψηλής πίεσης 40 μ. με σύστημα EASY!Lock για γρήγορη σύνδεση που βιδώνει με το χέρι (και στις δύο άκρες). (ID) 10, πίεση λειτουργίας έως 220 bar.	▲
ΣΩΛΗΝΑΣ DN 12/25	9	6.110-059.0	12	210 bar	15 m		Κατάλληλο για πίεση λειτουργίας έως 250 bar: σωλήνας υψηλής πίεσης (ID 12), μήκος 15 μ., με βολική βιδωτή σύνδεση χειρός EASY!Lock και στις δύο άκρες.	▲
Συναρμολόγηση σωλήνα premium DN12 21MPa 40 μ.	10	6.110-060.0	12	210 bar	40 m		Με σύνδεση EASY!Lock που βιδώνει με το χέρι, μήκος 40 μ. για μεγάλη ακτίνα εργασίας: σωλήνας υψηλής πίεσης (ID 12) με σύνδεση EASY!Lock που βιδώνει με το χέρι και στις δύο άκρες. Κατάλληλος για πίεση λειτουργίας έως 250 bar.	▲
Hose assembly TR DN10 22MPa 10m	11	6.110-041.0	10	220 bar	10 m		Εντυπωσιακές πμές και βασικός εξοπλισμός: σωλήνας υψηλής πίεσης, (ID 10), 25 μ., για πίεση έως 220 bar.	▲
Σωλήνας υψηλής πίεσης, με 2 EASY!Lock, DN 6, 250 bar, 10 μ.	12	6.110-034.0	6	250 bar	10 m		Σωλήνας υψηλής πίεσης, 10μ. με σύνδεση EASY!Lock που βιδώνει με το χέρι και στις δύο άκρες. ID 6, κατάλληλο για έως 250 bar.	□
Σωλήνας υψηλής πίεσης με 2 EASY!Lock DN 6, 250 bar, 10 μ., ANTI!Twist	13	6.110-035.0	6	250 bar	10 m		Σωλήνας υψηλής πίεσης με σύνδεση EASY!Lock που βιδώνει με το χέρι και στις δύο άκρες (ID 6), 10 μ. Κατάλληλο για πίεση έως 250 bar με το ANTI!Twist.	□
Σωλήνας υψηλής πίεσης με 2 EASY!Lock DN 6, 300 bar, 10 μ., ANTI!Twist	14	6.110-056.0	6	300 bar	10 m		Σωλήνας υψηλής πίεσης (ID 6) με ANTI!Twist και νέα σύνδεση EASY!Lock που βιδώνει με το χέρι και στις δύο άκρες. Για πίεση έως 300 bar. Μήκος 10 μ.	□
Longlife 400 με ενώσεις και στις δύο πλευρές								
Σωλήνας υψηλής πίεσης Longlife 400, 2 EASY!Lock, DN 8, 400 bar, 10 μ., ANTI!Twist	15	6.110-038.0	8	400 bar	10 m		Ανθεκτικός σωλήνας υψηλής πίεσης 10 μ. (ID 8) με διπλή ενίσχυση χάλυβα και σύνδεση EASY!Lock που βιδώνει με το χέρι και στις δύο άκρες και ANTI!Twist. Εγκεκριμένος για πίεση 400 bar.	▲
Σωλήνας υψηλής πίεσης Longlife 400, 2 EASY!Lock, DN 8, 400 bar, 30 μ., ANTI!Twist	16	6.110-023.0	8	400 bar	30 m		Ανθεκτικός σωλήνας υψηλής πίεσης με διπλή ενίσχυση χάλυβα, ANTI!Twist και σύνδεση EASY!Lock που βιδώνει με το χέρι και στις δύο άκρες. ID 8, 30 μ., για πίεση έως 400 bar.	▲
Σωλήνας υψηλής πίεσης Longlife 400, με 2 EASY!Lock, DN 8, 400 bar, 20 μ., ANTI!Twist	17	6.110-027.0	8	400 bar	20 m		Longlife 400, Με περιστροφικό σύνδεσμο 2 x M22 x 1.5, ID 8/155°C/400 bar	▲

■ Περιλαμβάνεται στη συσκευασία □ Διαθέσιμα εξαρτήματα ▲

HD 8/18-4 Cage ST *EU 1.524-981.0

KÄRCHER



	Αριθμός παραγγελίας	ID	Μέγ. πίεση λειτουργίας	Μήκος	Τιμή	Περιγραφή	
Σωλήνας υψηλής πίεσης Longlife 400, 2 EASY!Lock, DN 8, 400 bar, 15 μ., ANTI!Twist	18	6.110-029.0	8	400 bar	15 m	Η διπλή ενίσχυση χάλυβα εξασφαλίζει μεγάλη διάρκεια ζωής για τον σωλήνα υψηλής πίεσης 15 μ. (ID 8). Ο σωλήνας είναι εγκεκριμένος για πίεση έως 400 bar.	▲
Σωλήνας υψηλής πίεσης Longlife 400, 2 EASY!Lock, DN 8, 400 bar, 1,5 μ.	19	6.110-024.0	8	400 bar	1,5 m	Κοντός σωλήνας υψηλής πίεσης 1,5 μ. (ID 8) με βολική σύνδεση EASY!Lock που βιδώνει με το χέρι και στις δύο άκρες για ανθεκτικές και γρήγορες συνδέσεις. Ανθεκτικός, για πίεση έως 400 bar.	□
Σωλήνας υψηλής πίεσης Longlife 400, 1 EASY!Lock, 1 x M22 x 1,5, DN 8, 400 bar, 1,5 μ.	20	6.110-069.0	8	400 bar	1,5 m	Σωλήνας υψηλής πίεσης (ID 8) με διπλή ενίσχυση χάλυβα, 30 μ., κατάλληλος για πίεση έως 400 bar. Σύνδεσμοι: M 22 x 1,5, γρήγορη και βολική σύνδεση EASY!Lock που βιδώνει με το χέρι.	□
Έκδοση βιομηχανίας τροφίμων με ένωση και στις δύο πλευρές							
Σωλήνας υψηλής πίεσης, κατάλληλος για τρόφιμα, με 2 EASY!Lock, DN 8, 10 μ., ANTI!Twist	21	6.110-051.0	8	250 bar	10 m	Έκδοση για τη βιομηχανία τροφίμων με ένωση M 22x1,5 στα δύο άκρα, προστασία από στρέβλωση, ID 8, με περιστροφικό σύνδεσμο, για βιομηχανία τροφίμων, έως 230 bar	□
Σωλήνας υψηλής πίεσης, κατάλληλος για τρόφιμα, με 2 EASY!Lock, DN 8, 20 μ., ANTI!Twist	22	6.110-052.0	8	250 bar	20 m		□
Longlife σχεδιασμός βιομηχανίας τροφίμων με βιδωτές συνδέσεις και στις δύο πλευρές							
Σωλήνας υψηλής πίεσης Longlife 400, κατάλληλος για τρόφιμα, 2 EASY!Lock, DN 8, 10 μ., ANTI!Twist	23	6.110-053.0	8	400 bar	10 m	Με μπλε εξωτερικό κάλυμμα που δεν αφήνει σημάδια και είναι ανθεκτικό στα ζωικά λιπαρά: ανθεκτικός σωλήνας υψηλής πίεσης (ID 8), 10 μ., σύνδεση που βιδώνει με το χέρι ANTI!Twist και EASY!Lock και στις δύο άκρες.	□
Σωλήνας υψηλής πίεσης Longlife 400, κατάλληλος για τρόφιμα, 2 EASY!Lock, DN 8, 20 μ., ANTI!Twist	24	6.110-054.0	8	400 bar	20 m	Ανθεκτικός σωλήνας υψηλής πίεσης με διπλή ενίσχυση από χάλυβα και μπλε εξωτερικό κάλυμμα που δεν αφήνει σημάδια και είναι ανθεκτικό στα ζωικά λιπαρά. Με μήκος 20 μ. και συνδέσεις EASY!Lock που βιδώνουν με το χέρι.	□

■ Περιλαμβάνεται στη συσκευασία □ Διαθέσιμα εξαρτήματα ▲

HD 8/18-4 Cage ST *EU 1.524-981.0

KÄRCHER



		Αριθμός παραγγελίας	Παροχή			Τιμή	Περιγραφή	
Πιστόλι με σκανδάλη και μαλακή λαβή								
EASY!Force Advanced	1	4.118-005.0					Ξεκούραστο, δεν απαιτεί καθόλου κόπο: το πιστόλι υψηλής πίεσης EASY!Force χρησιμοποιεί τη δύναμη παλινδρόμησης της δέσμης υψηλής πίεσης για να μηδενίσει τη δύναμη συγκράτησης που πρέπει να ασκεί ο χειριστής.	■
Conversion kit 1 from high pressure hose	2	4.111-050.0					Για τη μετασκευή των μηχανημάτων καθαρισμού υψηλής πίεσης τον υφιστάμενο εύκαμπτο σωλήνα υψηλής πίεσης: Kit μετατροπής EASY! Force 1 με το πιστόλι υψηλής πίεσης EASY!Force, την κάνη ψεκασμού και όλους τους αντάπτορες έως και το ακροφύσιο.	□
Conversion kit 2 from device	3	4.111-051.0					Σχεδιασμένο για τη μετασκευή των υφιστάμενων μηχανημάτων καθαρισμού υψηλής πίεσης από την Kärcher: Kit μετατροπής EASY! Force 2 με το πιστόλι υψηλής πίεσης EASY!Force, την κάνη ψεκασμού, τον εύκαμπτο σωλήνα υψηλής πίεσης και τους απαραίτητους αντάπτορες.	□
Conversion kit 3 only EASY!Force	4	4.111-052.0					Συμβατό με τον υφιστάμενο εύκαμπτο σωλήνα υψηλής πίεσης και την κάνη ψεκασμού: Kit μετατροπής EASY! Force 3 με το πιστόλι με σκανδάλη EASY!Force και όλοι απαραίτητοι αντάπτορες για την αναβάθμιση του μηχανήματος καθαρισμού υψηλής πίεσης.	□
Λειτουργία Servo control								
Ελεγκτής Servo Control με EASY!Lock	5	4.118-007.0	0 – 750 l/h				Servo control για έλεγχο της ροής του νερού και της πίεσης (< 750 λίτρα/ώρα) στο πιστόλι με σκανδάλη.	■
Ταχυσύνδεσμος								
Τραπεζοειδής συζεύκτης ένωσης σωλήνα που τοποθετείται γρήγορα	6	2.115-000.0					Για γρήγορες αλλαγές ανάμεσα σε διαφορετικές κάνες ψεκασμού/εξαρτήματα. Ιδανικός για τη μονάδα ψεκασμού Kärcher, κατάλληλος για τη διεπαφή πιστολιού με σκανδάλη/κάνης ψεκασμού. Με εσωτερικό σπείρωμα M 22 x 1,5.	□
Τραπεζοειδές βύσμα στομίου ένωσης σωλήνα που τοποθετείται γρήγορα	7	2.115-001.0					Αρσενικός σύνδεσμος από σκληρυμένο ανοξείδωτο χάλυβα για τον ταχυσύνδεσμο 2.115-000. Με εξωτερικό σπείρωμα M 22 x 1,5.	□

■ Περιλαμβάνεται στη συσκευασία □ Διαθέσιμα εξαρτήματα ▲

HD 8/18-4 Cage ST *EU 1.524-981.0

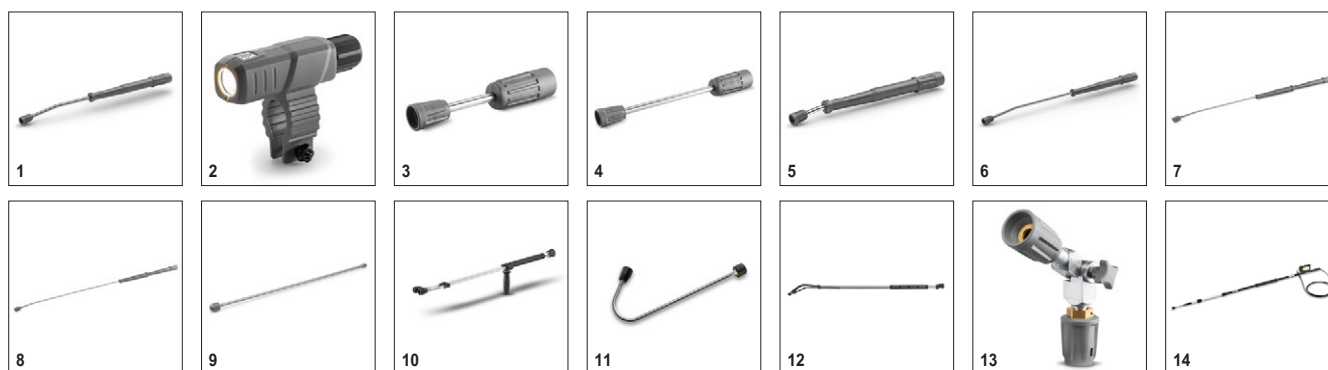
KÄRCHER

			Αριθμός πα- ραγγελίας	Μέγ. πίεση λειτουργίας	Μήκος		Τιμή	Περιγραφή	
Περιστρεφόμενη κώνη ψεκασμού									
Κώνη ψεκασμού, 840 χιλ., περιστρεφόμενη	1	4.112-006.0	300 bar	840 mm				Κώνη 850 χιλ. από ανοξείδωτο χάλυβα (χειροκίνητος σύνδεσμος) με εργονομική λαβή για ευκολία στη χρήση και προστασία. Περιστρέφεται κατά 360° υπό πίεση.	<input checked="" type="checkbox"/>
Nozzle light	2	2.680-002.0		125 mm				Φωτεινό, ελαφρύ φως εργασίας LED για την άμεση συναρμολόγηση της κώνης ψεκασμού που πιστολιού υψηλής πίεσης EASY!Force στην κώνη ψεκασμού. Καλύτερη ορατότητα σε μη ευνοϊκές συνθήκες φωτισμού για έως και 5 ώρες εργασίας.	<input type="checkbox"/>
Κώνη ψεκασμού, 250 χιλ., περιστρεφόμενη	3	4.112-027.0	300 bar	250 mm				Κώνη 600 χιλ. από ανοξείδωτο χάλυβα (χειροκίνητος σύνδεσμος) με εργονομική λαβή για ευκολία στη χρήση και προστασία. Περιστρέφεται κατά 360° υπό πίεση.	<input type="checkbox"/>
Κώνη ψεκασμού, 400 χιλ., περιστρεφόμενη	4	4.112-024.0	300 bar	400 mm					<input type="checkbox"/>
Σωλήνας ψεκασμού 600 χιλ., περιστρεφόμενος	5	4.112-007.0	300 bar	600 mm					<input type="checkbox"/>
Σωλήνας ψεκασμού 1.050 χιλ., περιστρεφόμενος	6	4.112-000.0	300 bar	1050 mm				Κώνη 1.050 χιλ. από ανοξείδωτο χάλυβα (χειροκίνητος σύνδεσμος) με εργονομική λαβή για ευκολία στη χρήση και προστασία. Περιστρέφεται κατά 360° υπό πίεση.	<input type="checkbox"/>
Σωλήνας ψεκασμού 1.550 χιλ., περιστρεφόμενος	7	4.112-018.0	300 bar	1550 mm				Κώνη 1.550 χιλ. από ανοξείδωτο χάλυβα (χειροκίνητος σύνδεσμος) με εργονομική λαβή για ευκολία στη χρήση και προστασία. Περιστρέφεται κατά 360° υπό πίεση.	<input type="checkbox"/>
Σωλήνας ψεκασμού 2.050 χιλ., περιστρεφόμενος	8	4.112-021.0	300 bar	2050 mm				Κώνη 2.050 χιλ. από ανοξείδωτο χάλυβα (χειροκίνητος σύνδεσμος) με εργονομική λαβή για ευκολία στη χρήση και προστασία. Περιστρέφεται κατά 360° υπό πίεση.	<input type="checkbox"/>
Πρόεκταση σωλήνα δέσμης TR 1.000 χιλ.	9	4.112-048.0	300 bar	1000 mm				Πρόεκταση κώνης ψεκασμού με σύνδεση EASY!Lock. Μήκος 1.000 χιλ.	<input type="checkbox"/>
Διπλή κώνη									
Διπλή κώνη 960 mm	10	2.112-016.0	310 bar	960 mm				Διπλή κώνη 960 mm για συνεχή ρύθμιση της μεταβαλλόμενης πίεσης από τη λαβή κατά τη μέγιστη παροχή νερού. Κατάλληλη για χρήση στον τομέα της γεωργίας / κτηνοτροφίας (π.χ. καθαρισμός στάβλων).	<input type="checkbox"/>
Κώνη ψεκασμού με γωνία									
Κώνη ψεκασμού για τουαλέτες και υδρορροές	11	4.112-029.0						Με ακροφύσιο. Διαθέτει ειδικό σχήμα για τον καθαρισμό WC. Ανοξείδωτος χάλυβας.	<input type="checkbox"/>
Ευέλικτη κώνη ψεκασμού									
Εύκαμπτη κώνη 1.050 χιλ.	12	4.112-035.0	210 bar	1050 mm				Εύκαμπτη κώνη 1.050 χιλ. με μεταβλητή γωνία από 20° έως 140°, ιδανική για τον καθαρισμό δυσπρόσιτων σημείων, π.χ. υδρορροές.	<input type="checkbox"/>
Articulated joint TR 20	13	4.112-057.0	300 bar					Για δυσπρόσιτα σημεία: Αρθρωτός σύνδεσμος υψηλής πίεσης με αδιαβάθμητα ρυθμιζόμενη γωνία έως 120°. Απλά τοποθετήστε την κώνη ψεκασμού στο πλαστικό μηχανήμα υψηλής πίεσης.	<input type="checkbox"/>
Τηλεσκοπική κώνη ψεκασμού									
Τηλεσκοπική κώνη ψεκασμού	14	4.112-037.0	225 bar	5400 mm				Δυνατότητα συνεχούς επέκτασης από 1,8 σε 5,4 μ. Για τον καθαρισμό δυσπρόσιτων σημείων, όπως ταβάνια ή προσόψεις. Με ενσωματωμένο πιστόλι με σκανδάλη HD, σύνδεση M 22 x 1,5 με περιστροφικό σύνδεσμο. Σύνδεση για ακροφύσια M 18 x 1,5.	<input type="checkbox"/>
Ιμάντας για τηλεσκοπικό σωλήνα ψεκασμού	15	6.373-987.0						Βολικός ιμάντας για άνεση κατά την εργασία με την τηλεσκοπική κώνη ψεκασμού (6.394-690). Επιτυγχάνεται βέλτιστη κατανομή του βάρους και είναι δυνατή η εργασία για μεγαλύτερο χρονικό διάστημα.	<input type="checkbox"/>

■ Περιλαμβάνεται στη συσκευασία □ Διαθέσιμα εξαρτήματα ▲

HD 8/18-4 Cage ST *EU 1.524-981.0

KÄRCHER



		Αριθμός πα- ραγγελίας	Μέγ. πίεση λειτουργίας	Μήκος		Τιμή	Περιγραφή	
Καθαρισμός υδρορροών								
Κάνη καθαρισμού υδρορροών	16	2.112-015.0		960 mm			Η κάνη είναι κατάλληλη για τον καθαρισμό δικτύων υδρορροών. Λόγω του σχήματος της κάνης και του ειδικού ακροφυσίου, είναι δυνατός ο καθαρισμός υδρορροών χωρίς να αφαιρεθούν τα καλύμματα.	<input type="checkbox"/>
Κάνη ψεκασμού για καθαρισμό κάτω από το αυτοκίνητο								
Κάνη για κάτω από το αμάξιωμα	17	4.112-032.0		700 mm			Φορητό. Για αποτελεσματικό και άνετο καθαρισμό του κάτω μέρους των αμαξωμάτων (σασί) και των θόλων των τροχών. Ανοξείδωτος χάλυβας. Χωρίς ακροφύσιο υψηλής πίεσης	<input type="checkbox"/>
Πρόσθετη λαβή								
Πρόσθετη λαβή για τις κάνες ψεκασμού EASY!Lock	18	4.321-380.0					Βολική σε όλες τις περιπτώσεις - η πρόσθετη λαβή συνδέεται εύκολα στην κάνη ψεκασμού της νέας γενιάς EASY!Lock και κάνει πιο εύκολη την εργασία επιτρέποντάς σας να προσαρμόζετε τη στάση του σώματός σας ανάλογα με κάθε εργασία. Αλλάζοντας συχνά στάση, το σώμα καταπονείται λιγότερο και η εργασία γίνεται πιο ξεκούραστη. Χάρη στην περιστρεφόμενη κατά 360° κάνη ψεκασμού, η πρόσθετη λαβή μπορεί να περιστραφεί πλήρως κατά την εργασία για μεγαλύτερη ευελιξία.	<input type="checkbox"/>
PowerControl κάνη ψεκασμού								
Σωλήνας δέσμης ρύθμισης της πίεσης, συσκευασμένος, Ρο	19	4.112-046.0					Η κάνη ψεκασμού PowerControl με μέγεθος ακροφυσίου 042 επιτρέπει την κατάλληλη απόδοση καθαρισμού για κάθε εργασία. Απεριόριστα μεταβλητή και ακριβής ρύθμιση της πίεσης, απευθείας από τη λαβή.	<input type="checkbox"/>

■ Περιλαμβάνεται στη συσκευασία □ Διαθέσιμα εξαρτήματα ▲

HD 8/18-4 Cage ST *EU 1.524-981.0

KÄRCHER



		Αριθμός παραγγελίας	Μέγεθος ακροφύσιου				Τιμή	Περιγραφή	
Ακροφύσιο ισχύος 25°									
Ακροφύσιο ισχύος	1	2.113-007.0	42					Ακροφύσιο ακτινωτής δέσμης για μεγάλη κάλυψη και επίμονους ρύπους και λεκέδες.	■
Ακροφύσιο υψηλής πίεσης 0°									
Ακροφύσιο ισχύος	2	2.113-033.0	45					Σωλήνας υψηλής πίεσης με ισχυρό εκτοξευτήρα για εξαιρετικά επίμονους ρύπους.	□
Ακροφύσιο ισχύος 15°									
Ακροφύσιο ισχύος	3	2.113-046.0	45					Ακροφύσιο ακτινωτής ριψής για επίμονη ακαθαρσία	□
Ακροφύσιο υψηλής πίεσης 40°									
Ακροφύσιο ισχύος	4	2.113-053.0	45					Ακροφύσιο ισχύος με γωνία ψεκασμού 40° και ακτινωτή δέσμη, κατάλληλο για μεγάλους χώρους και ευαίσθητες επιφάνειες.	□

■ Περιλαμβάνεται στη συσκευασία □ Διαθέσιμα εξαρτήματα ▲

HD 8/18-4 Cage ST *EU 1.524-981.0

KÄRCHER

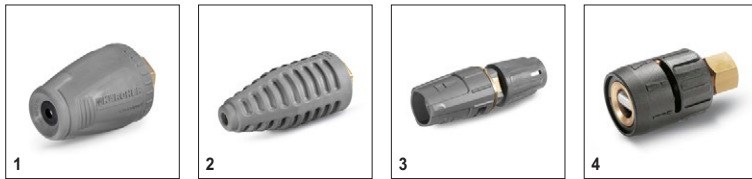

		Αριθμός πα- ραγγελίας	Μέγ. πίεση λειτουργίας	Μέγεθος ακρο- φύσιου		Τιμή	Περιγραφή	
Τούρμπο μπέκ (Dirt Blaster)								
Τούρμπο μπέκ	1	4.114-021.0	180 bar	45			Έως και 50% μεγαλύτερη απόδοση και επιφάνεια καθαρισμού από το προηγούμενο μοντέλο: με τον νέο φυσητήρα ρύπων υψηλής απόδοσης (μέγεθος ακροφυσίου 045), η απώλεια ισχύος ελαχιστοποιήθηκε και η ποιότητα ψεκασμού μεγιστοποιήθηκε.	<input type="checkbox"/>
Τούρμπο μπέκ (Dirt Blaster), μη ρυθμιζόμενο								
Τούρμπο μπέκ	2	4.114-042.0	300 bar	45			Ο φυσητήρας ρύπων με τον περιστρεφόμενο εκτοξευτήρα τύπου μολυβιού προσφέρει 10 φορές καλύτερη απόδοση καθαρισμού. Κεραμικό ακροφύσιο και δακτύλιος ρουλεμάν για μεγάλη διάρκεια ζωής. Περισσότερα στοιχεία: Μέγ. 300 bar, 30 MPa, 85°C.	<input type="checkbox"/>
Τριπλό ακροφύσιο								
Τριπλό ακροφύσιο	3	4.117-034.0	300 bar	42			Τριπλό ακροφύσιο με χειροκίνητη αλλαγή ακροφυσίου. Βολική ρύθμιση ψεκασμού. Για μηχανήματα με ψεκαστήρα, η επίπεδη ροή είναι χρήσιμη για την αναρόφηση και την εφαρμογή του χημικού προϊόντος καθαρισμού. Σύνδεση M 18 x 1,5.	<input type="checkbox"/>
Ακροφύσιο Vario 0-90°								
Ακροφύσιο Vario με γωνία	4	4.113-007.0		50			Ρίψη υψηλής πίεσης, πλήρως μεταβλητή μεταξύ 0° και 90° ώστε να μπορεί να ταιριάζει επακριβώς σε όλους τους τύπους ρύπων και επιφανειών.	<input type="checkbox"/>

■ Περιλαμβάνεται στη συσκευασία Διαθέσιμα εξαρτήματα ▲

HD 8/18-4 Cage ST *EU 1.524-981.0

KÄRCHER



			Αριθμός παραγγελίας				Τιμή	Περιγραφή	
Ένωση ακροφυσίου									
Προστατευτικό εξάρτημα TR μόνο για αντικατάσταση	1		4.112-011.0					Βίδες ακροφυσίου με προστατευτικά για ακροφύσια υψηλής πίεσης και ισχύος	<input type="checkbox"/>
Εκτόξευση απορρυπαντικού υψηλής πίεσης									
Ψεκαστήρας, πλήρης HD 6/15C	2		6.645-758.0					Ιδανικός για το μηχάνημα καθαρισμού υψηλής πίεσης HD 6/15 C, ο ψεκαστήρας από ανοξείδωτο χάλυβα διασφαλίζει ακριβή δοσολογία του χημικού προϊόντος καθαρισμού και του αφρού. Με σωλήνα αναρρόφησης και φίλτρο αναρρόφησης.	<input type="checkbox"/>
Πρόσθετο kit αναλογικής βαλβίδας	3		6.500-000.0					Αναβαθμιζόμενη βαλβίδα δοσολογίας για ψεκαστήρες από ανοξείδωτο χάλυβα. Για εύκολη, βολική και ακριβή ρύθμιση της δοσολογίας του χημικού προϊόντος καθαρισμού μέσω ενός περιστρεφόμενου κουμπιού ελέγχου.	<input type="checkbox"/>
Ψεκαστήρας χημικού προϊόντος καθαρισμού για υψηλή και χαμηλή πίεση (χωρίς ακροφύσια)	4		4.637-032.0					Προσθέτει απορρυπαντικό σε καταστάσεις λειτουργίας υψηλής και χαμηλής πίεσης, ανεξαρτήτως του μηχανήματος. Δοσολογία έως 15%	<input type="checkbox"/>
Ψεκαστήρας χημικού προϊόντος καθαρισμού για υψηλή πίεση (χωρίς ακροφύσιο)	5		4.637-033.0					Προσθέτει έως 5% απορρυπαντικό σε κατάσταση λειτουργίας υψηλής πίεσης	<input type="checkbox"/>
Kit ειδικού στομίου μηχανής									
Τραπεζοειδές σπείρωμα εισαγωγής ακροφυσίου HD-GER.	6		4.769-005.0					Για HD 500 - 700 λίτρα/ώρα. Αποτελείται από επίθεμα ακροφυσίου + ακροφύσιο ισχύος υψηλής πίεσης (HP) + ένωση	<input type="checkbox"/>
Ένθεμα ακροφυσίου (για θέση 3.637-001)									
Επίθεμα ακροφυσίου έως 1.100 λίτρα/ώρα - υψηλή πίεση	7		4.769-003.0					Για υψηλή πίεση.	<input type="checkbox"/>
Επίθεμα ακροφυσίου από 1.100 λίτρα/ώρα - ND	8		4.769-006.0					Για χαμηλή πίεση.	<input type="checkbox"/>
Περιστρεφόμενη ένωση									
Περιστροφικός σύνδεσμος	9		4.111-021.0					Προλαμβάνει αξιόπιστα τη συστολή των σωλήνων HP. Σύνδεση M 22 x 1,5 μ. Προστασία λαβής	<input type="checkbox"/>
Ενώσεις									
ΣΥΝΔΕΣΜΟΣ	10		4.111-037.0					Για τη σύνδεση και την επέκταση εύκαμπτων σωλήνων υψηλής πίεσης. 2 x M22 x 1,5 συνδέσεις, ορειχάλκινες με ελαστικό προστατευτικό	<input type="checkbox"/>
Σύνδεσμος									
Βιδωτή πρίζα για μηχανήματα καθαρισμού επιφανειών και ηλεκτές Servo Control	11		4.111-022.0					Για σύνδεση ακροφυσίων και εξαρτημάτων υψηλής πίεσης απευθείας στο πιστόλι (με ένωση ακροφυσίου) 1 x M22 x 1,5/ 1 x M18 x 1,5	<input type="checkbox"/>
Ένωση βίδας	12		4.111-038.0					Για τη σύνδεση ακροφυσίων υψηλής πίεσης και εξαρτημάτων στο πιστόλι υψηλής πίεσης με σκανδάλη (HP) (με βίδες ακροφυσίου). Δεν είναι συμβατή με τριπλά ακροφύσια.	<input type="checkbox"/>
Αντάπτορας EASY!Lock									
Αντάπτορας 1 M22AG-TR22AG	13		4.111-029.0					Αντάπτορας 1 για τη σύνδεση του παλιού σωλήνα με τον καινούριο	<input type="checkbox"/>
Αντάπτορας 2 M22IG-TR22AG	14		4.111-030.0					Αντάπτορας 2 για τη σύνδεση της παλιάς συσκευής και του παλιού πιστολιού με τον καινούριο σωλήνα	<input type="checkbox"/>
Αντάπτορας 3 M22IG-TR22AG	15		4.111-031.0					Αντάπτορας 3 για τη σύνδεση του παλιού πιστολιού με την καινούρια κάνη ψεκασμού και τον καινούριο ρυθμιστή servo	<input type="checkbox"/>
Αντάπτορας 4 TR22IG-D11	16		4.111-032.0					Αντάπτορας 4 για τη σύνδεση του νέου πιστολιού με τον παλιό περιστρεφόμενο σωλήνα	<input type="checkbox"/>
Αντάπτορας 5 TR22IG-M22AG	17		4.111-033.0					Αντάπτορας 5 για τη σύνδεση του καινούριου πιστολιού και του καινούριου ρυθμιστή servo με την παλιά κάνη ψεκασμού	<input type="checkbox"/>
Αντάπτορας 6 TR22IG-M22AG	18		4.111-034.0					Αντάπτορας 6 για τη σύνδεση της καινούριας με τον παλιό σωλήνα και του παλιού σωλήνα με το καινούριο πιστόλι	<input type="checkbox"/>

■ Περιλαμβάνεται στη συσκευασία □ Διαθέσιμα εξαρτήματα ▲

HD 8/18-4 Cage ST *EU 1.524-981.0



		Αριθμός παραγγελίας					Τιμή	Περιγραφή	
Αντάπτορας 7 M18IG-TR20AG	19	4.111-035.0						Αντάπτορας 7 για τη σύνδεση της παλιάς κάνης ψεκασμού με το καινούριο ακροφύσιο	<input type="checkbox"/>
Αντάπτορας 8 TR20IG-M18AG	20	4.111-036.0						Αντάπτορας 8 για τη σύνδεση της καινούριας κάνης ψεκασμού με το παλιό ακροφύσιο	<input type="checkbox"/>
ΑΝΤΑΠΤΟΡΑΣ για αντικατάσταση TR22IG-M22AG Er	21	4.111-046.0						Περιστρεφόμενος αντάπτορας για τη σύνδεση πιστολιού EASY!Force υψηλής πίεσης και εύκαμπτων σωλήνων υψηλής πίεσης με σύνδεση M 22x1.5	<input type="checkbox"/>

■ Περιλαμβάνεται στη συσκευασία Διαθέσιμα εξαρτήματα ▲

HD 8/18-4 Cage ST *EU 1.524-981.0

KÄRCHER



		Αριθμός πα- ραγγελίας	Μέγ. πίεση λειτουργίας	Μέγεθος ακρο- φύσιου	Διάμε- τρος	Τιμή	Περιγραφή	
Σωλήνας απόφραξης, ID 6								
Συναρμολόγηση σωλήνα TR καθα- ρισμός σωλήνα DN6 max.2	1	6.110-046.0	250 bar				Ο σωλήνας καθαρισμού σωληνώσεων 10 μ. είναι ένας εξαιρε- τικά εύκαμπτος σωλήνας υψηλής πίεσης για τον καθαρισμό του εσωτερικού των σωληνώσεων (σύνδεση με σπείρωμα για ακροφύσιο R 1/8).	<input type="checkbox"/>
Σωλήνας καθαρισμού σωληνώσε- ων, ID 6, 20 μ., μέγ. 250 bar	2	6.110-008.0	250 bar				Πολύ εύκαμπτος σωλήνας υψηλής πίεσης για τον καθαρισμό σωληνών (σύνδεση 1/8"για ακροφύσιο)	<input type="checkbox"/>
Συναρμολόγηση σωλήνα TR καθα- ρισμός σωλήνα DN6 max.2	3	6.110-047.0	250 bar				Ο σωλήνας καθαρισμού σωληνώσεων 30 μ. είναι ένας εξαιρε- τικά εύκαμπτος σωλήνας υψηλής πίεσης για τον καθαρισμό του εσωτερικού των σωληνώσεων (σύνδεση με σπείρωμα για ακροφύσιο R 1/8).	<input type="checkbox"/>
Συναρμολόγηση σωλήνα TR καθα- ρισμός σωλήνα DN6 14MPa	4	6.110-048.0	140 bar				Εύκαμπτος σωλήνας υψηλής πίεσης 10 μ. (DN 6) για τον καθαρισμό σωληνώσεων (σύνδεση με σπείρωμα για ακροφύ- σιο R 1/8).	<input type="checkbox"/>
Σωλήνας καθαρισμού σωληνώσε- ων, ID 6, 20 μ., μέγ. 140 bar	5	6.110-049.0	140 bar				Πολύ εύκαμπτος σωλήνας υψηλής πίεσης για τον καθαρισμό σωληνών (σύνδεση 1/8"για ακροφύσιο)	<input type="checkbox"/>
Σωλήνας καθαρισμού σωληνώσε- ων, ID 6, 30 μ., μέγ. 140 bar	6	6.110-050.0	140 bar					<input type="checkbox"/>
Ακροφύσιο απόφραξης								
Dirt blaster pipe cleaning D21/040	7	4.765-001.0		40	21 mm		Η περιστρεφόμενη σημειακή δέσμη με κατεύθυνση προς τα εμπρός αφαιρεί ακόμα και τους πιο επίμονους ρύπους. Οι τρεις εκτοξευτήρες με κλίση προς τα πίσω εξασφαλίζουν την απαραίτητη κίνηση προς τα εμπρός καθώς και τον βολικό χειρισμό.	<input type="checkbox"/>
Dirt blaster pipe cleaning D30/040	8	4.765-004.0		40	30 mm			<input type="checkbox"/>
Ακροφύσιο καθαρισμού σωληνώσε- ων	9	5.763-015.0		55	16 mm		Με θηλυκό σπείρωμα, διαφορετικές κατευθύνσεις ψεκασμού για φιλικό προς το περιβάλλον καθαρισμό των φραγμένων αποχετεύσεων και αγωγών. Τα στόμια των ακροφυσίων βρι- σκονται σε θέση τέτοια ώστε το ακροφύσιο να ωθεί τον εύκα- μπτο σωλήνα και τον εαυτό του μέσα στον αγωγό. 3 x 30° προς τα πίσω, 16 mm	<input type="checkbox"/>
	10	5.763-016.0		60	16 mm		Με θηλυκό σπείρωμα, διαφορετικές κατευθύνσεις ψεκασμού για φιλικό προς το περιβάλλον καθαρισμό των φραγμένων αποχετεύσεων και αγωγών. Τα στόμια των ακροφυσίων βρι- σκονται σε θέση τέτοια ώστε το ακροφύσιο να ωθεί τον εύκα- μπτο σωλήνα και τον εαυτό του μέσα στον αγωγό. 1x προς τα εμπρός, 3x30° προς τα πίσω, 16 mm	<input type="checkbox"/>
	11	5.763-017.0		50	30 mm		Με θηλυκό σπείρωμα, διαφορετικές κατευθύνσεις ψεκασμού για φιλικό προς το περιβάλλον καθαρισμό των φραγμένων αποχετεύσεων και αγωγών. Τα στόμια των ακροφυσίων βρι- σκονται σε θέση τέτοια ώστε το ακροφύσιο να ωθεί τον εύκα- μπτο σωλήνα και τον εαυτό του μέσα στον αγωγό. 1x προς τα εμπρός, 3x30° προς τα πίσω, 30 mm	<input type="checkbox"/>
Περιστρεφόμενο ακροφύσιο καθαρι- σμού σωληνώσεων	12	6.415-428.0		50	16 mm		Με θηλυκό σπείρωμα, διαφορετικές κατευθύνσεις ψεκασμού για φιλικό προς το περιβάλλον καθαρισμό των φραγμένων αποχετεύσεων και αγωγών. Τα στόμια για τα ακροφύσια βρίσκονται σε θέση τέτοια ώστε το ακροφύσιο να ωθεί τον εαυτό του και τον εύκαμπτο σωλήνα μέσα στον αγωγό. 4 περιστροφικές ριπίες	<input type="checkbox"/>
Καθαρισμός βαρελιών και δεξαμενών								
Σετ αναρρόφησης λάσπης	13	2.641-798.0						<input type="checkbox"/>

■ Περιλαμβάνεται στη συσκευασία □ Διαθέσιμα εξαρτήματα ▲

HD 8/18-4 Cage ST *EU 1.524-981.0

KÄRCHER



		Αριθμός παραγγελίας	Παροχή	Μέγεθος ακροφύσιου	Διάμετρος	Τιμή	Περιγραφή	
Εξάρτημα καθαρισμού επιπέδων επιφανειών FRV 30								
Πρόσθετο kit με χείλος από καουτσούκ	1	2.642-910.0					Για λεία δάπεδα σε εσωτερικούς χώρους. Το μάκτρο αυξάνει την απόδοση της αναρρόφησης του FRV 30 και μειώνει την ποσότητα του υπολειπόμενου νερού. Έτσι, το δάπεδο στεγνώνει μέσα σε λίγα λεπτά.	<input type="checkbox"/>
Πρόεκτηση σωλήνα 5 μ.	2	4.440-939.0					Σωλήνας επέκτασης 5 μ. για το FRV 30. Περιλαμβάνεται χιτώνιο σύνδεσης.	<input type="checkbox"/>
Kit εξαρτημάτων στερέωσης σωλήνα	3	2.642-528.0					Κύπελλο αναρρόφησης για τη στερέωση του σωλήνα αναρρόφησης σε λείες επιφάνειες.	<input type="checkbox"/>
Kit εξαρτημάτων παγίδας ρύπων	4	2.642-532.0					Κάδος από γαλβανιζέ χάλυβα για τη συλλογή στερεών ρύπων και για τη στερέωση του κυπέλλου αναρρόφησης σε εξωτερικούς χώρους.	<input type="checkbox"/>
FRV 30	5	2.111-010.0					Με την ενσωματωμένη, αυτόματη αναρρόφηση του ακάθαρτου νερού, το FRV 30 κάνει τον καθαρισμό επιφανειών ακόμα πιο αποτελεσματικό και μπορεί να χρησιμοποιηθεί σε εξωτερικούς και εσωτερικούς χώρους. Δεν χρειάζεται πια να ξεπλύνετε την επιφάνεια μετά τον καθαρισμό αφού το ακάθαρτο νερό απορρίπτεται από τον σωλήνα αναρρόφησης 5 μ. που περιλαμβάνεται. Άλλα πρόσθετα ποιοτικά χαρακτηριστικά είναι οι κύλινδροι διεύθυνσης που δεν αφήνουν σημάδια και τα διπλά κεραμικά ρουλεμάν. Πρέπει να παραγγείλετε ξεχωριστά το kit ακροφύσιου για συγκεκριμένο μηχάνημα. Μέγ. 250 bar / 1.000 λίτρα/ώρα / 60°C.	<input type="checkbox"/>
Εξάρτημα καθαρισμού επιπέδων επιφανειών FR 30								
FR 30	6	2.111-011.0			300 mm		Έως 10 φορές μεγαλύτερη απόδοση επιφάνειας σε σύγκριση με τον συμβατικό ψεκαστήρα υψηλής πίεσης. Πλαστική θήκη για βέλτιστη δυνατότητα ελιγμών, διπλό κεραμικό ρουλεμάν για περισσότερες ώρες εργασίας, εύκαμπτη ένωση σύνδεσης για βέλτιστο χειρισμό και ενσωματωμένη θέση αποθήκευσης. Πρέπει να παραγγείλετε ξεχωριστά το kit ακροφύσιου για συγκεκριμένο μηχάνημα. Μέγ. 180 bar / 850 λίτρα/ώρα / 60°C.	<input type="checkbox"/>
Εξάρτημα καθαρισμού επιπέδων επιφανειών FR Me 30								
Μηχάνημα Καθαρισμού Σκληρών Επιφανειών FR 30 Me	7	2.111-013.0			300 mm		Ο περιστρεφόμενος βραχίονας ακροφύσιου με τα ακροφύσια ισχύος της Kärcher έχει μια επιφάνεια κάλυψης έως και 10 φορές μεγαλύτερη από τις συμβατικές μεθόδους. Έκδοση από ανοξείδωτο χάλυβα. Κεραμικά έδρανα. Ενσωματωμένη σύνδεση κενού.	<input type="checkbox"/>
Kit ειδικού στομίου μηχανής για FR								
Kit ακροφυσίων για μηχανήματα καθαρισμού επιφανειών	8	2.639-187.0	650 – 850 l/h				Για τα 2.638-831 και 2.640-355	<input type="checkbox"/>
Kit ειδικού στομίου μηχανής για FRV								
Kit ακροφύσιου 045 – για FRV	9	2.642-432.0		45			Kit ακροφύσιου για συγκεκριμένο μηχάνημα με ακροφύσια ισχύος Kärcher και ακροφύσιο δέσμης για το FRV 30.	<input type="checkbox"/>
Εξάρτημα καθαρισμού επιπέδων επιφανειών FRV Me 30								
Σωλήνας αναρρόφησης FRV 30 me	10	4.441-040.0					Σωλήνας επέκτασης 5 μ. για το FRV 30 Me. Περιλαμβάνει αντάπτορα σύνδεσης.	<input type="checkbox"/>
FRV 30 ME	11	2.111-012.0					Χάρη στην αυτόματη αναρρόφηση του ακάθαρτου νερού, το Μηχάνημα Καθαρισμού Επιφανειών FRV 30 Me από ανοξείδωτο χάλυβα κάνει τον καθαρισμό επιφανειών ακόμα πιο αποτελεσματικό τόσο σε εξωτερικούς όσο και εσωτερικούς χώρους. Καθαρισμός με ζεστό νερό σε θερμοκρασία έως 85°C.	<input type="checkbox"/>

■ Περιλαμβάνεται στη συσκευασία □ Διαθέσιμα εξαρτήματα ▲

HD 8/18-4 Cage ST *EU 1.524-981.0

KÄRCHER

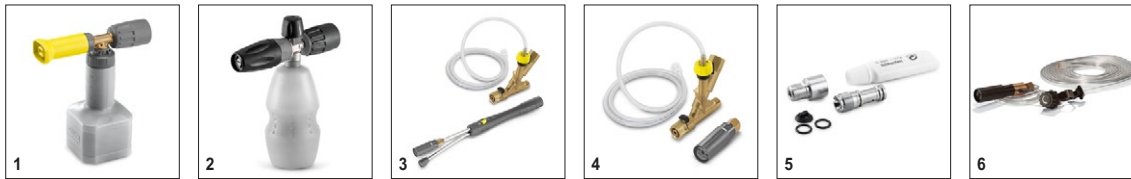

		Αριθμός παραγγελίας	Παροχή			Τιμή	Περιγραφή	
Συρ κάνης αφρού								
Κάνη αφρού TR	1	4.112-054.0	700 – 800 l/h				Νέα και πολύ στιβαρή κάνη κυπέλλου αφρού Basic 2 ειδικά για μηχανήματα καθαρισμού υψηλής πίεσης με ρυθμό ροής 700-800 λίτρα/ώρα. Για εξαιρετική ποιότητα αφρού με κατανάλωση της μισής ποσότητας χημικού προϊόντος καθαρισμού.	<input type="checkbox"/>
Συσκευασία, πλήρης, για 6.394-968.0	2	2.112-017.0					Κοντή, βολική κάνη αφρού με ρυθμιζόμενη γωνία ψεκασμού και δεξαμενή απορρυπαντικού 1 λίτρου. Ιδανική για τον καθαρισμό αυτοκινήτων χάρη στον συμπαγή σχεδιασμό της.	<input type="checkbox"/>
Σετ αφρού Inno								
Σετ Foam Set με ψεκαστήρα απορρυπαντικού	3	2.112-000.0					Ολοκληρωμένο, έτοιμο προς χρήση σύστημα αφρού υψηλής πίεσης για τις φορητές και τις σταθερές μονάδες HD/HDS για καθαρισμό και απολύμανση. Διπλή κάνη ψεκασμού με ακροφύσιο αφρού και εναλλαγή σε εκτοξευτήρα υψηλής πίεσης για ξέπλυμα κλπ., εγχυτήρας απορρυπαντικού υψηλής πίεσης με δοσομετρική βαλβίδα ακριβείας 0-5%.	<input type="checkbox"/>
Σετ αφρού Easy								
Σετ Easy Foam με ψεκαστήρα RM	4	2.112-010.0					Πλήρες, έτοιμο προς χρήση σύστημα αφρού υψηλής πίεσης για χρήση με τις μονάδες HD/HDS για καθαρισμό και απολύμανση. Ακροφύσιο αφρού για σύνδεση στην κάνη ψεκασμού και εγχυτήρας χημικού υψηλής πίεσης με δοσομετρική βαλβίδα ακριβείας 0-5%.	<input type="checkbox"/>
Κιτ ακροφυσίου για σετ Inno/Easy								
Κιτ ακροφυσίου 090 για το Inno/Easy Set 700-1.000 λίτρα/ώρα	5	2.111-019.0	700 – 1000 l/h				Ιδανικό ταίριασμα σε μηχανήματα διαφορετικής ισχύος για οικονομική λειτουργία.	<input type="checkbox"/>
Κιτ συναρμογής ακροφυσίου αφρού								
Κιτ εξαρτημάτων ακροφυσίου αφρού	6	2.112-013.0					Για την εφαρμογή καθαριστικού αφρού, σε ρυθμισμένες ποσότητες, για χώρους υγιεινής και τροφίμων, ή όπου απαιτείται μεγάλος χρόνος αντίδρασης. Τοποθετείται στην κάνη ψεκασμού, στη θέση του ακροφυσίου υψηλής πίεσης.	<input type="checkbox"/>

■ Περιλαμβάνεται στη συσκευασία Διαθέσιμα εξαρτήματα ▲

HD 8/18-4 Cage ST *EU 1.524-981.0

KÄRCHER

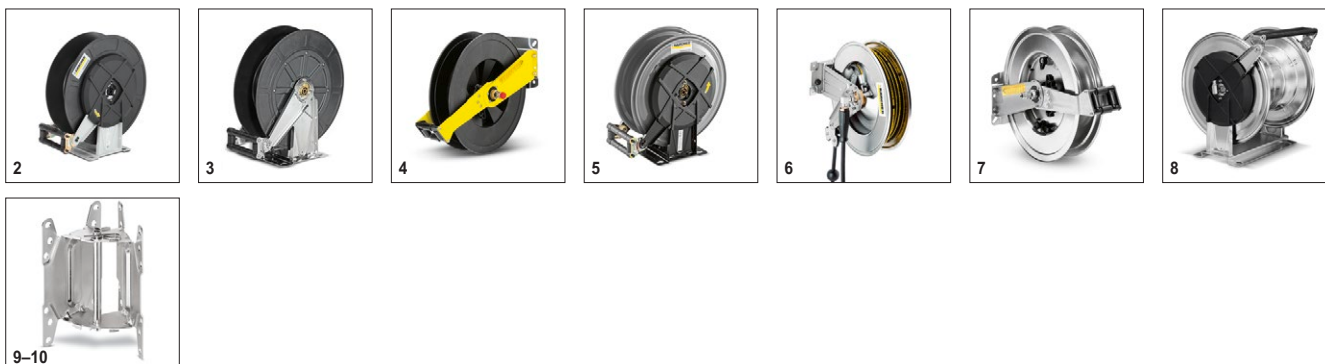

		Αριθμός παραγωγείας	Μήκος			Τιμή	Περιγραφή	
Ανέμη αυτόματου τυλίγματος για σύνδεση σε τοίχο								
Wall-mounted hose reel	1	2.639-257.0	15 m					<input type="checkbox"/>
Πρόσθετο kit με καρούλι σωλήνα, πλαστικό	2	6.392-074.0	20 m				Αυτόματο καρούλι σωλήνα για σωλήνα υψηλής πίεσης 20 μ. Η κονσόλα είναι από χάλυβα με επίστρωση σκόνης και το στροφέιο από πλαστικό.	<input type="checkbox"/>
Πρόσθετο kit με καρούλι σωλήνα	3	6.392-083.0	20 m				Αυτόματο καρούλι σωλήνα για σωλήνα υψηλής πίεσης 20 μ. Η κονσόλα αποτελείται από ανοξείδωτο χάλυβα και το στροφέιο είναι από πλαστικό.	<input type="checkbox"/>
Αυτόματο στροφέιο σωλήνα, με επίστρωση	4	6.392-106.0	20 m				Ανέμη αυτόματης τύλιξης ελαστικού σωλήνα (χωρίς σωλήνα υψηλής πίεσης)	<input type="checkbox"/>
Πρόσθετο kit με καρούλι σωλήνα, λακαρισμένο basaltgra	5	6.392-105.0	20 m				Το αυτόματο καρούλι σωλήνα παρέχει το υψηλότερο επίπεδο ασφάλειας και άνεσης για το τυλίγμα και το ξετύλιγμα των σωλήνων υψηλής πίεσης (HP). Για παράδειγμα: αρ. παραγωγείας 6.110-011.0 (ID 8, 20 μ., 315 bar) ή αρ. παραγωγείας 6.110-028.0 (ID 8, 20 μ., 400 bar Longlife).	<input type="checkbox"/>
Αυτόματο καρούλι σωλήνα, από ανοξείδωτο χάλυβα, περιλαμβάνει περιστρεφόμενο στήριγμα	6	6.392-076.0	20 m				Αυτόματο καρούλι σωλήνα από ανοξείδωτο χάλυβα. Με περιστρεφόμενο στήριγμα. Κατάλληλο για σωλήνα υψηλής πίεσης 20 μ.	<input type="checkbox"/>
Αυτόματο καρούλι σωλήνα από ανοξείδωτο χάλυβα	7	6.392-122.0	20 m				Υψηλού βαθμού αυτόματο καρούλι σωλήνα από ανοξείδωτο χάλυβα. Κατάλληλο ειδικά για χρήση στη βιομηχανία τροφίμων. Το υλικό και το φινιρίσμα παρέχουν σύστημα μετάδοσης κίνησης με ελατήριο σε κάψουλα, ανθεκτικό στη διάβρωση και υδατοστεγές. Σύνδεση για σωλήνες HP με στόμιο.	<input type="checkbox"/>
Πρόσθετο kit με καρούλι σωλήνα TR 40 μ.	8	6.392-442.0	40 m				Τα αυτόματο καρούλι σωλήνα παρέχει το υψηλότερο επίπεδο ασφάλειας και άνεσης για την τύλιξη και εκτύλιξη λάστιχων υψηλής πίεσης (HP). Συμβατό λάστιχο υψηλής πίεσης π.χ. αρ. παραγωγείας 6.110-076.0 (ID 8, 40 m, 400 bar, 1x kit εξαρτημάτων καρουλιού λάστιχου).	<input type="checkbox"/>
Περιστρεφόμενο στήριγμα με επίστρωση από σκόνη	9	2.639-931.0					Ανέμη αυτόματης τύλιξης ελαστικού σωλήνα (χωρίς σωλήνα υψηλής πίεσης)	<input type="checkbox"/>
Περιστρεφόμενο στήριγμα από ανοξείδωτο χάλυβα	10	2.641-867.0					Περιστρεφόμενος βραχίονας τοίχου από χάλυβα υψηλού βαθμού (για το 2.641-866). Αυτό το χαρακτηριστικό παρέχει μέγιστη ευελιξία και άνεση κατά τη χρήση του σωλήνα HP.	<input type="checkbox"/>

■ Περιλαμβάνεται στη συσκευασία □ Διαθέσιμα εξαρτήματα ▲

HD 8/18-4 Cage ST *EU 1.524-981.0

KÄRCHER



		Αριθμός παραγγελίας	Παροχή	Θερμοκρασία νερού παροχής	Μήκος	Μήκος	Τιμή	Περιγραφή	
Teleskopstangen									
Τηλεσκοπική κάνη 14m	1	4.110-002.0		μέγ. 60 °C				Τα μεγάλα φωτοβολταϊκά πάρκα απαιτούν συστήματα που να μπορούν να φτάσουν σε όλα τα σημεία. Με τη βοήθεια των τηλεσκοπικών κανών, με τη μέγιστη ακαμψία και ελάχιστο βάρος αυτή η ανάγκη καλύπτεται.	<input type="checkbox"/>
Τηλεσκοπική κάνη 10m CFK	2	4.110-007.0		μέγ. 60 °C				Η τηλεσκοπική κάνη από άνθρακα προσφέρει μέγιστη σταθερότητα με ελάχιστο βάρος. Έχει ακτίνα έως 10 μ. και διαθέτει πρακτικούς συνδέσμους γρήγορης απελευθέρωσης - για βολική προέκταση και μάζεμα. Η ταχύτητα ρυθμίζεται από τη σφαιρική στρόφιγγα για εγγυημένο εύκολο χειρισμό. Για λόγους ασφαλείας στον χώρο εργασίας, το χαμηλότερο άκρο της κάνης έχει κατασκευαστεί από μείγμα άνθρακα-υαλονήματος για ηλεκτρική μόνωση.	<input type="checkbox"/>
Τηλεσκοπική κάνη 10m	3	4.110-003.0		μέγ. 60 °C				Τα μεγάλα φωτοβολταϊκά πάρκα απαιτούν συστήματα που να μπορούν να φτάσουν σε όλα τα σημεία. Με τη βοήθεια των τηλεσκοπικών κανών, με τη μέγιστη ακαμψία και ελάχιστο βάρος αυτή η ανάγκη καλύπτεται.	<input type="checkbox"/>
iSolar TL 7 H (χωρίς σωλήνα)	4	4.110-004.0		μέγ. 60 °C					<input type="checkbox"/>
Bend, metal, non-interchangeable	5	4.580-097.0		μέγ. 40 °C					<input type="checkbox"/>
Multi-purpose brush, non-interchangeable	6	4.762-609.0		μέγ. 60 °C					<input type="checkbox"/>
Wet and dry floor nozzle	7	4.762-610.0		μέγ. 60 °C					<input type="checkbox"/>
Car nozzle	8	4.762-611.0		μέγ. 60 °C					<input type="checkbox"/>
Roller brush	9	4.762-612.0		μέγ. 60 °C					<input type="checkbox"/>
Side brush, soft	10	4.762-613.0		μέγ. 60 °C					<input type="checkbox"/>
Swinging boom 180°, wall-mounted	11	4.775-154.0		μέγ. 60 °C					<input type="checkbox"/>

■ Περιλαμβάνεται στη συσκευασία □ Διαθέσιμα εξαρτήματα ▲

HD 8/18-4 Cage ST *EU 1.524-981.0

KÄRCHER



1-3

		Αριθμός παραγγελίας	Παροχή	Θερμοκρασία νερού παροχής	Μήκος	Μήκος	Τιμή	Περιγραφή	
Schläuche									
Σωλήνας υψηλής πίεσης Φωτοβολταϊκών	1	6.392-978.0		μέγ. 155 °C				Υψηλής ποιότητας, εύκαμπτος σωλήνας υψηλής πίεσης (με κάλυψη καουτσούκ), κατάλληλος για την τηλεσκοπική κάνη 7m. Το εξωτερικό μέρος έχει ιδιαίτερα καλές ιδιότητες ολίσθησης κατά τη διάρκεια επέκτασης και ανάσχυσης της τηλεσκοπικής ράβδου.	<input type="checkbox"/>
	2	6.392-977.0		μέγ. 155 °C				Υψηλής ποιότητας, εύκαμπτος σωλήνας υψηλής πίεσης (με κάλυψη καουτσούκ), κατάλληλος για την τηλεσκοπική κάνη 10m. Το εξωτερικό μέρος έχει ιδιαίτερα καλές ιδιότητες ολίσθησης κατά τη διάρκεια επέκτασης και ανάσχυσης της τηλεσκοπικής ράβδου.	<input type="checkbox"/>
	3	6.392-976.0		μέγ. 155 °C				Υψηλής ποιότητας, εύκαμπτος σωλήνας υψηλής πίεσης (με κάλυψη καουτσούκ), κατάλληλος για την τηλεσκοπική κάνη 14m. Το εξωτερικό μέρος έχει ιδιαίτερα καλές ιδιότητες ολίσθησης κατά τη διάρκεια επέκτασης και ανάσχυσης της τηλεσκοπικής ράβδου.	<input type="checkbox"/>

■ Περιλαμβάνεται στη συσκευασία □ Διαθέσιμα εξαρτήματα ▲

HD 8/18-4 Cage ST *EU 1.524-981.0

KÄRCHER



		Αριθμός πα- ραγγελίας	Μέγεθος ακρο- φύσιου				Τιμή	Περιγραφή	
Προσάρτημα υδραμβολής (χωρίς ακροφύσιο)									
Εξάρτημα υγρής αμβολής με έλεγχο ροής (χωρίς ακροφύσια)	1	4.115-000.0						Προσθέτει λειαντικό μέσο στη ρίψη υψηλής πίεσης. Για την αφαίρεση χρώματος, σκουριάς, αποθέσεων. Τοποθετείται στην κάνη ψεκασμού στη θέση του ακροφυσίου υψηλής πίεσης. Με έλεγχο της ροής του λειαντικού μέσου	<input type="checkbox"/>
Εξάρτημα υγρής αμβολής χωρίς έλεγχο ροής (δεν περιλαμβάνονται ακροφύσια)	2	4.115-006.0						Προσθέτει λειαντικό μέσο στη ρίψη υψηλής πίεσης. Για την αφαίρεση χρώματος, σκουριάς, αποθέσεων. Τοποθετείται στην κάνη ψεκασμού στη θέση του ακροφυσίου υψηλής πίεσης. Χωρίς έλεγχο της ροής του λειαντικού μέσου	<input type="checkbox"/>
Πακέτο ακροφυσίων για υδραμβολή									
Πακέτο ακροφυσίων TR σετ υγρής δέσμης 0045	3	2.112-022.0	45					Κιτ ακροφυσίου με ακροφύσιο υγρής αμβολής και επίθεμα ακροφυσίου (για συγκεκριμένο τύπο). Για βέλτιστη απόδοση του εξαρτήματος υγρής αμβολής Kärcher. Μόνο σε συνδυασμό με το εξάρτημα υγρής αμβολής 4.115-000.0 4.115-006.0.	<input type="checkbox"/>
Ακροφύσιο καρβιδίου του βορίου									
Ακροφύσιο από βόριο καρβιδίου, για μηχανήματα έως 1.000 λίτρα/ώρα	4	6.415-084.0	6 mm					(Επιπλέον των πακέτων ακροφυσίων. Ιδιαίτερα ανθεκτικό ακροφύσιο για συνεχή λειτουργία)	<input type="checkbox"/>

■ Περιλαμβάνεται στη συσκευασία Διαθέσιμα εξαρτήματα ▲

HD 8/18-4 Cage ST *EU 1.524-981.0

KÄRCHER



								Αριθμός παραγγελίας			Τιμή	Περιγραφή	
Σύνδεσμος Geka													
Σύνδεσμος Geka με ρουζούνι σωλήνα, R 1/2"	1	6.388-461.0										Με επένδυση εύκαμπτου σωλήνα	<input type="checkbox"/>
Σύνδεσμος Geka με ρουζούνι σωλήνα, R 3/4"	2	6.388-455.0											<input type="checkbox"/>
Σύνδεσμος Geka με ρουζούνι σωλήνα, R 1"	3	6.388-465.0										με ρουζούνι σωλήνα	<input type="checkbox"/>
Σύνδεσμος Geka με εσωτερικό σπείρωμα, R 3/4"	4	6.388-473.0										Με θηλυκό σπείρωμα	<input type="checkbox"/>
Φίλτρο αναρρόφησης													
Φίλτρο αναρρόφησης νερού	5	6.414-956.0										Κατάλληλος για λιμνούλες, δεξαμενές αποθήκευσης ή παρόμοια αντικείμενα, με περιβλήμα φίλτρου από πολυαμίδιο, σήτα από ανοξείδωτο χάλυβα, πλέγμα 800 μm, σύνδεση R 3/4" και R 1" χωρίς βαλβίδα αντεπίστροφής	<input type="checkbox"/>
Φίλτρο αναρρόφησης με βαλβίδα ελέγχου	6	4.730-012.0										Με / χωρίς ανεπίστροφη βαλβίδα, ορειχάλκινη	<input type="checkbox"/>
Φίλτρο νερού με λεπτό πλέγμα													
Add-on kit water filter universal	7	2.637-020.0											<input type="checkbox"/>
Λεπτό φίλτρο νερού, 100 μm, R 3/4"	8	2.637-691.0										Τοποθετείται στην είσοδο του μηχανήματος, 140 øm	<input type="checkbox"/>
Λεπτό φίλτρο νερού, με ανάτπορα	9	4.730-102.0										Τοποθετείται στην είσοδο του μηχανήματος, 80 øm	<input type="checkbox"/>
Βαλβίδα ελέγχου αντίστροφης ροής													
Στοιχείο παρεμπόδισης αντιρροής	10	2.641-374.0										Για την αποτροπή της εισροής απορρυπαντικού στον κύκλο πόσιμου νερού σε περίπτωση εισόδου με χαμηλή πίεση. - ανθεκτικό σε ζεστό νερό έως 80 °C - δοκιμασμένο σύμφωνα με το IEC 60335-2-79 - ενσωματωμένη προστασία διαρροής	<input type="checkbox"/>
Άλλα εξαρτήματα υψηλής πίεσης													
Περιοριστής ρεύματος εκκίνησης	11	2.637-495.0										Μειώνει το ρεύμα εκκίνησης στη μονοφασική παροχή και προστατεύει την ασφάλεια της γραμμής.	<input type="checkbox"/>
Add-on kit coin acceptor	12	2.644-029.0										Απομακρυσμένος έλεγχος μέσω ηλεκτρονικού κερματοδέκτη για τη σύνδεση μιας μηχανής καθαρισμού υψηλής πίεσης ως συσκευή πρόπλυσης. Το τροφοδοτικό και το καλώδιο πρέπει να βρίσκονται στον χώρο της εγκατάστασης.	<input type="checkbox"/>

■ Περιλαμβάνεται στη συσκευασία □ Διαθέσιμα εξαρτήματα ▲

HD 8/18-4 Cage ST *EU 1.524-981.0

KÄRCHER



		Αριθμός παραγγελίας	Παροχή				Τιμή	Περιγραφή	
Αποσπώμενη βούρτσα πλύσης									
Κουμπωτή βούρτσα πλύσης	1	4.113-001.0						Καθαριστικό γενικής χρήσης για όλες τις επιφάνειες. Με σφικτήρα για την απευθείας τοποθέτηση στην κάνη ψεκασμού. Σύνδεση M 18 x 1.5.	<input type="checkbox"/>
Περιστρεφόμενη βούρτσα πλύσης									
Περιστροφική βούρτσα πλύσης	2	4.113-002.0	800 – 1300 l/h					Με δέσμη νερού. Αφαιρεί απαλά το λεπτό στρώμα ρύπων και καυσαερίων από οποιαδήποτε επιφάνεια. Ανθεκτική σε θερμοκρασία έως 60°C, M 18 x 1,5, (επίθεμα βούρτσας με δυνατότητα αντικατάστασης).	<input type="checkbox"/>
	3	4.113-003.0	500 – 800 l/h						<input type="checkbox"/>
	4	4.113-005.0	800 – 1300 l/h						<input type="checkbox"/>

■ Περιλαμβάνεται στη συσκευασία Διαθέσιμα εξαρτήματα ▲