

GP 60 MOBILE CONTROL
GP 70 MOBILE CONTROL



Deutsch	5
English	17
Français	29
Italiano	41
Nederlands	53
Español	65
Português	77
Ελληνικά	89

Register and win!
www.kärcher.com



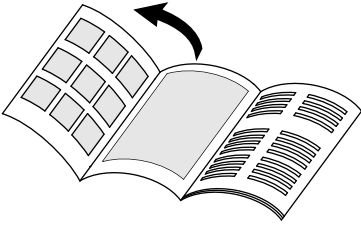

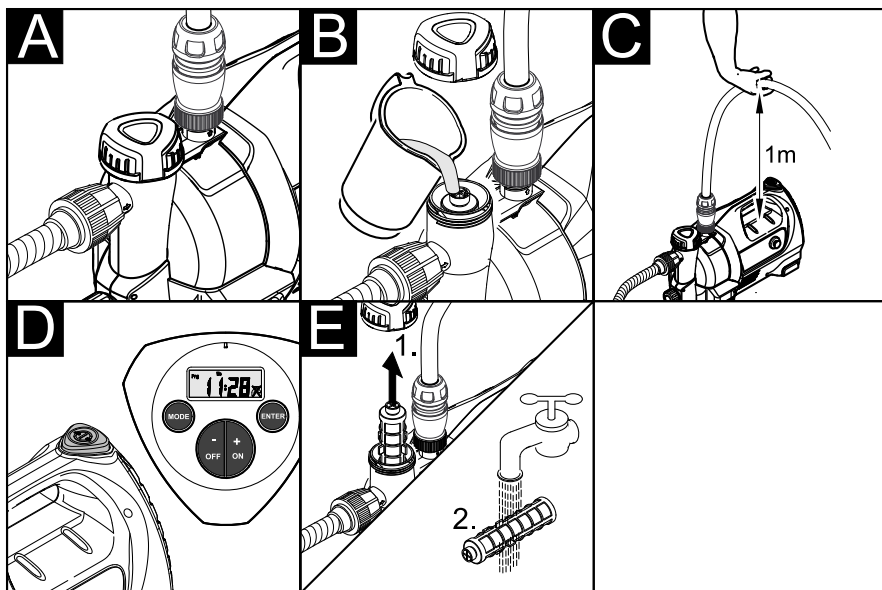
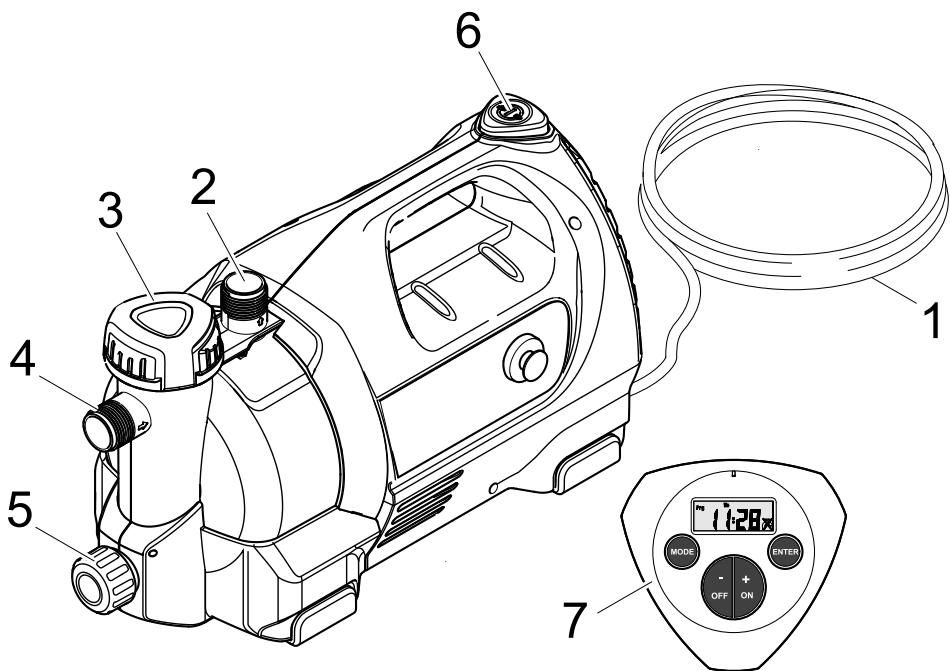



6.997-350.0 / 6.997-349.0



6.997-348.0



6.997-347.0 / 6.997-346.0



6.997-345.0 / 6.997-342.0



6.997-341.0



6.997-344.0



6.997-359.0



6.997-358.0



6.997-340.0



6.997-356.0

Inhaltsverzeichnis

Allgemeine Hinweise	DE . . 1
Sicherheitshinweise	DE . . 2
Bedienung	DE . . 3
Pflege, Wartung	DE . . 7
Transport	DE . . 7
Lagerung	DE . . 7
CE-Erklärung	DE . . 8
Sonderzubehör	DE . . 9
Hilfe bei Störungen	DE . 10
Technische Daten	DE . 12

Allgemeine Hinweise

Sehr geehrter Kunde,



Lesen Sie vor der ersten Benutzung Ihres Gerätes diese Originalbetriebsanleitung, handeln Sie danach und bewahren Sie diese für späteren Gebrauch oder für Nachbesitzer auf.

Bestimmungsgemäße Verwendung

Dieses Gerät wurde für den privaten Gebrauch entwickelt und ist nicht für die Beanspruchungen des gewerblichen Einsatzes vorgesehen.

Der Hersteller haftet nicht für eventuelle Schäden, die durch nicht bestimmungsgemäßen Gebrauch oder falsche Bedienung verursacht werden.

Das Gerät ist vorwiegend zum Einsatz im Haus und Garten bestimmt.

Das Gerät lässt sich auf Grund der Fernsteuerfunktion nicht zu einem Hauswasserautomaten erweitern.

Zugelassene Förderflüssigkeiten:

- Brauchwasser
- Brunnenwasser
- Quellwasser
- Regenwasser
- Schwimmbadwasser (bestimmungsgemäße Dosierung der Additive vorausgesetzt)

⚠ Warnung

Nicht gefördert werden dürfen ätzende, leicht brennbare oder explosive Stoffe (z.B. Benzin, Petroleum, Nitroverdünnung), Fette, Öle, Salzwasser und Abwasser aus Toilettenanlagen und verschlammtes Wasser, das eine geringere Fließfähigkeit als Wasser hat. Die Temperatur der geförderten Flüssigkeit darf 35°C nicht überschreiten. Das Gerät ist nicht für einen ununterbrochenen Pumpbetrieb oder als stationäre Installation (z.B. Hebeanlage, Springbrunnenpumpe) geeignet.

Umweltschutz



Die Verpackungsmaterialien sind recycelbar. Bitte werfen Sie die Verpackungen nicht in den Hausmüll, sondern führen Sie diese einer Wiederverwertung zu.



Altgeräte enthalten wertvolle recyclingfähige Materialien, die einer Verwertung zugeführt werden sollten.

Bitte entsorgen Sie Altgeräte deshalb über geeignete Sammelsysteme.

Bitte Batterie oder Akku umweltgerecht entsorgen. Batterien und Akkus enthalten Stoffe, die nicht in die Umwelt gelangen dürfen. Bitte entsorgen Sie diese deshalb über geeignete Sammelsysteme.

Hinweise zu Inhaltsstoffen (REACH)

Aktuelle Informationen zu Inhaltsstoffen finden Sie unter:

www.kaercher.de/REACH

Garantie

In jedem Land gelten die von unserer zuständigen Vertriebsgesellschaft herausgegebenen Garantiebedingungen. Etwaige Störungen an Ihrem Gerät beseitigen wir innerhalb der Garantiefrist kostenlos, sofern ein Material- oder Herstellungsfehler die Ursache sein sollte. Im Garantiefall wenden Sie sich bitte mit Kaufbeleg an Ihren Händler oder die nächste autorisierte Kundendienststelle.

Symbole in der Betriebsanleitung

⚠ Gefahr

Für eine unmittelbar drohende Gefahr, die zu schweren Körperverletzungen oder zum Tod führt.

⚠ Warnung

Für eine möglicherweise gefährliche Situation, die zu schweren Körperverletzungen oder zum Tod führen könnte.

Vorsicht

Für eine möglicherweise gefährliche Situation, die zu leichten Verletzungen oder zu Sachschäden führen kann.

Sicherheitshinweise

⚠ Lebensgefahr

Bei Nichtbeachtung der Sicherheitshinweise besteht Lebensgefahr durch elektrischen Strom!

- Anschlussleitung mit Netzstecker vor jedem Betrieb auf Schäden prüfen. Beschädigte Anschlussleitung unverzüglich durch autorisierten Kundendienst/ Elektro-Fachkraft austauschen lassen.
- Alle elektrischen Steckerverbindungen sind im überflutungssicheren Bereich anzubringen.
- Ungeeignete Verlängerungsleitungen können gefährlich sein. Verwenden Sie im Freien nur dafür zugelassene und entsprechend gekennzeichnete Verlängerungsleitungen mit ausreichendem Leitungsquerschnitt. Stecker und Kupplung einer verwendeten Verlängerungsleitung müssen spritzwassergeschützt sein.
- Das Netzanschlusskabel nicht zum Transportieren oder Befestigen des Gerätes benutzen.
- Nicht am Netzanschlusskabel, sondern am Stecker ziehen, um das Gerät vom Netz zu trennen.
- Das Netzanschlusskabel nicht über scharfe Kanten ziehen und nicht einquetschen.

- Das Gerät stand- und überflutungssicher aufstellen.
- Das Gerät nicht dauerhaft im Regen oder bei feuchter Witterung betreiben.
- Die angegebene Spannung auf dem Typenschild muss mit der Spannung der Stromquelle übereinstimmen.
- Um Gefährdungen zu vermeiden, dürfen Reparaturen und der Einbau von Ersatzteilen nur vom autorisierten Kundendienst durchgeführt werden.
- Bei fehlender Wasserzufuhr oder geschlossener Druckseite erhitzt sich das Wasser in der Pumpe und kann bei Austritt zu Verletzungen führen! Pumpe max. 3 Minuten in diesem Betriebszustand betreiben.
- Die Pumpe darf nicht als Tauchpumpe verwendet werden.
- Bei Verwendung der Pumpe an Schwimmbecken, Gartenteichen oder Springbrunnen einen Mindestabstand von 2m einhalten und Gerät gegen Abrutschen ins Wasser sichern.
- Elektrische Schutzeinrichtungen beachten:
Pumpen dürfen an Schwimmbecken, Gartenteichen und Springbrunnen nur über einen Fehlerstromschutzschalter mit einem Nennfehlerstrom von max. 30mA betrieben werden. Wenn sich Personen im Schwimmbecken oder Gartenteich befinden, darf die Pumpe nicht betrieben werden.
Aus Sicherheitsgründen empfehlen wir grundsätzlich, das Gerät über einen Fehlerstromschutzschalter (max. 30mA) zu betreiben.
Der elektrische Anschluss darf nur von einer Elektrofachkraft vorgenommen werden. Die nationalen Bestimmungen hierzu sind unbedingt zu beachten!
In Österreich müssen Pumpen zum Gebrauch an Schwimmbecken und Gartenteichen, die mit einer festen Anschlussleitung ausgestattet sind, nach ÖVE B/EN 60555 Teil 1 bis 3, über einen ÖVE-geprüften Trenn-Transforma-

tor gespeist werden, wobei die Nennspannung sekundär 230V nicht überschreiten darf.

- Dieses Gerät ist nicht dafür bestimmt, durch Personen (einschließlich Kinder) mit eingeschränkten physischen, sensorischen oder geistigen Fähigkeiten oder mangels Erfahrung und/oder mangels Wissen benutzt zu werden, es sei denn, sie werden durch eine für ihre Sicherheit zuständige Person beaufsichtigt oder erhielten von ihr Anweisungen, wie das Gerät zu benutzen ist. Kinder sollten beaufsichtigt werden, um sicherzustellen, dass sie nicht mit dem Gerät spielen.

Voraussetzungen für die Standsicherheit

Vorsicht

Vor allen Tätigkeiten mit oder am Gerät Standsicherheit herstellen um Unfälle oder Beschädigungen zu vermeiden.

- Die Standsicherheit des Gerätes ist gewährleistet wenn es auf einer ebenen Fläche abgestellt wird.

Bedienung

Abbildungen siehe Ausklappseite 3



Gerätebeschreibung

- 1 Netzanschlusskabel mit Stecker
- 2 Anschluss G1 (33,3 mm) Druckleitung
- 3 Einfüllstutzen mit Vorfilter
- 4 Anschluss G1 (33,3 mm) Saugleitung
- 5 Ablassöffnung
- 6 Ein-/Aus Schalter
- 7 Fernbedienung

Vorbereiten

⚠ Gefahr

Vor Inbetriebnahme der Pumpe sind unbedingt die Sicherheitshinweise zu beachten!

Abbildung A

- ➔ Saug- und Druckleitung mit Kärcher Sonderzubehör G1 (33,3mm) anschließen.

Hinweis: Zum Pumpen von stark verschmutztem Wasser, z.B. aus Brunnen oder Teichen, empfehlen wir die Verwendung eines zusätzlichen Vorfilters. (Sonderzubehör: 6.997-344.0)

Abbildung B

- ➔ Deckel am Einfüllstutzen abschrauben und Wasser bis zum Überlaufen einfüllen.
- ➔ Deckel fest auf den Einfüllstutzen schrauben.

Betrieb

Vorsicht

Vor jedem Betrieb ist sicherzustellen, dass das Gerät wie im Kapitel Vorbereiten beschrieben angeschlossen ist, da gespeicherte Programme durch Einstecken des Netzsteckers ein sofortiges Starten zur Folge haben können.

- ➔ Netzstecker in Steckdose stecken.

Abbildung C

- ➔ Tipp: für eine Verkürzung der Ansaugzeit Druckschlauch auf ca. 1m anheben.

Abbildung D

- ➔ Gerät am Ein- / Ausschalter oder über die Fernbedienung einschalten (siehe: Kapitel Fernbedienung: „Pumpe manuell ein-/ ausschalten“).
- ➔ Warten bis Pumpe ansaugt und gleichmäßig fördert.

⚠ Warnung

Bei fehlender Wasserzufuhr oder geschlossener Druckseite erhitzt sich das Wasser in der Pumpe und kann bei Austritt zu Verletzungen führen!

Pumpe max. 3 Minuten in diesem Betriebszustand betreiben.

- ➔ Weitere Funktionen über Fernbedienung wählen



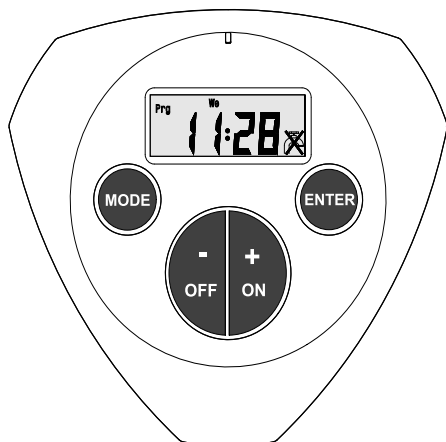

Fernbedienung



Diese Fernbedienung ermöglicht folgende Funktionen:

- manuelles Ein- / Ausschalten
- manuelles Einschalten und über einen Timer gesteuertes Ausschalten.
- programmgesteuertes Ein- / Ausschalten durch zwei Ein - / Ausschaltzeiten. Es erfolgt eine regelmäßige Wiederholung gemäß den eingestellten Wochentagen oder Tageblöcken.

Symbole im Display

	Pumpe an
	Pumpe aus
	Bewässerungsdauer
	voreingestelltes Programm läuft / ist aktiv
Prg 1	Programm 1 aktivieren / einstellen
Prg 2	Programm 2 aktivieren / einstellen
Mo Tu We Th Fr	Wochentag / Tageblock: Bewässerung erfolgt von Montag bis Freitag.
Mo Tu We Th Fr Sa Su	Wochentag / Tageblock: Bewässerung erfolgt an 7 Tagen in der Woche.
Fr	Wochentag / Tageblock: Bewässerung erfolgt nur am ausgewählten Tag.
Sa Su	Wochentag / Tageblock: Bewässerung erfolgt nur am Wochenende.

Nachfolgend sind die einzelnen Funktionen der Fernbedienung genauer beschrieben. Die detaillierten Einstellungsschritte finden Sie auf den in der Tabelle angegebenen Seiten.

Grundeinstellungen

Hinweis: Die Fernbedienung ist im Lieferungszustand ausgeschaltet. Durch einen beliebigen Tastendruck wird die Fernbedienung eingeschaltet.

Anzeige bei erster Inbetriebnahme oder nach Batteriewechsel

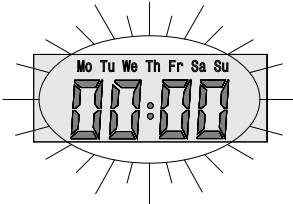

Standardanzeige

Anzeige im Ausgangszustand (Uhrzeit bereits eingestellt)

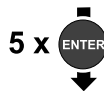

Uhr einstellen

Menü zum Einstellen von Uhrzeit und Wochentag



Kapitel 1
Seite 1€F



Sender abgleichen

Menü zum Abgleich der Frequenz zwischen Pumpe und Handsender.



Kapitel 2
Seite 1€G

Hinweis: Der Handsender ist ab Werk mit der Pumpe abgeglichen, eine Einstellung ist nur beim Austausch des Handsenders notwendig.

- Der Senderabgleich kann nur bis max. 30sec. nach Einstecken der Pumpe durchgeführt werden, gegebenenfalls Pumpe nochmals aus- und wieder einstecken.
- Der Abstand zur Pumpe darf während des Abgleichvorganges 5m nicht überschreiten.
- Der laufende Abgleichvorgang wird durch mehrmaliges, kurzes Anlaufen der Pumpe signalisiert.
- Blinkt die Anzeige „PAIr“ im Display nicht mehr ist der Abgleich abgeschlossen.
- Der erfolgreiche Abgleich kann durch manuelles Starten der Pumpe über die Tasten „ON“ / „OFF“ der Fernbedienung überprüft werden.

Hauptmenü

Pumpe manuell ein / ausschalten

Anzeige im Ausgangszustand



Kapitel 3
Seite 1€G



Timer Menü

Pumpe schaltet nach Ablauf der eingestellten Laufzeit (1 - 59 min) ab.



Kapitel 4
Seite 1€G



Programm 1 aktivieren / deaktivieren

Pumpe wird entsprechend der zuvor unter Programm 1 eingestellten Zeit aktiviert / deaktiviert.



Kapitel 5
Seite 1€3



Programm 2 aktivieren / deaktivieren

Pumpe wird entsprechend der zuvor unter Programm 2 eingestellten Zeit aktiviert / deaktiviert.



Kapitel 5
Seite 1€3



Programm 1 (Pr 1) einstellen

Einschaltdauer, Einschaltzeitpunkt und Wochentag / Tageblock festlegen.
Das Programm wird automatisch aktiviert.



Kapitel 6
Seite 1€4



Programm 2 (Pr 2) einstellen

Einschaltdauer, Einschaltzeitpunkt und Wochentag / Tageblock festlegen.
Das Programm wird automatisch aktiviert.



Kapitel 6
Seite 1€4



zurück zum Ausgangs-
zustand

Betrieb beenden

- Bei Förderung von Wasser mit Zusätzen, Pumpe nach jedem Gebrauch mit klarem Wasser durchspülen.
- Gerät ausschalten.
- Netzstecker aus Steckdose ziehen.

Pflege, Wartung

⚠ Gefahr

Vor allen Pflege- und Wartungsarbeiten das Gerät ausschalten und den Netzstecker ziehen.

Pflege

Abbildung 

- Vorfilter regelmäßig auf Verschmutzungen kontrollieren. Bei sichtbaren Verschmutzungen wie folgt vorgehen:
 - Deckel am Einfüllstutzen abschrauben.
 - Vorfilter entnehmen und unter fließendem Wasser reinigen.
 - Schmutzreste am Boden der Filteraufnahme durch Öffnen der Ablassöffnung ausspülen.
 - Gereinigten Vorfilter einsetzen.
 - Deckel auf Einfüllstutzen und auf Ablassöffnung handfest aufschrauben.

Wartung

Das Gerät ist wartungsfrei.

Batterie

Verwenden Sie ausschließlich Markenbatterien vom Typ CR2032

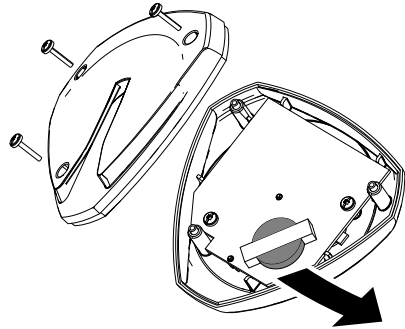

Transport

Vorsicht

Um Unfälle oder Verletzungen zu vermeiden beim Transport das Gewicht des Gerätes beachten (siehe technische Daten).

Transport von Hand

- Gerät am Tragegriff hochheben und tragen.

Transport in Fahrzeugen

- Gerät gegen Verrutschen und Kippen sichern.

Lagerung

Vorsicht

Um Unfälle oder Verletzungen zu vermeiden bei der Auswahl des Lagerortes das Gewicht des Gerätes beachten (siehe technische Daten).

Gerät aufbewahren

- Wasser in der Pumpe über Ablassöffnung (Pos. 5) entleeren.
- Gerät an einem frostfreien Ort aufbewahren.

EG-Konformitätserklärung

Hiermit erklären wir, dass die nachfolgend bezeichnete Maschine aufgrund ihrer Konzipierung und Bauart sowie in der von uns in Verkehr gebrachten Ausführung den einschlägigen grundlegenden Sicherheits- und Gesundheitsanforderungen der EG-Richtlinien entspricht. Bei einer nicht mit uns abgestimmten Änderung der Maschine verliert diese Erklärung ihre Gültigkeit.

Produkt: Pumpe
Typ: 1.645-xxx

Einschlägige EG-Richtlinien

2006/42/EG (+2009/127/EG)

2004/108/EG

2000/14/EG

1999/5/EG

Angewandte harmonisierte Normen

EN 55014-1: 2006 + A1: 2009

EN 55014-2: 1997 + A2: 2008

EN 60335-1

EN 61000-3-2: 2006 + A2: 2009

EN 61000-3-3: 2008

EN 300220-1 V2.1.1: 2006

EN 300220-2 V2.3.1: 2010

EN 301489-1 V1.8.1:2008

EN 301489-3 V1.4.1: 2002

Angewandte Spezifikationen:

EN 60335-2-41

Angewandtes Konformitätsbewertungsverfahren

2000/14/EG: Anhang V

Schalleistungspegel dB(A)

GP 60 MC

Gemessen: 74

Garantiert: 77

GP 70 MC

Gemessen: 76

Garantiert: 78

Die Unterzeichnenden handeln im Auftrag und mit Vollmacht der Geschäftsführung.

H. Jenner
CEO

S. Reiser
Head of Approbation

Dokumentationsbevollmächtigter:
S. Reiser

Alfred Kärcher GmbH & Co. KG
Alfred-Kärcher-Str. 28 - 40
71364 Winnenden (Germany)
Tel.: +49 7195 14-0
Fax: +49 7195 14-2212

Winnenden, 2010/09/01

Sonderzubehör

Die Abbildungen der nachfolgend aufgeführten Sonderzubehöre finden Sie auf Seite 4 dieser Anleitung.

6.997-350.0	Sauggarnitur 3,5m	Komplett anschlussfertiger, vakuumfester Saugschlauch mit Saugfilter und Rückflusstopp. Auch als Verlängerung des Saugschlauchs verwendbar. 3/4" (19mm) Schlauch mit G1 (33,3mm) Anschlussgewinde.
6.997-349.0	Sauggarnitur 7,0m	
6.997-348.0	Saugschlauch 3,5m	Komplett anschlussfertiger, vakuumfester Saugschlauch zum Direktanschluss an die Pumpe. Zur Verlängerung der Sauggarnitur oder zur Verwendung mit Saugfiltern. 3/4" (19mm) Schlauch mit G1 (33,3mm) Anschlussgewinde.
6.997-347.0	Saugschlauch Meterware 3/4" (19 mm), 25 m	Vakuumfester Spiralschlauch zum Zuschneiden von individuellen Schlauchlängen. Kombiniert mit Anschlussstücken und Saugfilter als individuelle Sauggarnitur einsetzbar.
6.997-346.0	Saugschlauch Meterware 1" (25,4 mm), 25 m	
6.997-345.0	Saugfilter Basic 3/4" (19mm)	Zum Anschluss an die Saugschlauch-Meterware. Der Rückflusstopp verhindert das Zurückfließen des geförderten Wassers und verkürzt dadurch die Wiederansaugzeit.
6.997-342.0	Saugfilter Basic 1" (25,4mm)	
6.997-341.0	Saugfilter Premium	Zum Anschluss an die Saugschlauch-Meterware. Der Rückflusstopp verhindert das Zurückfließen des geförderten Wassers und verkürzt dadurch die Wiederansaugzeit. Robuste Metall-Kunststoff-Ausführung. Passend für 3/4" (19mm) und 1" (25,4mm) Schläuche.
6.997-344.0	Vorfilter (Durchfluss bis 6000 l/h)	Pumpenvorfilter zum Schutz der Pumpe vor groben Schmutzpartikeln oder Sand. Der Filtereinsatz kann zur Reinigung entnommen werden. Mit G1 (33,3mm) Anschlussgewinde.
6.997-359.0	Pumpenanschlussstück G1 (33,3mm)	Zum vakuumfesten Anschluss des Saugschlauchs an die Pumpe. Passend für 3/4" (19mm) oder 1" (25,4mm) Schläuche. Mit drehbarem G1 (33,3mm) Anschlussgewinde. Inklusive Rückschlagventil, Flachdichtung und Schlauchklemme. Bei Verwendung für Gartenpumpen die Flachdichtung einsetzen.

6.997-358.0	Anschlusssatz Basic G1 (33,3mm)	Zum Anschluss von 1/2" (12,7mm) Wasserschläuchen an Pumpen mit G1 (33,3mm) Anschlussgewinde.
6.997-340.0	Anschlusssatz Premium G1 (33,3mm)	Zum Anschluss von 3/4" (25,4mm) Wasserschläuchen an Pumpen mit G1 (33,3mm) Anschlussgewinde. Für erhöhten Wasserdurchfluss.
6.997-356.0	Schwimmerschalter	Schaltet die Pumpe in Abhängigkeit vom Wasserstand des Wasserreservoirs automatisch ein und aus. Mit 10m Spezial-Anschlusskabel. Hinweis: In Verbindung mit GP 60 / GP 70 nur als Trockenlaufschutz, zum Abschalten der Pumpe bei Wassermangel geeignet.

Hilfe bei Störungen

Gefahr

Um Gefährdungen zu vermeiden, dürfen Reparaturen und der Einbau von Ersatzteilen nur vom autorisierten Kundendienst durchgeführt werden.

Vor allen Arbeiten am Gerät, Gerät ausschalten und Netzstecker ziehen.

Störung	Ursache	Behebung
Pumpe läuft aber fördert nicht	Luft in der Pumpe	siehe Kapitel „Vorbereiten“ Abb. A und B und Kapitel „Betrieb“ Abb. C
	Ansaugleitung verstopft	Netzstecker ziehen und Ansaugleitung reinigen
	Vorfilter verunreinigt	Vorfilter entnehmen und unter fließendem Wasser reinigen, ggf. Schmutzreste in der Filteraufnahme durch Öffnen der Ablassöffnung ausspülen.
Pumpe läuft nicht an oder bleibt während des Betriebs plötzlich stehen	Stromversorgung unterbrochen	Sicherungen und elektrische Verbindungen prüfen.
	Zusätzlich verwendeter Schwimmerschalter hat die Pumpe abgeschaltet.	Pumpe über Fernbedienung oder Ein-/Aus Schalter erneut starten, sofern genügend Wasser vorhanden ist.
	Motorschutzsicherung hat Motor wegen Überhitzung abgeschaltet	Netzstecker ziehen, Pumpe abkühlen lassen, Ansaugbereich reinigen, Trockenlauf verhindern.

Störung	Ursache	Behebung
Pumpe schaltet unerwartet ein oder aus	Programm über Fernbedienung aktiviert	Einstellungen der Fernbedienung prüfen
	Batterie der Fernbedienung leer	Batterie wechseln
	Reichweite der Fernbedienung überschritten oder Funksignal der Fernbedienung durch Funksignale anderer Geräte gestört	Abstand zur Pumpe reduzieren. Max. Abstand zur Pumpe 100m, Wände und andere Hindernisse können die Reichweite reduzieren.
Förderleistung nimmt ab oder ist zu gering	Ansaugleitung verstopft	Netzstecker ziehen und Ansaugleitung reinigen
	Vorfilter verunreinigt	Vorfilter entnehmen und unter fließendem Wasser reinigen, ggf. Schmutzreste in der Filteraufnahme durch Öffnen der Ablassöffnung ausspülen.
	Undichtigkeit auf Saugseite	Kontrolle der gesamten Ansaugseite auf Dichtigkeit.
	Förderleistung der Pumpe ist abhängig von der Förderhöhe und der angeschlossenen Peripherie	Max. Förderhöhe beachten, siehe technische Daten, ggf. anderen Schlauchdurchmesser oder andere Schlauchlängen wählen.

Bei Fragen oder Störungen hilft Ihnen unsere Kärcher-Niederlassung gerne weiter. Adresse siehe Rückseite.

Technische Daten

		GP 60	GP 70
Spannung	V	230 - 240	230 - 240
Frequenz	Hz	50	
Leistung P_{nenn}	W	1300	1600
Max. Fördermenge	l/h	4500	5000
Max. Ansaughöhe	m	9	
Max. Druck	MPa (bar)	0,55 (5,5)	0,7 (7,0)
Max. Förderhöhe	m	55	70
Max. Korngröße der förderbaren Schmutzpartikel	mm	1	
Gewicht	kg	11,8	12,3
Max. Reichweite der Fernbedienung	m	100	
Sendefrequenz	MHz	868,8	
Batterietyp		CR2032	

Technische Änderungen vorbehalten!

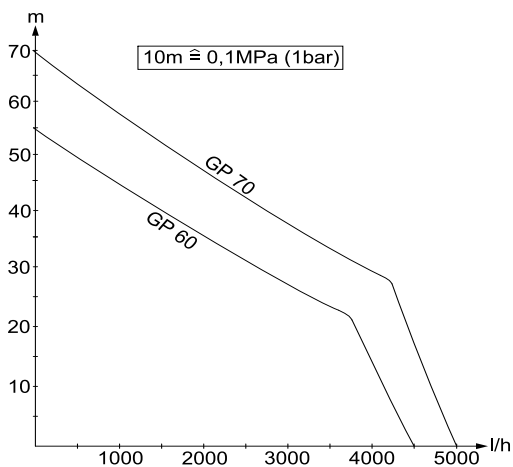

Die mögliche Fördermenge ist umso größer:



- je geringer die Ansaug- und Förderhöhen sind
- je größer die Durchmesser der verwendeten Schläuche sind
- umso kürzer die verwendeten Schläuche sind
- je weniger Druckverlust das angeschlossene Zubehör verursacht

Contents

General information	1
Safety instructions	2
Operation	3
Maintenance and Care	7
Transport	7
Storage	7
EC Declaration of Conformity	8
Special accessories	9
Troubleshooting	10
Specifications	12

General information

Dear Customer,

  Please read and comply with these original instructions prior to the initial operation of your appliance and store them for later use or subsequent owners.

Proper use

This appliance has been designed for use in private households and is not intended for commercial use.

The manufacturer is not responsible for any damages that may occur on account of improper use or wrong operations.

The appliance is primarily meant for use at home and in the garden.

Due to the remote control function, this device cannot be extended to become an automatic domestic water supply system.

Approved fluids that can be drained:

- Used water
- Well water
- Water source
- Rain water
- Water from swimming pool (provided the dosing of additives is proper)

Warning

Caustic, slightly inflammable and other explosive substances such as petrol, petroleum, diluted nitrogen, greases, oils, salt water and waste water from

toilets as well as sludgy water that has a slower flow capacity than water, should not be transported using the pump. The temperature of the transported fluids should not exceed 35°C. The appliance is not suitable for continuous pump operation or as a stationary installations (such as a lifting device, fountain pump).

Environmental protection



The packaging material can be recycled. Please do not place the packaging into the ordinary refuse for disposal, but arrange for the proper recycling.



Old appliances contain valuable materials that can be recycled. Please arrange for the proper recycling of old appliances. Please dispose your old appliances using appropriate collection systems.

Please dispose off the normal or rechargeable batteries in an environment-friendly manner. Batteries and accumulators contain substances that must not enter the environment. Please dispose them off using appropriate collection systems.

Notes about the ingredients (REACH)

You will find current information about the ingredients at:

www.kaercher.com/REACH

Warranty

The warranty terms published by the relevant sales company are applicable in each country. We will repair potential failures of your appliance within the warranty period free of charge, provided that such failure is caused by faulty material or defects in manufacturing. In the event of a warranty claim please contact your dealer or the nearest authorized Customer Service centre. Please submit the proof of purchase.

Symbols in the operating instructions

Danger

Immediate danger that can cause severe injury or even death.

Warning

Possible hazardous situation that could lead to severe injury or even death.

Caution

Possible hazardous situation that could lead to mild injury to persons or damage to property.

Safety instructions

Danger of death

Violating these safety instructions may result in death through electrocution.

- Check the power cord with mains plug for damage before every use. If the power cord is damaged, please arrange immediately for the exchange by an authorized customer service or a skilled electrician.
- All electrical sockets should be fixed in an area that is protected against floods.
- Unsuitable extension cables can be hazardous. Only use extension cables outdoors which have been approved for this purpose and labelled with a sufficient cable cross-section.
The plug and coupling of the extension cable used must be spray watertight.
- Do not use the power cord to carry/transport the machine.
- To separate the machine from the mains, pull the plug and not the power cord.
- Do not scrape the power cord across sharp edges and ensure that it does not get pressed.
- Install the appliance in a safe position at a place protected against flooding.
- Do not operate the appliance continuously in rain or during humid weather.

- The voltage indicated on the type plate must correspond to the voltage of the electrical source.

- To avoid risks, all repairs and replacement of spare parts may only be carried out by the authorised customer service personnel.

- The water in the pump heats up if there is no water supply or the pressure side is closed and can cause injury if it flows out!

The pump may be operated for maximum 3 minutes in this operating status.

- Do not use this pump as an immersion pump.
- When using the pump near to pools, garden ponds or fountains, observe a minimum distance of 2m and safeguard the device against slipping into the water.

- Follow the rules for electrical safety of equipment:

Only operate pumps near to pools, garden ponds or fountains, if they are equipped with an earth leakage circuit breaker with a nominal error current of max. 30 mA. It is not permitted to activate the pump, if persons are in the pool or garden pond.

For safety reasons, we recommend that you operate the appliance only via a earth-leakage circuit breaker (max. 30 mA).

The electrical connection of the system may only be performed by a qualified electrician. Please follow the respective national regulations!

In Austria pumps to be used in swimming pools and garden ponds should be equipped with a fixed connection line according to ÖVE B/EN 60555 Part 1 to 3; power supply should be via a ÖVE-tested isolating transformer whereby the secondary nominal voltage should not exceed 230V.

- This device is not intended for use by persons (including children) with reduced physical, sensory or mental abil-

ities or lacking experience and/or knowledge, unless they are supervised by a person responsible for their safety or are instructed by these persons on the use of the device. Children should be supervised, to ensure that they do not play with the device.

Prerequisites for the appliance's stability

Caution

Create stability for the appliance prior to all work on or with the appliance to prevent accidents or damage.

- The stability of the appliance is warranted when it is placed onto an even surface.

Operation

Illustrations on fold-out page 3!



Description of the Appliance

- 1 Power cord with plug
- 2 Connection G1(33.3mm) Pressure pipe
- 3 Filling nozzle with pre-filter
- 4 Connection G1(33.3mm) Suction pipe
- 5 Drain opening
- 6 ON/OFF switch
- 7 Remote control

Preparing the Appliance

Danger

Please follow the safety instructions before start-up!

Illustration 

- ➔ Connect suction and pressure pipes using Kärcher special accessory G1 (33.3mm).

Note: To pump heavily contaminated water, e.g. from wells or ponds, we recommend using an additional prefilter. (optional: 6.997-344.0)

Illustration 

- ➔ Unscrew the lid of the filling nozzle and fill in water till it overflows.
- ➔ Screw on the lid on the filling nozzle.

Operation

Caution

Before each use, you need to ensure that the device is connected according to the description in the chapter on Preparations because programs saved can start immediately as soon as you plug in the mains.

- ➔ Insert the mains plug into the socket.

Illustration 

- ➔ Tip: Raise the suction hose by approx. 1m to reduce the suction period.

Illustration 

- ➔ Switch on the device at the on/off switch or via remote control (see: Chapter on Remote Control: "Switch on/off pump manually").
- ➔ Wait till the pump sucks in and transports water uniformly

Warning

The water in the pump heats up if there is no water supply or the pressure side is closed and can cause injury if it flows out!

The pump may be operated for maximum 3 minutes in this operating status.

- ➔ Select other functions via remote control





Remote control



This remote control allows the following functions:

- Manual on/off switching
- Manual switch on and switch off via timer control.
- Program-controlled on/off switching using two timings for switching on/off. This is repeated regularly according to the week days or day blocks that have been set.

Symbols on the display

	Pump on
	Pump off
	Irrigation duration
	preset programme is running / active
Prg 1	Activate / set up programme 1
Prg 2	Activate / set up programme 2
Mo Tu We Th Fr	Day of the week / day block: Irrigation takes place from Monday to Friday.
Mo Tu We Th Fr Sa Su	Day of the week / day block: Irrigation takes place 7 days a week.
Fr	Day of the week / day block: Irrigation only takes place on the selected day.
Sa Su	Day of the week / day block: Irrigation only takes place on the weekend.

The following section describes in detail the individual functions of remote control. You will find detailed steps on the pages given in the table.

Basic settings

Note: The remote control is switched off when delivered. The remote control is turned on by pressing any button.

Display when activated for the first time or after changing the batteries

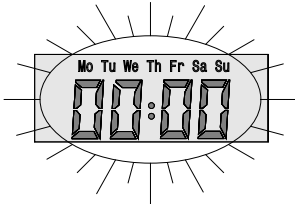

Standard display

Display in the startup stage (time has already been set)

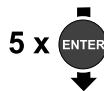

Setting the clock

Menu for setting time and day of the week



Chapter 1
] æ ^ 1 €



Match sender

















Menu for adjusting the frequency between pump and manual sender.

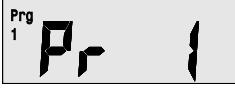

Chapter 2
] æ ^ 1 €

Note: The manual transmitter is synchronised with the pump at the factory; you need to make fresh settings only when you replace the manual transmitter.

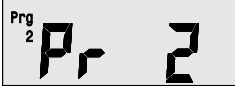
- Transmitter tuning can be done only within 30 seconds after connecting the pump; if necessary, turn the pump off and back on again.
- The distance to the pump must not exceed 5 m during the synchronisation.
- The running synchronisation is signalled by repeated, brief starting of the pump.
- If the display stops blinking "PAIr", the synchronisation is completed.
- The successful synchronisation can be verified by manually starting the pump using the "ON" / "OFF" buttons on the remote control.

<p>Switch on/off pump manually Display at the starting stage</p>		 Chapter 3] æ e 1€G
		
<p>Timer menu Pump switches off after the time that has been set (1 - 59 min) has elapsed.</p>		 Chapter 4] æ e 1€G
		
<p>Activate / deactivate program 1 Pump is activated / deactivated according to the preset time in programme 1.</p>		 Chapter 5] æ e 1€3
		
<p>Activate / deactivate program 2 Pump is activated / deactivated according to the preset time in programme 2.</p>		 Chapter 5] æ e 1€3
		
<p>Set program 1 (Pr 1) Define switching on duration; end switching time and week-day/ day block. The program is activated automatically.</p>		 Chapter 6] æ e 1€4
		
<p>Set program 2 (Pr 2) Define switching on duration; end switching time and week-day/ day block. The program is activated automatically.</p>		 Chapter 6] æ e 1€4



Back to starting stage

Finish operation

- Rinse the pump after every use if you use to transport water with additives.
- Turn off the appliance.
- Disconnect the main plug from the socket.

Maintenance and Care

⚠ Danger

Turn off the appliance and remove the mains plug prior to any care and maintenance work.

Care

Illustration

- Check pre-filter regularly for dirt. If it is visibly dirty, proceed as follows:
- Unscrew the lid of the filling nozzle.
- Remove the pre-filter and clean it under flowing water.
- Rinse out dirt residues on the floor of the filter intake by opening the drain.
- Insert cleaned pre-filter
- Manually screw the lid on to the filling nozzle and the drain opening and tighten it.

Maintenance

The appliance is maintenance-free.

Battery

Only use branded batteries of type CR2032

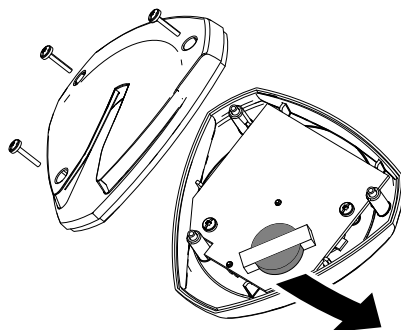

Transport

Caution

In order to prevent accidents or injuries, keep in mind the weight of the appliance during transport (see Specifications).

When transporting by hand

- Lift appliance by the carrying handle and carry it.

When transporting in vehicles

- Secure the appliance against shifting and tipping over.

Storage

Caution

In order to prevent accidents or injuries, keep in mind the weight of the appliance when selecting a storage location for it (see Specifications).

Storing the Appliance

- Empty water in the pump using the drain opening (item 5).
- Store the appliance in a frost free area.

EC Declaration of Conformity

We hereby declare that the machine described below complies with the relevant basic safety and health requirements of the EU Directives, both in its basic design and construction as well as in the version put into circulation by us. This declaration shall cease to be valid if the machine is modified without our prior approval.

Product: Pump
Type: 1.645-xxx

Relevant EU Directives
2006/42/EC (+2009/127/EC)
2004/108/EC
2000/14/EC
1999/5/EC

Applied harmonized standards
EN 55014-1: 2006 + A1: 2009
EN 55014-2: 1997 + A2: 2008
EN 60335-1
EN 61000-3-2: 2006 + A2: 2009
EN 61000-3-3: 2008
EN 300220-1 V2.1.1: 2006
EN 300220-2 V2.3.1: 2010
EN 301489-1 V1.8.1:2008
EN 301489-3 V1.4.1: 2002

Applied specifications:
EN 60335-2-41

Applied conformity evaluation method
2000/14/EC: Appendix V

Sound power level dB(A)

GP 60 MC
Measured: 74
Guaranteed: 77
GP 70 MC
Measured: 76
Guaranteed: 78

The undersigned act on behalf and under the power of attorney of the company management.

H. Jenner
CEO

S. Reiser
Head of Approval

Authorised Documentation Representative
S. Reiser

Alfred Kärcher GmbH Co. KG

Alfred-Kärcher-Str. 28 - 40
71364 Winnenden (Germany)
Phone: +49 7195 14-0
Fax: +49 7195 14-2212

Winnenden, 2010/09/01

Special accessories

The figures of the following special accessories can be found on page 4 of these instructions.

6.997-350.0	Suction assembly, 3.5 m	Complete, ready to connect, vacuum-tight suction hose with suction filter and backflow preventer. Can also be used as an extension for the suction hose. 3/4" (19 mm) hose with G1 (33.3 mm) threaded connection.
6.997-349.0	Suction assembly, 7.0m	
6.997-348.0	Suction hose 3.5m	Complete ready to connect, vacuum tight suction hose for direct connection to the pump. To extend the suction assembly or for use with suction filters. 3/4" (19 mm) hose with G1 (33.3 mm) threaded connection.
6.997-347.0	Suction hose, by the meter, 3/4" (19 mm) 25 m	Vacuum-tight spiral hose, to be cut into individual lengths. Can be used as individual suction assembly combined with connections and suction filters.
6.997-346.0	Suction hose, by the meter, 1" (25.4mm) 25 m	
6.997-345.0	Suction filter Basic 3/4"(19 mm)	To be connected to the suction hose meter length. The backflow stop prevents the return flow of the transported water and thus shortens the re-suction time.
6.997-342.0	Suction filter Basic 1"(25.4 mm)	
6.997-341.0	Suction filter Premium	To be connected to the suction hose meter length. The backflow stop prevents the return flow of the transported water and thus shortens the re-suction time. Durable metal/plastic construction. Suitable for 3/4" (19 mm) and 1" (25.4 mm) hoses.
6.997-344.0	Prefilter (flow up to 6,000 l/h)	Pump prefilter to protect the pump from coarse dirt particles or sand. The filter insert can removed for cleaning. With G1 (33.3 mm) threaded connection.
6.997-359.0	Pump connection piece G1 (33.3 mm)	For the vacuum-tight connection of the suction hose to the pump. Suitable for 3/4" (19 mm) or 1" (25.4 mm) hoses. With rotating G1" (33.3 mm) threaded connection. Including backflow valve, flat seal and hose clamp. If used for garden pumps, install the flat seal.
6.997-358.0	Connection kit Basic G1 (33.3 mm)	To connect 1/2" (12.7 mm) water hoses to pumps with G1 (33.3 mm) threaded connections.

6.997-340.0	Connection kit Premium G1(33.3 mm)	To connect 3/4" (25.4mm) water hoses to pumps with G1 (33.3 mm) threaded connections. For increased water flow.
6.997-356.0	Swimmer switch	Switches the pump on and off automatically depending on the water level in the water tank. With 10 m special connection cable. Note: In connection with GP 60 / GP 70 suitable as a dry run protection, to switch off the pump in case of water shortage.

Troubleshooting

Danger

To avoid risks, all repairs and replacement of spare parts may only be carried out by authorized customer service personnel.

First pull out the plug from the mains before carrying out any tasks on the machine.

Fault	Cause	Remedy
Pump runs but does not transport	Air in the pump	see chapter "Preparation" fig. A and B and and chapter "Operations" fig. C
	Suction pipe blocked	Pull out the mains plug and clean the suction pipe
	Pre-filter is dirty	Remove the pre-filter and clean it under flowing water; rinse out residual dirt, if any, in the filter intake by opening the drain.
Pump does not run or suddenly comes to a standstill during operations	Power supply interrupted	Check fuses and electrical connections
	The additionally used swimmer switch has switched off the pump.	Restart the pump via the remote control or the On/Off switch if there is a sufficient water supply.
	Motor protection fuse switched off the motor because of overheating	Pull out the mains plug, let the pump cool down, clean the suction area, prevent dry running

Fault	Cause	Remedy
Pump switches on or off unexpectedly	Program activated via remote control	Check the remote control settings
	Remote control battery is empty	Change the battery
	Remote control range is exceeded or wireless signal of the remote control is disturbed due to wireless signals of other devices	Reduce distance to the pump. Maximum distance to pump is 100m; walls and other hindrances can reduce the range.
Pump transports is reducing or transported quantity is too low	Suction pipe blocked	Pull out the mains plug and clean the suction pipe
	Pre-filter is dirty	Remove the pre-filter and clean it under flowing water; rinse out residual dirt, if any, in the filter intake by opening the drain.
	Suction side is leaky	Check the entire suction side for leaks
	The quantity transported by the pump depends on the transport height and the connected periphery	Keep max. flow height, see technical data. If necessary, select a different hose diameter or hose length.

Our Kärcher branch will be pleased to help you further in the case of questions or faults. See address on the reverse.

Specifications

		GP 60	GP 70
Voltage	V	230 - 240	230 - 240
Frequency	Hz	50	
Output P _{nom}	W	1300	1600
Max. flow rate	l/h	4500	5000
Max. Suction height	m	9	
Max. pressure	MPa (bar)	0,55 (5,5)	0,7 (7,0)
Max. flow height	m	55	70
Max. grain size of the dirt particles that can be transported	mm	1	
Weight	kg	11,8	12,3
Max. range of remote control	m	100	
Sender frequency	MHz	868,8	
Battery type		CR2032	

Subject to technical modifications!

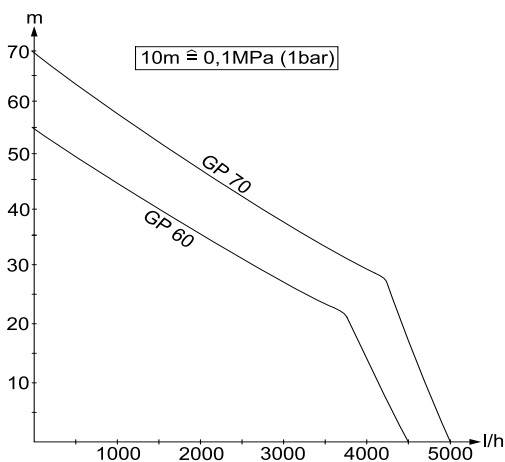

The possible feed volume is even larger:

- the lower the suction and flow heights
- the larger the diameter of the hoses used
- the shorter the hoses used are
- the lower the pressure loss caused by the connected accessories

Table des matières

Consignes générales	1
Consignes de sécurité	2
Utilisation	3
Entretien, maintenance	7
Transport	8
Entreposage	8
Déclaration de conformité CE	8
Accessoires en option	9
Assistance en cas de panne	10
Caractéristiques techniques	12

Consignes générales

Cher client,



Lire cette notice originale avant la première utilisation de votre appareil, se comporter selon ce qu'elle requiert et la conserver pour une utilisation ultérieure ou pour le propriétaire futur.

Utilisation conforme

Cet appareil ne doit être utilisé que pour un usage domestique.

Le fabricant décline toute responsabilité en cas de dommages issus d'une utilisation non conforme ou incorrecte de l'appareil. L'appareil est essentiellement destiné à une utilisation dans la maison et le jardin. L'appareil ne peut pas être converti en un automate d'eau domestique en raison de la fonction de commande à distance.

Fluides d'alimentation autorisés :

- Eau d'usage
- Eau de puits
- Eau de source
- Eau de pluie
- Eau de piscine (dosage de l'additif selon les dispositions imposé au préalable)

⚠ Avertissement

Il est interdit de transporter des substances corrosives, facilement inflammables ou explosives (par ex. essence, pétrole, diluant pour laque cellulo-

sique), graisses, huiles, eau salée et eaux usées en provenance des toilettes et pour les eaux boueuses dont la fluidité est inférieure à celle de l'eau. La température du fluide transporté ne doit pas dépasser 35° C.

L'appareil n'est pas approprié pour un fonctionnement ininterrompu en pompe ou pour une installation stationnaire (par ex. installation de levage, pompe de fontaine).

Protection de l'environnement



Les matériaux constitutifs de l'emballage sont recyclables. Ne pas jeter les emballages dans les ordures ménagères, mais les remettre à un système de recyclage.



Les appareils usés contiennent des matériaux précieux recyclables lesquels doivent être apportés à un système de recyclage. Pour cette raison, utilisez des systèmes de collecte adéquats afin d'éliminer les appareils usés. Veuillez éliminer écologiquement la batterie ou l'accumulateur. Les batteries et les accumulateurs contiennent des substances ne devant pas être tout simplement jetées. Pour cette raison, utiliser des systèmes adéquats de collecte pour les éliminer.

Instructions relatives aux ingrédients (REACH)

Les informations actuelles relatives aux ingrédients se trouvent sous :

www.kaercher.com/REACH

Garantie

Dans chaque pays, les conditions de garantie en vigueur sont celles publiées par notre société de distribution responsable. Les éventuelles pannes sur l'appareil sont réparées gratuitement dans le délai de validité de la garantie, dans la mesure où celles-ci relèvent d'un défaut matériel ou d'un vice de fabrication. En cas de recours en garantie, adressez-vous à votre reven-

deur ou au service après-vente agréé le plus proche munis de votre preuve d'achat.

Symboles utilisés dans le mode d'emploi

Danger

Pour un danger immédiat qui peut avoir pour conséquence la mort ou des blessures corporelles graves.

Avertissement

Pour une situation potentiellement dangereuse qui peut avoir pour conséquence des blessures corporelles graves ou la mort.

Attention

Pour une situation potentiellement dangereuse qui peut avoir pour conséquence des blessures légères ou des dommages matériels.

Consignes de sécurité

Danger de mort

Danger de mort par le courant électrique en cas de non-respect des consignes de sécurité !

- Vérifier avant chaque utilisation que le câble et la fiche mâle ne sont pas défectueux. Un câble d'alimentation endommagé doit immédiatement être remplacé par le service après-vente ou un électricien agréé.
- Toutes les connexions enfichées électriques doivent être effectuées dans une zone protégée contre les inondations.
- Des rallonges non adaptées peuvent présenter des risques. N'utiliser en plein air que des rallonges homologuées avec une section suffisante. Les fiches mâles et les raccords des câbles de rallonge utilisés doivent être protégés contre les éclaboussures.
- Ne pas utiliser le câble d'alimentation pour fixer ou transporter l'appareil.
- Pour débrancher l'appareil, tirer au niveau de la fiche secteur et non sur le câble d'alimentation.

- Ne pas faire passer le câble d'alimentation sur des arêtes vives et ne pas le coincer.
- Disposer l'appareil à un endroit stable et qui ne risque pas d'être inondé.
- Ne pas utiliser l'appareil durablement dans la pluie ou en cas d'intempérie.
- La tension indiquée sur la plaque signalétique de l'appareil doit correspondre à celle de la prise.
- Afin d'éviter tout danger, seul le service après-vente agréé est habilité à effectuer des réparations ou à monter des pièces de rechange sur l'appareil.
- Si l'alimentation en eau est coupée ou si le côté pression est fermé, l'eau chauffe dans la pompe et peut provoquer des blessures à la sortie !
Exploiter la pompe pendant max. 3 minutes dans ce mode de fonctionnement.
- La pompe ne doit pas être utilisée comme pompe submersible.
- En cas d'utilisation de la pompe près de piscines, d'étangs de jardin ou de fontaines, respecter une distance minimale de 2 m et bloquer l'appareil contre tout glissement dans l'eau.
- Respecter les dispositifs de sécurité électriques :
Les pompes peuvent être exploitées près des piscines, des étangs de jardin et des fontaines uniquement avec un disjoncteur à courant de défaut d'une intensité nominale de max. 30 mA. Si des personnes se trouvent dans les piscines ou l'étang de jardin, la pompe ne doit pas être utilisée.
Pour des raisons de sécurité, nous recommandons fondamentalement que l'appareil soit exploité avec un disjoncteur de courant de défaut (max. 30mA). Le raccordement électrique doit être exécuté uniquement par un électricien. Respecter impérativement les dispositions nationales pour cette opération !

En Autriche les pompes qui sont destinées à une utilisation près des piscines et des étangs de jardin qui sont équipés d'une conduite de raccordement fixe doivent être, selon ÖVE B/EN 60555 parties 1 à 3, alimentées par un transformateur d'isolation contrôlé selon ÖVE, la tension nominale secondaire ne devant pas dépasser 230V.

- Cet appareil n'est pas conçu pour être utilisé par des personnes (y compris des enfants) avec des capacités physiques, sensorielles ou mentales limitées
- ou manquant d'expérience et/ou de connaissances, sauf si elles sont surveillées par une personne responsable de leur sécurité ou si elles en obtiennent des instructions sur la manière d'utiliser l'appareil. Les enfants doivent être surveillés afin de s'assurer qu'ils ne jouent pas avec l'appareil.

Conditions pour la stabilité

Attention

Avant d'effectuer toute opération avec ou sur le travail, en assurer la stabilité afin d'éviter tout accident ou tout endommagement.

- La stabilité de l'appareil est assurée lorsqu'il peut être posé sur une surface plane.

Utilisation

Illustrations, voir page dépliante

3



Description de l'appareil

- 1 Câble d'alimentation avec fiche secteur
- 2 Raccord G1(33,3 mm) conduite de pression
- 3 Tubulure de remplissage avec préfiltre
- 4 Raccord G1(33,3 mm) conduite d'aspiration
- 5 Orifice de rejet
- 6 Interrupteur - Marche/Arrêt
- 7 Commande

Préparation

⚠ Danger

Avant la mise en service de la pompe, respecter impérativement les consignes de sécurité !

Illustration **A**

- Raccorder la conduite de pression et la conduite d'aspiration avec les accessoires Kärcher spéciaux G1 (33,3 mm).

Remarque : pour le pompage d'eaux très sales, par ex. de puits ou de mares, nous recommandons d'utiliser un pré-filtre supplémentaire (accessoire en option : 6.997-344.0)

Illustration **B**

- Dévisser le couvercle de la tubulure de remplissage et remplir d'eau jusqu'au débordement.
- Visser fermement le couvercle sur la tubulure de remplissage.

Fonctionnement

Attention

S'assurer avant chaque utilisation que l'appareil est raccordé de la manière décrite dans le chapitre Préparation car les programmes enregistrés peuvent entraîner un démarrage immédiat lors du branchement de la fiche électrique.

- Brancher la fiche secteur dans une prise de courant.

Illustration **C**

- Conseil : pour raccourcir la durée d'aspiration, soulever le tuyau de pression d'env. 1 m.

Illustration **D**

- Mettre l'appareil en service avec l'interrupteur général ou avec la télécommande (cf. : chapitre télécommande : "Mettre la pompe manuellement en / hors service").
- attendre que la pompe aspire et transporte uniformément

⚠ Avertissement

Si l'alimentation en eau est coupée ou si le côté pression est fermé, l'eau chauffe dans

la pompe et peut provoquer des blessures à la sortie !

Exploiter la pompe pendant max. 3 minutes dans ce mode de fonctionnement.

➔ Sélectionner d'autres fonctions avec la télécommande



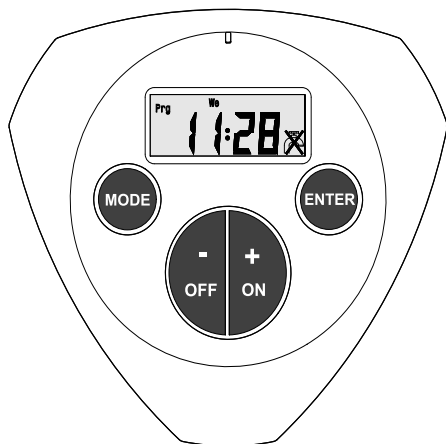

Commande



Cette télécommande offre les fonctions suivantes :

- mise en/hors service manuelle
- mise en service manuelle et mise hors service avec une minuterie.
- mise en / hors service pilotée par un programme avec deux heures de mise en / hors service. Un répétition régulière selon les jours de la semaines ou les blocs de jours réglés a lieu.

Symboles à l'écran

	Pompe marche
	Pompe arrêt
	Durée de l'arrosage
	le programme pré-réglé tourne / est actif
Prg 1	Activer / régler le programme 1
Prg 2	Activer / régler le programme 2
Mo Tu We Th Fr	Jour de la semaine / bloc de jour : l'arrosage a lieu du lundi au vendredi.
Mo Tu We Th Fr Sa Su	Jour de la semaine / bloc de jour : l'arrosage a lieu 7 jours par semaine.
Fr	Jour de la semaine / bloc de jour : l'arrosage a lieu uniquement le jour sélectionné.
Sa Su	Jour de la semaine / bloc de jour : l'arrosage a lieu uniquement en fin de semaine.

Les fonctions individuelles de la télécommande sont décrites plus précisément dans ce qui suit. Les étapes détaillées de réglage se trouvent dans les pages indiquées dans le tableau.

Réglages de base

Remarque : lors de la livraison, la télécommande est hors service. La télécommande est mise en service en appuyant sur n'importe quelle touche de la télécommande.

Affichage à la première mise en service ou après le changement de pile.

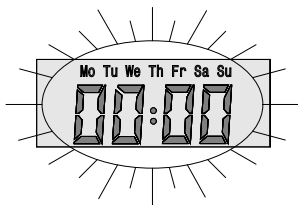

Affichage standard

Affichage en état de départ (heure déjà réglée)

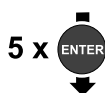

Régler l'heure

Menu pour le réglage de l'heure et du jour de la semaine



Chapitre 1
Úæ e 1€F



Accorder l'émetteur

Menu pour accorder la fréquence entre la pompe et l'émetteur manuel.















Chapitre 2
Úæ e 1€G

Remarque : L'émetteur manuel est accordé en usine avec la pompe, un réglage est uniquement nécessaire lors du remplacement de l'émetteur manuel.

- La compensation d'émetteur peut être exécutée pendant au maximum 30 secondes après le branchement de la pompe ; si nécessaire, brancher et débrancher de nouveau la pompe.
- L'écart par rapport à la pompe ne doit pas dépasser 5 m pendant le processus de compensation.
- Le processus de compensation en cours est signalé par un démarrage bref répété à plusieurs reprises de la pompe.
- Si l'affichage "PAIr" ne clignote plus dans l'écran, la compensation est terminée.
- Le succès de la compensation peut être contrôlé par un démarrage manuel de la pompe avec les touches "ON/OFF" de la télécommande.

Menu principal

<p>Mettre la pompe manuellement en / hors service Affichage en état de départ</p>		 Chapitre 3 Úæ e 1€G
		
<p>Menu minuterie La pompe se met hors service après écoulement de la durée réglée (1 à 59 minutes).</p>		 Chapitre 4 Úæ e 1€G
		
<p>Activer / désactiver le programme 1 La pompe est activée / désactivée en concordance avec la durée réglée auparavant sous programme 1.</p>		 Chapitre 5 Úæ e 1€3
		
<p>Activer / désactiver le programme 2 La pompe est activée / désactivée en concordance avec la durée réglée auparavant sous programme 2.</p>		 Chapitre 5 Úæ e 1€H
		

<p>Régler la programme 1 (Pr 1) Définir la durée de mise en service, moment de mise en service et la jour de la semaine / le bloc de jours. Le programme est activé automatiquement.</p>		<p>Chapitre 6 Úæ ^ 1€4</p>
<p>Régler la programme 2 (Pr 2) Définir la durée de mise en service, moment de mise en service et la jour de la semaine / le bloc de jours. Le programme est activé automatiquement.</p>		<p>Chapitre 6 Úæ e 1€4</p>
retour à l'état de départ		

Fin de l'utilisation

- pour le transport d'eau avec des additifs, rincer la pompe à l'eau claire après chaque utilisation.
- Mettre l'appareil hors tension.
- Débrancher la fiche secteur.

Entretien, maintenance

Danger

Avant tout travail d'entretien et de maintenance, mettre l'appareil hors tension et débrancher la fiche secteur.

Entretien

Illustration

- Contrôler régulièrement l'encrassement du préfiltre. Procéder de la manière suivante pour les salissures visibles :
- Dévisser le couvercle du col de remplissage.
- Retirer le préfiltre et le nettoyer à l'eau courante.
- Laver les restes de salissures sur le sol de la réception du filtre en ouvrant l'orifice de rejet.

- Mettre en place le préfiltre nettoyé
- Visser le couvercle sur la tubulure de remplissage et sur l'orifice de vidange à la main.

Maintenance

L'appareil ne nécessite aucune maintenance.

Batterie

Utiliser exclusivement des piles de marque du type CR2032

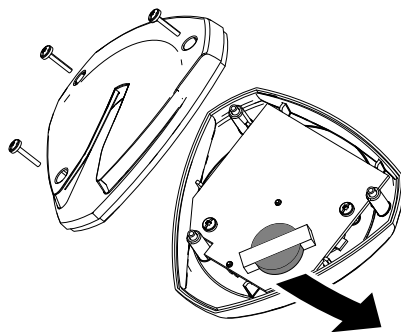

Transport

Attention

Afin d'éviter tout accident ou toute blessure lors du transport, tenir compte du poids de l'appareil (voir les caractéristiques techniques).

Transport manuel

- Soulever l'appareil avec la poignée et le porter.

Transport dans des véhicules

- Freiner l'appareil pour l'empêcher de glisser et de basculer.

Entreposage

Attention

Afin d'éviter tout accident ou toute blessure, tenir compte du poids de l'appareil (voir les caractéristiques techniques) en choisissant son emplacement pour le stockage.

Ranger l'appareil

- Vider l'eau dans la pompe au-dessus de l'orifice de vidange (pos. 5).
- Conserver l'appareil dans un lieu à l'abri du gel.

Déclaration de conformité CE

Nous certifions par la présente que la machine spécifiée ci-après répond de par sa conception et son type de construction ainsi que de par la version que nous avons mise sur le marché aux prescriptions fondamentales stipulées en matière de sécurité et d'hygiène par les directives européennes en vigueur. Toute modification apportée à la machine sans notre accord rend cette déclaration invalide.

Produit: Pompe
Type: 1.645-xxx

Directives européennes en vigueur :
2006/42/CE (+2009/127/CE)
2004/108/CE
2000/14/CE

1999/5/CE

Normes harmonisées appliquées :

EN 55014-1: 2006 + A1: 2009
EN 55014-2: 1997 + A2: 2008
EN 60335-1
EN 61000-3-2: 2006 + A2: 2009
EN 61000-3-3: 2008
EN 300220-1 V2.1.1: 2006
EN 300220-2 V2.3.1: 2010
EN 301489-1 V1.8.1:2008
EN 301489-3 V1.4.1: 2002

Spécifications appliquées:

EN 60335-2-41

Procédures d'évaluation de la conformité

2000/14/CE: Annexe V

Niveau de puissance acoustique dB(A)

GP 60 MC

Mesuré: 74

Garanti: 77

GP 70 MC

Mesuré: 76

Garanti: 78

Les soussignés agissent sur ordre et sur procuration de la Direction commerciale.

H. Jenner
CEO

S. Reiser
Head of Approbation

Responsable de la documentation:
S. Reiser

Alfred Kärcher GmbH Co. KG
Alfred-Kärcher-Str. 28 - 40
71364 Winnenden (Germany)
Téléphone : +49 7195 14-0
Télécopieur : +49 7195 14-2212

Winnenden, 2010/09/01

Accessoires en option

Les illustrations des accessoires en option présentés ci-dessous se trouvent sur la page 4 de ce manuel.

6.997-350.0	Garniture d'aspiration 3,5m	Tuyau d'aspiration résistant au vide, entièrement prêt à être connecté avec filtre d'aspiration et clapet anti-retour. Aussi utilisable comme rallonge du tuyau d'aspiration. Tuyau 3/4" (19mm) avec filetage de raccord G1 (33,3mm).
6.997-349.0	Garniture d'aspiration 7,0m	
6.997-348.0	Tuyau d'aspiration 3,5m	Tuyau d'aspiration résistant au vide, entièrement prêt à être connecté pour une connexion directe à la pompe. Pour le prolongement de la garniture d'aspiration ou pour une utilisation avec des filtres d'aspiration. Tuyau 3/4" (19mm) avec filetage de raccord G1 (33,3mm).
6.997-347.0	Tuyau d'aspiration au mètre 3/4" (19mm) 25m	Tuyau spiralé résistant au vide pour la découpe de longueurs de tuyau individuelles. Combiné à des pièces de raccordement et des filtres d'aspiration, aussi utilisable comme garniture d'aspiration individuelle.
6.997-346.0	Tuyau d'aspiration au mètre 1" (25,4mm) 25m	
6.997-345.0	Filtre d'aspiration Basic 3/4"(19mm)	Pour la connexion au tuyau d'aspiration au mètre. Le clapet antiretour empêche le reflux de l'eau débité et raccourcit de ce fait la durée de réaspiration.
6.997-342.0	Filtre d'aspiration Basic 1"(25,4mm)	
6.997-341.0	Filtre d'aspiration Premium	Pour la connexion au tuyau d'aspiration au mètre. Le clapet antiretour empêche le reflux de l'eau débité et raccourcit de ce fait la durée de réaspiration. Version robuste en métal et plastique. Convient aux tuyaux de 3/4" (19 mm) ou 1" (25,4 mm).
6.997-344.0	Préfiltre (débit jusqu'à 6 000 l/h)	Préfiltre de la pompe pour protéger la pompe des grandes particules de saletés ou du sable. La cartouche de filtre peut être prélevée pour le nettoyage. Avec un filetage de raccord G1 (33,3mm).
6.997-359.0	Elément de raccordement de pompe G1 (33,3mm)	Pour une connexion résistant au vide du tuyau d'aspiration à la pompe. Convient aux tuyaux de 3/4" (19 mm) ou 1" (25,4 mm). Avec un filetage de raccord G1 (33,3 mm) rotatif. Y compris clapet anti-retour, joint plat et collier. Utiliser le joint plat en cas d'utilisation pour pompes de jardin.

6.997-358.0	Bloc de raccordement Basic G1 (33,3mm)	Pour la connexion de tuyaux d'eau de 1/2" (12,7mm) aux pompes avec filetage de raccord G1 (33,3mm).
6.997-340.0	Bloc de raccordement Premium G1 (33,3mm)	Pour la connexion de tuyaux d'eau de 3/4" (25,4mm) aux pompes avec filetage de raccord G1 (33,3mm). Pour un débit d'eau plus important.
6.997-356.0	Interrupteur à flotteur	Allume et éteint automatiquement la pompe en fonction du niveau du réservoir d'eau. Avec câble de raccordement spécial de 10 m. Remarque : en liaison avec GP 60 / GP 70 approprié uniquement comme protection contre la marche à sec pour mettre la pompe hors service en cas de manque d'eau.

Assistance en cas de panne

Danger

Afin d'éviter tout danger, seul le service après-vente agréé est habilité à effectuer des réparations ou à monter des pièces de rechange sur l'appareil.

Avant d'effectuer tout type de travaux sur l'appareil, le mettre hors service et débrancher la fiche électrique.

Panne	Cause	Remède
La pompe tourne mais ne débite pas	Air dans la pompe	cf. chapitre "préparer" ill. A et B et chapitre "Fonctionnement" ill. C.
	Conduite d'aspiration bouchée	Débrancher le câble d'alimentation et nettoyer la conduite d'aspiration.
	Préfiltre sale	Retirer le préfiltre et le nettoyer à l'eau courante, si nécessaire laver les restes de salissures dans la réception du filtre en ouvrant l'orifice de rejet.

Panne	Cause	Remède
La pompe ne tourne pas ou s'arrête soudainement en cours de fonctionnement	Alimentation électrique coupée	Contrôler les fusibles et les connexions électriques
	Le commutateur à flotteur utilisé en plus a mis la pompe hors service.	Démarrer la pompe avec la télécommande ou démarrer de nouveau avec l'interrupteur marche/arrêt, dans la mesure où il y a suffisamment d'eau.
	Le disjoncteur moteur a arrêté le moteur à cause de surchauffe	Débrancher la fiche secteur, laisser refroidir la pompe, nettoyer la zone d'aspiration, empêcher qu'elle ne tourne à sec
La pompe se met en ou hors service de manière inattendue	Programme activé avec la télécommande	Contrôler les réglages de la télécommande
	Batterie de la télécommande vide	changer la batterie
	Portée de la télécommande dépassée ou signal radio de la télécommande perturbé par les signaux radio d'autres appareils	Réduire la distance à la pompe. Ecart max. avec la pompe 100 m, les murs et d'autres obstacles peuvent réduire la portée.
Le débit diminue ou est trop faible	Conduite d'aspiration bouchée	Débrancher le câble d'alimentation et nettoyer la conduite d'aspiration.
	Préfiltre sale	Retirer le préfiltre et le nettoyer à l'eau courante, si nécessaire laver les restes de salissures dans la réception du filtre en ouvrant l'orifice de rejet.
	Fuite côté aspiration	Contrôle de l'étanchéité de l'ensemble du côté aspiration.
	Le débit de la pompe dépend de la hauteur manométrique et des périphériques raccordés	Respecter la hauteur manométrique max., cf. les caractéristiques techniques, le cas échéant sélectionner un autre diamètre de flexible ou une autre longueur de flexible.

Notre succursale Kärcher se tient à votre entière disposition pour d'éventuelles questions ou problèmes. L'adresse figure au dos.

Caractéristiques techniques

		GP 60	GP 70
Tension	V	230 - 240	230 - 240
Fréquence	Hz	50	
Puissance P _{nom}	W	1300	1600
Débit max.	l/h	4500	5000
Hauteur max. de l'aspiration	m	9	
Pression max.	MPa (bar)	0,55 (5,5)	0,7 (7,0)
Hauteur manométrique max.	m	55	70
Granulométrie max. des particules d'impuretés transportables	mm	1	
Poids	kg	11,8	12,3
Portée max. de la télécommande	m	100	
Fréquence d'émission	MHz	868,8	
Type de pile		CR2032	

Sous réserve de modifications techniques !

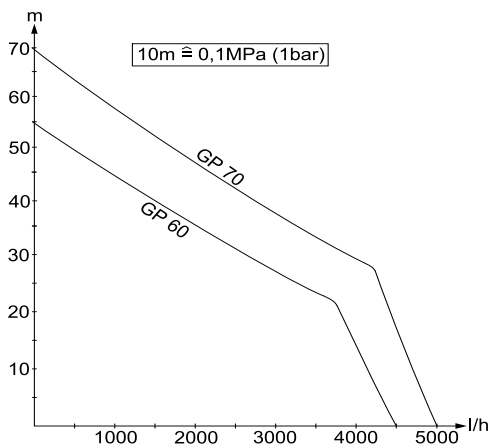

La quantité transportée possible augmente

- parallèlement à la réduction des hauteurs de transport et d'aspiration
- Plus le diamètre des flexibles utilisés est grand,
- plus les flexibles utilisés sont petits
- moins les accessoires raccordés ne causent de perte de pression

Indice

Avvertenze generali	1
Norme di sicurezza	2
Uso	3
Cura e manutenzione	7
Trasporto	8
Supporto	8
Dichiarazione di conformità CE	8
Accessori optional	10
Guida alla risoluzione dei guasti	11
Dati tecnici	13

Avvertenze generali

Gentile cliente,



Prima di utilizzare l'apparecchio per la prima volta, leggere le presenti istruzioni originali, seguirle e conservarle per un uso futuro o in caso di rivendita dell'apparecchio.

Uso conforme a destinazione

Questo apparecchio è concepito per il solo uso domestico e non deve essere adibito ad uso commerciale o industriale.

Il produttore non è responsabile per eventuali danni causati dall'uso improprio e/o uso che non corrisponde a quello conforme a destinazione.

L'apparecchio è indicato prevalentemente per l'uso in casa ed in giardino.

A causa della funzione di controllo a distanza l'apparecchio non può essere trasformato in un automatismo di acqua di servizio.

Liquidi trasportabili consentiti:

- Acqua riciclata
- acqua di pozzo
- acqua sorgiva
- acqua piovana
- Acqua piscine (partendo da un dosaggio conforme degli additivi)

⚠ **Attenzione**

Non è possibile trasportare materiali irritanti, facilmente infiammabili o esplosivi (ad es. benzina, petrolio,

nitrodiluyente), grassi, oli, acqua salata e acque di scarico delle toilette ed acqua-fango con una fluidità inferiore all'acqua. La temperatura del liquido trasportato non deve superare i 35° C.

L'apparecchio non si adatta al funzionamento con pompa continuo o come installazione fissa (ad es. impianto di sollevamento, pompa per fontane).

Protezione dell'ambiente



Tutti gli imballaggi sono riciclabili. Gli imballaggi non vanno gettati nei rifiuti domestici, ma consegnati ai relativi centri di raccolta.



Gli apparecchi dismessi contengono materiali riciclabili preziosi e vanno perciò consegnati ai relativi centri di raccolta. Si prega quindi di smaltire gli apparecchi dismessi mediante i sistemi di raccolta differenziata.

Smaltire le batterie e gli accumulatori nel rispetto delle norme ambientali. Sia le batterie che gli accumulatori contengono sostanze che non devono essere disperse nell'ambiente. Si prega quindi di smaltirli mediante i sistemi di raccolta differenziata.

Avvertenze sui contenuti (REACH)

Informazioni aggiornate sui contenuti sono disponibili all'indirizzo:

www.kaercher.com/REACH

Garanzia

Le condizioni di garanzia valgono nel rispettivo paese di pubblicazione da parte della nostra società di vendita competente. Entro il termine di garanzia eliminiamo gratuitamente eventuali guasti all'apparecchio, se causati da difetto di materiale o di produzione. Nei casi previsti dalla garanzia si prega di rivolgersi al proprio rivenditore, oppure al più vicino centro di assistenza autorizzato, esibendo lo scontrino di acquisto.

Simboli riportati nel manuale d'uso

⚠ **Pericolo**

Per un rischio imminente che determina lesioni gravi o la morte.

⚠ Attenzione

Per una situazione di rischio possibile che potrebbe determinare lesioni gravi o la morte.

Attenzione

Per una situazione di rischio possibile che potrebbe determinare danni leggeri a persone o cose.

Norme di sicurezza

⚠ Pericolo di morte

In caso di inosservanza delle avvertenze di sicurezza sussiste il pericolo di morte a causa di scosse elettriche!

- Prima di ogni utilizzo controllate eventuali danni sulla linea di allacciamento e sulla spina di alimentazione. Lasciate sostituire immediatamente la linea di allacciamento danneggiata dal servizio clienti autorizzato/personale specializzato in elettricità.
- Tutte le connessioni elettriche a spina devono essere collocate in una zona antiallagamento.
- Prolunghe non adatte possono risultare pericolose. All'aperto utilizzate solo prolunghe autorizzate e previste per quell'utilizzo con sezione di conduzione sufficiente.
La spina ed il collegamento del cavo prolunga utilizzato devono essere protetti dagli spruzzi d'acqua.
- Non usare il cavo di allacciamento alla rete per trasportare o fissare l'apparecchio.
- Non scollegare la spina dalla presa tirando il cavo di collegamento.
- Tenere lontano il cavo di allacciamento da spigoli vivi ed evitare di schiacciarlo.
- Montare l'apparecchio in modo stabile e antiallagamento.
- Non alimentare l'apparecchio per un lungo periodo sotto la pioggia o in presenza di forte umidità.

- La tensione indicata sulla targhetta dell'apparecchio deve corrispondere a quella della sorgente di corrente.
- Per escludere qualsiasi rischio, gli interventi di riparazione e il montaggio dei pezzi di ricambio vanno effettuati esclusivamente dal servizio assistenza autorizzato.
- In assenza di acqua o lato di mandata chiuso, l'acqua nella pompa si riscalda ed in caso di fuoriuscita può causare lesioni!
Alimentare la pompa per max. 3 minuti in questo stato operativo.
- La pompa non può essere usata come pompa sommersa.
- Nel caso in cui si utilizzi la pompa in piscine, vasche da giardino o fontane, rispettare una distanza minima di 2m ed assicurare l'apparecchio affinché non possa scivolare in acqua.
- Rispettare le norme vigenti per i dispositivi elettrici di protezione:
Le pompe possono essere utilizzate in piscine, vasche da giardino e fontane a getto solo con un interruttore differenziale con una corrente di guasto nominale di max. 30 mA. Non utilizzare la pompa se nella piscina o nella vasca da giardino si trovano delle persone.
Per motivi di sicurezza si consiglia in linea di principio di utilizzare l'apparecchio solo con un interruttore differenziale (max. 30 mA).
Il collegamento elettrico deve essere eseguito solo da un elettricista qualificato. Osservare assolutamente le disposizioni nazionali vigenti.
In Austria le pompe da utilizzare per piscine e vasche da giardino, dotate di una linea di allacciamento fissa, devono essere alimentate secondo ÖVE B/EN 60555 parte 1-3, mediante un trasformatore di separazione certificato ÖVE, laddove la tensione nominale secondaria non deve superare i 230 V.
- Questo apparecchio non è destinato all'uso da parte di persone (compresi

bambini) dalle facoltà fisiche, sensoriali o intellettuali limitate o carenti di esperienza e/o conoscenze, a meno che costoro non vengano sorvegliati da una persona responsabile della loro sicurezza o ricevano da questa istruzioni sull'uso dell'apparecchio. Sorvegliare i bambini per assicurarsi che non giochino con l'apparecchio.

Presupposti per la stabilità

Attenzione

Prima di qualsiasi intervento con o sull'apparecchio è necessario renderlo stabile per evitare incidenti o danneggiamenti.

- La stabilità dell'apparecchio è garantita quando viene posizionato su una superficie piana.

Uso

Figure riportate sulla pagina
pieghevole 3



Descrizione dell'apparecchio

- 1 Cavo di allacciamento alla rete con spina
- 2 Collegamento tubo di mandata G1(33,3mm)
- 3 Bocchettone di riempimento con pre-filtro
- 4 Collegamento tubo di aspirazione G1(33,3mm)
- 5 Apertura di scarico
- 6 Interruttore on/off
- 7 Telecomando

Operazioni preliminari

⚠ Pericolo

Prima di mettere in funzione la pompa è necessario osservare le avvertenze di sicurezza!

Figura **A**

- ➔ Collegare la tubatura di aspirazione e di mandata con l'accessorio speciale Kärcher G1 (33,3mm).

Avviso: Per pompare acqua molto sporca, ad es. da pozzi o stagni, consi-

gliamo di utilizzare un prefiltro aggiuntivo. (Accessorio speciale: 6.997-344.0)

Figura **B**

- ➔ Svitare il coperchio sul bocchettone di riempimento e versare acqua fino alla fuoriuscita.
- ➔ Stringere a mano l'apparecchio sul bocchettone di riempimento.

Funzionamento

Attenzione

Prima di ogni funzionamento è necessario accertarsi che l'apparecchio sia stato collegato come descritto al capitolo Operazioni preliminari poiché i programmi memorizzati potrebbero determinare un avvio immediato quando si inserisce la spina di rete.

- ➔ Inserire la spina in una presa elettrica.

Figura **C**

- ➔ Consiglio: per una riduzione del tempo di aspirazione, sollevare il tubo a pressione a ca. 1m.

Figura **D**

- ➔ Attivare l'apparecchio dall'interruttore di accensione/spengimento o con il telecomando (vedere: Capitolo Telecomando: „Attivare/Disattivare manualmente la pompa“).
- ➔ attendere fino a quando la pompa aspira ed alimenta in modo uniforme

⚠ Attenzione

In assenza di acqua o lato di mandata chiuso, l'acqua nella pompa si riscalda ed in caso di fuoriuscita può causare lesioni! Alimentare la pompa per max. 3 minuti in questo stato operativo.

- ➔ Selezionare altre funzioni attraverso il telecomando



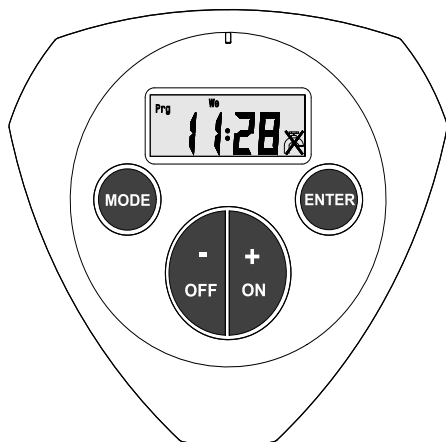

Telecomando



Questo telecomando consente le seguenti funzioni:

- attivazione/disattivazione manuale
- attivazione manuale e disattivazione controllata da un timer.
- attivazione/disattivazione controllata da programma con due tempi di attivazione/disattivazione. Viene eseguita una ripetizione regolare secondo i giorni della settimana impostati o i blocchi di giorni.

Simboli sul display

	Pompa ON
	Pompa OFF
	Durata dell'irrigazione
	programma preimpostato in corso / è attivo
Prg 1	Attivare / Impostare il Programma 1
Prg 2	Attivare / Impostare il Programma 2
Mo Tu We Th Fr	Giorno della settimana / Blocco giornaliero: L'irrigazione ha luogo dal lunedì al venerdì.
Mo Tu We Th Fr Sa Su	Giorno della settimana / Blocco giornaliero: L'irrigazione ha luogo 7 giorni la settimana
Fr	Giorno della settimana / Blocco giornaliero: L'irrigazione ha luogo solo nel giorno selezionato.
Sa Su	Giorno della settimana / Blocco giornaliero: L'irrigazione ha luogo solo nel fine settimana.

Di seguito sono descritte in dettaglio le singole funzioni del telecomando. I passi dettagliati per la regolazione sono riportati nelle pagine indicate nella tabella.

Impostazioni di base

Avviso: Il telecomando alla consegna è disattivato. Premendo un qualsiasi tasto si attiva il telecomando.

Visualizzazione alla prima messa in funzione o dopo la sostituzione delle batterie

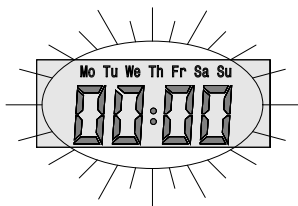

Visualizzazione standard

Visualizzazione allo stato di partenza (orario già impostato)

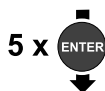

Regolare l'ora

Menu per la regolazione dell'ora e del giorno



Capitolo 1
Úæ ã æ1€F



Equilibrare il trasmettitore

Menu per la compensazione della frequenza tra pompa e trasmettitore manuale.



Capitolo 2
Úæ ã æ1€F

Avviso: Il trasmettitore manuale è equilibrato con la pompa in fabbrica, una regolazione è necessaria solo quando si sostituisce il trasmettitore manuale.

- La compensazione del trasmettitore può essere eseguita solo fino a max. 30sec. dopo l'inserimento della pompa, all'occorrenza disattivare e riattivare nuovamente la pompa.
- La distanza rispetto alla pompa durante la procedura di compensazione non deve superare i 5m.
- La compensazione in corso è segnalata con un ripetuto e breve avvio della pompa.
- Quando la voce „PAIr“ non lampeggia più sul display significa che la compensazione è conclusa.
- La compensazione eseguita con successo può essere verificata con un avvio manuale della pompa usando i tasti "ON" / "OFF" del telecomando.

Menu principale

<p>Attivare/Disattivare manualmente la pompa Visualizzazione allo stato di partenza</p>		 Capitolo 3 Úæ å æ1€G
		
<p>Menu Timer La pompa si disattiva allo scadere del tempo di funzionamento impostato (1 - 59 min).</p>		 Capitolo 4 Úæ å æ1€G
		
<p>Attivare / Disattivare il Programma 1 La pompa viene attivata/disattivata secondo il tempo precedentemente impostato nel Programma 1.</p>		 Capitolo 5 Úæ å æ1€3
		
<p>Attivare / Disattivare il Programma 2 La pompa viene attivata/disattivata secondo il tempo precedentemente impostato nel Programma 2.</p>		 Capitolo 5 Úæ å æ1€3
		

Impostazione Programma 1 (Pr 1) Impostare la durata di attivazione, momento di attivazione e giorno / blocco giorni. Il programma si attiva automaticamente.		Capitolo 6 Úæ ã æ1€4
Impostazione Programma 2 (Pr 2) Impostare la durata di attivazione, momento di attivazione e giorno / blocco giorni. Il programma si attiva automaticamente.		Capitolo 6 Úæ ã æ1€4
ritorna allo stato di partenza		

Dopo l'uso

- in caso di alimentazione di acqua con additivi, sciacquare la pompa dopo ogni impiego con acqua pulita.
- Spegnerne l'apparecchio.
- Staccare la spina di alimentazione dalla presa.

Cura e manutenzione

Pericolo

Prima di ogni intervento di cura e di manutenzione, spegnere l'apparecchio e staccare la spina.

Cura

Figura

- Controllare regolarmente il pre-filtro e verificare la presenza di impurità. In caso di impurità visibili, procedere nel modo seguente:
- Svitare il coperchio sul bocchettone di riempimento.
- Rimuovere il pre-filtro e pulirlo sotto acqua corrente.

- Sciacquare i residui di sporco sul fondo dell'alloggiamento del filtro aprendo l'apertura dello scarico.
- Inserire un pre-filtro pulito
- Avvitare manualmente il coperchio sul bocchettone di riempimento e sull'apertura di scarico.

Manutenzione

L'apparecchio è senza manutenzione.

Batteria

Usare esclusivamente batterie di qualità del tipo CR2032

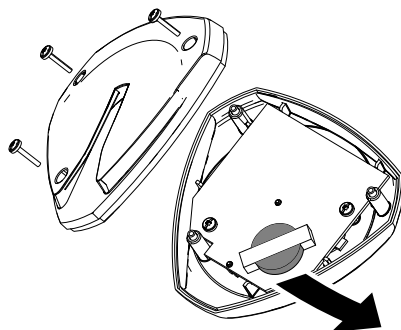

Trasporto

Attenzione

Per prevenire incidenti o lesioni durante il trasporto è necessario rispettare il peso dell'apparecchio (vedi dati tecnici).

Posizione manuale

- ➔ Sollevare l'apparecchio con l'apposito manico e trasportarlo.

Posizione in veicoli

- ➔ Bloccare l'apparecchio in modo tale che non possa scivolare o ribaltarsi.

Supporto

Attenzione

Per prevenire incidenti o lesioni nella scelta del luogo di stoccaggio è necessario rispettare il peso dell'apparecchio (vedi dati tecnici).

Deposito dell'apparecchio

- ➔ Svuotare l'acqua nella pompa attraverso l'apertura di scarico (Pos. 5).
- ➔ Conservare l'apparecchio in un luogo protetto dal gelo.

Dichiarazione di conformità CE

Con la presente si dichiara che la macchina qui di seguito indicata, in base alla sua concezione, al tipo di costruzione e nella versione da noi introdotta sul mercato, è conforme ai requisiti fondamentali di sicurezza e di sanità delle direttive CE. In caso di modifiche apportate alla macchina senza il nostro consenso, la presente dichiarazione perde ogni validità.

Prodotto: Pompa
Modello: 1.645-xxx
Direttive CE pertinenti
2006/42/CE (+2009/127/CE)
2004/108/CE
2000/14/CE
1999/5/CE
Norme armonizzate applicate

EN 55014-1: 2006 + A1: 2009
EN 55014-2: 1997 + A2: 2008
EN 60335-1
EN 61000-3-2: 2006 + A2: 2009
EN 61000-3-3: 2008
EN 300220-1 V2.1.1: 2006
EN 300220-2 V2.3.1: 2010
EN 301489-1 V1.8.1:2008
EN 301489-3 V1.4.1: 2002

Specifiche applicate:

EN 60335-2-41

Procedura di valutazione della conformità applicata

2000/14/CE: Allegato V

Livello di potenza sonora dB(A)

GP 60 MC	
Misurato:	74
Garantito:	77
GP 70 MC	
Misurato:	76
Garantito:	78

I firmatari agiscono su incarico e con la procura dell'amministrazione.

H. Jenner
CEO

S. Reiser
Head of Approval

Responsabile della documentazione:
S. Reiser

Alfred Kärcher GmbH & Co. KG
Alfred-Kärcher-Str. 28 - 40
71364 Winnenden (Germany)
Tel.: +49 7195 14-0
Fax: +49 7195 14-2212

Winnenden, 2010/09/01

Accessori optional

Le illustrazioni relative agli accessori speciali riportate di seguito si trovano a pagina 4 delle presenti istruzioni.

6.997-350.0	Raccordo di aspirazione 3,5m	Tubo flessibile di aspirazione pronto da montare e resistente al vuoto con filtro di aspirazione e valvola antiriflusso. Utilizzabile anche come prolunga del tubo flessibile di aspirazione. Tubo flessibile da 3/4" (19mm) con filettatura di raccordo G1 (33,3mm).
6.997-349.0	Raccordo di aspirazione 7,0m	
6.997-348.0	Tubo di aspirazione 3,5m	Tubo flessibile di aspirazione pronto da montare e resistente al vuoto per il collegamento diretto alla pompa. Per la prolunga del raccordo di aspirazione o per l'uso con filtri di aspirazione. Tubo flessibile da 3/4" (19mm) con filettatura di raccordo G1 (33,3mm).
6.997-347.0	Tubo flessibile di aspirazione a metro 3/4" (19mm) 25m	Tubo flessibile a spirale resistente al vuoto per il taglio di lunghezze su misura. Combinato con elementi di raccordo e filtri di aspirazione è impiegabile come raccordo di aspirazione individuale.
6.997-346.0	Tubo flessibile di aspirazione a metro 1" (25,4mm) 25m	
6.997-345.0	Filtro di aspirazione Basic 3/4" (19mm)	Per il collegamento al tubo flessibile di aspirazione a metro. La valvola antiriflusso impedisce il riflusso dell'acqua alimentata e riduce il tempo di ri aspirazione.
6.997-342.0	Filtro di aspirazione Basic 1" (25,4mm)	
6.997-341.0	Filtro di aspirazione Premium	Per il collegamento al tubo flessibile di aspirazione a metro. La valvola antiriflusso impedisce il riflusso dell'acqua alimentata e riduce il tempo di ri aspirazione. Esecuzione robusta in metallo-plastica. Adatto per tubi flessibili da 3/4" (19mm) e 1"(25,4mm).
6.997-344.0	Prefiltro (portata fino a 6.000 l/h)	Prefiltro della pompa per proteggere la pompa da particelle di sporco grossolane o sabbia. La cartuccia del filtro può essere rimossa per la pulizia. Con filettatura di raccordo G1 (33,3mm).

6.997-359.0	Raccordo per pompa G1 (33,3mm)	Per il collegamento resistente al vuoto del tubo flessibile di aspirazione alla pompa. Adatto per tubi flessibili da 3/4" (19mm) o 1"(25,4mm). Con filettatura di raccordo G1 (33,3mm) ruotabile. Inclusa vavola di non ritorno, guarnizione piatta e morsetto per tubo flessibile. Quando si utilizzano pompe da giardino, si prega di introdurre la guarnizione piatta.
6.997-358.0	Set di collegamento Basic G1 (33,3mm)	Per il collegamento di tubi flessibili per acqua da 1/2" (12,7mm) a pompe con filettatura di collegamento da G1 (33,3mm).
6.997-340.0	Set di collegamento Premium G1 (33,3mm)	Per il collegamento di tubi flessibili per acqua da 3/4" (25,4mm) a pompe con filettatura di collegamento da G1 (33,3mm). Per un maggiore afflusso di acqua.
6.997-356.0	Interruttore a galleggiante	Attiva o disattiva la pompa automaticamente in base al livello dell'acqua della riserva di acqua. Con cavo di collegamento speciale di 10m. Avviso: In collegamento con GP 60 / GP 70 adatto solo come dispositivo atto ad evitare il funzionamento a secco per l'arresto della pompa in caso di carenza di acqua.

Guida alla risoluzione dei guasti

Pericolo

Per escludere qualsiasi rischio, gli interventi di riparazione e il montaggio dei pezzi di ricambio vanno effettuati esclusivamente dal servizio assistenza autorizzato.

Disattivare l'apparecchio ed estrarre la spina di alimentazione prima di effettuare interventi sull'apparecchio.

Guasto	Causa	Rimedio
La pompa funziona ma non trasporta	Aria nella pompa	vedere capitolo „Operazioni preliminari“ Fig. A e B ed il capitolo „Funzionamento“ Fig. C
	Tubatura di aspirazione intasata	Togliere la spina e pulire la tubatura di aspirazione
	Pre-filtro sporco	Rimuovere il pre-filtro e pulirlo sotto acqua corrente, all'occorrenza sciacquare i residui di sporco nell'alloggiamento del filtro aprendo l'apertura di scarico.

Guasto	Causa	Rimedio
La pompa non si avvia o si ferma improvvisamente durante il funzionamento	Interruzione dell'alimentazione di corrente	Controllare i fusibili e i collegamenti elettrici
	L'interruttore a galleggiante utilizzato supplementarmente ha disattivato la pompa.	Riavviare la pompa con il telecomando o l'interruttore ON/Off quando vi è una quantità di acqua sufficiente.
	Il salvamotore ha spento il motore per motivi di surriscaldamento.	Togliere la spina, fare raffreddare la pompa, pulire la zona di aspirazione, evitare il funzionamento a secco
La pompa si attiva o si disattiva inavvertitamente	Programma attivato con il telecomando	Controllare le impostazioni del telecomando
	Batteria del telecomando scarica	Sostituire la batteria.
	Superamento della portata del telecomando o segnale radio del telecomando disturbato da radiosegnali di altre apparecchiature	Ridurre la distanza dalla pompa. Max. distanza dalla pompa 100m, pareti ed altri ostacoli potrebbero ridurre la portata.
La portata si riduce o è troppo bassa	Tubatura di aspirazione intasata	Togliere la spina e pulire la tubatura di aspirazione
	Pre-filtro sporco	Rimuovere il pre-filtro e pulirlo sotto acqua corrente, all'occorrenza sciacquare i residui di sporco nell'alloggiamento del filtro aprendo l'apertura di scarico.
	Perdite sul lato di aspirazione	Controllo della tenuta dell'intero lato di aspirazione.
	La portata della pompa dipende dall'altezza di alimentazione e dalla periferica collegata	Rispettare l'altezza di trasporto max, vedi Dati tecnici ed all'occorrenza usare un diametro o una lunghezza diversa del tubo flessibile

In caso di domande o anomalie la filiale Kärcher è felice di poterla aiutare. Indirizzo vedi retro.

Dati tecnici

		GP 60	GP 70
Tensione	V	230 - 240	230 - 240
Frequenza	Hz	50	
Potenza P _{nom}	W	1300	1600
Quantità di trasporto max.	l/h	4500	5000
Max. altezza di aspirazione	m	9	
Pressione max.	MPa (bar)	0,55 (5,5)	0,7 (7,0)
Altezza max. di trasporto	m	55	70
Grandezza granulare max. delle particelle di sporco trasportabili	mm	1	
Peso	kg	11,8	12,3
Max. portata del telecomando	m	100	
Frequenza di trasmissione	MHz	868,8	
Tipo batteria		CR2032	

Con riserva di modifiche tecniche!

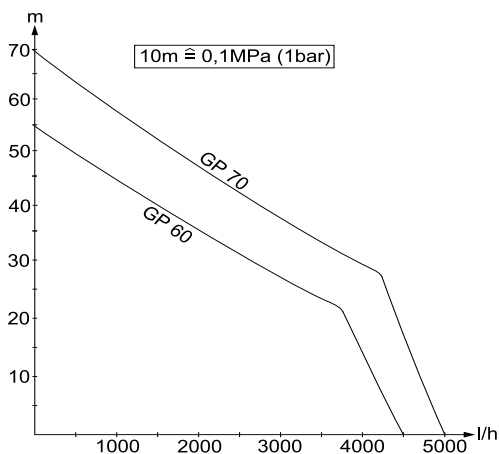

La portata possibile sarà più elevata:

- quanto più bassa sarà l'altezza di aspirazione e di alimentazione
- quanto più grande sarà il diametro dei tubi flessibili impiegati
- quanto più corti saranno i tubi flessibili impiegati
- quando meno perdita di pressione provocano gli accessori collegati

Inhoud

Algemene instructies	1
Veiligheidsinstructies	2
Bediening	3
Reiniging en onderhoud	7
Vervoer	7
Opslag	7
EG-conformiteitsverklaring	8
Bijzondere toebehoren	9
Hulp bij storingen	10
Technische gegevens	12

Algemene instructies

Beste klant,



Lees vóór het eerste gebruik van uw apparaat deze originele gebruiksaanwijzing, ga navenant te werk en bewaar deze voor later gebruik of voor een latere eigenaar.

Doelmatig gebruik

Dit apparaat is voor privé-gebruik ontwikkeld en is niet bedoeld voor industrieel gebruik.

De fabrikant is niet aansprakelijk voor schade die door onoordeelkundig gebruik of verkeerde bediening wordt veroorzaakt. Het apparaat is hoofdzakelijk bestemd voor het gebruik in huis en tuin.

Door de afstandsbedieningsfunctie kan het apparaat niet uitgebreid worden tot een huiswaterautomaat.

Toegelaten vloeistoffen:

- Industriewater
- Pompwater
- Bronwater
- Regenwater
- Zwembadwater (reglementaire dosering van de additieven verondersteld)

⚠ **Waarschuwing**

Bijtende, licht brandbare of explosieve stoffen (bv. benzine, petroleum, nitroverdunding), vetten, oliën, zout water en afvalwater uit toiletinstallaties en

modderwater met een lagere vloeibaarheid dan water mogen niet getransporteerd worden. De temperatuur van de getransporteerde vloeistof mag niet hoger zijn dan 35°C.

Het apparaat is niet geschikt voor een ononderbroken pompwerking of als stationaire installatie (bv. hefinstallatie, vijverpomp).

Zorg voor het milieu



Het verpakkingsmateriaal is herbruikbaar. Deponeer het verpakkingsmateriaal niet bij het huishoudelijk afval, maar bied het aan voor hergebruik.



Onbruikbaar geworden apparaten bevatten waardevolle materialen die geschikt zijn voor hergebruik. Lever de apparaten daarom in bij een inzamelpunt voor herbruikbare materialen.

Gelieve de batterij of de accu op een milieuvriendelijke manier te verwijderen. Batterijen en accu's bevatten stoffen die niet in het milieu mogen terechtkomen. Gebruik daarom de geëigende inzamelsystemen om u ervan te ontdoen.

Aanwijzingen betreffende de inhoudsstoffen (REACH)

Huidige informatie over de inhoudsstoffen vindt u onder:

www.kaercher.com/REACH

Garantie

In ieder land zijn de door ons bevoegde verkoopkantoor uitgegeven garantiebepalingen van toepassing. Eventuele storingen aan het apparaat verhelpen wij zonder kosten binnen de garantietermijn, mits een materiaal of fabrieksfout de oorzaak van deze storing is. Neem bij klachten binnen de garantietermijn contact op met uw leverancier of de dichtstbijzijnde klantenservice-werkplaats en neem uw aankoopbewijs mee.

Symbolen in de gebruiksaanwijzing

Gevaar

Voor een onmiddellijk dreigend gevaar dat leidt tot ernstige en zelfs dodelijke lichamelijke letsels.

Waarschuwing

Voor een mogelijks gevaarlijke situatie die zou kunnen leiden tot ernstige en zelfs dodelijke lichamelijke letsels.

Voorzichtig

Voor een mogelijks gevaarlijke situatie die kan leiden tot lichte lichamelijke letsels of materiële schade.

Veiligheidsinstructies

Levensgevaar

Bij niet-naleving van de veiligheidsinstructies bestaat levensgevaar door elektrische stroom!

- Controleer voor ieder gebruik of aansluitkabel en netstekker onbeschadigd zijn. Laat beschadigde voedingskabels onmiddellijk vervangen door een bevoegde medewerker van de technische dienst of een elektro-vakman.
- Alle elektrische steekverbindingen moeten in een overstromingsveilige sector aangebracht worden.
- Ongeschikte verlengingskabels kunnen gevaarlijk zijn. Gebruik in de open lucht alleen daarvoor goedgekeurde en dienovereenkomstig gemerkte verlengingskabels met een voldoende grote diameter.
Stekker en koppeling van een gebruikte verlengingskabel moeten tegen spatwater beschermd zijn.
- Het elektriciteits snoer niet voor het bevestigen / transporteren van het apparaat gebruiken.
- Trek niet aan het snoer, om de stekker uit het stopcontact te trekken, maar aan de stekker.

- Het elektriciteits snoer niet over scherpe randen trekken en niet bekneld laten raken.
- Het apparaat moet in een stabiele en overstromingsveilige sector opgesteld worden.
- Het apparaat niet permanent in de regen of in vochtige weersomstandigheden gebruiken.
- De op het typeplaatje aangegeven spanning moet met de spanning van de stroombron overeenkomen.
- Om risico 's te vermijden, mogen reparaties en het vervangen van onderdelen aan het apparaat alleen worden uitgevoerd door een erkende klantendienst.
- Bij een ontbrekende watertoevoer of een gesloten drukzijde wordt het water in de pomp heet en kan eruitspuitend water brandwonden veroorzaken!
Pomp max. 3 minuten in die bedrijfsmodus gebruiken.
- De pomp mag niet gebruikt worden als pomp.
- Bij gebruik van de pomp bij zwembaden, tuinvijvers of fonteinën moet een minimumafstand van 2 m gerespecteerd worden en moet het apparaat beveiligd worden zodat het niet in het water kan glijden.
- Elektrische veiligheidsinrichtingen in acht nemen:
Pompen mogen aan zwembaden, tuinvijvers en fonteinën enkel gebruikt worden via een aardlekschakelaar met een nominale afschakelstroom van max. 30mA. Indien er zich personen in het zwembad of de vijver bevinden, mag de pomp niet gebruikt worden.
Om veiligheidsredenen raden wij principeel aan het apparaat te gebruiken via een aardlekschakelaar (max. 30mA).
De elektrische aansluiting mag alleen uitgevoerd worden door een electricien.
De nationale bepalingen daartoe moeten zeker in acht genomen worden!

In Oostenrijk moeten pompen voor het gebruik in zwembaden en tuinvijvers die uitgerust zijn met een vaste aansluiting, conform ÖVE B/EN 60555 Deel 1 tot 3, gevoed worden via een ÖVE-geteste scheidingstransformator, waarbij de nominale spanning secundair niet hoger mag liggen dan 230V.

- Dit apparaat is niet geschikt om door personen (inclusief kinderen) met beperkte fysieke, sensorische of geestelijke vaardigheden of met gebrek aan ervaring en/of kennis gebruikt te worden, tenzij ze door een voor hun veiligheid verantwoordelijke persoon in de gaten gehouden worden of van hem aanwijzingen ontvingen hoe het apparaat gebruikt moet worden. Kinderen dienen in de gaten gehouden te worden om er zeker van te zijn dat ze niet met het apparaat spelen.

Voorwaarden voor de stabiliteit

Voorzichtig

Voor alle handelingen met of aan het apparaat moet de stabiliteit gegarandeerd worden om ongevallen of beschadigingen te vermijden.

- De stabiliteit van het apparaat is gegarandeerd wanneer het op een effen ondergrond wordt geplaatst.

Bediening

Afbeeldingen zie uitklapblad 3



Beschrijving apparaat

- 1 Netsnoer met stekker
- 2 Aansluiting G1(33,3mm) drukleiding
- 3 Vulopening met voorfilter
- 4 Aansluiting G1(33,3mm) zuigleiding
- 5 Aflaatopening
- 6 Schakelaar -Aan/Uit
- 7 Afstandsbediening

Vorbereitung

⚠ Gevaar

Voor de inbedrijfname van de pomp moeten de veiligheidsinstructies in elk geval in acht genomen worden!

Afbeelding

- ➔ Zuig- en drukleiding met speciaal accessoire van Kärcher G1 (33,3mm) aansluiten.

Instructie: Om sterk vervuild water op te pompen, bv. uit bronnen of vijvers, raden wij aan om een extra voorfilter te gebruiken. (extra accessoires: 6.997-344.0)

Afbeelding

- ➔ Deksel van de vulopening losschroeven en water vullen tot het overloopt.
- ➔ Deksel handvast op de vulopening schroeven.

Gebruik

Voorzichtig

Voor elk gebruik moet gegarandeerd worden dat het apparaat aangesloten is zoals beschreven in het hoofdstuk Voorbereiden aangezien de opgeslagen programma's door het insteken van de stekker onmiddellijk kunnen starten.

- ➔ Netstekker in het stopcontact steken.

Afbeelding

- ➔ Tip: voor een verkorting van de aanzuigtijd de drukslang ongeveer 1 m optillen.

Afbeelding

- ➔ Apparaat inschakelen via de In- / Uitschakelaar of de afstandsbediening (zie: hoofdstuk Afstandsbediening: „Pomp handmatig in-/ uitschakelen“).
- ➔ wachten tot de pomp aanzuigt en gelijkmatig pomp

⚠ Waarschuwing

Bij een ontbrekende watertoevoer of een gesloten drukzijde wordt het water in de pomp heet en kan eruitspuitsend water brandwonden veroorzaken!

Pomp max. 3 minuten in die bedrijfsmodus gebruiken.

➔ Verdere functies selecteren via de afstandsbediening

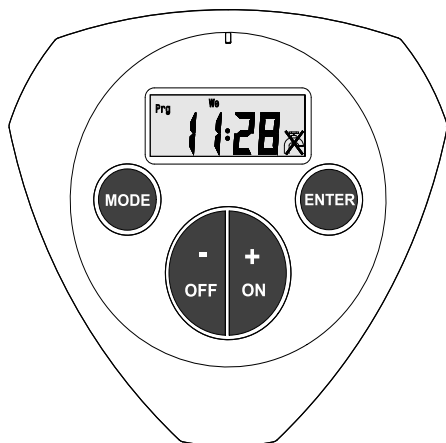

Afstandsbediening



Die afstandsbediening maakt de volgende functies mogelijk:

- handmatig in- / uitschakelen
- handmatig inschakelen of via een timer gestuurd uitschakelen
- programmagestuurd in- / uitschakelen door twee in- / uitschakeltijden. Er vindt een regelmatige herhaling plaats conform de ingestelde weekdays of dagblokken.

Symbolen in het display

	Pomp aan
	Pomp uit
	Besproeiingsduur
	vooringesteld programma loopt / is actief
Prg 1	Programma 1 activeren / instellen
Prg 2	Programma 2 activeren / instellen
Mo Tu We Th Fr	Weekdag / dagblok: Besproeiing gebeurt van maandag tot vrijdag.
Mo Tu We Th Fr Sa Su	Weekdag / dagblok: Besproeiing gebeurt op 7 dagen tijdens de week.
Fr	Weekdag / dagblok: Besproeiing gebeurt alleen op de geselecteerde dag.
Sa Su	Weekdag / dagblok: Besproeiing gebeurt alleen tijdens het weekend.

Hierna zijn de afzonderlijke functies van de afstandsbediening preciezer beschreven. De gedetailleerde instelstappen vindt u op de bladzijden die zijn vermeld in de tabel.

Basisinstellingen

Instructie: Bij de levering is de afstandsbediening uitgeschakeld. Door een willekeurige knop in te drukken, wordt de afstandsbediening ingeschakeld.

Display bij eerste inbedrijfstelling of na batterijvervanging

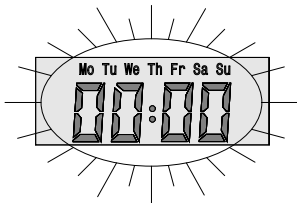

Standaarddisplay

Display in de uitgangstoestand (uur reeds ingesteld)

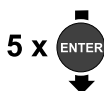

Uur instellen

Menu voor het instellen van uur en weekdag



Hoofdstuk 1
Úæ ã æ1€F



Zender instellen















Menu voor het instellen van de frequentie tussen pomp en handzender.



Hoofdstuk 2
Úæ ã æ1€F

Instructie: De handzender is in de fabriek op de pomp ingesteld, een instelling is alleen noodzakelijk bij het vervangen van de handzender.

- De instelling van de zender kan alleen uitgevoerd worden tot max. 30 sec. na het insteken van de pomp, indien nodig de pomp nogmaals uittrekken en opnieuw insteken.
- De afstand tot de pomp mag tijdens de instelling niet groter zijn dan 5 m.
- De lopende instelling wordt gesignaleerd door het meermaals kort starten van de pomp.
- Wanneer de indicatie „PAIR“ op het display niet meer knippert, is de instelling afgesloten.
- De geslaagde instelling kan gecontroleerd worden door het handmatige starten van de pomp via de toetsen „ON“ / „OFF“ van de afstandsbediening.

<p>Pomp handmatig in-/ uitschakelen Display in de uitgangstoestand</p>		 <p>Hoofdstuk 3 Úæ ã æ1€G</p>
		
<p>Timer menu Pomp schakelt na afloop van de ingestelde tijd (1 - 59 min.) uit.</p>		 <p>Hoofdstuk 4 Úæ ã æ1€G</p>
		
<p>Programma 1 activeren / deactiveren Pomp wordt overeenkomstig de onder programma 1 ingestelde tijd geactiveerd / gedeactiveerd.</p>		 <p>Hoofdstuk 5 Úæ ã æ1€3</p>
		
<p>Programma 2 activeren / deactiveren Pomp wordt overeenkomstig de onder programma 2 ingestelde tijd geactiveerd / gedeactiveerd.</p>		 <p>Hoofdstuk 5 Úæ ã æ1€3</p>
		
<p>Programma 1 (Pr 1) instellen Inschakelduur, inschakeltijdstip en weekdag / dagblok vastleggen. Het programma wordt automatisch geactiveerd.</p>		 <p>Hoofdstuk 6 Úæ ã æ1€4</p>
		

Programma 2 (Pr 2) instellen

Inschakelduur, inschakeltijdstip en weekdag / dagblok vastleggen.

Het programma wordt automatisch geactiveerd.



Hoofdstuk 6

Úæ ã æ1 €4



Terug naar de uitgangstoestand

De werkzaamheden beëindigen

- bij het oppompen van water met toegevoegde stoffen moet de pomp na elk gebruik met zuiver water gespoeld worden.
- Apparaat uitschakelen.
- Stekker uit het stopcontact trekken.

Reiniging en onderhoud

⚠ Gevaar

Bij alle reinigings- en onderhoudswerkzaamheden altijd het apparaat uitschakelen en de stekker uit het stopcontact trekken.

Zorg

Afbeelding

- Voorfilter regelmatig controleren op verontreinigingen. Bij zichtbare verontreinigingen gaat u als volgt te werk:
- deksel aan de vulopening losschroeven
- voorfilter wegnemen en onder stromend water reinigen
- Vuilresten onderaan de filteropname uitspoelen door openen van de aflaatopening.
- Gereinigde voorfilter inbouwen
- Deksel op vulopening en aflaatopening handvast vastschroeven.

Onderhoud

Het apparaat is onderhoudsvrij.

Accu

Gebruik uitsluitend merkcellen van het type CR2032

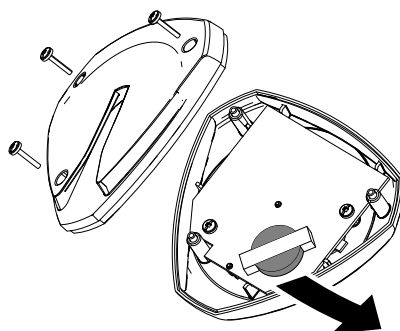

Vervoer

Voorzichtig

Om ongevallen of verwondingen bij het transport te vermijden, moet het gewicht van het apparaat in acht genomen worden (zie technische gegevens).

Transport met de hand

- Apparaat aan de draaggreep optillen en dragen.

Transport in voertuigen

- Apparaat beveiligen tegen verschuiven en kantelen.

Opslag

Voorzichtig

Om ongevallen of verwondingen te vermijden, moet bij de keuze van de opslagplaats het gewicht van het apparaat in acht genomen worden (zie technische gegevens).

Apparaat opslaan

- Water in de pomp aflaten via de aflaatopening (pos. 5).
- Apparaat op een vorstvrije plaats bewaren.

EG-conformiteitsverklaring

Hierbij verklaren wij dat de hierna vermelde machine door haar ontwerp en bouwwijze en in de door ons in de handel gebrachte uitvoering voldoet aan de betreffende fundamentele veiligheids- en gezondheidseisen, zoals vermeld in de desbetreffende EG-richtlijnen. Deze verklaring verliest haar geldigheid wanneer zonder overleg met ons veranderingen aan de machine worden aangebracht.

Product: Pomp
Type: 1.645-xxx

Van toepassing zijnde EG-richtlijnen

2006/42/EG (+2009/127/EG)
2004/108//EG
2000/14/EG
1999/5/EG

Toegepaste geharmoniseerde normen

EN 55014-1: 2006 + A1: 2009
EN 55014-2: 1997 + A2: 2008
EN 60335-1
EN 61000-3-2: 2006 + A2: 2009
EN 61000-3-3: 2008
EN 300220-1 V2.1.1: 2006
EN 300220-2 V2.3.1: 2010
EN 301489-1 V1.8.1:2008
EN 301489-3 V1.4.1: 2002

Toegepaste specificaties:

EN 60335-2-41

Toegepaste conformiteitsbeoordelingsprocedure

2000/14/EG: Bijlage V

Geluidsvermogensniveau dB(A)

GP 60 MC

Gemeten: 74

Gegarandeerd: 77

GP 70 MC

Gemeten: 76
Gegarandeerd: 78

De ondergetekenden handelen in opdracht en met volmacht van de bedrijfsleiding.

H. Jenner
CEO

S. Reiser
Head of Approval

Gevolmachtigde voor de documentatie:
S. Reiser

Alfred Kärcher GmbH & Co. KG
Alfred Kärcher-Str. 28 - 40
71364 Winnenden (Germany)
Tel.: +49 7195 14-0
Fax: +49 7195 14-2212

Winnenden, 2010/09/01

Bijzondere toebehoren

De afbeeldingen van de hierna vermelde accessoires vindt u op pagina 4 van deze handleiding.

6.997-350.0	Zuiggarnituur 3,5m	Volledig aansluitklare, vacuüm vaste zuigslang met zuigfilter en terugloopstop. Ook als verlenging van de zuigslang te gebruiken. 3/4" (19mm) slang met G1 (33,3mm) aansluit-schroefdraad.
6.997-349.0	Zuiggarnituur 7,0m	
6.997-348.0	Zuigslang 3,5m	Volledig aansluitklare, vacuüm vaste zuigslang voor de directe aansluiting aan de pomp. Voor de verlenging van de zuiggarnituur of het gebruik met zuigfilters. 3/4" (19mm) slang met G1 (33,3mm) aansluit-schroefdraad.
6.997-347.0	Zuigslang aan de lopende meter 3/4" (19mm) 25m	Vacuüm vaste spiraalslang voor het voorsnijden van individuele slanglengten. Kan als individuele zuiggarnituur gebruikt worden in combinatie met aansluitingsonderdelen en zuigfilters.
6.997-346.0	Zuigslang aan de lopende meter 1" (25,4mm) 25m	
6.997-345.0	Zuigfilter Basic 3/4" (19mm)	Voor de aansluiting aan de zuigslang (aan de lopende meter). De terugloopstop verhindert dat het getransporteerde water terugstroomt en verkort daardoor de heraanzuigtijd.
6.997-342.0	Zuigfilter Basic 1" (25,4mm)	
6.997-341.0	Zuigfilter Premium	Voor de aansluiting aan de zuigslang (aan de lopende meter). De terugloopstop verhindert dat het getransporteerde water terugstroomt en verkort daardoor de heraanzuigtijd. Robuuste uitvoering van metaal en kunststof. Geschikt voor 3/4" (19 mm) en 1" (25,4 mm) slangen.
6.997-344.0	Voorfilter (debiet tot 6.000 l/h)	Pompvoorfilter ter bescherming van de pomp tegen grove vuildeeltjes of zand. De filterinzet kan voor de reiniging verwijderd worden. Met G1 (33,3mm) aansluit-schroefdraad.
6.997-359.0	Pompaansluitstuk G1 (33,3mm)	Voor de vacuüm vaste aansluiting van de zuigslang aan de pomp. Geschikt voor 3/4" (19mm) of 1"(25,4mm) slangen. Met draaibare G1 (33,3 mm) aansluit-schroefdraad. Incl. terugslagklep, vlakafdichting en slangklem. Bij gebruik voor tuinpompen de vlakafdichting gebruiken.

6.997-358.0	Aansluitset Basic G1 (33,3mm)	Voor de aansluiting van 1/2" (12,7mm) waterslangen aan pompen met G1 (33,3mm) aansluit-schroefdraad.
6.997-340.0	Aansluitset Premium G1 (33,3mm)	Voor de aansluiting van 3/4" (25,4mm) waterslangen aan pompen met G1 (33,3mm) aansluit-schroefdraad. Voor een hogere doorstroming van water.
6.997-356.0	Vlotterschakelaar	Schakelt de pomp afhankelijk van de waterstand van het waterreservoir automatisch in en uit. Met 10 m speciale aansluitkabel. Instructie: In combinatie met GP 60 / GP 70 alleen geschikt als droogloopbeveiliging, voor het uitschakelen van de pomp bij watergebrek.

Hulp bij storingen

Gevaar

Om risico 's te vermijden, mogen reparaties en het vervangen van onderdelen aan het apparaat alleen worden uitgevoerd door een erkende klantendienst.

Bij alle werkzaamheden aan het apparaat, het apparaat uitschakelen en de netstekker uittrekken.

Storing	Oorzaak	Oplossing
Pomp draait maar pompt niet	Lucht in de pomp	zie hoofdstuk „Voorbereiden“ afb. A en B en hoofdstuk „Werking“ afb. C
	Aanzuigleiding verstopt	Stekker uittrekken en aanzuigleiding reinigen
	Voorfilter verontreinigd	Voorfilter wegnemen en onder stromend water reinigen, eventuele vuilresten in de filteropname uitspoelen door openen van de aflaatopening.

Storing	Oorzaak	Oplossing
Pomp draait niet of valt tijdens de werking plots stil	Stroomtoevoer onderbroken	Zekeringen en elektrische verbindingen controleren
	Extra gebruikte vlotterschakelaar heeft de pomp uitgeschakeld.	Pomp opnieuw starten via de afstandsbediening of de Aan-/Uit-schakelaar, voor zover voldoende water voorhanden is.
	Zekering motorbeveiligingsschakelaar heeft de motor uitgeschakeld wegens oververhitting.	Stekker uittrekken, pomp laten afkoelen, aanzuigbereik reinigen, droogloop verhinderen
Pomp schakelt onverwacht in of uit	Programma geactiveerd via afstandsbediening	Instellingen van de afstandsbediening controleren
	Batterij van de afstandsbediening leeg	Batterij vervangen
	Reikwijdte van de afstandsbediening overschreden of radiosignaal van de afstandsbediening gestoord door signalen van andere apparaten	Afstand tot de pomp verkleinen. Max. afstand tot de pomp 100 m, muren en andere hindernissen kunnen de reikwijdte verlagen.
Vermogen daalt of is te laag	Aanzuigleiding verstopt	Stekker uittrekken en aanzuigleiding reinigen
	Voorfilter verontreinigd	Voorfilter wegnemen en onder stromend water reinigen, eventuele vuilresten in de filteropname uitspoelen door openen van de aflatopening.
	Ondichtheid aan zuigkant	Controle van de volledige zuigzijde op dichtheid.
	Vermogen van de pomp is afhankelijk van de hoogte en de aangesloten periferie	Max. hoogte in acht nemen, zie technische gegevens, indien nodig een andere slangdiameter of slanglengte kiezen

Bij vragen of storingen helpt onze Kärcher-vestiging u graag verder. Adres zie achterzijde.

Technische gegevens

		GP 60	GP 70
Spanning	V	230 - 240	230 - 240
Frequentie	Hz	50	
Vermogen P _{nom} .	W	1300	1600
Max. volume	l/h	4500	5000
Max. aanzuighoogte	m	9	
Max. druk	MPa (bar)	0,55 (5,5)	0,7 (7,0)
Max. hoogte	m	55	70
Max. korrelgrootte van de aan te zuigen vuildeeltjes	mm	1	
Gewicht	kg	11,8	12,3
Max. reikwijdte van de afstandsbediening	m	100	
Zendfrequentie	MHz	868,8	
Batterijtype		CR2032	

Technische veranderingen voorbehouden!

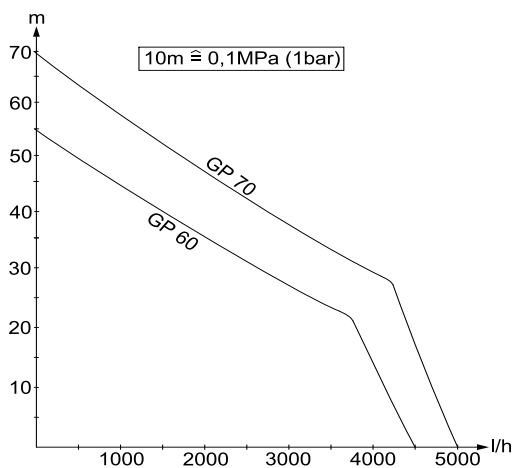

Het mogelijke volume is nog zo groot:



- hoe lager de aanzuig- en oppomphoogten zijn
- hoe groter de diameter van de gebruikte slangen zijn
- hoe korter de gebruikte slangen zijn
- hoe minder drukverlies het aangesloten accessoire veroorzaakt

Índice de contenidos

Indicaciones generales	1
Instrucciones de seguridad	2
Manejo	3
Cuidado y mantenimiento	7
Transporte	8
Almacenamiento	8
Declaración de conformidad CE	8
Accesorios especiales	9
Ayuda en caso de avería	10
Datos técnicos	12

Indicaciones generales

Estimado cliente:

  Antes del primer uso de su aparato, lea este manual original, actúe de acuerdo a sus indicaciones y guárdelo para un uso posterior o para otro propietario posterior.

Uso previsto

Este aparato ha sido diseñado para el uso particular y no para los esfuerzos del uso industrial.

El fabricante no asume responsabilidad alguna por los daños que pudieran derivarse de un uso inadecuado o incorrecto.

El aparato está diseñado principalmente para el uso en la casa y el jardín.

El aparato no puede ampliarse a sistemas automáticos de agua domésticos debido a la función de control remoto.

Líquidos que se permiten extraer:

- Agua industrial
- Agua de fuente
- Agua de manantial
- Agua de lluvia
- agua de piscinas (es imprescindible una dosificación correcta de los aditivos)

Advertencia

No puede transportar sustancias corrosivas, ligeramente inflamables o explosivas (como gasolina, petróleo,

disolvente de nitroglicerina), grasas, aceites, agua salada y agua residual de aseos y agua con barro que tenga una fluidez menor que el agua. La temperatura del líquido que se va a transportar no debe superar los 35°C.

El aparato no es apto para un servicio de bombeo permanente o como instalación estacionaria (p.ej. dispositivo elevador, bomba para fuente).

Protección del medio ambiente



Los materiales de embalaje son reciclables. Po favor, no tire el embalaje a la basura doméstica; en vez de ello, entréguelo en los puntos oficiales de recogida para su reciclaje o recuperación.



Los aparatos viejos contienen materiales valiosos reciclables que deberían ser entregados para su aprovechamiento posterior. Por este motivo, entregue los aparatos usados en los puntos de recogida previstos para su reciclaje.

Eliminar la batería o acumulador de forma ecológica. Las baterías y los acumuladores contienen sustancias que no deben entrar en contacto con el medio ambiente. Por este motivo, entréguelos en los puntos de recogida correspondientes para su reciclaje.

Indicaciones sobre ingredientes (REACH)

Encontrará información actual sobre los ingredientes en:

www.kaercher.com/REACH

Garantía

En todos los países rigen las condiciones de garantía establecidas por nuestra empresa distribuidora. Las averías del aparato serán subsanadas gratuitamente dentro del periodo de garantía, siempre que se deban a defectos de material o de fabricación. En un caso de garantía, le rogamos que se dirija con el comprobante de compra al distribuidor donde adquirió el aparato o al ser-

vicio al cliente autorizado más próximo a su domicilio.

Símbolos del manual de instrucciones

Peligro

Para un peligro inminente que acarrea lesiones de gravedad o la muerte.

Advertencia

Para una situación que puede ser peligrosa, que puede acarrear lesiones de gravedad o la muerte.

Precaución

Para una situación que puede ser peligrosa, que puede acarrear lesiones leves o daños materiales.

Instrucciones de seguridad

Peligro mortal

El incumplimiento de las indicaciones de seguridad puede causar un peligro mortal por una descarga eléctrica.

- Antes de cada puesta en marcha, compruebe si el cable de conexión y el enchufe de red están dañados. Si el cable de conexión estuviera dañado, debe pedir inmediatamente a un electricista especializado del servicio técnico autorizado que lo sustituya.
- Se deben colocar todas las conexiones de clavija eléctricas en una zona a prueba de inundaciones.
- Los cables prolongadores inadecuados pueden ser peligrosos. Para el exterior, utilice sólo cables prolongadores autorizados para exterior, adecuadamente marcados y con una sección de cable suficiente.

El enchufe y el acoplamiento del cable de prolongación utilizado tienen que ser impermeables.

- No utilizar el cable de alimentación para transportar o fijar el aparato.
- No tire del cable para desconectar el aparato de la red, sino de la clavija de enchufe.

- Evitar que el cable quede tirante en las esquinas o quede aplastado.
- Montar el aparato de forma fija y a prueba de inundaciones.
- No operar el aparato continuamente bajo la lluvia o clima húmedo.
- La tensión de la fuente de corriente tiene que coincidir con la indicada en la placa de características.
- Para evitar riesgos, es necesario que las reparaciones y el montaje de piezas de repuesto sean realizados únicamente por el servicio técnico autorizado.
- Si falta la alimentación de agua o el lado de presión está cerrado, el agua de la bomba se calienta y puede provocar lesiones si se sale.

Operar la bomba un máx. de 3 minutos en este estado de funcionamiento.

- La bomba no se debe utilizar como bomba sumergible.
- Si se utiliza la bomba en una piscina, estanque o fuente, se debe mantener una distancia mínima de 2 m y asegurar el aparato para que no se deslice.
- Tener en cuenta los dispositivos protectores eléctricos:

las bombas sólo se pueden usar en piscinas, estanques de jardín y fuentes con un interruptor de corriente de defecto con una corriente de defecto nominal de máx. 30mA. Si hay personas en la piscina o en el estanque, no se puede utilizar la bomba.

Por razones de seguridad, también recomendamos utilizar el aparato siempre con un interruptor de corriente por defecto (máx. 30mA).

La conexión eléctrica del aparato sólo puede ser realizada por un electricista especializado. Respetar las normativas nacionales sobre el tema.

En Austria, para utilizar bombas en piscinas y estanques con una conexión fija que cumpla la ÖVE B/EN 60555 sección 1 a 3, se deben alimentar con un transformador separador certificado

por la ÖVE, pero no se debe sobrepasar la corriente nominal secundaria de 230V.

- Este aparato no es apto para ser operado por personas (incl. niños) con capacidades físicas, sensoriales o intelectuales limitadas, o con falta de experiencia y/o conocimientos, a no ser que sea supervisado por una persona responsable para su seguridad o haya sido instruida para utilizar el aparato. Mantener fuera del alcance de los niños.

Requisitos para la seguridad de posición

Precaución

Antes de realizar cualquier trabajo con el aparato o en el aparato, asegúrese de que está bien posicionado para evitar accidentes o daños.

- La posición segura del aparato se garantiza si se coloca sobre una superficie lisa.

Manejo

Ilustraciones, véase la contraportada 3



Descripción del aparato

- 1 Cable de conexión a red con enchufe
- 2 Conexión G1(33,3mm) tubo de presión
- 3 Tubo de alimentación con filtro previo
- 4 Conexión G1(33,3mm) tubo de absorción
- 5 Orificio de salida
- 6 Interruptor de conexión y desconexión
- 7 mando a distancia

Preparación

⚠ Peligro

Antes de poner la bomba en marcha, es imprescindible respetar las indicaciones de seguridad.

Figura

- ➔ Conectar la tubería de absorción y presión con el accesorio especial de Kärcher G1 (33,3mm).

Nota: Para bombear agua muy sucia, p. ej. de fuentes o estanques, recomendamos el uso de un filtro previo adicional. (Accesorios especiales: 6.997-344.0)

Figura

- ➔ Enroscar la tapa del manguito de relleno y llenar con agua hasta que rebose.
- ➔ Enroscar bien la tapa sobre el manguito de relleno.

Funcionamiento

Precaución

Antes de la utilización debe comprobarse que el aparato esté conectado como se describe en el capítulo "Preparar", ya que los programas grabados pueden iniciarse repentinamente al conectar el cable de red.

- ➔ Enchufar la clavija de red a una toma de corriente.

Figura

- ➔ Sugerencia: para reducir el tiempo de absorción elevar el tubo de presión a aprox. 1m.

Figura

- ➔ Conectar el aparato al interruptor de conexión/desconexión con el mando a distancia (véase: capítulo Mando a distancia: "Encender/apagar la bomba manualmente").

- ➔ esperar hasta que la bomba absorba y transporte uniformemente.

⚠ Advertencia

Si falta la alimentación de agua o el lado de presión está cerrado, el agua de la bomba se calienta y puede provocar lesiones si se sale.

Operar la bomba un máx. de 3 minutos en este estado de funcionamiento.

- ➔ Seleccionar más funciones con el mando a distancia



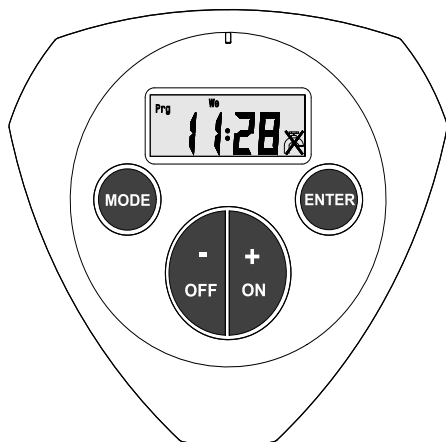

mando a distancia



Este mando permite las siguientes funciones:

- Encender/apagar manualmente
- Encender manualmente y apagar con un temporizador.
- Encender/apagar de forma programada con dos tiempos de encendido/apagado. Se repite regularmente según los días de la semana o los bloques de días configurados.

Símbolos en la pantalla

	Bomba encendida
	Bomba apagada
	Duración de riego
	Programa preconfigurado en funcionamiento / activo
Prg 1	Activar / ajustar programa 1
Prg 2	Activar / ajustar programa 2
Mo Tu We Th Fr	Día de la semana / bloque de días: El riego se ejecuta de lunes a viernes.
Mo Tu We Th Fr Sa Su	Día de la semana / bloque de días: El riego se ejecuta 7 días a la semana.
Fr	Día de la semana / bloque de días: El riego se ejecuta solamente el día seleccionado.
Sa Su	Día de la semana / bloque de días: El riego se ejecuta solamente el fin de semana.

A continuación se describen más detalladamente las funciones del mando a distancia. Los pasos de configuración detallados se encuentran en la página indicada en la tabla.

Ajustes básicos

Nota: El mando a distancia viene desconectado. El mando a distancia se enciende apretando cualquier tecla.

Pantalla tras la primera puesta en marcha o tras un cambio de batería

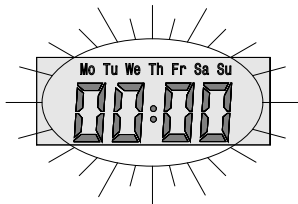

Pantalla estándar

Pantalla en estado inicial (hora ya configurada)

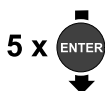

Ajustar la hora

Menú para la configuración de la hora y el día



Capítulo 1
Úl * ã æ1€F



Compensar emisor

Menú para la compensación de la frecuencia entre la bomba y el emisor manual.















Capítulo 2
Úl * ã æ1€G

Nota: El emisor manual viene compensado con la bomba de fábrica, sólo es necesario ajustarlo al cambiar el emisor manual.

- La compensación del emisor solo puede realizarse como máximo 30 segundos después de insertar la bomba. Si fuera necesario desenchufar y volver a enchufar la bomba.
- La distancia con respecto a la bomba durante el proceso de compensación debe ser menor de 5m.
- El proceso de compensación en funcionamiento viene señalado mediante un breve accionamiento de la bomba.
- Si la indicación „PAIr“ deja de parpadear en la pantalla, la compensación habrá concluido.
- Puede comprobarse si la compensación se ha realizado correctamente encendiendo la bomba manualmente mediante las teclas „ON“ / „OFF“ del mando a distancia.

Menú principal

<p>Encender/apagar la bomba manualmente Pantalla en estado inicial</p>		 Capítulo 3 Úi * ã æ1 €€
		
<p>Menú temporizador La bomba se desconecta cuando transcurre el tiempo de marcha configurado (1-59 min).</p>		 Capítulo 4 Úi * ã æ1 €€
		
<p>Activar/desactivar programa 1 La bomba se activará/desactivará según el tiempo configurado previamente en el programa 1.</p>		 Capítulo 5 Úi * ã æ1 €€
		
<p>Activar/desactivar programa 2 La bomba se activará/desactivará según el tiempo configurado previamente en el programa 2.</p>		 Capítulo 5 Úi * ã æ1 €€
		

<p>Configurar programa 1 (Pr 1) Establecer tiempo de conexión, hora de conexión y día de la semana/bloque de días. El programa se activa automáticamente.</p>		<p>Capítulo 6 Úi * ã æ1€4</p>
<p>Configurar programa 2 (Pr 2) Establecer tiempo de conexión, hora de conexión y día de la semana/bloque de días. El programa se activa automáticamente.</p>		<p>Capítulo 6 Úi * ã æ1€4</p>
<p>Volver al estado inicial</p>		

Finalización del funcionamiento

- cuando se transporte agua con aditivos, lavar la bomba con agua limpia después de cada uso.
- Desconexión del aparato
- Saque el enchufe de la toma de corriente.

Cuidado y mantenimiento

⚠ Peligro

Apague el aparato y desenchufe la clavija de red antes de efectuar los trabajos de cuidado y mantenimiento.

Cuidado del aparato

Figura 15

- Comprobar regularmente si el filtro previo tiene suciedades. Si se detectan suciedades visibles, proceder de la siguiente manera:
- Desenroscar la tapa del manguito de relleno.
- Retirar el filtro previo y limpiar con agua.
- Abrir el orificio de salida para enjuagar los restos de suciedad del suelo del alojamiento del filtro.

- Colocar el prefiltro limpio
- Atornillar a mano la tapa en el tubo de alimentación y en el orificio de salida.

Mantenimiento

El aparato no precisa mantenimiento.

Batería

Utilice únicamente baterías de marca del tipo CR2032

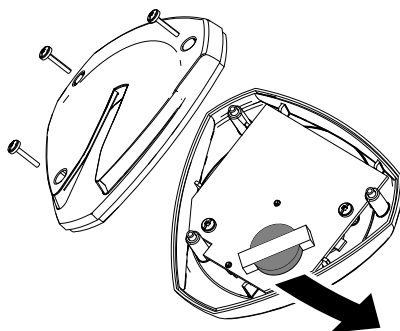

Transporte

Precaución

Para evitar accidentes o lesiones, tener en cuenta el peso del aparato para el transporte (véase Datos técnicos).

Transporte manual

- ➔ Levante el aparato por el asa y de sopórtelo.

Transporte en vehículos

- ➔ Asegurar el aparato para evitar que se deslice o vuelque.

Almacenamiento

Precaución

Para evitar accidentes o lesiones, tener en cuenta el peso del aparato al elegir el lugar de almacenamiento (véase Datos técnicos).

Almacenamiento del aparato

- ➔ Vaciar el agua de la bomba a través del orificio de salida (pos. 5).
- ➔ Coloque el aparato en un lugar a salvo de las heladas.

Declaración de conformidad CE

Por la presente declaramos que la máquina designada a continuación cumple, tanto en lo que respecta a su diseño y tipo constructivo como a la versión puesta a la venta por nosotros, las normas básicas de seguridad y sobre la salud que figuran en las directivas comunitarias correspondientes. La presente declaración perderá su validez en caso de que se realicen modificaciones en la máquina sin nuestro consentimiento explícito.

Producto: Bomba

Modelo: 1.645-xxx

Directivas comunitarias aplicables

2006/42/CE (+2009/127/CE)

2004/108/CE

2000/14/CE

1999/5/CE

Normas armonizadas aplicadas

EN 55014-1: 2006 + A1: 2009

EN 55014-2: 1997 + A2: 2008

EN 60335-1

EN 61000-3-2: 2006 + A2: 2009

EN 61000-3-3: 2008

EN 300220-1 V2.1.1: 2006

EN 300220-2 V2.3.1: 2010

EN 301489-1 V1.8.1:2008

EN 301489-3 V1.4.1: 2002

Especificaciones aplicadas:

EN 60335-2-41

Procedimiento de evaluación de la conformidad aplicado

2000/14/CE: Anexo V

Nivel de potencia acústica dB(A)

GP 60 MC

Medido: 74

Garantizado: 77

GP 70 MC

Medido: 76

Garantizado: 78

Los abajo firmantes actúan con plenos poderes y con la debida autorización de la dirección de la empresa.

H. Jenner

CEO

S. Reiser

Head of Approval

Persona autorizada para la documentación:

S. Reiser

Alfred Kärcher GmbH & Co. KG

Alfred-Kärcher-Str. 28 - 40

71364 Winnenden (Germany)

Tfno.: +49 7195 14-0

Fax: +49 7195 14-2212

Winnenden, 2010/09/01

Accesorios especiales

Las figuras de los accesorios especiales indicados a continuación se pueden ver en la página 4 del manual de instrucciones.

6.997-350.0	Guarnición de absorción, 3,5m	Manguera de aspiración completa, lista para la conexión, al vacío con filtro de absorción y dispositivo de retención de reflujo. También se puede utilizar como prologación de la manguera de absorción. Manguera de 3/4" (19mm) con rosca de conexión de G1 (33,3mm).
6.997-349.0	Guarnición de absorción, 7,0m	
6.997-348.0	Manguera de absorción de 3,5m	Manguera de absorción completa, lista para la conexión, al vacío para conectar directamente a la bomba. Para prolongar la guarnición de absorción o para utilizar con filtros de absorción. Manguera de 3/4" (19mm) con rosca de conexión de G1 (33,3mm).
6.997-347.0	Manguera de aspiración por metrose 3/4" (19mm) 25m	Manguera con refuerzo espiral al vacío para cortar los largos de manguera individualmente. Se puede combonar con piezas de conexión y filtros de absorción o utilizar individualmente.
6.997-346.0	Manguera de aspiración por metrose 1" (25,4mm) 25m	
6.997-345.0	Filtro de absorción Basic 3/4" (19mm)	Para conectar a la manguera de absorción por metros: El dispositivo de retención de reflujo reduce el reflujo del agua transportada y, por lo tanto, el tiempo de reabsorción.
6.997-342.0	Filtro de absorción Basic 1" (25,4mm)	
6.997-341.0	Filtro de absorción Premium	Para conectar a la manguera de absorción por metros: El dispositivo de retención de reflujo reduce el reflujo del agua transportada y, por lo tanto, el tiempo de reabsorción. Modelo de plástico y metal robusto. Para mangueras de 3/4" (19mm) y 1"(25,4mm).
6.997-344.0	Filtro previo (caudal hasta 6.000 l/h)	Filtro previo de bomba para proteger la bomba de partículas de suciedad grandes o arena. El filtro puede retirarse para la limpieza. Con rosca de conexión G1 (33,3mm).

6.997-359.0	Toma de la bomba G1“(33,3mm)	Para conectar al vacío la manguera de absorción a la bomba. Para mangueras de 3/4“ (19mm) o 1“(25,4mm). Con rosca de conexión G1(33,3mm) giratoria. Incluidas válvula de retorno, junta plana y abrazadera. Si se utilizan bombas de jardín, usar la junta plana.
6.997-358.0	Juego de conexión Basic G1 (33,3mm)	Para conectar mangueras de agua de 1/2“ (12,7mm) a bombas con rosca de conexión de G1 (33,3mm).
6.997-340.0	Juego de conexión Premium G1 (33,3mm)	Para conectar mangueras de agua de 3/4“ (25,4mm) a bombas con rosca de conexión de G1 (33,3mm). Para un mayor caudal de agua.
6.997-356.0	interruptor de flotador	Desconecta y conecta la bomba dependiendo del nivel de agua de la reserva de agua automáticamente. Con un cable de conexión especial de 10 m. Nota: En conexión con GP 60 / GP 70 solo como protección anti marcha en seco, adecuado para desconexión de la bomba en caso de falta de agua.

Ayuda en caso de avería

⚠ Peligro

Para evitar riesgos, es necesario que las reparaciones y el montaje de piezas de repuesto sean realizados únicamente por el servicio técnico autorizado.

Antes de efectuar cualquier trabajo en el aparato, hay que desconectarlo de la red eléctrica.

Avería	Causa	Modo de subsanarla
La bomba funciona pero no transporta nada	Aire en la bomba	véase el capítulo "Preparación" apartado A y B y capítulo "Funcionamiento" apartado C
	Tubería de aspiración atascada	Desenchufe la clavija y limpie la tubería de aspiración
	Prefiltro sucio	Retirar el filtro previo y limpiar con agua, y enjuagar los restos de suciedad del alojamiento del filtro, para ello abrir el orificio de salida.

Avería	Causa	Modo de subsanarla
La bomba no funciona o se apaga de repente.	Suministro de corriente interrumpido	Comprobar los fusibles y conexiones eléctricas
	El interruptor de flotador usado adicionalmente ha desconectado la bomba.	Volver a encender la bomba mediante el mando a distancia o el interruptor de conexión y desconexión, siempre que haya suficiente agua disponible.
	El seguro del guardamotor ha apagado el motor por sobrecalentamiento.	Desenchufar, dejar enfriar la bomba, limpiar la zona de aspiración, evitar que funcione en seco
La bomba se desconecta y conecta de forma inesperada	Programa activado con el mando a distancia	Comprobar la configuración del mando a distancia
	Batería del mando a distancia vacía	Cambiar la batería
	Alcance del mando a distancia superado o señal de radio del mando a distancia interferida por la señal de otros aparatos	Reducir la distancia a la bomba. Distancia máx. hasta la bomba 100 m, las paredes y otros obstáculos pueden reducir el alcance.
La potencia de transporte disminuye o es demasiado baja	Tubería de aspiración atascada	Desenchufe la clavija y limpie la tubería de aspiración
	Prefiltro sucio	Retirar el filtro previo y limpiar con agua, y enjuagar los restos de suciedad del alojamiento del filtro, para ello abrir el orificio de salida.
	Fugas en el lateral de absorción	Comprobar si hay fugas en todo el lateral de absorción
	La potencia de transporte de la bomba depende de la altura de transporte y la periferia conectada	Respetar la altura máx. de transporte, véase los datos técnicos, si es necesario elegir otro diámetro o longitud de tubo.

En caso de dudas o alteraciones, la sucursal de Kärcher estará encantada de ayudarle. La dirección figura al dorso.

Datos técnicos

		GP 60	GP 70
Tensión	V	230 - 240	230 - 240
Frecuencia	Hz	50	
Potencia P _{nom}	W	1300	1600
Cantidad máx. de transporte	l/h	4500	5000
Altura de absorción máx.	m	9	
Presión máx.	MPa (bar)	0,55 (5,5)	0,7 (7,0)
Altura de transporte máx.	m	55	70
Tamaño máximo de grano de las partículas de suciedad a transportar	mm	1	
Peso	kg	11,8	12,3
Alcance máximo del mando a distancia	m	100	
Frecuencia de emisión	MHz	868,8	
Tipo de batería		CR2032	

Reservado el derecho a realizar modificaciones técnicas.

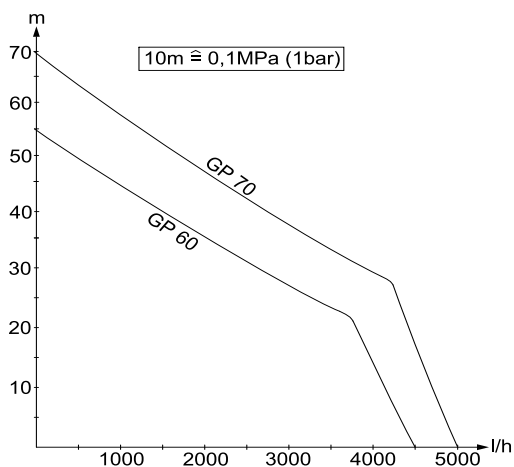

El caudal posible es aún más grande:

- cuanto más bajas sean las alturas de absorción y transporte.
- cuanto mayor sea el diámetro de los tubos utilizados.
- cuanto más cortos sean los tubos utilizados.
- cuanta menos pérdida de presión causen los accesorios conectados

Índice

Instruções gerais	1
Avisos de segurança	2
Manuseamento	3
Conservação, manutenção	7
Transporte	8
Armazenamento	8
Declaração de conformidade CE	8
Acessórios especiais	9
Ajuda em caso de avarias	10
Dados técnicos.	12

Instruções gerais

Estimado cliente,



Leia o manual de manual original antes de utilizar o seu aparelho. Proceda conforme as indicações no manual e guarde o manual para uma consulta posterior ou para terceiros a quem possa vir a vender o aparelho.

Utilização conforme as disposições

Este aparelho foi desenvolvido para o uso privado e não foi concebido para sustentar as necessidades de uma utilização industrial. O fabricante não se responsabiliza por danos provenientes do uso impróprio ou incorrecto deste aparelho.

Este aparelho destina-se principalmente ao uso doméstico e de jardim.

O aparelho não pode ser transformado num aparelho automático de água doméstica, devido à sua função de comando remoto.

Líquidos de transporte permitidos:

- Água não potável
- Água de poço
- Água de fonte
- Água pluvial
- Água de piscina (partindo do princípio de uma dosagem exacta dos aditivos necessários)

Advertência

Não podem ser transportados líquidos corrosivos, facilmente inflamáveis ou explosivos (p. ex. gasolina, petróleo, nítro diluído), massas lubrificantes, óleos, água salgada e efluentes de lavados e água enlameada, que apresenta menor capacidade de fluidez que água. A temperatura do líquido transportado não pode exceder os 35°C.

O aparelho não é adequado para um funcionamento ininterrupto ou para uma instalação estacionária (p. ex. instalação de elevação, bomba de fonte de água).

Protecção do meio-ambiente



Os materiais de embalagem são recicláveis. Não coloque as embalagens no lixo doméstico, envie-as para uma unidade de reciclagem.



Os aparelhos velhos contêm materiais preciosos e recicláveis e deverão ser reutilizados. Por isso,

elimine os aparelhos velhos através de sistemas de recolha de lixo adequados.

Eliminar pilhas ou baterias de forma ambientalmente correcta. Pilhas e baterias acumuladoras contêm materiais que não devem entrar em contacto com o meio-ambiente. Por isso, elimine-as através de sistemas de recolha de lixo adequados.

Avisos sobre os ingredientes (REACH)

Informações actuais sobre os ingredientes podem ser encontradas em:

www.kaercher.com/REACH

Garantia

Em cada país vigem as respectivas condições de garantia estabelecidas pelas nossas Empresas de Comercialização.

Eventuais avarias no aparelho durante o período de garantia serão reparadas, sem encargos para o cliente, desde que se trate dum defeito de material ou de fabricação. Em caso de garantia, dirija-se, munido do documento de compra, ao seu revendedor ou ao Serviço Técnico mais próximo.

Símbolos no Manual de Instruções

Perigo

Para um perigo eminente que pode conduzir a graves ferimentos ou à morte.

Advertência

Para uma possível situação perigosa que pode conduzir a graves ferimentos ou à morte.

Atenção

Para uma possível situação perigosa que pode conduzir a ferimentos leves ou danos materiais.

Avisos de segurança

Perigo de vida

No caso de desrespeito pelos avisos de segurança existe o perigo de vida devido a choque eléctrico!

- Antes de qualquer utilização do aparelho, verifique se o cabo de ligação e a ficha de rede não apresentam quaisquer danos. O cabo de ligação danificado tem que ser imediatamente substituído pelos nossos Serviços Técnicos ou por um electricista autorizado.
- Todas as ligações eléctricas devem ser instaladas em locais seguros contra inundação.
- Os cabos de extensão não apropriados podem ser perigosos. Utilize ao ar livre unicamente cabos de extensão com uma secção transversal suficiente e devidamente homologados e marcados. As fichas e os acoplamentos do cabo de extensão utilizado têm que ser protegidos contra salpicos de água.
- Não utilizar o cabo de ligação à rede para transportar ou fixar o aparelho.
- Para desligar o aparelho da rede, não puxe no cabo eléctrico, mas sim na ficha.
- Não entale o cabo de ligação à rede nem o passe sobre arestas vivas.
- Posicionar o aparelho de modo seguro e protegido contra inundações.

- Não operar o aparelho prolongadamente nem permanentemente num local exposto à chuva ou a condições climáticas húmidas.

- A tensão indicada na placa sinalética deve corresponder à tensão da fonte eléctrica.
- De modo a evitar riscos, as reparações e a montagem de peças sobressalentes só podem ser efectuadas pelo serviço de assistência autorizado.
- No caso de falta de alimentação de água ou se o lado de pressão estiver fechado, a água aquece na bomba e pode provocar ferimentos aquando da sua saída!

Operar a bomba no máx. 3 minutos neste estado operativo.

- A bomba não pode ser utilizada como bomba submersível.
- No caso de utilização da bomba junto a piscinas, lagos de jardim ou fontes, esta deve ser posicionada a uma distância mínima de 2m e protegida contra deslize que possa implicar a queda do aparelho na água.
- Ter atenção aos dispositivos de protecção eléctricos:

As bombas só podem ser operadas junto a piscinas, lagos e fontes de água de jardim com um disjuntor para corrente de defeito, cuja corrente de defeito não seja superior a máx. 30mA. A bomba não pode ser operada com pessoas na piscina ou no lago de jardim.

Por motivos de segurança recomendamos, regra geral, que o aparelho seja operado com um disjuntor para corrente de defeito (máx. 30mA).

A ligação eléctrica do aparelho só pode ser realizada por um técnico electricista. As prescrições nacionais em vigor devem ser respeitadas!

Na Áustria as bombas que são utilizadas em piscinas e em jardins de lago e que estão equipadas com um cabo de ligação fixo devem ser alimentadas, segundo ÖVE B/EN 60555 Parte 1 até 3,

por um transformador testado pela ÖVE, onde a tensão nominal não pode exceder secundariamente 230V.

- Este aparelho não foi concebido para ser utilizado por pessoas (incluindo crianças) com capacidades físicas, sensoriais e psíquicas reduzidas ou por pessoas com falta de experiência ou conhecimentos, excepto se estas forem supervisionadas por uma pessoa responsável pela sua segurança ou receberem as necessárias instruções sobre como utilizar o aparelho. As crianças devem ser supervisionadas, de modo a assegurar que não brinquem com o aparelho.

Pré-requisitos para a segurança da estabilidade do aparelho

Atenção

Antes de iniciar quaisquer trabalhos com ou no aparelho, deve-se assegurar o posicionamento estável do aparelho, de modo a evitar acidentes ou danos.

- A segurança de estabilidade do aparelho é assegurada se este for posicionado sobre uma superfície plana.

Manuseamento

Ver figuras na página desdobrável 3



Descrição da máquina

- 1 Cabo de ligação à rede com ficha
- 2 Ligação G1(33,3mm) tubagem de pressão
- 3 Bocal de enchimento com pré-filtro
- 4 Ligação G1(33,3mm) tubagem de aspiração
- 5 Abertura de sopro
- 6 Interruptor Lig/Desl
- 7 Comando remoto

Preparação

⚠ Perigo

Antes de proceder à colocação em funcionamento é importante ler os avisos de segurança!

Figura **A**

- Ligar a tubagem de pressão e de aspiração com os acessórios especiais Kärcher G1 (33,3mm).

Aviso: Para bombear água com forte sujidade, p. ex. proveniente de poços ou lagos, recomendamos a utilização de um pré-filtro adicional. (Acessório especial: 6.997-344.0)

Figura **B**

- Desaparafusar a tampa no bocal de enchimento e encher com água até verter.
- Enroscar a tampa no bocal de enchimento.

Funcionamento

Atenção

Antes de cada operação deve-se assegurar que o aparelho está conectado e ligado conforme descrito no capítulo "Preparação", visto que os programas memorizados provocam a activação imediata do sistema após a colocação da ficha de rede na tomada.

- Ligue a ficha de rede à tomada de corrente.

Figura **C**

- Conselho: levantar a mangueira de pressão aprox. 1m para reduzir o tempo de aspiração.

Figura **D**

- Ligar/desligar o aparelho através do comando remoto (ver: capítulo "Comando remoto": "Ligar/desligar bomba manualmente").

- esperar até a bomba aspirar e transportar a água continuamente

⚠ Advertência

No caso de falta de alimentação de água ou se o lado de pressão estiver fechado, a água aquece na bomba e pode provocar ferimentos aquando da sua saída!

Operar a bomba no máx. 3 minutos neste estado operativo.

→ Seleccionar as restantes funções através do comando remoto

Comando remoto

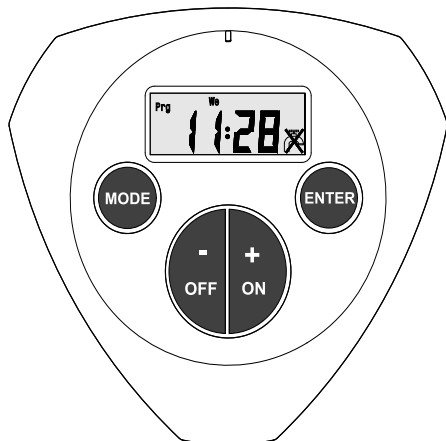

Este comando remoto possibilita as seguintes funções:

- Activação/desactivação manual
- Activação manual e desactivação controlada por um temporizador.
- Activação/desactivação controlada por programa através de dois tempos de activação/desactivação. É efectuada uma repetição regular de acordo com os dias da semana e blocos diários ajustados.

Símbolos no display

	Bomba ligada
	Bomba desligada
	Tempo de irrigação
	Programa predefinido em funcionamento / activo
Prg 1	Activar/ajustar programa 1
Prg 2	Activar/ajustar programa 2
Mo Tu We Th Fr	Dia da semana / bloco diário: Irrigação é efectuada de Segunda a Sexta-feira.
Mo Tu We Th Fr Sa Su	Dia da semana / bloco diário: Irrigação é efectuada 7 dias por semana.
Fr	Dia da semana / bloco diário: Irrigação só é efectuada no dia seleccionado.
Sa Su	Dia da semana / bloco diário: Irrigação só é efectuada no fim-de-semana.

A seguir são descritos detalhadamente as várias funções do comando remoto. Os passos de ajuste detalhados são descritos nas páginas referidas na tabela.

Ajustes base

Aviso: O controlo remoto está desligado, em estado de fornecimento. Premindo uma tecla qualquer, o controlo remoto é activado.

Indicação após a primeira colocação em funcionamento ou após a substituição da bateria

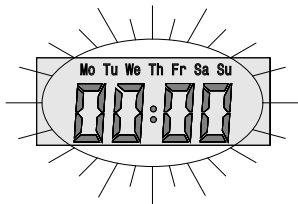

Indicação padrão

Indicação no estado de partida (hora ajustada)

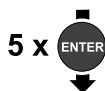

Ajustar hora

Menu para o ajuste da hora e dia da semana



Capítulo 1
Úi * ã æ1€F



Sintonizar emissor

Menu para a sintonização da frequência entre a bomba e o emissor manual.





















Capítulo 2
Úi * ã æ1€F

Aviso: O emissor manual está sintonizado de fábrica com a frequência da bomba e só é necessário um reajuste no caso de substituição do emissor manual.

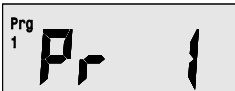
- A sintonização do emissor só pode ser efectuada até máx. 30 seg. após inserção da bomba, eventualmente pode ser necessário desencaixar e voltar a encaixar a bomba.
- A distância em relação à bomba não pode ser superior a 5m durante o processo de sintonização.
- O processo de sintonização em curso é sinalizado através de múltiplos arranques breves da bomba.
- A sintonização está concluída assim que a indicação "PAIr" pisca no display.
- É possível verificar se a sintonização foi bem sucedida através do arranque manual da bomba com as teclas "ON" / "OFF" do controlo remoto.

Menu principal

<p>Ligar/desligar bomba manualmente Indicação no estado de partida</p>		 <p>Capítulo 3 Úl *ã æ1€G</p>
		
<p>Menu do temporizador Bomba desliga após expiração do tempo de funcionamento ajustado (1 - 59 min).</p>		 <p>Capítulo 4 Úl *ã æ1€G</p>
		
<p>Activar/desactivar programa 1 A bomba é previamente activada/desactivada de acordo com o tempo ajustado no programa 1.</p>		 <p>Capítulo 5 Úl *ã æ1€G</p>
		
<p>Activar/desactivar programa 2 A bomba é previamente activada/desactivada de acordo com o tempo ajustado no programa 2.</p>		 <p>Capítulo 5 Úl *ã æ1€G</p>
		

<p>Ajustar o programa 1 (Pr 1) Tempo de activação, ponto de activação e dia da semana / bloco diário. O programa é activado automaticamente.</p>		 <p>Capítulo 6 Úl * ã æ1€4</p>
		
<p>Ajustar o programa 2 (Pr 2) Tempo de activação, ponto de activação e dia da semana / bloco diário. O programa é activado automaticamente.</p>		 <p>Capítulo 6 Úl * ã æ1€4</p>
		
<p>Retroceder para o estado de partida</p>		

Desligar o aparelho

- limpar a bomba com água limpa sempre que esta for utilizada para transportar água com aditivos.
- Desligar o aparelho.
- Puxar a ficha de rede da tomada.

Conservação, manutenção

⚠ Perigo

Antes de efectuar trabalhos de conservação e de manutenção desligar o aparelho e retirar a ficha de rede.

Conservação

Figura 15

- Controlar o pré-filtro regularmente quanto a sujidade. No caso de sujidade visível proceder do seguinte modo:
- Desenroscar a tampa no bocal de enchimento.
- Retirar o pré-filtro e limpar sob água corrente.
- Evacuar os restos de sujidade na base do alojamento do filtro através da abertura de sopro.
- Inserir pré-filtro limpo

- Enroscar manualmente a tampa no bocal de enchimento e na abertura de sopro.

Manutenção

O aparelho está isento de manutenção.

Bateria

Utilize exclusivamente baterias de marca do tipo CR2032

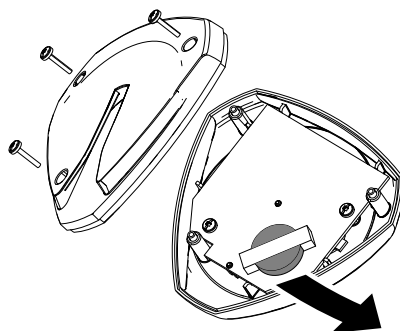

Transporte

Atenção

De modo a evitar acidentes ou ferimentos durante o transporte, deve ter-se atenção ao peso do aparelho (ver dados técnicos).

Transporte manual

- ➔ Levantar o aparelho no manípulo e transportar.

Transporte em veículos

- ➔ Proteger o aparelho contra deslizamentos e tombamentos.

Armazenamento

Atenção

De modo a evitar acidentes ou ferimentos durante a selecção do local de armazenamento, deve ter-se em consideração o peso do aparelho (ver dados técnicos).

Guardar a máquina

- ➔ Evacuar a água na bomba através da abertura de sopro (Pos. 5).
- ➔ Guardar a máquina num local ao abrigo do gelo.

Declaração de conformidade CE

Declaramos que a máquina a seguir designada corresponde às exigências de segurança e de saúde básicas estabelecidas nas Directivas CE por quanto concerne à sua concepção e ao tipo de construção assim como na versão lançada no mercado. Se houver qualquer modificação na máquina sem o nosso consentimento prévio, a presente declaração perderá a validade.

Produto: Bomba
Tipo: 1.645-xxx

Respectivas Directrizes da CE

2006/42/CE (+2009/127/CE)
2004/108/CE
2000/14/CE
1999/5/EG

Normas harmonizadas aplicadas

EN 55014-1: 2006 + A1: 2009
EN 55014-2: 1997 + A2: 2008
EN 60335-1
EN 61000-3-2: 2006 + A2: 2009
EN 61000-3-3: 2008
EN 300220-1 V2.1.1: 2006
EN 300220-2 V2.3.1: 2010
EN 301489-1 V1.8.1:2008
EN 301489-3 V1.4.1: 2002

Especificações aplicadas:

EN 60335-2-41

Processo aplicado de avaliação de conformidade

2000/14/CE: Anexo V

Nível de potência acústica dB(A)

GP 60 MC	
Medido:	74
Garantido:	77
GP 70 MC	
Medido:	76
Garantido:	78

Os abaixo assinados têm procuração para agirem e representarem a gerência.

H. Jenner
CEO

S. Reiser
Head of Approval

Responsável pela documentação:
S. Reiser

Alfred Kärcher GmbH & Co. KG
Alfred-Kärcher-Str. 28 - 40
71364 Winnenden (Germany)
Tel.: +49 7195 14-0
Fax: +49 7195 14-2212

Winnenden, 2010/09/01

Acessórios especiais

As figuras dos acessórios especiais mencionados a seguir são indicadas na página 4 destas instruções.

6.997-350.0	Guarnição de aspiração, 3,5m	Mangueira de aspiração completa, resistente a vácuo com filtro de aspiração e válvula anti-retorno. Também utilizável como extensão da mangueira de aspiração. Mangueira 3/4" (19mm) com rosca de ligação G1 (33,3mm).
6.997-349.0	Guarnição de aspiração, 7,0m	
6.997-348.0	Mangueira de aspiração 3,5m	Mangueira de aspiração completa, resistente a vácuo para ligação directa à bomba. Para a extensão da guarnição de aspiração ou para utilização com filtros de aspiração. Mangueira 3/4" (19mm) com rosca de ligação G1 (33,3mm).
6.997-347.0	Mangueira de aspiração a metro 3/4" (19mm) 25m	Mangueira em espiral resistente ao vácuo para recortar comprimentos individuais de mangueiras. Combinada com peças de conexão e filtro de aspiração aplicável como guarnição de aspiração individual.
6.997-346.0	Mangueira de aspiração a metro 1" (25,4mm) 25m	
6.997-345.0	Filtro de aspiração Basic 3/4" (19mm)	Para ligação à mangueira de aspiração vendida ao metro. A válvula anti-retorno impede o refluxo da água transportada e reduz o tempo de reaspiração.
6.997-342.0	Filtro de aspiração Basic 1" (25,4mm)	
6.997-341.0	Filtro de aspiração Premium	Para ligação à mangueira de aspiração vendida ao metro. A válvula anti-retorno impede o refluxo da água transportada e reduz o tempo de reaspiração. Versão robusta em material de plástico/metálico. Adequada para mangueiras 3/4" (19mm) e 1"(25,4mm).
6.997-344.0	Pré-filtro (débito até 6.000 l/h)	Pré-filtro de bomba para protecção da bomba contra partículas de sujidade de grande dimensão ou areia. O elemento filtrante pode ser retirado para a limpeza. Com rosca de ligação G1 (33,3mm).
6.997-359.0	Peça de ligação da mangueira G1 (33,3mm)	Para a ligação resistente a vácuo da mangueira de aspiração à bomba. Adequada para mangueiras 3/4" (19mm) ou 1"(25,4mm). Com rosca de ligação G1(33,3mm) rotativa. Incluindo válvula de retenção, vedante plano e braçadeira de mangueira. Utilizar o vedante plano sempre que utilizar bombas de jardim.

6.997-358.0	Conjunto de ligação Basic G1 (33,3mm)	Para a ligação de mangueiras de água de 1/2" (12,7mm) a bombas com uma rosca de ligação G1 (33,3mm).
6.997-340.0	Conjunto de ligação Premium G1 (33,3mm)	Para a ligação de mangueiras de água de 3/4" (25,4mm) a bombas com uma rosca de ligação G1 (33,3mm). Para elevado débito de água.
6.997-356.0	Interruptor do flutuador	Liga e desliga a bomba automaticamente consoante o nível de água no reservatório. Cabo especial de ligação de 10 m. Aviso: Só é adequado como protecção contra o funcionamento a seco em combinação com GP 60 / GP 70 para a desactivação da bomba em caso de falta de água.

Ajuda em caso de avarias

Perigo

De modo a evitar riscos, as reparações e a montagem de peças sobressalentes só podem ser efectuadas pelo serviço de assistência autorizado.

Desligar o aparelho e retirar a ficha de rede antes de efectuar quaisquer trabalhos no aparelho.

Avaria	Causa	Eliminação da avaria
A bomba trabalha mas não transporta o líquido	Ar na bomba	ver capítulo "Preparação" fig. A e B e capítulo "Operação" fig. C
	Tubagem de aspiração entupida	Puxar a ficha de rede e limpar a tubagem de aspiração
	Pré-filtro com sujidade	Retirar o pré-filtro, limpar sob água corrente e lavar eventuais restos de sujidade no alojamento do filtro através da abertura de sopro.

Avaria	Causa	Eliminação da avaria
A bomba não entra em funcionamento ou pára inadvertidamente	Interrupção da alimentação eléctrica	Controlar os fusíveis e as ligações eléctricas
	Interruptor flutuador adicional desligou a bomba.	Ligar novamente a bomba com o controlo remoto ou o botão "Ligar/Desligar", desde que disponha de água suficiente.
	O disjuntor do motor desligou o motor devido ao sobreaquecimento.	Puxar a ficha de rede, deixar a bomba arrefecer, limpar a zona de aspiração, evitar o funcionamento a seco
Bomba liga ou desliga inadvertidamente	Programa activado por comando remoto	Controlar os ajustes do comando remoto
	Bateria do comando remoto está vazia	Substituir bateria
	Comando remoto fora do raio de alcance ou o sinal de rádio do comando remoto sofreu interferências de outros sinais de rádio provenientes de outros aparelhos	Reduzir a distância em relação à bomba. A distância máxima para a bomba é de 100m; paredes e outros obstáculos podem reduzir o alcance da mesma.
Redução da potência de transporte (alimentação), ou demasiado baixa	Tubagem de aspiração entupida	Puxar a ficha de rede e limpar a tubagem de aspiração
	Pré-filtro com sujidade	Retirar o pré-filtro, limpar sob água corrente e lavar eventuais restos de sujidade no alojamento do filtro através da abertura de sopro.
	Fuga no lado de aspiração	Controlar todo o lado de aspiração quanto a fugas.
	A potência de transporte da bomba depende da altura de transporte e da periferia conectada	Ter atenção à altura máxima de débito (ver dados técnicos), e utilizar eventualmente um tubo com outro diâmetro e comprimento.

Em caso de dúvidas ou avarias, a nossa filial Kärcher local está à sua disposição. Endereços no verso.

Dados técnicos

		GP 60	GP 70
Tensão	V	230 - 240	230 - 240
Frequência	Hz	50	
Potência P _{nom}	W	1300	1600
Quantidade máxima de transporte	l/h	4500	5000
Máx. altura de aspiração	m	9	
Pressão máx.	MPa (bar)	0,55 (5,5)	0,7 (7,0)
Máx. altura de transporte	m	55	70
Máx. dimensão granular das partículas de sujidade transportáveis	mm	1	
Peso	kg	11,8	12,3
Alcance máximo do comando remoto	m	100	
Frequência de emissão	MHz	868,8	
Tipo de bateria		CR2032	

Reservados os direitos a alterações técnicas!

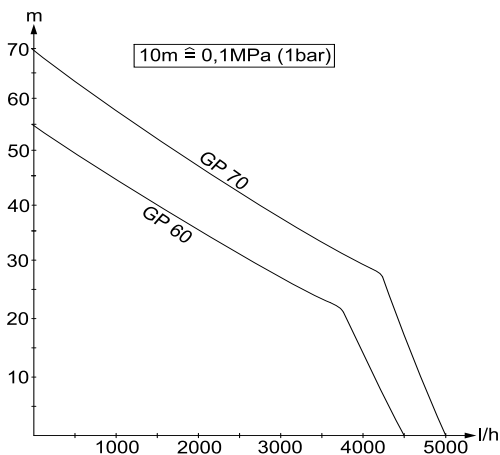

O possível volume de débito é maior:

- Quanto menor for a altura de aspiração e de débito
- Quanto maior for o diâmetro das magueiras utilizadas
- Quanto mais curtas forem as mangueiras utilizadas
- Quanto menor perda de pressão for provocada pelos acessórios conectados

Πίνακας περιεχομένων

Γενικές υποδείξεις	1
Υποδείξεις ασφαλείας	2
Χειρισμός	3
Φροντίδα, Συντήρηση.	8
Μεταφορά.	9
Αποθήκευση.	9
Δήλωση Συμμόρφωσης των Ε.Κ.	9
Πρόσθετα εξαρτήματα	11
Αντιμετώπιση βλαβών	12
Τεχνικά χαρακτηριστικά	15

Γενικές υποδείξεις

Αγαπητέ πελάτη,



Πριν χρησιμοποιήσετε τη συσκευή σας για πρώτη φορά, διαβάστε αυτές τις πρωτότυπες οδηγίες χρήσης, ενεργήστε σύμφωνα με αυτές και κρατήστε τις για μελλοντική χρήση ή για τον επόμενο ιδιοκτήτη.

Αρμόζουσα χρήση

Η παρούσα συσκευή σχεδιάστηκε ειδικά για ιδιωτική χρήση και δεν είναι σε θέση να ανταποκριθεί στις καταπονήσεις που συνεπάγεται μία ενδεχόμενη επαγγελματική της χρήση.

Ο κατασκευαστής δεν ευθύνεται για ενδεχόμενες ζημιές, που οφείλονται σε μη ενδεδειγμένη χρήση ή σε λάθος χειρισμό.

Το μηχάνημα προορίζεται για χρήση κυρίως στο σπίτι και στον κήπο.

Λόγω της λειτουργίας τηλεχειρισμού, το μηχάνημα δεν δύναται να επεκταθεί, ώστε να λειτουργήσει ως αυτόματο μηχάνημα οικιακών υδάτων.

Επιτρεπόμενα υγρά άντλησης:

- Νερό χρήσης
- Νερό πηγαδιού
- Νερό πηγής
- Βρόχινο νερό
- Νερό πισίνας (προϋποτίθεται η ανάμιξη με πρόσθετα σύμφωνα με τους κανονισμούς)

⚠ Προειδοποίηση

Δεν επιτρέπεται η άντληση διαβρωτικών, πολύ εύφλεκτων ή εκρηκτικών υλικών (π.χ. βενζίνη, πετρέλαιο, νιτρικά διαλύματα), λιπών, ελαίων, άρμης, λυμάτων τουαλέτας και λασπωδών υδάτων, με πολύ περιορισμένη ρευστότητα. Η θερμοκρασία του αντλούμενου υγρού δεν πρέπει να υπερβαίνει τους 35°C. Η συσκευή δεν ενδείκνυται για συνεχή αντλητική λειτουργία ή ως μόνιμη εγκατάσταση (π.χ. μονάδα ανύψωσης, αντλία σιντριβανιού).

Προστασία περιβάλλοντος



Τα υλικά συσκευασίας είναι ανακυκλώσιμα. Μην πετάτε τη συσκευασία στα οικιακά απορρίμματα, αλλά παραδώστε την προς ανακύκλωση.



Οι παλιές συσκευές περιέχουν ανακυκλώσιμα υλικά, τα οποία θα πρέπει να παραδίδονται προς επαναχρησιμοποίηση. Για το λόγο αυτό αποσύρετε τις παλιές συσκευές με κατάλληλες διαδικασίες συγκέντρωσης αποβλήτων.

Η απόσυρση μπαταριών ή συσσωρευτών πρέπει να γίνεται με οικολογικό τρόπο. Οι μπαταρίες και οι συσσωρευτές περιέχουν υλικά, τα οποία δεν επιτρέπεται να καταλήξουν στο περιβάλλον. Για το λόγο αυτό, παρακαλούμε να αποσύρετε τα υλικά αυτά στα κατάλληλα συστήματα συλλογής.

Υποδείξεις για τα συστατικά (REACH)

Ενημερωμένες πληροφορίες για τα συστατικά μπορείτε να βρείτε στη διεύθυνση:

www.kaercher.com/REACH

Εγγύηση

Σε κάθε χώρα ισχύουν οι όροι εγγύησης που εκδόθηκαν από την αρμόδια εταιρία μας προώθησης πωλήσεων. Αναλαμβάνουμε τη δωρεάν αποκατάσταση οποιασδήποτε βλάβης στη συσκευή σας, εφόσον οφείλεται σε αστοχία υλικού ή κατασκευαστικό σφάλμα, εντός της προθεσμίας που ορίζεται στην εγγύηση. Σε περίπτωση που επιθυμείτε να κάνετε χρήση της εγγύησης,

παρακαλούμε απευθυνθείτε με την απόδειξη αγοράς στο κατάστημα από το οποίο προμηθευτήκατε τη συσκευή ή στην πλησιέστερη εξουσιοδοτημένη υπηρεσία τεχνικής εξυπηρέτησης πελατών μας.

Σύμβολα στο εγχειρίδιο οδηγιών

⚠ Κίνδυνος

Για άμεσα επαπειλούμενο κίνδυνο, ο οποίος μπορεί να οδηγήσει σε σοβαρό τραυματισμό ή θάνατο.

⚠ Προειδοποίηση

Για ενδεχόμενη επικίνδυνη κατάσταση, η οποία μπορεί να οδηγήσει σε σοβαρό τραυματισμό ή θάνατο.

Προσοχή

Για ενδεχόμενη επικίνδυνη κατάσταση, η οποία μπορεί να οδηγήσει σε ελαφρό τραυματισμό ή υλικές βλάβες.

Υποδείξεις ασφαλείας

⚠ Κίνδυνος - θάνατος

Σε περίπτωση μη τήρησης των οδηγιών ασφαλείας, υφίσταται θανάσιμος κίνδυνος ηλεκτροπληξίας!

- Πριν από κάθε λειτουργία της συσκευής ελέγχετε το καλώδιο ρεύματος και το φως για τυχόν ζημιές. Αναθέτετε αμέσως σε εξουσιοδοτημένη υπηρεσία τεχνικής εξυπηρέτησης πελατών/εξειδικευμένο ηλεκτρολόγο την αλλαγή του χαλασμένου καλωδίου σύνδεσης στο δίκτυο.
- Όλες οι ηλεκτρικές συνδέσεις πρέπει να τοποθετούνται σε σημεία, όπου δεν υφίσταται κίνδυνος πλημμύρας.
- Τα ακατάλληλα καλώδια πρόετασης μπορεί να είναι επικίνδυνα. Σε υπαίθριους χώρους, χρησιμοποιείτε μόνο τα εγκεκριμένα και αντιστοίχως επισημασμένα καλώδια πρόετασης με επαρκή διατομή.
Το φως και η σύνδεση του καλωδίου πρόετασης που χρησιμοποιείτε πρέπει να είναι στεγανοποιημένα.

- Μην χρησιμοποιείτε το καλώδιο τροφοδοσίας για τη μεταφορά ή τη στερέωση της συσκευής. □
- Για να αποσυνδέσετε τη συσκευή από το δίκτυο παροχής ρεύματος, τραβήξτε τον ρευματολήπτη από την πρίζα και όχι το καλώδιο σύνδεσης.
- Μην τραβάτε το καλώδιο τροφοδοσίας πάνω από κοφτερές ακμές και μην το συνθλίβετε.
- Τοποθετήστε το μηχάνημα σε σταθερή θέση και προστατέψτε το από την εισροή νερού.
- Μην χρησιμοποιείτε συστηματικά τη συσκευή υπό βροχή ή σε συνθήκες υγρασίας.
- Η αναγραφόμενη τάση στην πινακίδα τύπου πρέπει να είναι ίδια με την τάση της πηγής ρεύματος.
- Για την αποφυγή ενδεχόμενων κινδύνων, οι επιδιορθώσεις και η τοποθέτηση ανταλλακτικών θα πρέπει να εκτελούνται μόνον από την εξουσιοδοτημένη υπηρεσία εξυπηρέτησης πελατών.
- Σε περίπτωση απουσίας προσαγόμενου ύδατος ή κλειστής πλευράς πίεσης, το νερό ζεσταίνεται στην αντλία και μπορεί να προκαλέσει τραυματισμό κατά την έξοδό του!
Ενεργοποιήστε την αντλία σε αυτή την κατάσταση λειτουργίας για έως 3 λεπτά.
- Η αντλία δεν πρέπει να χρησιμοποιείται ως βυθιζόμενη αντλία.
- Κατά τη χρήση της αντλίας σε πισίνες, λίμνες κήπου ή σιντριβάνια, διατηρείτε απόσταση 2m και ασφαλίστε το μηχάνημα για να αποτρέψετε την πτώση του στο νερό.
- Λάβετε υπόψη τα ηλεκτρολογικά συστήματα προστασίας:
Οι αντλίες σε πισίνες, λίμνες κήπου και σιντριβάνια πρέπει να λειτουργούν μόνον με προστατευτικό διακόπτη ρεύματος διαφυγής με ονομαστικό ρεύμα διαφυγής έως 30mA. Η αντλία δεν πρέπει να λειτουργεί, εάν στην πισίνα ή τη λίμνη κήπου υπάρχουν άτομα.

Για λόγους ασφαλείας συνιστούμε τη λειτουργία της συσκευής κατά κανόνα μέσω ενός προστατευτικού διακόπτη ρεύματος διαρροής (έως 30mA). Η ηλεκτρική σύνδεση πρέπει να εκτελεστεί μόνον από έναν εξειδικευμένο ηλεκτρολόγο. Πρέπει να τηρείτε οπωσδήποτε τους εθνικούς κανονισμούς!

Στην Αυστρία οι αντλίες που προορίζονται για χρήση σε πισίνες και λίμνες κήπου, οι οποίες διαθέτουν σταθερές ηλεκτρολογικές συνδέσεις, πρέπει να τροποδοτούνται μέσω μετατροπέα διαχωρισμού με έγκριση ÖVE σύμφωνα με τον κανονισμό ÖVE B/EN 60555 Μέρος 1 έως 3, με ονομαστική ισχύ η οποία δευτερογενώς δεν πρέπει να υπερβαίνει τα 230V.

- Η συσκευή αυτή δεν πρέπει να χρησιμοποιείται από άτομα (συμπεριλαμβανομένων των παιδιών) με σωματικές, διανοητικές και αισθητήριες ανεπάρκειες ή άτομα που δεν έχουν την κατάλληλη εμπειρία ή γνώση, εκτός εάν επιτηρούνται από κατάλληλο για την ασφάλειά τους άτομο ή έλαβαν προηγούμενες οδηγίες για την κατάλληλη χρήση της συσκευής.
- Τα παιδιά πρέπει να επιτηρούνται για να διασφαλιστεί ότι δεν θα παίζουν με τη συσκευή.

Προϋποθέσεις ευστάθειας

Προσοχή

Πριν από κάθε ενέργεια με ή στη συσκευή, φροντίστε για την ευστάθεια της συσκευής, ώστε να αποφύγετε ατυχήματα ή βλάβες.

- Η ευστάθεια της συσκευής είναι βέβαιη, όταν την αποθέτετε σε επίπεδη επιφάνεια.

Χειρισμός

Εικόνες, βλ. αναδιπλούμενη σελίδα 3



Περιγραφή της συσκευής

- 1 Καλώδιο σύνδεσης δικτύου με φως

- 2 Σύνδεση αγωγού πίεσης G1(33,3mm)
- 3 Στόμιο πλήρωσης με προφίλτρο
- 4 Σύνδεση αγωγού αναρρόφησης G1(33,3mm)
- 5 Άνοιγμα εκροής
- 6 Διακόπτης ενεργοποίησης/απενεργοποίησης (On/Off)
- 7 Τηλεχειριστήριο

Προετοιμασία

⚠ Κίνδυνος

Πριν την ενεργοποίηση της αντλίας, να εφαρμόζετε οπωσδήποτε τις υποδείξεις ασφαλείας!

Εικόνα **A**

- ➔ Συνδέστε τους αγωγούς αναρρόφησης και πίεσης με το ειδικό εξάρτημα της Kärcher G1 (33,3mm).

Σημείωση: Για την άντληση πολύ βρώμικου νερού, π.χ. από πηγάδια ή λίμνες, συνιστούμε τη χρήση ενός πρόσθετου προφίλτρου. (Ειδικό εξάρτημα: 6.997-344.0)

Εικόνα **B**

- ➔ Ξεβιδώστε το καπάκι του στομίου πλήρωσης και γεμίστε με νερό, ώσπου να υπερχειλίσει.
- ➔ Βιδώστε σφικτά το καπάκι στο στόμιο πλήρωσης.

Λειτουργία

Προσοχή

Πριν από τη λειτουργία, βεβαιωθείτε ότι το μηχάνημα είναι συνδεδεμένο σύμφωνα με το κεφάλαιο "Προετοιμασία", καθώς τα αποθηκευμένα προγράμματα δύνανται να προκαλέσουν άμεση εκκίνηση με την τοποθέτηση του φως.

- ➔ Εισάγετε τον ρευματολήπτη στην πρίζα.

Εικόνα **C**

- ➔ Συμβουλή: για συντόμευση του χρόνου αναρρόφησης, ανασηκώστε τον ελαστικό σωλήνα πίεσης περίπου στο 1 μέτρο.

Εικόνα **D**

→ Ενεργοποιήστε το μηχάνημα από το διακόπτη On/Off ή από το τηλεχειριστήριο (βλέπε: Κεφάλαιο Τηλεχειριστήριο: „Μη αυτόματη ενεργοποίηση/απενεργοποίηση της αντλίας“).

→ περιμένετε έως ότου η αντλία να αναρροφά και να αντλεί ομοιόμορφα

⚠ Προειδοποίηση

Σε περίπτωση απουσίας προσαγόμενου ύδατος ή κλειστής πλευράς πίεσης, το νερό ζεσταίνεται στην αντλία και μπορεί να προκαλέσει τραυματισμό κατά την έξοδό του!

Ενεργοποιήστε την αντλία σε αυτή την κατάσταση λειτουργίας για έως 3 λεπτά.

→ Επιλέξτε περαιτέρω λειτουργίες μέσω του τηλεχειριστηρίου



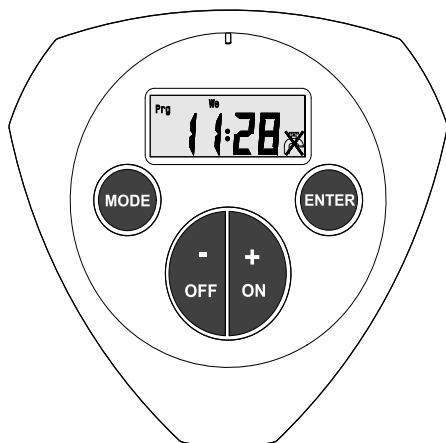

Τηλεχειριστήριο



Το τηλεχειριστήριο ρυθμίζει τις ακόλουθες λειτουργίες:

- μη αυτόματη ενεργοποίηση / απενεργοποίηση
- μη αυτόματη ενεργοποίηση και απενεργοποίηση μέσω χρονοδιακόπτη.
- ενεργοποίηση / απενεργοποίηση μέσω προγράμματος με δύο χρόνους ενεργοποίησης / απενεργοποίησης. Εκτελείται τακτική επανάληψη σύμφωνα με τις ημέρες της εβδομάδας ή με τα μπλοκ ημερών που έχουν ρυθμιστεί.

Σύμβολα στην οθόνη

	Ανοικτή αντλία
	Κλειστή αντλία
	Διάρκεια άρδευσης
	το προεπιλεγμένο πρόγραμμα είναι σε εξέλιξη / είναι ενεργό
Prg 1	Ενεργοποίηση / ρύθμιση προγράμματος 1
Prg 2	Ενεργοποίηση / ρύθμιση προγράμματος 2
Mo Tu We Th Fr	Ημέρα εβδομάδας / μπλοκ ημερών: Η άρδευση πραγματοποιείται από τη Δευτέρα έως την Παρασκευή.
Mo Tu We Th Fr Sa Su	Ημέρα εβδομάδας / μπλοκ ημερών: Η άρδευση πραγματοποιείται 7 ημέρες την εβδομάδα.
Fr	Ημέρα εβδομάδας / μπλοκ ημερών: Η άρδευση πραγματοποιείται μόνον την επιλεγμένη ημέρα.
Sa Su	Ημέρα εβδομάδας / μπλοκ ημερών: Η άρδευση πραγματοποιείται μόνον το Σαββατοκύριακο.

Ακολούθως περιγράφονται οι επιμέρους λειτουργίες του τηλεχειριστηρίου. Τα λεπτομερή βήματα ρύθμισης αναλύονται στις σελίδες που περιλαμβάνονται στον πίνακα.

Βασικές ρυθμίσεις

Σημείωση: Το τηλεχειριστήριο είναι απενεργοποιημένο κατά την παράδοση. Το τηλεχειριστήριο ενεργοποιείται με πίεση οποιουδήποτε πλήκτρου.

Ένδειξη κατά την πρώτη ενεργοποίηση ή μετά την αλλαγή μπαταρίας

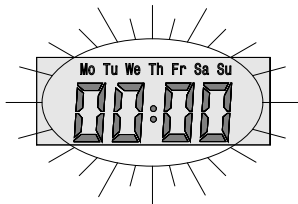

Κανονική ένδειξη

Ένδειξη στην αρχική κατάσταση (ήδη ρυθμισμένη ώρα)

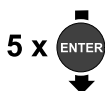

Ρύθμιση ώρας

Μενού ρύθμισης ώρας και ημέρας εβδομάδας



Κεφάλαιο 1
1€



Συντονισμός πομπού

Μενού συντονισμού της συχνότητας μεταξύ της αντλίας και του πομπού χειρός.









Κεφάλαιο 2
1€

Σημείωση: Ο πομπός χειρός είναι εξ εργοστασίου συντονισμένος με την αντλία. Ρύθμιση απαιτείται μόνον μετά από αντικατάσταση του πομπού χειρός.

- Ο συντονισμός του πομπού μπορεί να εκτελεστεί έως 30 δευτερόλεπτα μετά τη σύνδεση της αντλίας στο ηλεκτρικό δίκτυο. Εάν χρειαστεί, αποσυνδέστε και επανασυνδέστε την αντλία με το δίκτυο.
- Κατά τη διαδικασία συντονισμού, η απόσταση από την αντλία δεν πρέπει να υπερβαίνει τα 5m.
- Η εξελισσόμενη διαδικασία συντονισμού υποδηλώνεται με επανειλημμένη, σύντομη ενεργοποίηση της αντλίας.
- Ο συντονισμός ολοκληρώνεται, όταν στην οθόνη σταματήσει να αναβοσβήνει η ένδειξη „PAI“.
- Ο επιτυχής συντονισμός μπορεί να επιβεβαιωθεί με χειροκίνητη εκκίνηση της αντλίας μέσω των πλήκτρων „ON“ / „OFF“ του τηλεχειριστηρίου.

Κύριο μενού

<p>„Μη αυτόματη ενεργοποίηση/απενεργοποίηση της αντλίας Ένδειξη στην αρχική κατάσταση</p>		<p>Κεφάλαιο 3 1€</p>
<p>Μενού χρονοδιακόπτη Η αντλία απενεργοποιείται μετά την πάροδο του επιλεγμένου χρόνου λειτουργίας της (1 - 59 min).</p>		<p>Κεφάλαιο 4 1€</p>
<p>Ενεργοποίηση / απενεργοποίηση προγράμματος 1 Η αντλία ενεργοποιείται / απενεργοποιείται σύμφωνα με το χρόνο που έχει ήδη επιλεγεί για το πρόγραμμα 1.</p>		<p>Κεφάλαιο 5 1€</p>
<p>Ενεργοποίηση / απενεργοποίηση προγράμματος 2 Η αντλία ενεργοποιείται / απενεργοποιείται σύμφωνα με το χρόνο που έχει ήδη επιλεγεί για το πρόγραμμα 2.</p>		<p>Κεφάλαιο 5 1€</p>

		
<p>Ρύθμιση του προγράμματος 1 (Pr 1) Καθορίστε τη διάρκεια ενεργοποίησης, το χρόνο ενεργοποίησης και την ημέρα της εβδομάδας / μπλοκ ημερών. Το πρόγραμμα ενεργοποιείται αυτόματα.</p>		 Κεφάλαιο 6 1€4
		
<p>Ρύθμιση του προγράμματος 2 (Pr 2) Καθορίστε τη διάρκεια ενεργοποίησης, το χρόνο ενεργοποίησης και την ημέρα της εβδομάδας / μπλοκ ημερών. Το πρόγραμμα ενεργοποιείται αυτόματα.</p>		 Κεφάλαιο 6 1€4
		
επιστροφή στην αρχική κατάσταση		

Τερματισμός λειτουργίας

- κατά την άντληση νερού με πρόσθετες ουσίες, ξεπλύνετε την αντλία με καθαρό νερό έπειτα από κάθε χρήση.
- Απενεργοποιήστε τη συσκευή.
- Βγάλτε το φιν από την πρίζα.

Φροντίδα, Συντήρηση

Κίνδυνος

Πριν από την εκτέλεση εργασιών περιποίησης και συντήρησης απενεργοποιήστε το μηχάνημα και αποσυνδέστε το ρευματολήπτη από την πρίζα.

Φροντίδα

Εικόνα 

- Ελέγχετε τακτικά το προφίλτρο για ρύπους. Σε περίπτωση ορατών ρύπων, ενεργήστε ως ακολούθως:
- Ξεβιδώστε το κάλυμμα του στομίου πλήρωσης.

- Αφαιρέστε το προφίλτρο και καθαρίστε το με τρεχούμενο νερό.
- Ξεπλύνετε τα υπολείμματα των ρύπων από τον πυθμένα της υποδοχής φίλτρου ανοίγοντας την σπή απορροής.
- Τοποθέτηση του καθαρισμένου προφίλτρου
- Βιδώστε σφικτά το κάλυμμα στο στόμιο πλήρωσης και το άνοιγμα απορροής.

Συντήρηση

Η συσκευή δεν χρειάζεται συντήρηση.

Μπαταρία

Χρησιμοποιείτε αποκλειστικά επώνυμες μπαταρίες τύπου CR2032

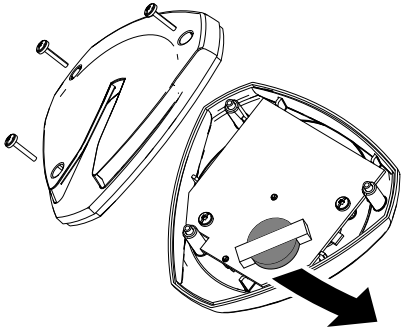

Μεταφορά

Προσοχή

Για να αποφύγετε ατυχήματα ή τραυματισμού, λάβετε υπόψη κατά τη μεταφορά το βάρος της συσκευής (βλ. τεχνικά χαρακτηριστικά).

Μεταφορά με το χέρι

→ Σηκώστε και μεταφέρετε τη συσκευή από τη λαβή μεταφοράς.

Μεταφορά σε οχήματα

→ Ασφαλίστε τη συσκευή έναντι της ολίσθησης και της ανατροπής.

Αποθήκευση

Προσοχή

Για να αποφύγετε ατυχήματα ή τραυματισμούς, λάβετε υπόψη κατά την επιλογή του χώρου αποθήκευσης το βάρος της συσκευής (βλ. τεχνικά χαρακτηριστικά).

Φύλαξη της συσκευής

- Αδειάστε το νερό από την αντλία μέσω του ανοίγματος απορροής (θέση 5).
- Αποθηκεύετε τη συσκευή σε χώρο στον οποίο δεν επικρατεί παγετός.

Δήλωση Συμμόρφωσης των Ε.Κ.

Δια της παρούσης δηλώνουμε ότι το μηχάνημα που χαρακτηρίζεται παρακάτω, με βάση τη σχεδίαση και την κατασκευή του, υπό τη μορφή που διατίθεται στην αγορά, πληροί στις σχετικές βασικές απαιτήσεις ασφαλείας και υγιεινής των οδηγιών της ΕΚ.

Η παρούσα δήλωση παύει να ισχύει σε περίπτωση τροποποιήσεων του μηχανήματος χωρίς προηγούμενη συνεννόηση μαζί μας.

Προϊόν: Αντλία
Τύπος: 1.645-xxx
Σχετικές οδηγίες των Ε.Κ.
2006/42/ΕΚ (+2009/127/ΕΚ)
2004/108/ΕΚ
2000/14/ΕΚ
1999/5/ΕΚ

Εφαρμοσθέντα εναρμονισμένα πρότυπα

EN 55014-1: 2006 + A1: 2009
EN 55014-2: 1997 + A2: 2008
EN 60335-1
EN 61000-3-2: 2006 + A2: 2009
EN 61000-3-3: 2008
EN 300220-1 V2.1.1: 2006
EN 300220-2 V2.3.1: 2010
EN 301489-1 V1.8.1:2008
EN 301489-3 V1.4.1: 2002

Εφαρμοστές προδιαγραφές:
EN 60335-2-41

Εφαρμοσθείσα διαδικασία συμμόρφωσης

2000/14/ΕΚ: Παράρτημα V
στάθμη ηχητικής πίεσης dB(A)
GP 60 MC
Μετρημένη: 74
Εγγυημένη: 77
GP 70 MC
Μετρημένη: 76
Εγγυημένη: 78

Οι υπογράφοντες ενεργούν κατ' εντολή του και με εξουσιοδότηση της διεύθυνσης της επιχείρησης.

H. Jenner
CEO

S. Reiser
Head of Approval

Υπεύθυνος τεκμηρίωσης:
S. Reiser

Alfred Kärcher GmbH & Co. KG
Alfred-Kärcher-Str. 28 - 40
71364 Winnenden (Germany)
Τηλ.: +49 7195 14-0
Φαξ: +49 7195 14-2212

Winnenden, 2010/09/01

Πρόσθετα εξαρτήματα

Οι εικόνες των ακόλουθων ειδικών εξαρτημάτων βρίσκονται στη σελίδα 4 του παρόντος εγχειριδίου.

6.997-350.0	Εξοπλισμός αναρρόφησης 3,5m	Άμεσης σύνδεσης ελαστικός σωλήνας αναρρόφησης κενού αέρος με φίλτρο αναρρόφησης και αναστολέα αναρρόφησης. Χρησιμοποιείται και ως προέκταση του σωλήνα αναρρόφησης. Ελαστικός σωλήνας 3/4" (19mm) με σπείρωμα σύνδεσης G1 (33,3mm).
6.997-349.0	Εξοπλισμός αναρρόφησης 7,0m	
6.997-348.0	Ελαστικός σωλήνας αναρρόφησης 3,5m	Άμεσης σύνδεσης ελαστικός σωλήνας αναρρόφησης κενού αέρος για άμεση σύνδεση με την αντλία. Για προέκταση του εξοπλισμού αναρρόφησης ή χρήση με φίλτρα αναρρόφησης. Ελαστικός σωλήνας 3/4" (19mm) με σπείρωμα σύνδεσης G1 (33,3mm).
6.997-347.0	Ελαστικός σωλήνας αναρρόφησης με το μέτρο 3/4" (19mm) 25m	Σπειροειδής ελαστικός σωλήνας κενού αέρος για κοπή αναλόγως του απαιτούμενου μήκους. Χρησιμοποιείται σε συνδυασμό με συνδέσμους και φίλτρα αναρρόφησης ως μεμονωμένος εξοπλισμός αναρρόφησης.
6.997-346.0	Ελαστικός σωλήνας αναρρόφησης με το μέτρο 1" (25,4mm) 25m	
6.997-345.0	Φίλτρο αναρρόφησης Basic 3/4" (19mm)	Για σύνδεση με τον ελαστικό σωλήνα αναρρόφησης που διατίθεται με το μέτρο. Ο αναστολέας αναρρόφησης αποτρέπει την επιστροφή του αντλούμενου νερού και μειώνει έτσι το χρόνο επανεισρόφησης.
6.997-342.0	Φίλτρο αναρρόφησης Basic 1" (25,4mm)	
6.997-341.0	Φίλτρο αναρρόφησης Premium	Για σύνδεση με τον ελαστικό σωλήνα αναρρόφησης που διατίθεται με το μέτρο. Ο αναστολέας αναρρόφησης αποτρέπει την επιστροφή του αντλούμενου νερού και μειώνει έτσι το χρόνο επανεισρόφησης. Συμπαγής έκδοση μετάλλου-συνθετικού υλικού. Κατάλληλο για ελαστικούς σωλήνες 3/4" (19mm) και 1" (25,4mm).
6.997-344.0	Προφίλτρο (ροή έως 6 000 l/h)	Προφίλτρο αντλίας για την προστασία της αντλίας από μεγάλα σωματίδια ρύπων ή άμμο. Το σετ φίλτρου μπορεί να αφαιρεθεί για να καθαριστεί. Με σπείρωμα σύνδεσης G1 (33,3mm).

6.997-359.0	Σύνδεσμος αντλίας G1 (33,3mm)	Για στεγανή σύνδεση του ελαστικού σωλήνα αναρρόφησης με την αντλία. Κατάλληλο για ελαστικούς σωλήνες 3/4" (19mm) ή 1" (25,4mm). Με βιδωτό σπείρωμα σύνδεσης G1 (33,3mm). Συμπεριλαμβάνονται βαλβίδα αντεπιστροφής, λεπτό μονωτικό παρέμβυσμα και κολάρο ελαστικού σωλήνα. Κατά τη χρήση ως αντλία κήπου τοποθετήστε οπωσδήποτε το λεπτό μονωτικό παρέμβυσμα.
6.997-358.0	Εξάρτημα σύνδεσης Basic G1 (33,3mm)	Για σύνδεση ελαστικών σωλήνων νερού 1/2" (12,7mm) σε αντλίες με σπείρωμα σύνδεσης G1 (33,3mm).
6.997-340.0	Εξάρτημα σύνδεσης Premium G1 (33,3mm)	Για σύνδεση ελαστικών σωλήνων νερού 3/4" (25,4mm) σε αντλίες με σπείρωμα σύνδεσης G1 (33,3mm). Για αυξημένη ροή νερού.
6.997-356.0	Διακόπτης πλωτήρα	Ενεργοποιεί και απενεργοποιεί αυτόματα την αντλία ανάλογα με τη στάθμη του νερού στη δεξαμενή νερού. Με ειδικό καλώδιο σύνδεσης 10m. Σημείωση: Σε συνδυασμό με τα μοντέλα GP 60 / GP 70 ενδείκνυται μόνον ως προστασία από ξηρή λειτουργία, για την απενεργοποίηση της αντλίας σε περίπτωση έλλειψης νερού.

Αντιμετώπιση βλαβών

⚠ Κίνδυνος

Για την αποφυγή ενδεχόμενων κινδύνων, οι επιδιορθώσεις και η τοποθέτηση ανταλλακτικών θα πρέπει να εκτελούνται μόνον από την εξουσιοδοτημένη υπηρεσία εξυπηρέτησης πελατών.

Πριν από όλες τις εργασίες στη συσκευή, απενεργοποιήστε τη συσκευή και τραβήξτε το φως από την πρίζα.

Βλάβη	Αιτία	Αντιμετώπιση
Η αντλία λειτουργεί χωρίς να κάνει άντληση	Αέρας στην αντλία	βλ. κεφάλαιο "Προετοιμασία" εικόνες Α και Β και κεφάλαιο "Λειτουργία" εικόνα Γ
	Εμπλοκή αγωγού αναρρόφησης	Βγάλτε το φως και καθαρίστε τον αγωγό αναρρόφησης
	Βρώμικο προφίλτρο	Αφαιρέστε το προφίλτρο και καθαρίστε το με τρεχούμενο νερό. Εάν είναι απαραίτητο, ξεπλύνετε τα υπολείμματα των ρύπων από την υποδοχή φίλτρου ανοίγοντας την οπή απορροής.

Βλάβη	Αιτία	Αντιμετώπιση
Η αντλία δεν τίθεται σε λειτουργία ή απενεργοποιείται ξαφνικά στη διάρκεια της λειτουργίας.	Διακοπή παροχής ρεύματος	Ελέγξτε τις ασφάλειες και τις ηλεκτρικές συνδέσεις
	Ο πρόσθετος διακόπτης με πλωτήρα έχει απενεργοποιησει την αντλία.	Εκκινήστε ξανά την αντλία με το διακόπτη On/Off του τηλεχειριστηρίου, μόλις αποκατασταθεί η επάρκεια του νερού.
	Η ασφάλεια προστασίας του κινητήρα απενεργοποίησε τον κινητήρα λόγω υπερθέρμανσης.	Τραβήξτε το φιν, αφήστε την αντλία να κρυώσει, καθαρίστε το τμήμα αναρρόφησης και αποφύγετε την ξηρή λειτουργία
Η αντλία ενεργοποιείται ή απενεργοποιείται ξαφνικά	Το πρόγραμμα ενεργοποιείται από το τηλεχειριστήριο	Ελέγξτε τις ρυθμίσεις του τηλεχειριστηρίου
	Κενή μπαταρία στο τηλεχειριστήριο	Αντικαταστήστε τη μπαταρία
	Υπέρβαση της εμβέλειας του τηλεχειριστηρίου ή παρεμβολές στο ραδιοσήμα του τηλεχειριστηρίου από τα σήματα άλλων συσκευών	Μειώστε την απόσταση από την αντλία. Μέγιστη απόσταση από την αντλία 100m. Οι τοίχοι και άλλα εμπόδια δύνανται να μειώσουν την εμβέλεια.
Η ισχύς παροχής μειώνεται ή είναι πολύ χαμηλή	Εμπλοκή αγωγού αναρρόφησης	Βγάλτε το φιν και καθαρίστε τον αγωγό αναρρόφησης
	Βρώμικο προφίλτρο	Αφαιρέστε το προφίλτρο και καθαρίστε το με τρεχούμενο νερό. Εάν είναι απαραίτητο, ξεπλύνετε τα υπολείμματα των ρύπων από την υποδοχή φίλτρου ανοίγοντας την οπή απορροής.
	Διαρροή στην πλευρά αναρρόφησης	Έλεγχος ολόκληρης της πλευράς αναρρόφησης για διαρροές.
	Η ισχύς παροχής της αντλίας εξαρτάται από το ύψος άντλησης και από τις συνδεδεμένες περιφερειακές μονάδες.	Λάβετε υπόψη το μέγιστο ύψος άντλησης, ανατρέξτε στα τεχνικά χαρακτηριστικά και, εάν είναι αναγκαίο, επιλέξτε μια διαφορετική διάμετρο ή διαφορετικό μήκος ελαστικού σωλήνα

Σε περίπτωση αποριών ή βλαβών μπορείτε να απευθύνεστε στο πλησιέστερο υποκατάστημα του Οίκου Kärcher, το οποίο θα σας βοηθήσει ευχαρίστως. Για τη διεύθυνση βλ. στην πίσω σελίδα.

Τεχνικά χαρακτηριστικά

		GP 60	GP 70
Τάση	V	230 - 240	230 - 240
Συχνότητα	Hz	50	
Ισχύς P _{ονομ}	W	1300	1600
Μέγ. ποσότητα άντλησης	l/h	4500	5000
Μέγ. ύψος αναρρόφησης	m	9	
Μέγ. πίεση	MPa (bar)	0,55 (5,5)	0,7 (7,0)
Μέγ. ύψος άντλησης	m	55	70
Μέγ. μέγεθος κόκκου αντλούμενων ρύπων	mm	1	
Βάρος	kg	11,8	12,3
Μέγ. εμβέλεια τηλεχειριστηρίου	m	100	
Μεταδιδόμενη συχνότητα	MHz	868,8	
Τύπος μπαταρίας		CR2032	

Με την επιφύλαξη τεχνικών αλλαγών!

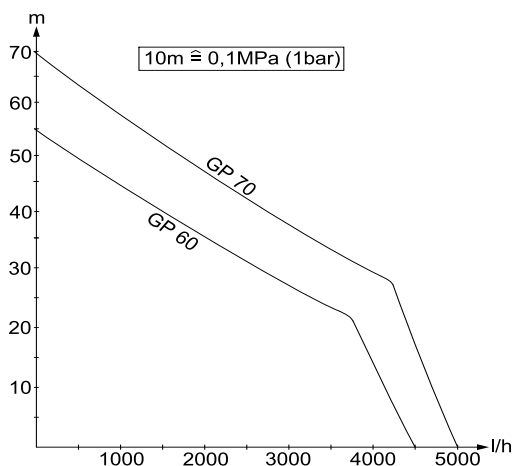

Η ενδεχόμενη αντλούμενη ποσότητα αυξάνεται:

- όσο μικρότερο είναι το ύψος αναρρόφησης και άντλησης
- όσο μεγαλύτερη είναι η διάμετρος των χρησιμοποιούμενων ελαστικών σωλήνων
- όσο μικρότεροι σε μήκος είναι οι χρησιμοποιούμενοι ελαστικοί σωλήνες
- όσο μικρότερη είναι η απώλεια πίεσης που προκαλούν τα συνδεδεμένα εξαρτήματα

hour

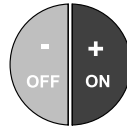
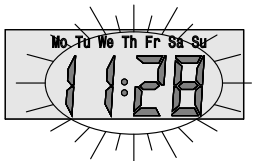
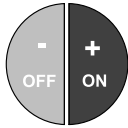
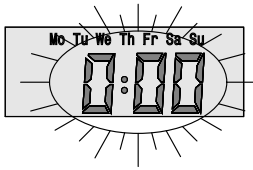

-- 2 --

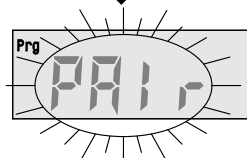

10 sec.



-- 3 --

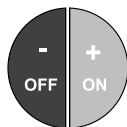
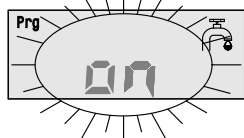
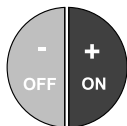

-- 4 --

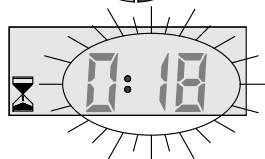
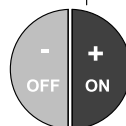
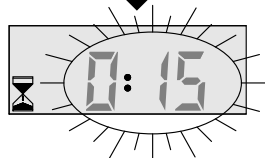

18 min.



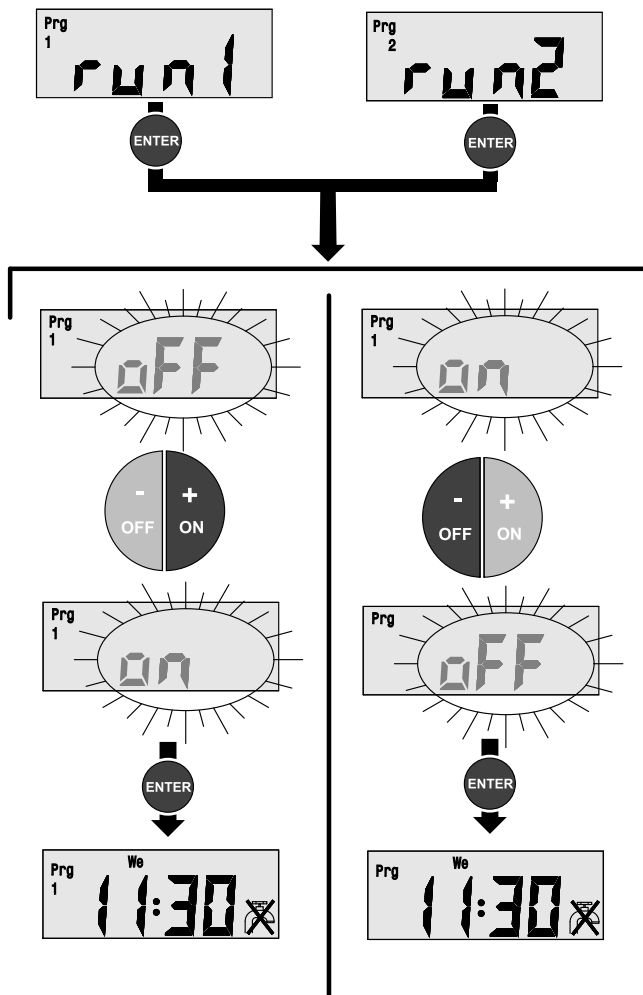

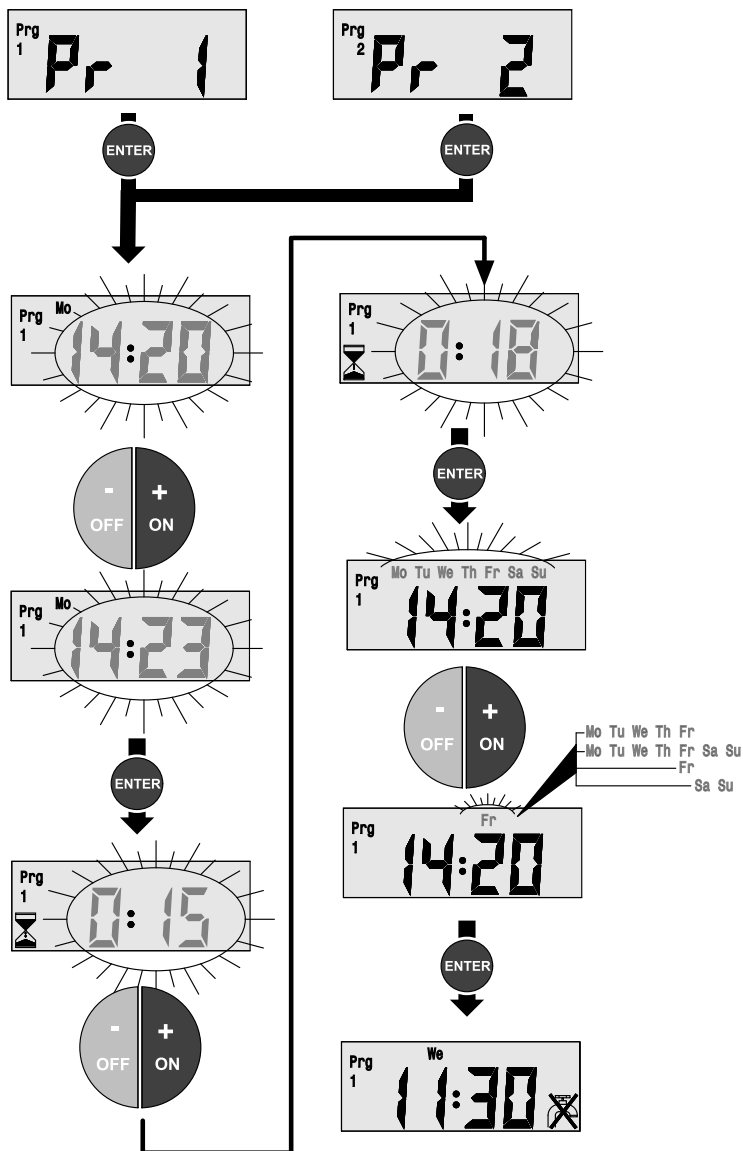

A
Alfred Kärcher Ges.m.b.H.
Lichtblaustraße 7
1220 Wien
☎ (01) 250 600

AUS
Kärcher Pty. Ltd.
40 Koornang Road
Scoresby VIC 3179
☎ (03) 9765 - 2300

B / LUX
Kärcher N.V.
Industrieweg 12
2320 Hoogstraten
☎ B: 0900 10027
LUX: 0032 900 10027

BR
Kärcher Indústria e Comércio Ltda.
Av. Prof. Benedito Montenegro 419
CEP 13.140-000 - Paulínia - SP
☎ 0800 176 111

CDN
Kärcher Canada Inc.
6975 Creditview Road Unit #2
Mississauga, Ontario L5N 8E9
☎ 1-800-465-4980

CH
Kärcher AG
Industriestraße 16
8108 Dällikon
☎ 0844 850 863

CZ
Kärcher spol s r.o.
Modletice č.p. 141
251 01 Říčany u Prahy
☎ 0323 606 014

D
Alfred Kärcher GmbH & Co. KG
Service-Center Gissigheim
Im Gewerbegebiet 2
97953 Königheim-Gissigheim
☎ (07195) 903 2065

DK
Kärcher Rengøringsystemer A/S
Gejlhøvegård 5
6000 Kolding
☎ 70 206 667

E
Kärcher S.A.
Pol. Industrial Font del Radium
Calle Doctor Trueta 6-7
08400 Granollers (Barcelona)
☎ 902 170 068

F
Kärcher S.A.S.
5 Avenue des Coquelicots
Z.A. des Petits Carreaux
94865 Bonneuil-sur-Marne
☎ (01) 43 996 770

FIN
Kärcher OY
Yrittäjätie 17
01800 Klaukkala
☎ 0207 413 600

GB
Kärcher(UK) Limited
Kärcher House
Beaumont Road
Banbury
Oxon, OX16 1TB
☎ 01295 752 200

GR
Kärcher Cleaning Systems A.E.
31-33, Nikitara str. &
Konstantinoupoleos str.
13671 Acharnes
☎ 210 - 2316 153

H
Kärcher Hungária Kft
Tormásrét ut 2.
2051 Biatorbágy
☎ (023) 530 640

HK
Kärcher Limited
Unit 10, 17/F.
APEC Plaza
49 Hoi Yuen Road
Kwun Tong, Kowloon
☎ (02) 357-5863

I
Kärcher S.p.A.
Via A.Vespucci 19
21013 Gallarate (VA)
☎ 848 - 99 88 77

IRL
Kärcher Limited
12 Willow Business Park
Nangor Road
Clondalkin Dublin 12
☎ (01) 409 77 77

KOR
Kärcher Co. Ltd. (South Korea)
872-2 Sinjeong-Dong,
Yangcheon-Gu,
Seoul, Korea Zip code 158-856
☎ 02-322-6588, A/S.1544-6577

MAL
Kärcher Cleaning Systems Sdn. Bhd.
No. 8, Jalan Serindit 2
Bandar Puchong Jaya
47100 Puchong, Selangor
☎ (03) 5882 1148

MEX
Kärcher México, SA de CV
Av. Gustavo Baz No. 29-C
Col. Naucalpan Centro
Naucalpan, Edo. de México
C.P. 53000 México
☎ 01 800 024 13 13

N
Kärcher AS
Stanseveien 31
0976 Oslo
☎ 24 17 77 00

NL
Kärcher BV
Postbus 474
4870 AL Etten-Leur
☎ 0900-33 444 33

NZ
Kärcher Limited
12 Ron Driver Place
East Tamaki, Auckland
☎ (09) 274-4603

P
NEOPARTS II - Equipamentos, S.A.
Av. Infante D. Henrique, Lote 35
1800-218 Lisboa
☎ 21 8558300

PL
Kärcher Sp. z o.o.
Ul. Stawowa 140
31-346 Kraków
☎ (012) 6397-222

PRC
Kärcher Cleaning Systems Co., Ltd.
Part B, Building 30,
No. 390 Ai Du Road
Shanghai Waigaoqiao 200131
☎ (021) 5046-3579

RO
Kärcher Romania s.r.l.
Sos. Odaii Nr. 439
013606 București
☎ 0372 709 001

RUS
ООО «Керхер»
109147, Москва
ул. Таганская, д.34, стр.3
☎ +7 495 228 39 45

S
Kärcher AB
Tagenevägen 31
42502 Hisings-Kärä
☎ (031) 577-300

SGP
Kärcher Asia Pacific Pte. Ltd.
5 Toh Guan Road East
#01-00 Freight Links
Express Distripark
Singapore 608831
☎ 6897-1811

SK
Kärcher Slovakia, s.r.o.
Beniakova 2
94901 Nitra
☎ 037 6555 798

TR
Kärcher Servis Ticaret A.S.
9 Eylül Mahallesi
307 Sokak No. 6
Gazimir / Izmir
☎ (0232) 252-0708

TWN
Kärcher Limited
5F/6. No.7
Wu-Chuan 1st Rd
Wu-Ku Industrial Zone
Taipei County
☎ (02) 2299-9626

UA
Kärcher Ukraine
Kilzeva doroga, 9
03191, Kyiv
☎ (044) 594 75 75

UAE
Kärcher FZE
Jebel Ali Free Zone
RA 8, XB 1, Jebel Ali, Dubai
☎ (04) 8836-776

USA
Alfred Kärcher, Inc
2170 Satellite Blvd
Suite 350
Duluth, GA 30097
☎ 678-935-4545; 877-527-2437

ZA
Kärcher (Pty.) Limited
144 Kusckke Street
Meadowdale
Edenvale 1614
☎ (011) 574-5360



www.kaercher.com