

WPD 200 Advanced



Ελληνικά	6
Русский	17
Magyar	29
Čeština	39
Polski	49
Românește	60
Slovenčina	70
Български	80
Eesti	91
Latviešu	101
Lietuviškai	111
Slovenščina	121
Hrvatski	131



**Register
your product**
www.kaercher.com/welcome



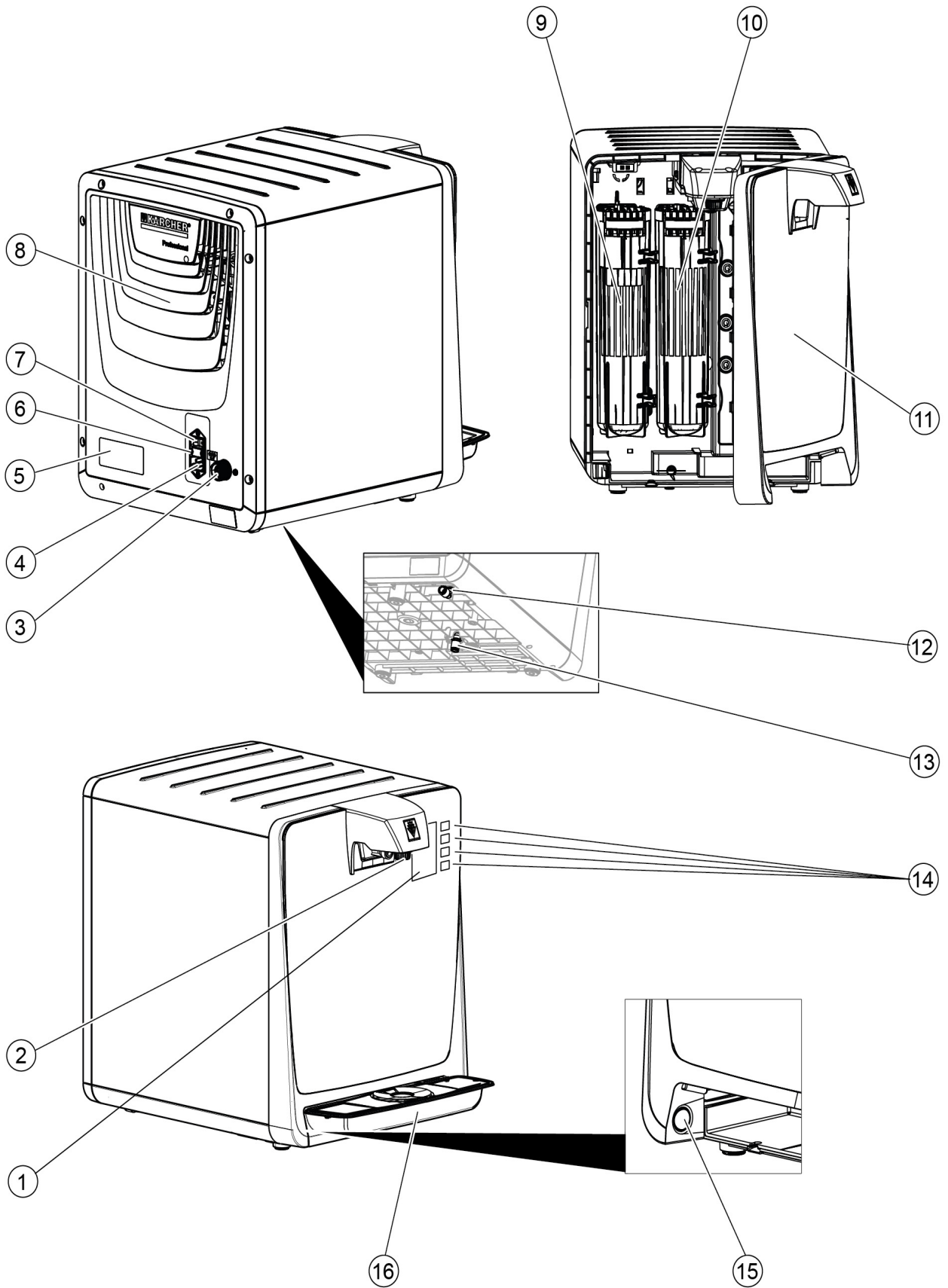

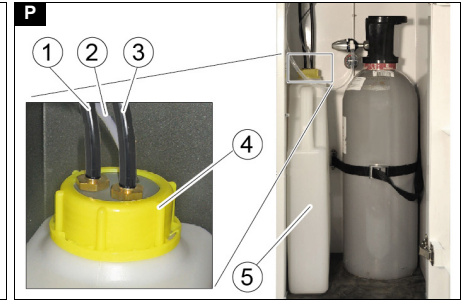
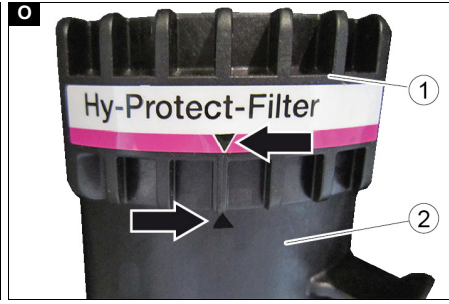
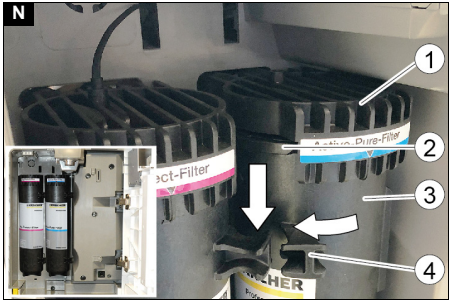
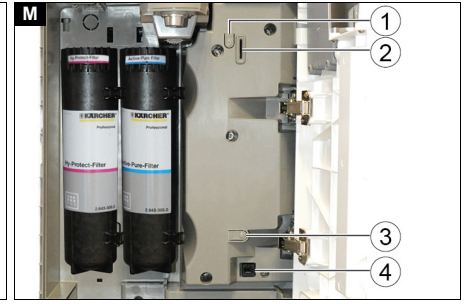
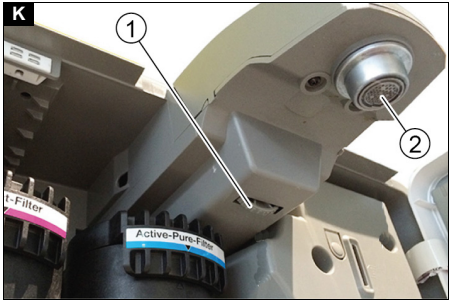
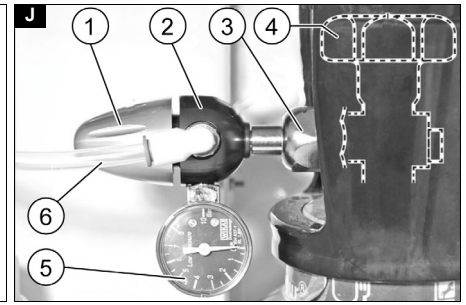
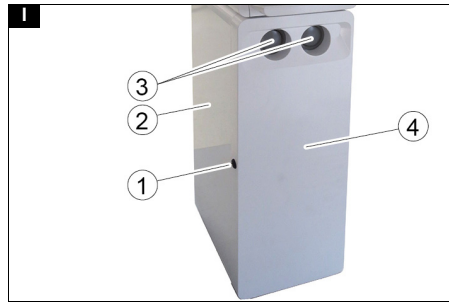
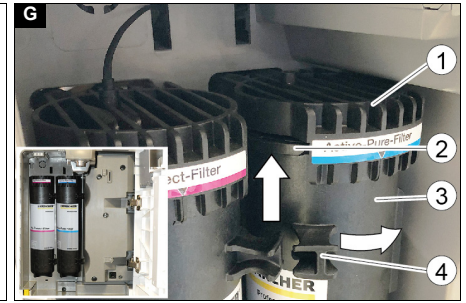
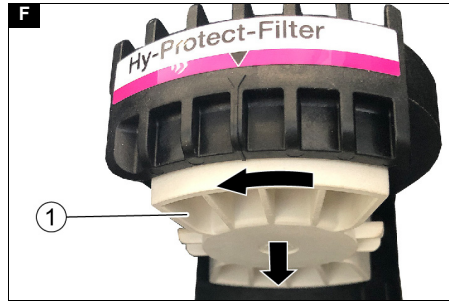
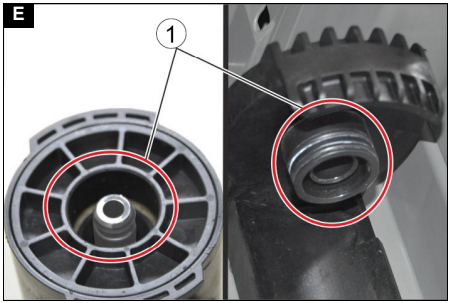
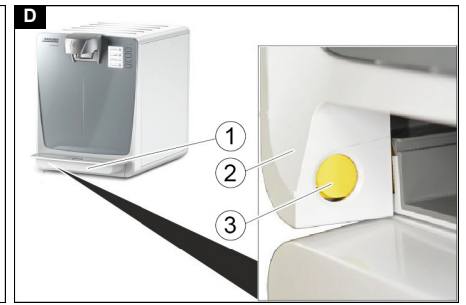
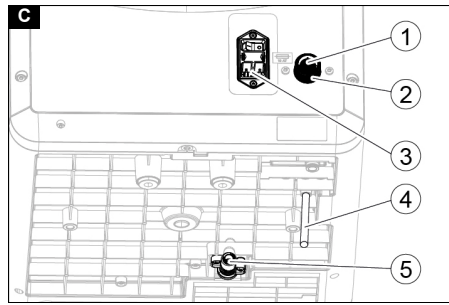
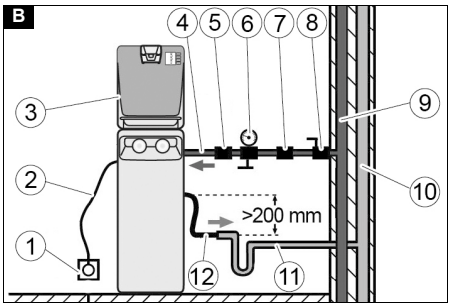



Περιεχόμενα

Γενικές υποδείξεις	6
Υποδείξεις ασφαλείας	6
Προβλεπόμενη χρήση	7
Λειτουργία	7
Γενικές υποδείξεις για τη χρήση φιαλών CO ₂	7
Προστασία του περιβάλλοντος	7
Περιεχόμενα συσκευασίας	7
Παρελκόμενα και ανταλλακτικά	7
Αναλώσιμα υλικά	8
Περιγραφή συσκευής	8
Συναρμολόγηση	8
Θέση σε λειτουργία για πρώτη φορά	9
Χειρισμός της φιάλης CO ₂	9
Λειτουργία	10
Μεταφορά	11
Αποθήκευση	11
Φροντίδα και συντήρηση	11
Μενού χρήστη	11
Αντιμετώπιση βλαβών	14
Εγγύηση	15
Τεχνικά στοιχεία	15
Φύλλο συντήρησης WPD 200	16

Γενικές υποδείξεις

  Πριν από τη χρήση της συσκευής για πρώτη φορά σε λειτουργία, διαβάστε το παρόν εγχειρίδιο οδηγιών χρήσης και ακολουθήστε το. Φυλάξτε τις πρωτότυπες οδηγίες χρήσης για μεταγενέστερη χρήση ή για τον επόμενο ιδιοκτήτη.

- Για να διασφαλιστεί η καλή ποιότητα του παρεχόμενου νερού, να χρησιμοποιείτε αποκλειστικά πόσιμο νερό από μια δημόσια υπηρεσία υδροδότησης. Η ποιότητα πρέπει τουλάχιστον να αντιστοιχεί στις οδηγίες του Παγκόσμιου Οργανισμού Υγείας (ΠΟΥ).
- Εάν απαιτείται παρέμβαση στο δίκτυο πόσιμου νερού για την εγκατάσταση της συσκευής, αυτό πρέπει να πραγματοποιείται από εκπαιδευμένο εξειδικευμένο προσωπικό που έχει έγκριση σύμφωνα με τους τοπικά ισχύοντες νόμους και κανονισμούς. Κατά την εγκατάσταση της συσκευής, πρέπει να τηρούνται οι ισχύοντες εθνικοί κανονισμοί για τις παρεμβάσεις στο δίκτυο πόσιμου νερού. Αυτή η εργασία πρέπει να ανατεθεί από τον πελάτη εάν είναι απαραίτητο.
- Για προστασία από ζημιές που προκαλούνται από σπτάσιμο σωλήνα νερού, σας συνιστούμε να εγκαταστήσετε μια συσκευή διακοπής παροχής και μια βαλβίδα Aquastopp (προαιρετικά διαθέσιμη) στη γραμμή παροχής νερού.
- Οι εργασίες συντήρησης στο εσωτερικό της συσκευής επιτρέπεται να εκτελούνται μόνο από τον χρήστη της συσκευής που έχει διαβάσει αυτές τις οδηγίες λειτουργίας.
- Σε περίπτωση χρήσης φιάλης CO₂ τηρείτε τους ισχύοντες τοπικούς κανόνες σήμανσης για τον χώρο φύλαξης.
- Μην καθαρίζετε τη συσκευή με σύστημα ψεκασμού νερού.
- Οι πλαστικές επιφάνειες δεν πρέπει να καθαρίζονται με αλκοολούχα, καυστικά ή λιπαντικά καθαριστικά. Συνιστάται το καθαριστικό επιφανειών CA 30 R (6.295-686.0).
- Μετά την αρχική ενεργοποίηση, την αλλαγή φίλτρου ή μετά από μια παρατεταμένη περίοδο αχρησίας, το εξερχόμενο νερό χωρίς ψύξη μπορεί να έχει προσωρινά γαλακτώδη υφή. Αυτό οφείλεται σε μικρές φυσαλίδες αέρα που δεν επηρεάζουν με κανένα τρόπο την ποιότητα του νερού.

Υποδείξεις ασφαλείας

Διαβαθμίσεις κινδύνων

⚠ ΚΙΝΔΥΝΟΣ

- Υπόδειξη άμεσου κινδύνου, ο οποίος οδηγεί σε σοβαρούς τραυματισμούς ή θάνατο.

⚠ ΠΡΟΕΙΔΟΠΟΙΗΣΗ

- Υπόδειξη πιθανώς επικίνδυνης κατάστασης, η οποία μπορεί να οδηγήσει σε σοβαρούς τραυματισμούς ή θάνατο.

⚠ ΠΡΟΣΟΧΗ

- Υπόδειξη πιθανώς επικίνδυνης κατάστασης, η οποία μπορεί να οδηγήσει σε ελαφρείς τραυματισμούς.

ΠΡΟΣΟΧΗ

- Υπόδειξη πιθανώς επικίνδυνης κατάστασης, η οποία μπορεί να οδηγήσει σε υλικές ζημιές.

Υποδείξεις ασφαλείας

- ⚠ **ΚΙΝΔΥΝΟΣ** • Κίνδυνος ηλεκτροπληξίας. Πάντα να τραβάτε το φως τροφοδοσίας πριν εργαστείτε στη συσκευή. Η πρίζα πρέπει να είναι προστατευμένη με διακόπτη διαφορικής προστασίας 30 mA.
- Κίνδυνος θανάτου λόγω έκρηξης της φιάλης CO₂. Η φιάλη CO₂ πρέπει να τοποθετείται όρθια και να στερεώνεται. Συνδέετε τη φιάλη CO₂ πάντα με έναν κατάλληλο και εγκεκριμένο ρυθμιστή πίεσης με βαλβίδα ασφαλείας. Προστατέψτε τη φιάλη CO₂ από υπερβολική θέρμανση και μην την εκθέτετε ποτέ σε άμεση ηλιακή ακτινοβολία. • Κίνδυνος έκρηξης. Ποτέ μην συνδέετε μια φιάλη CO₂ με έναν σωλήνα ανυψώσεως. Για παράδειγμα, οι φιάλες σωλήνα ανυψώσεως φέρουν ένα κόκκινο προειδοποιητικό αυτοκόλλητο.
- Κίνδυνος ασφυξίας λόγω διαφυγής διοξειδίου του άνθρακα. Εξασφαλίστε επαρκή αερισμό και εξαερισμό του χώρου εγκατάστασης ή εγκαταστήστε ένα σύστημα προειδοποίησης αερίου. Τηρείτε τους εθνικούς κανόνες όσον αφορά το καθορισμένο ελάχιστο μέγεθος δωματίου, τα συστήματα προειδοποίησης και τον εξαερισμό κατά το άδειασμα των δοχείων συμπιεσμένου αερίου. • Κίνδυνος έκρηξης. Μην φυλάσσετε εκρηκτικά αντικείμενα, όπως δοχεία ψεκασμού με εύφλεκτο προωθητικό στη συσκευή.
- ⚠ **ΠΡΟΕΙΔΟΠΟΙΗΣΗ** • Κατά τη ρύθμιση της συσκευής,

βεβαιωθείτε ότι το καλώδιο τροφοδοσίας δεν είναι παγιδευμένο ή κατεστραμμένο. • Μην τοποθετείτε πολλαπλή πρίζα ή κινητό τροφοδοτικό πίσω από τη συσκευή. • Κίνδυνος τραυματισμού από έκρηξη φιαλών. Το ανθρακούχο νερό μπορεί να γεμίσει μόνο σε φιάλες σταθερής πίεσης (10 bar). • Κίνδυνος υπερθέρμανσης. Μην κλείνετε τα ανοίγματα εξαερισμού στη συσκευή. • Κίνδυνος για την υγεία από μικρόβια. Δώστε προσοχή στην υγιεινή και την καθαριότητα κατά την αντικατάσταση του φυσιγγίου φίλτρου. Κατά την αλλαγή του φίλτρου, να φοράτε αποστειρωμένα γάντια μιας χρήσης. Καθαρίζετε τακτικά τη λεκάνη σταγόνων και τις επιφάνειες. Ποτέ μην αγγίζετε την έξοδο νερό με τα δάχτυλά σας ή με πανί καθαρισμού. Καθαρίζετε την έξοδο νερού μόνο με RM735 και με αποστειρωμένο πανί. Κίνδυνος τραυματισμού από το καθαριστικό. Ακολουθήστε τις οδηγίες ασφαλείας για το καθαριστικό και φοράτε προστατευτικά γυαλιά και γάντια όταν χρησιμοποιείτε καθαριστικά. Η συσκευή εκτελεί αυτόματα θερμική απολύμανση τουλάχιστον κάθε 4 εβδομάδες. Όταν χρησιμοποιείτε το δοχείο απορροής, δώστε προσοχή στην τακτική εκκένωση. Εάν ο πάροχος πόσιμου νερού σας έχει προειδοποιήσει για μικροβιολογική μόλυνση, πρέπει να εκτελέσετε οπωσδήποτε μετά τη λήξη της προειδοποίησης χημική απολύμανση της συσκευής. • Κίνδυνος για την υγεία από καυτό νερό. Κατά τη λήψη καυτού νερού να ενεργείτε ιδιαίτερα προσεκτικά. • Πιθανός κίνδυνος για την υγεία λόγω αυξημένης συγκέντρωσης μικροβίων στο νερό, εάν δεν

έχετε χρησιμοποιήσει τη συσκευή για περισσότερο από 4 ημέρες. Ως εκ τούτου, μετά από διάστημα αχρησίας περισσότερο από 4 ημέρες, πριν από τη χρήση, εκτελέστε θερμική απολύμανση, βλ. κεφάλαιο "Εναρξη λειτουργίας μετά από αχρησία".

• **Κίνδυνος για την υγεία λόγω εσφαλμένης επισκευής της συσκευής.** Η συσκευή επιτρέπεται να επισκευάζεται μόνο από εκπαιδευμένο προσωπικό.

ΠΡΟΣΟΧΗ • Ζημιές στη μονάδα ψύξης της συσκευής. Εάν η συσκευή έχει αποθηκευτεί ή μεταφερθεί οριζόντια, πρέπει να φέρετε τη συσκευή στην κανονική θέση και στη συνέχεια να περιμένετε τουλάχιστον 24 ώρες, πριν τεθεί σε λειτουργία.

Σύμβολα επάνω στη συσκευή



ΔΠΡΟΕΙΔΟΠΟΙΗΣΗ
Κίνδυνος πυρκαγιάς, εύφλεκτο υλικό
Σε αυτήν τη συσκευή χρησιμοποιείται εύφλεκτο ψυκτικό μέσο.

Κρατήστε τις πηγές ανάφλεξης μακριά από τη συσκευή εάν διαφύγει ψυκτικό μέσο.

Προβλεπόμενη χρήση

Δ ΠΡΟΕΙΔΟΠΟΙΗΣΗ

Αυτή η συσκευή δεν προορίζεται για χρήση από άτομα (συμπεριλαμβανομένων των παιδιών) με μειωμένες σωματικές, αισθητηριακές ή διανοητικές ικανότητες, εκτός εάν εποπτεύονται από άτομο που είναι υπεύθυνο για την ασφάλειά τους ή τους έχει δώσει προηγούμενες οδηγίες σχετικά με τον τρόπο χρήσης της συσκευής και με τους πιθανούς κινδύνους από τη χρήση. Ο καθαρισμός και η συντήρηση δεν επιτρέπεται να εκτελούνται από παιδιά χωρίς επίβλεψη.

Δ ΠΡΟΕΙΔΟΠΟΙΗΣΗ

Επιβλέψτε τα παιδιά, ώστε να είστε βέβαιοι ότι δεν παίζουν με τη συσκευή.

- Η συσκευή χρησιμοποιείται για παροχή νερού ορισμένης ή κανονικής θερμοκρασίας με ή χωρίς την προσθήκη ανθρακικού οξέος (CO₂) σε ποιότητα τροφίμων και σε λειτουργία αυτοεξυπηρέτησης.
- Η συσκευή είναι εξοπλισμένη με 2 διαφορετικά φίλτρα (Active-Pure και Hy-Protect).
- Αυτή η συσκευή προορίζεται για χρήση στο σπίτι και σε παρόμοιες εφαρμογές, όπως π.χ. σε χώρους κουζίνας προσωπικού σε καταστήματα, γραφεία και άλλους χώρους εργασίας, στη γεωργία και από επισκέπτες σε ξενοδοχεία, motel και άλλα καταλύματα, στην τροφοδοσία και σε παρόμοια χρήση χονδρικής.
- Μην τοποθετείτε και μη χρησιμοποιείτε τη συσκευή σε επαγγελματικές κουζίνες.
- Η συσκευή πρέπει να εγκατασταθεί σε χώρο χωρίς κίνδυνο παγετού.
- Μην χρησιμοποιείτε και μην αφήνετε τη συσκευή σε εξωτερικούς χώρους.
- Μην τοποθετείτε, μην αποθηκεύετε και μην μεταφέρετε τη συσκευή οριζόντια.

Προβλεπόμενη λανθασμένη χρήση

Δεν επιτρέπεται καμία μη ενδεδειγμένη χρήση. Ο χειριστής έχει την ευθύνη για ζημιές που θα προκύψουν από μη ενδεδειγμένη χρήση.

Λειτουργία

Το νερό από την είσοδο νερού ρέει πρώτα μέσα από τα φίλτρα (για την περιγραφή των φίλτρων βλ. αναλύσιμα). Ανάλογα με το πλήκτρο που πατάτε το νερό ρέει στη συνέχεια μέσα από το ψυγείο, μέσα από τον μείκτη CO₂ (μόνο στην έκδοση Advanced S), μέσα

από το θερμαντικό στοιχείο ή πηγαίνει κατευθείαν στην έξοδο νερού.

Στην περίπτωση του ανθρακικού νερού (προαιρετικό), στο νερό προστίθεται διοξείδιο του άνθρακα. Μπορείτε να επιλέξετε μεταξύ 2 διαφορετικών συγκεντρώσεων CO₂.

Εάν θέλετε ζεστό νερό, το νερό θερμαίνεται μέσω ενός θερμαντικού στοιχείου. Για να μειωθεί ο χρόνος αναμονής για τη λήψη, το ζεστό νερό διατηρείται στη συσκευή προθερμασμένο (50°C). Σε περίπτωση συχνής λήξης ζεστού νερού αυτή η θερμοκρασία διαθεσιμότητας μπορεί να αυξηθεί. Μπορεί να επιλεγεί μια από 2 διαφορετικές θερμοκρασίες ζεστού νερού.

Η συσκευή διαθέτει ένα "Μενού χρήστη" μέσω του οποίου μπορούν να ρυθμίζονται διάφορες λειτουργίες:

- Επιλογή από 2 διαφορετικές συγκεντρώσεις CO₂
- Επιλογή από 2 διαφορετικές θερμοκρασίες ζεστού νερού
- Ρύθμιση διατήρησης ζεστού νερού
- Προκαθορισμένες δόσεις ή δόσεις ελεύθερα ρυθμιζόμενες από τον χρήστη
- Χρόνος λειτουργίας και ηρεμίας

Ολόκληρο το σύστημα νερού απολυμαίνεται με ζέσταμα (θερμική απολύμανση) στα διαστήματα που καθορίζονται στο μενού χρήστη.

Γενικές υποδείξεις για τη χρήση φιαλών CO₂

Κατά την αντικατάσταση των φιαλών CO₂ πρέπει να τηρούνται οι υποδείξεις ασφαλείας του προμηθευτή αερίου και οι τυχόν υφιστάμενες νομικές διατάξεις.

- Η φιάλη CO₂ πρέπει να διαθέτει τον εγκεκριμένο από την KÄRCHER ρυθμιστή πίεσης, έτσι ώστε να είναι εφικτή η ρύθμιση της περιεκτικότητας του νερού σε ανθρακικό.
- Το διοξείδιο του άνθρακα E 290 πρέπει να συμμορφώνεται με τις απαιτήσεις καθαρότητας σύμφωνα με την οδηγία 96/77/ΕΚ (ποιότητα τροφίμων) και πρέπει να επισημαίνεται σύμφωνα με το άρθρο 7 της οδηγίας 89/107/ΕΟΚ.
- Πριν χρησιμοποιήσετε μια φιάλη αερίου, πρέπει να βεβαιωθείτε ότι πρόκειται για τον σωστό τύπο αερίου. Αξιοπιστες πληροφορίες σχετικά με τον τύπο αερίου μπορεί να παράσχει μόνον το αυτοκόλλητο επικίνδυνου υλικού, που πρέπει να βρίσκεται πάνω σε κάθε φιάλη αερίου. Το χρώμα της φιάλης αερίου δεν παρέχει πάντα σαφείς πληροφορίες για τον τύπο αερίου. Μια φιάλη αερίου, για το περιεχόμενη της οποίας υπάρχουν αμφιβολίες ή παρουσιάζει ιδιαιτερότητες με οποιονδήποτε τρόπο (φθορές, ζημιές από φωτιά, ίχνη από μηχανική κατεργασία) δεν πρέπει να χρησιμοποιείται.
- Πρέπει να τηρούνται οι ειδικοί κανονισμοί ανά χώρα.

Δ ΚΙΝΔΥΝΟΣ

Κίνδυνος έκρηξης

Ποτέ μην συνδέετε μια φιάλη CO₂ με έναν σωλήνα ανυψώσεως. Για παράδειγμα, οι φιάλες σωλήνα ανυψώσεως φέρουν ένα κόκκινο προειδοποιητικό αυτοκόλλητο.

Δ ΠΡΟΕΙΔΟΠΟΙΗΣΗ

Κίνδυνος για τη ζωή από πιθανή έκρηξη δοχείου αερίου CO₂

Τοποθετήστε το υπό πίεση δοχείο κάθετα και στερεώστε το.

Ποτέ μην ανοίγετε το δοχείο συμπιεσμένου αερίου χωρίς ρυθμιστή πίεσης και χωρίς βαλβίδα ασφαλείας. Ο ρυθμιστής πίεσης με τη βαλβίδα ασφαλείας πρέπει να εγκριθεί για τον τύπο της συσκευής.

Δ ΚΙΝΔΥΝΟΣ

Κίνδυνος ασφυξίας λόγω διαφυγής διοξειδίου του άνθρακα

Εξασφαλίστε επαρκή αερισμό και εξαερισμό του χώρου εγκατάστασης ή εγκαταστήστε ένα σύστημα προειδοποίησης αερίου.

Μην εκθέτετε τη φιάλη CO₂ σε άμεση ηλιακή ακτινοβολία.

Προστατέψτε τη φιάλη CO₂ από υπερβολική θέρμανση. Τοποθετήστε μια ορατή ετικέτα που να προειδοποιεί για ενδεχόμενη παρουσία αερίου διοξειδίου του άνθρακα.



Προστασία του περιβάλλοντος

Τα υλικά συσκευασίας είναι ανακυκλώσιμα.

Ανακυκλώνετε τις συσκευασίες με περιβαλλοντικά ορθό τρόπο.

Οι ηλεκτρικές και ηλεκτρονικές συσκευές περιέχουν πολύτιμα ανακυκλώσιμα υλικά και, συχνά, επίσης εξαρτήματα όπως μπαταρίες απλές, επαναφορτιζόμενες ή λάδια, που σε περίπτωση λανθασμένης χρήσης ή απόρριψης μπορούν να θέσουν σε κίνδυνο την ανθρώπινη υγεία και το περιβάλλον. Ωστόσο, αυτά τα συστατικά είναι απαραίτητα για τη σωστή λειτουργία της συσκευής. Οι

συσκευές που φέρουν αυτό το σύμβολο δεν επιτρέπεται να απορρίπτονται μαζί με τα οικιακά απορρίμματα.

R-290 Περιέχει αέριο θερμοκηπίου R290 - ερμητικά σφραγισμένη συσκευή

Υποδείξεις σχετικά με συστατικά (REACH)

Ενημερωμένες πληροφορίες σχετικά με τα συστατικά θα βρείτε στη διεύθυνση: www.kaercher.de/REACH

Περιεχόμενα συσκευασίας

Κατά την αφαίρεση της συσκευασίας της συσκευής ελέγξτε την πληρότητα των περιεχομένων. Η βασική συσκευή αποτελείται από:

- Ψύκτης νερού
- Ηλεκτρικό καλώδιο
- Σετ σύνδεσης νερού
- Οδηγίες χρήσης

Ελέγξτε επίσης την πληρότητα των παρεχόμενων πρόσθετων εξαρτημάτων. Σε περίπτωση που λείπουν παρελκόμενα ή έχουν προκληθεί ζημιές κατά τη μεταφορά, ενημερώστε τον προμηθευτή σας.

Παρελκόμενα και ανταλλακτικά

Χρησιμοποιείτε μόνο γνήσια παρελκόμενα και γνήσια ανταλλακτικά, καθώς αυτά εγγυώνται την ασφαλή και απρόσκοπτη λειτουργία της συσκευής.



Πληροφορίες σχετικά με τα παρελκόμενα και τα ανταλλακτικά θα βρείτε στη διεύθυνση www.kaercher.com.

Πρόσθετα εξαρτήματα



Περιγραφή	Κωδ. παραγγελίας
Ηλεκτρικό καλώδιο CH	6.640-278.0
Ηλεκτρικό καλώδιο CN	6.640-704.0
Ηλεκτρικό καλώδιο DK	6.640-276.0
Ηλεκτρικό καλώδιο GB	6.640-277.0
Ενισχυτική αντλία (στάνταρ σε παραλλαγές με ανθρακικό νερό)	2.644-188.0
Βοηθητικός ψύκτης	2.644-204.0
Κιτ σύνδεσης WPD - EN 1717	4.640-463.0
Εκροή λεκάνης σταγόνων	2.644-182.0
Δοχείο WPD	2.644-183.0
Καλώδιο προέκτασης φλωτέρ δοχείου	6.640-711.0
Στήριγμα τοίχου φιάλης CO ₂ 6 kg, 10 kg	6.640-857.0
Στήριγμα τοίχου φιάλης CO ₂ 0,5 kg, 2 kg	2.644-220.0
Πρόσθετος εξοπλισμός με σύστημα αντιστροφής όσμωσης WPC 100 RO, εάν δεν παρέχεται εγγυημένη ποιότητα πόσιμου νερού:	
WPC 100 RO μονό	1.024-510.0
Πρόσθετα εξαρτήματα WPC 100 RO	2.644-197.0
Μεταλλικά μέρη WPC 100 RO βάσης (για ενσωμάτωση στη βάση WPD)	2.643-940.0

	Περιγραφή	Κωδ. παραγγελίας
	Βάση χωρίς το διανομέα κυπέλλων άσπρη	2.643-883.0
	Βάση χωρίς το διανομέα κυπέλλων μαύρη	2.643-884.0
	Διανομέας κυπέλλων	2.644-181.0
	Επιπραπέζια συσκευή (λαστική πόδια και αυτοκόλλητα)	2.644-180.0
	Ρυθμιστής πίεσης CO ₂	4.640-588.0
	Ρυθμιστής πίεσης CO ₂ , ελεγχόμενος	6.640-290.0
	Ρυθμιστής πίεσης CO ₂ , φιάλη 425 g (για προαιρετική χρήση μιας συνήθους κυλινδρικής φιάλης CO ₂)	4.640-589.0

Υδρίες

Περιγραφή	Κωδ. παραγγελίας
 Κανάτα νερού, 1 l, γυαλί, με πλαστικό καπάκι και λογότυπο KÄRCHER, για πλυντήριο πιάτων	6.640-431.0
 Καράφα, Eva Solo, 1 l, για πλυντήριο πιάτων	0.017-575.0

Φιάλες

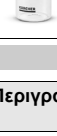
Περιγραφή	Κωδ. παραγγελίας
 Φιάλη 0,5 l, από τιτάνιο, για πλυντήριο πιάτων	6.640-430.0
 Φιάλη 0,75 l, από τιτάνιο, για πλυντήριο πιάτων	6.640-512.0
 Φιάλη 0,6 l, με στόμιο και κάλυμμα από τιτάνιο, κατάλληλη για πλυντήριο πιάτων	6.640-469.0
 Υψηλής ποιότητας, γυάλινη, βοριοπιρική φιάλη 0,75 l, ανθεκτική στη θερμότητα, διαυγής, Ø 7 cm, ύψος 26 cm με καπάκι από ανοξείδωτο χάλυβα και προστατευτικό κάλυμμα από νεοπρένιο	6.642-186.0

Ποτήρι ζέσεως

Περιγραφή	Κωδ. παραγγελίας
Ποτήρι ζέσεως από σκληρό χαρτί, επίσης για ζεστά ροφήματα, 180 ml, χωρίς λογότυπο, 2500 τεμάχια	6.640-455.0
Ποτήρι ζέσεως από σκληρό χαρτί, επίσης για ζεστά ροφήματα, 180 ml, με λογότυπο KÄRCHER, 2500 τεμάχια	6.640-460.0
Πλαστικό ποτήρι ζέσεως, 200 ml, χωρίς λογότυπο, 3000 τεμάχια	6.640-454.0
Πλαστικό ποτήρι ζέσεως, 200 ml, με λογότυπο KÄRCHER, 3000 τεμάχια	6.640-453.0

Συμπληρωματικά υλικά εγκατάστασης

Περιγραφή	Κωδ. παραγγελίας
Ασφαλειοδιακόπτης ρεύματος διαρροής 30 mA, 230 V, 50 Hz	6.640-427.0
Αντεπίστροφη βαλβίδα - EN 1717	4.640-463.0
Ρυθμιστής πίεσης, ρυθμιζόμενος 1,5 - 6 bar για πίεση σωλήνα πάνω από 6 bar (6...10 bar)	6.640-625.0
Aquastopp, ανιχνευτής νερού διαρροής με μαγνητική βαλβίδα και ορειχάλκινο ρακόρ G 3/4"	6.640-291.0
Water Block, προστασία από υπερχειλίση	6.640-338.0
Πρόσθετο αντίβαρο βάσης	2.643-474.0
Σετ στερέωσης στο δάπεδο WPD	2.643-483.0
Φιαλίδιο βαφής, λευκό RAL 9003	6.640-326.0
Κάλυμμα σύνδεσης νερού WPD λευκό	5.640-407.0
Κάλυμμα σύνδεσης νερού WPD μαύρο	5.640-618.0
Προστατευτικό εξόδου νερού	2.644-008.0
Σετ μετατροπής τζαμιού μη εκτυπωμένο	2.644-130.0
Κύπελλο έκπλυσης 4 l	6.640-341.0

Αναλώσιμα υλικά

Εξαρτήματα συσκευής

Περιγραφή	Κωδ. παραγγελίας
Φίλτρο Active-Pure Αφαιρεί τις αρνητικές γεύσεις ή οσμές (π.χ. χλώριο), συγκρατεί βαρέα μέταλλα, μικροπλαστικά και ακαθαρσίες από το σύστημα τροφοδοσίας.	2.643-773.0
Φίλτρο Hy-Protect Συγκρατεί ιούς, βακτήρια και μικροπλαστικά.	2.643-306.0
Ρυθμιστής ροής με δαχτυλίδι Στόμιο στην έξοδο νερού για διαμόρφωση ροής	4.640-519.0
Μονωτικός δακτύλιος 11,91 x 2,62 ΚΤW Λαστιχάκη ρυθμιστή πίεσης 4.640-588.0 στο ρακόρ της φιάλης.	6.640-731.0

Απορρυπαντικό για τον εξωτερικό καθαρισμό της συσκευής

Περιγραφή	Κωδ. παραγγελίας
CA 30 R Έτοιμο για χρήση καθαριστικό επιφανείας, φιάλη 0,5 l	6.295-686.0
Κεφαλή ψεκασμού για καθαριστικά επιφάνειες Όταν παραγγείλετε CA 30 R για πρώτη φορά, αυτή η κεφαλή ψεκασμού πολλών χρήσεων χρειάζεται για τη φιάλη ψεκασμού.	6.295-723.0
Απολυμαντικό RM 735 (συμπύκνωμα 20 ml)	6.295-476.0 6.296-143.0
Άδεια φιάλη με κεφαλή ψεκασμού για χρήση του RM 735	6.296-148.0

Περιγραφή συσκευής

Σχήματα στη σελίδα διαγραμμάτων Εικόνα Α

- Οθόνη
- Έξοδος νερού
- Σύνδεση νερού
- Ηλεκτρική σύνδεση
- Πινακίδα τύπου
- Καπάκι στηρίγματος ασφαλείας με ασφάλεια 10 A
- Διακόπτης λειτουργίας
- Ανοίγματα αερισμού
- Φίλτρο Hy-Protect
- Φίλτρο Active-Pure
- Πόρτα συσκευής
- Σωλήνας έκπλυσης
- Εκροή λεκάνης σταγόνων
- Πλήκτρο
- Πλήκτρο απασφάλισης
- Λεκάνη σταγόνων

Συναρμολόγηση

Προϋποθέσεις

Για τη λειτουργία της συσκευής απαιτούνται οι ακόλουθες συσκευές τροφοδοσίας:

- Πρίζα για σύνδεση στο ηλεκτρικό ρεύμα.
- Βρύση με εξωτερικό σπείρωμα 3/8" ή 3/4" για σύνδεση στην παροχή νερού.

Τοποθέτηση πρόσθετων εξαρτημάτων

1. Τοποθετήστε στη συσκευή τα πρόσθετα εξαρτήματα που παραγγείλατε.

Υπόδειξη

Η συναρμολόγηση για κάθε πρόσθετο εξάρτημα περιγράφεται σε ξεχωριστό εγχειρίδιο, το οποίο συνοδεύει το αντίστοιχο εξάρτημα

Σύνδεση συσκευής

⚠ ΚΙΝΔΥΝΟΣ

Κίνδυνος από ηλεκτροπληξία.

Μην αφαιρείτε τα πλαισιά μέρη, το καπάκι ή το κάλυμμα της ηλεκτρονικής πλακέτας της συσκευής. Αυτά τα εξαρτήματα επιτρέπεται να αφαιρεθούν μόνο από εξουσιοδοτημένο ηλεκτρολόγο.

Κατά την πρώτη εγκατάσταση και σε τυχόν επισκευές που σχετίζονται με την αντικατάσταση αξεσουάρ, πρέπει να χρησιμοποιούνται μόνο τα εξαρτήματα που έχουν εγκριθεί από την KÄRCHER (φίλτρα, ηλεκτρικό καλώδιο, κιτ σύνδεσης, ρυθμιστής πίεσης CO2 (ανάλογα τον εξοπλισμό)). Αυτά τα εξαρτήματα έχουν δοκιμαστεί και πιστοποιηθεί ώστε να πληρούν τα υψηλά πρότυπα ποιότητας KÄRCHER. Δεν επιτρέπεται η χρήση άλλων εξαρτημάτων.

- Η ηλεκτρική σύνδεση και η πίεση εισόδου νερού πρέπει να αντιστοιχούν στις τιμές των τεχνικών στοιχείων (βλ. κεφάλαιο «Τεχνικά στοιχεία»).
- Ανάλογα με τους τοπικούς κανονισμούς, πρέπει να εγκατασταθεί εγκεκριμένη βαλβίδα αντεπίστροφης.
- Για συσκευές με εκροή λεκάνης σταγόνων στον κτιριακό σωλήνα αποχέτευσης, πρέπει να τοποθετηθεί σιφόνι για προστασία από ενοχλητικές οσμές από αυτόν τον σωλήνα αποχέτευσης. Το σιφόνι πρέπει να τοποθετηθεί πιο χαμηλά από τη λεκάνη σταγόνων. Η λεκάνη σταγόνων λειτουργεί αξιόπιστα μόνο με συνεχή καθοδικό εύκαμπτο σωλήνα λυμάτων.
- Τοποθετήστε τη συσκευή πάνω σε επίπεδη επιφάνεια.
- Η πρίζα και το φις πρέπει να είναι πάντα ελεύθερα προσβάσιμα.
- Ο διακόπτης της συσκευής, η ασφάλεια καθώς και σύνδεση νερού (πίσω μέρος της συσκευής) πρέπει να είναι ελεύθερα προσβάσιμες. Η ελάχιστη απόσταση από τον τοίχο είναι 100 mm.
- Μην χρησιμοποιείτε μεταχειρισμένους σωλήνες. Χρήση της συσκευής με βάση:
- Για να διασφαλιστεί η υψηλή ευστάθεια της συσκευής σύμφωνα με τις σχετικές Ευρωπαϊκές Οδηγίες, κάθε συσκευή με βάση πρέπει να στερεωθεί στο δάπεδο ή στον τοίχο (πρόσθετος εξαρτήματα στερέωσης στο δάπεδο WPD 2.643-483.0).
- Εναλλακτικά μπορεί να χρησιμοποιηθεί το πρόσθετο αντίβαρο βάσης WPD (2.643-474.0), προκειμένου να χαμηλώσει το κέντρο βάρους της συσκευής.

Διάγραμμα σύνδεσης:

Εικόνα Β

- 1 Πρίζα (με ασφαλειοδιακόπτη ρεύματος διαρροής 30 mA)
- 2 Ηλεκτρικό καλώδιο
- 3 Ψύκτης νερού WPD
- 4 Σωλήνας παροχής νερού (κιτ σύνδεσης)
- 5 Εξωτερική αντεπίστροφη βαλβίδα (προαιρετική)
- 6 Εξωτερικός ρυθμιστή πίεσης με μανόμετρο (απαιτείται μόνο για πίεση εισόδου νερού πάνω από 6 bar (0,6 MPa))
- 7 Βαλβίδα Aquastopp (προαιρετικά)
- 8 Βρύση της εγκατάστασης κτιρίου
- 9 Σωλήνας πόσιμου νερού της κτιριακής εγκατάστασης, εξωτερικό σπείρωμα 3/8" ή 3/4"
- 10 Σωλήνας αποχέτευσης
- 11 Σιφόνι της κτιριακής εγκατάστασης
- 12 Εκροή λεκάνης σταγόνων

Υποδοχές σύνδεσης:

Εικόνα C

- 1 Φίλτρο εισόδου
- 2 Σύνδεση νερού (σπείρωμα σύνδεσης 3/4")
- 3 Ηλεκτρική σύνδεση
- 4 Σωλήνας έκπλυσης (προαιρετικά)
- 5 Εκροή λεκάνης σταγόνων (προαιρετικά)

Σύνδεση ως επιτραπέζια συσκευή

1. Τοποθετήστε το σετ επιτραπέζιας συσκευής (2.644-180.0) σύμφωνα με τις συννημένες οδηγίες.
2. Τοποθετήστε τον εύκαμπτο σωλήνα έκπλυσης προς το κτιριακό σιφόνι.
3. Τοποθετήστε έναν σωλήνα από την εκροή λεκάνης σταγόνων προς το σιφόνι.
4. Εάν δεν είναι εφικτή η εκροή λυμάτων, χρησιμοποιήστε το πρόσθετο δοχείο WPD (2.644-183.0).
 - a Συνδέστε τον εύκαμπτο σωλήνα έκπλυσης και την εκροή λεκάνης σταγόνων με το βιδωτό καπάκι του δοχείου.
 - b Συνδέστε το καλώδιο του αισθητήρα στάθμης στο βύσμα X27 της συσκευής.

Σύνδεση με βάση

- Χρησιμοποιήστε τη βάση στήριξης (λευκή: 2.643-883.0, μαύρη: 2.643-884.0), ενδεχομένως και τον πρόσθετο διανομέα κυπέλλων (2.644-181.0) και τον πρόσθετο ψύκτη (2.644-204.0). Συνδέστε τα πρόσθετα εξαρτήματα σύμφωνα με τις αντίστοιχες συνημμένες οδηγίες.
- Τοποθετήστε τον εύκαμπτο σωλήνα έκπλυσης μέσα από τη βάση προς το κτιριακό σιφόν.
- Τοποθετήστε μια γωνία στην εκροή της λεκάνης σταγόνων.
- Τοποθετήστε ένα σωλήνα μέσα από τη βάση, από τη γωνία μέχρι το σιφόν.
- Εάν δεν είναι επιφύλι η εκροή λυμάτων, χρησιμοποιήστε το πρόσθετο δοχείο WPD (2.644-183.0).
 - Συνδέστε τον εύκαμπτο σωλήνα έκπλυσης και την εκροή λεκάνης σταγόνων με το βιδωτό καπάκι του δοχείου.
 - Συνδέστε το καλώδιο του αισθητήρα στάθμης στο βύσμα X27 της συσκευής.

Σύνδεση εξαρτημάτων/συσκευών τροφοδοσίας

- Συνδέστε τον εύκαμπτο σωλήνα παροχής νερού με το παρεχόμενο kit σύνδεσης στην υποδοχή νερού στο πίσω μέρος της συσκευής.
- Συνδέστε τον σωλήνα παροχής νερού στη βρύση της εγκατάστασης κτιρίου (εάν είναι απαραίτητο, συνδέστε πρόσθετα εξαρτήματα).
- Συνδέστε το ηλεκτρικό καλώδιο στην υποδοχή ρεύματος στο πίσω μέρος της συσκευής.
- Συνδέστε τον σωλήνα CO₂ στην υποδοχή CO₂.

Θέση σε λειτουργία για πρώτη φορά

Ανοιγμα της πόρτας της συσκευής

- Βγάλετε έξω τη λεκάνη σταγόνων.
Εικόνα D

- Λεκάνη σταγόνων
- Πόρτα συσκευής
- Πλήκτρο απασφάλισης

- Πιέστε το πλήκτρο απασφάλισης και ανοίξτε την πόρτα της συσκευής.

Τοποθέτηση φίλτρου

- Βγάλετε έξω τη λεκάνη σταγόνων.
- Ανοίξτε την πόρτα της συσκευής.

ΠΡΟΕΙΔΟΠΟΙΗΣΗ

Κίνδυνος για την υγεία

Τα μικρόβια που εισάγονται στη συσκευή μπορούν να μολύνουν το νερό.

Κατά την αντικατάσταση του φίλτρου δώστε ιδιαίτερη προσοχή στην υγιεινή και την καθαριότητα. Μην αγγίζετε τις συνδέσεις ούτε τις θήκες των φίλτρων. Όταν αλλάζετε φίλτρα φοράτε αποστειρωμένα γάντια μιας χρήσης.

Μην μπερδεύετε τα φίλτρα, προσέξτε τα χρωματιστά σημάδια.

- Μην αγγίζετε τις σημειωμένες περιοχές.
Εικόνα E

- Περιοχές που δεν πρέπει να τις αγγίζετε.

- Στρέψτε το πώμα προς τα αριστερά και βγάλτε το προς τα κάτω.
Εικόνα F

- Πώμα στεγανοποίησης

- Περιστρέψτε το φίλτρο έτσι ώστε η λαβή να βρίσκεται στην αριστερή πλευρά και τοποθετήστε το στην αντίστοιχη θήκη από κάτω.
Εικόνα G

- Θήκη
- Γλώσσα
- Φίλτρο
- Λαβή

- Περιστρέψτε το φίλτρο μέχρι τέρμα προς τα δεξιά.
- Ελέγξτε τη θέση τοποθέτησης: Τα σημάδια στην ετικέτα της θήκης και στο φίλτρο πρέπει να είναι ευθυγραμμισμένα.
Εικόνα H

- Σημάδι
- Κλείστε την πόρτα της συσκευής.
- Τοποθετήστε τη λεκάνη σταγόνων.

Μενού Πρώτη έναρξη λειτουργίας

- Συνδέστε το φως ρεύματος στην πρίζα.
- Φέρτε τον διακόπτη συσκευής στο "1".

Ένδειξη	Πλήκτρο
>Begin initiation? YES<	Enter

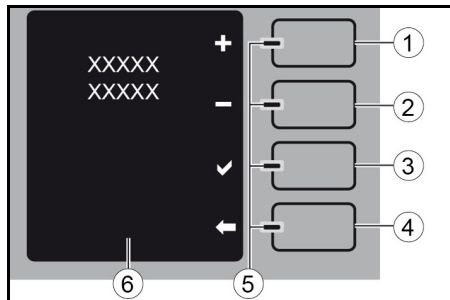

- Πλήκτρο Συν / Αύξηση
- Πλήκτρο Μείον / Μείωση
- Πλήκτρο Enter
- Πλήκτρο Πίσω / Στοπ
- LED μπλε / κόκκινο
- Μηνύματα κειμένου

Με τα πλήκτρα "Συν" και "Μείον" μπορείτε να επιλέγετε τα υπομενού καθώς και να αυξάνετε ή να μειώνετε τις ρυθμιζόμενες τιμές (ένδειξη που αναβοσβήνει).

Με το πλήκτρο "Enter" μπορείτε να επιβεβαιώνετε τις ενδείξεις ή τις καταχωρήσεις στην οθόνη.

Με το πλήκτρο "Πίσω" μπορείτε να επιστρέψετε στο προηγούμενο βήμα, χωρίς να εγκαταλείψετε το συγκεκριμένο μενού.

Ένδειξη	Πλήκτρο
>Γλώσσα<	Enter
Επιλέξιμες γλώσσες	Συν / Μείον
Επιλεγμένη γλώσσα	Enter
>Τρέχουσα ημερομηνία / ώρα<	Enter
Ρύθμιση ημέρας (η ένδειξη αναβοσβήνει)	Enter
Ρύθμιση μήνα (η ένδειξη αναβοσβήνει)	Enter
Ρύθμιση έτους (η ένδειξη αναβοσβήνει)	Enter
Ρύθμιση ωρών (η ένδειξη αναβοσβήνει)	Enter
Ρύθμιση λεπτών (η ένδειξη αναβοσβήνει)	Enter
Ρυθμισμένη ημερομηνία / ώρα	
>Τοποθετήθηκε φίλτρο;<	Enter
>Συνδέθηκε η παροχή νερού;<	Enter
>Δοχείο κάτω από την έξοδο;<	Enter
>Πρώτη έναρξης λειτουργίας σε εξέλιξη λλ:δδ λεπτά<	

Υπόδειξη

Κατά την πρώτη έναρξη λειτουργίας, οι σωλήνες των μεμονωμένων τύπων νερού ξεπλένονται. Η διαδικασία διαρκεί περίπου 17 λεπτά.

Το νερό που εξέρχεται κατά τη διάρκεια της διαδικασίας έκπλυσης δεν είναι κατάλληλο για πόση!

Κατά τη διαδικασία έκπλυσης, το δοχείο κάτω από την έξοδο νερού πρέπει να αδειάσει αρκετές φορές.

Ένδειξη	Πλήκτρο
>Πρώτη έναρξης λειτουργίας σε εξέλιξη λλ:δδ λεπτά<	Πίσω (X)
>Η έναρξη λειτουργίας διακόπηκε, συνεχίστε!<	

- Αδειάστε το δοχείο και τοποθετήστε το ξανά κάτω από την έξοδο νερού.

Ένδειξη	Πλήκτρο
>Η έναρξη λειτουργίας διακόπηκε, συνεχίστε!<	Enter

Μετά την ολοκλήρωση της πρώτης έναρξης λειτουργίας, πρέπει να πραγματοποιηθεί θερμική απολύμανση.

Ένδειξη	Πλήκτρο
>Πραγματοποιήστε απολύμανση! Αλλιώς καμία διασφάλιση της υγιεινής στη συσκευή.<	Enter
>Ναι<	Enter
>Αργότερα<	Πίσω

Η θερμική απολύμανση διαρκεί περίπου 70 λεπτά. Κατά τη διάρκεια αυτής της διαδικασίας, η συσκευή δεν είναι λειτουργική. Ο ελαφρώς πιο δυνατός θόρυβος λειτουργίας κατά τη διάρκεια της διαδικασίας καθαρισμού είναι φυσιολογικός. Μετά τον καθαρισμό, το ζεστό νερό ξεπλένεται απευθείας στον σωλήνα αποχέτευσης ή στο προαιρετικό δοχείο. Βλέπε επίσης κεφάλαιο "Στοιχεία απολύμανσης". Μετά την ολοκλήρωση της θερμικής απολύμανσης, η συσκευή είναι έτοιμη για λειτουργία.

Χειρισμός της φιάλης CO₂

Υπόδειξη

Σημειώστε επίσης τις γενικές υποδείξεις σχετικά με τον χειρισμό της φιάλης CO₂, βλέπε κεφάλαιο Γενικές υποδείξεις για τη χρήση φιαλών CO₂. Κατά τη σύνδεση μιας νέας ή την αφαίρεση μιας άδειας φιάλης CO₂ πρέπει να εκτελούνται τα παρακάτω βήματα.

Ανοιγμα της πόρτας βάσης

Η πόρτα της βάσης μπορεί να κλειδώνει.

- Ξεκλειδώστε την κλειδαριά της πόρτας.

Εικόνα I

- Κλειδαριά πόρτας
- Βάση
- Διανομέας κυπέλλων (σετ μετατροπής)
- Πόρτα βάσης

- Ανοίξτε την πόρτα της βάσης.

Αφαίρεση άδειας φιάλης CO₂

Εάν το πλήκτρο νερού με ανθρακικό (Ανθρακούχο) είναι ανενεργό και αναβοσβήνει η ένδειξη "CO₂ empty", τότε είτε δεν έχει συνδεθεί καμία φιάλη CO₂ είτε η φιάλη CO₂ είναι άδεια και πρέπει να αντικατασταθεί.

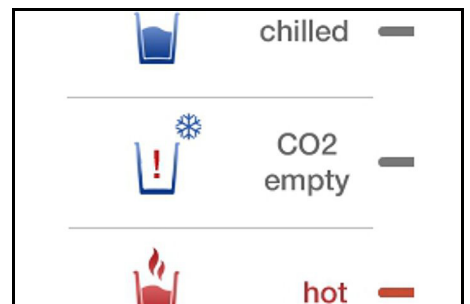

- Φέρτε τον διακόπτη συσκευής στο "0".
- Ανοίξτε την πόρτα της βάσης.
- Στρέψτε τον ρυθμιστή στο "0".
Εικόνα J

- Περιστροφικός ρυθμιστής
- Ρυθμιστής πίεσης
- Παξιμάδι ρακόρ
- Κύρια βρύση
- Μανόμετρο πίεσης ρύθμισης
- Ελαστικός σωλήνας CO₂

Υπόδειξη

Αν ο ρυθμιστής πίεσης χωριστεί από τη φιάλη CO₂, αν εξακολουθεί να υπάρχει επαρκής πίεση, ο στεγανωτικός δακτύλιος μεταξύ της φιάλης και του ρυθμιστή πίεσης παραμορφώνεται και πρέπει να αντικατασταθεί.

- Ξεβιδώστε τον ρυθμιστή πίεσης από την άδεια φιάλη αερίου.
- Βιδώστε το προστατευτικό πώμα στην κενή φιάλη αερίου.
- Λύστε τον ιμάντα συγκράτησης της άδειας φιάλης αερίου.
- Αφαιρέστε την άδεια φιάλη αερίου.

Σύνδεση νέας φιάλης CO₂

- Τοποθετήστε τη νέα φιάλη αερίου στη βάση.
- Στερεώστε τη φιάλη αερίου με τον ιμάντα.
- Ξεβιδώστε το προστατευτικό πώμα της νέας φιάλης αερίου.

4. Ανοίξτε για λίγο την κύρια βρύση της φιάλης αερίου έτσι ώστε τυχόν υγρό CO₂ που ίσως υπάρχει να μπορεί να διαφύγει.

Εικόνα J

1. Περιστροφικός ρυθμιστής
 2. Ρυθμιστής πίεσης
 3. Παξιμάδι ρακόρ
 4. Κύρια βρύση
 5. Πίεση ελέγχου μανόμετρο
 6. Ελαστικός σωλήνας CO₂
5. Βιδώστε τον ρυθμιστή πίεσης στη νέα φιάλη αερίου. Υπόδειξη: Δώστε προσοχή στη σωστή συναρμολόγηση του δακτύλιου στεγανοποίησης.
 6. Ανοίξτε την κύρια βρύση αργά.
 7. Με τον περιστροφικό κουμπί ρυθμίστε 3 bar στον ρυθμιστή πίεσης.
 8. Κλείστε την κύρια βρύση.
 9. Διαβάστε την εμφανιζόμενη τιμή στο μανόμετρο.
 10. Η εμφανιζόμενη τιμή πρέπει να παραμείνει σταθερή για τουλάχιστον 5 λεπτά. Εάν υπάρχει αισθητή πτώση της πίεσης:
 - a. Ελέγξτε εάν μεταξύ φιάλης αερίου και ρυθμιστή πίεσης υπάρχει δακτύλιος στεγανοποίησης και δεν έχει υποστεί ζημιά.
 - b. Αντικαταστήστε τον ελαττωματικό δακτύλιο στεγανοποίησης.
 - c. Βεβαιωθείτε ότι ο ρυθμιστής πίεσης έχει τοποθετηθεί σωστά.
 - d. Σφίξτε σταθερά το παξιμάδι ρακόρ.
 - e. Ελέγξτε τον σύνδεσμο στον εύκαμπτο σωλήνα CO₂ και στον ρυθμιστή πίεσης για εμφανείς ζημιές. Σε περίπτωση αμφιβολίας επικοινωνήστε με το τμήμα πελατών.
 - f. Εάν η πτώση πίεσης δεν μπορεί να αντιμετωπιστεί με τα μέτρα που αναφέρονται, ο ρυθμιστής πίεσης είναι χαλασμένος και πρέπει να αντικατασταθεί.
 11. Ανοίξτε την κύρια βρύση.
 12. Φέρτε τον διακόπτη συσκευής στο "1".
 13. Αφαιρέστε το ανθρακούχο νερό από τη συσκευή και ελέγξτε αν η πίεση παραμένει σταθερή.
 14. Αν είναι απαραίτητο ρυθμίστε την πίεση.
 15. Κλείστε την πόρτα της βάσης.
 16. Τοποθετήστε ένα δοχείο κάτω από την έξοδο νερού.
 17. Τραβήξτε 1 λίτρο νερό έτσι ώστε ο μείκτης CO₂ να γεμίσει ξανά.

Ρύθμιση ρυθμιστή αντιστάθμισης

Ο ρυθμιστής αντιστάθμισης χρησιμεύει για τη ρύθμιση ακριβείας των δόσεων νερού με ανθρακικό στην περίπτωση καθορισμένων ποσοτήτων λήψης. Η ποσότητα των δόσεων του νερού τύπου "Ambient" και "Chilled" δεν επηρεάζεται.

Πριν επιλέξετε τη λειτουργία λειτουργίας "Καθορισμός δόσης Προσαρμοσμένο", είναι απαραίτητο να ρυθμίσετε τον ρυθμιστή αντιστάθμισης στη λειτουργία "Καθορισμός δόσης Στάνταρ". Εάν ρυθμιστεί εσφαλμένα, δεν θα μπορείτε να τραβήξετε μεγάλη ποσότητα ανθρακούχου νερού.

1. Ρυθμίστε τη λειτουργία "Καθορισμός δόσης Στάνταρ".
2. Τοποθετήστε ένα ογκομετρικό δοχείο με όγκο μεγαλύτερο από 1 λίτρο κάτω από την έξοδο νερού.
3. Επιλέξτε 1 λίτρο ανθρακούχου νερού "Ανθρακούχο".
4. Μετρήστε την πραγματική ποσότητα νερού που εξέρχεται.
5. Αφαιρέστε τη λεκάνη σταγόνων.
6. Ανοίξτε την πόρτα της συσκευής. Το ρυθμιστικό ροδάκι του ελεγκτή αντιστάθμισης βρίσκεται πίσω από την έξοδο νερού.

Εικόνα K

1. Ρυθμιστικό ροδάκι αντιστάθμισης
 2. Έξοδος νερού
- Εάν περιστρέψετε το ρυθμιστικό ροδάκι προς τα αριστερά, θα μειωθεί η χορηγούμενη ποσότητα.
 - Το συνολικό εύρος ρύθμισης είναι 4 περιστροφές.
 - Βασική θέση περίπου 2,5 περιστροφές.
 - Σε μεγαλύτερο στραγγαλισμό, δεν μειώνεται μόνο η ποσότητα της δόσης, αλλά μειώνεται σημαντικά και η περιεκτικότητα σε CO₂.
7. Ρυθμίστε τον ελεγκτή αντιστάθμισης στην απαιτούμενη κατεύθυνση.
 8. Και πάλι επιλέξτε 1 λίτρο ανθρακούχου νερού "Ανθρακούχο" και επαναλάβετε τη διαδικασία μέχρι να διορθωθεί η χορηγούμενη ποσότητα νερού.

Υπόδειξη

Η δοσολογία εξαρτάται επίσης από την πίεση προσαγωγής και την πίεση του CO₂. Η πίεση CO₂ κατά τη χορήγηση του CO₂ πρέπει να είναι μεταξύ 3,0 και 3,5

bar. Εάν ρυθμιστεί αυτή η τιμή, η ακριβής ρύθμιση γίνεται στον ρυθμιστή αντιστάθμισης.

Λειτουργία

Στοιχεία χειρισμού και ενδείξεων

Εικόνα L

1. Λεκάνη σταγόνων
2. Έξοδος νερού

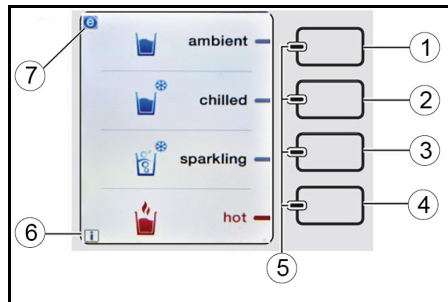

1. Πλήκτρο νερού χωρίς ψύξη
2. Πλήκτρο νερού με ψύξη
3. Πλήκτρο νερού με ανθρακικό *
4. Πλήκτρο ζεστού νερού
5. LED μπλε και κόκκινα
6. Ένδειξη "I" (πληροφορίες)
7. Ένδειξη "e" (Eco-Mode)

* Ανάλογα με τον εξοπλισμό της συσκευής

Υπόδειξη

Τα πλήκτρα αισθητήρα ενεργοποιούνται με ένα ελαφρύ άγγιγμα.

- Εάν εμφανιστεί η ένδειξη "I" κάτω αριστερά στην οθόνη, αυτό σημαίνει ότι υπάρχει μια πληροφορία, στο μενού χρήστη, στην ενότητα "Μηνύματα σφάλματος". Η ανάγνωση των μηνυμάτων σφάλματος περιγράφεται στο κεφάλαιο "Μενού χρήστη".
- Εάν εμφανίζεται ένα "e" στην επάνω αριστερή γωνία της οθόνης, είναι ενεργοποιημένη η λειτουργία Eco. Τότε απενεργοποιείται η διατήρηση ζεστού νερού και μειώνεται η ισχύς ψύξης. Έτσι μειώνεται η κατανάλωση ενέργειας. Η θέρμανση ή η ψύξη μπορεί τότε να διαρκεί περισσότερο. Η ενεργοποίηση και απενεργοποίηση της λειτουργίας Eco περιγράφεται στο κεφάλαιο "Μενού χρήστη".

Εικόνα M

1. Πλήκτρο MENOY
2. Υποδοχή κάρτας SD
3. Πλήκτρο "Reset"
4. Βοηθητική θύρα

Εικόνα I

1. Κλειδαριά πόρτας
2. Βάση (προαιρετικά)
3. Διανομέας κυπέλλων (σετ μετατροπής)
4. Πόρτα

Χειρισμός

1. Τοποθετήστε ένα δοχείο κεντρικά στη λεκάνη σταγόνων.
2. Πατήστε το πλήκτρο για τον επιθυμητό τύπο νερού μέχρι να γεμίσει το δοχείο.

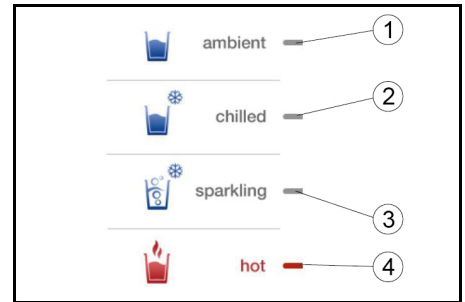

1. Ένδειξη νερού χωρίς ψύξη
2. Ένδειξη νερού με ψύξη
3. Ένδειξη νερού με ανθρακικό *
4. Ένδειξη ζεστού νερού

* Ανάλογα με τον εξοπλισμό της συσκευής

Εάν στις ρυθμίσεις χρήστη είναι ενεργοποιημένη η επιλογή "Κανονική δόση", μπορείτε μετά από την επιλογή του είδους νερού να επιλέξετε μεταξύ τριών προκαθορισμένων ποσοτήτων νερού (1,0, 0,5 και 0,2 l) (για τη ρύθμιση βλ. κεφάλαιο "Μενού χρήστη / Παράμετροι λειτουργίας").



1. Δόση 1,0 λίτρου
2. Δόση 0,5 λίτρου
3. Δόση 0,2 λίτρου
4. Σύμβολο πλήκτρου "STOP"

Ως περαιτέρω επιλογή, υπάρχει μια προσαρμοσμένη δοσολογία, στην οποία τα πλήκτρα μπορούν να διασχθούν οποιαδήποτε ποσότητα νερού. Εάν αυτή η επιλογή ενεργοποιηθεί στις ρυθμίσεις χρήστη, μπορείτε μετά την επιλογή του τύπου νερού να επιλέξετε μεταξύ 1, 2 ή 3 ρυθμιζόμενων δόσεων (βλέπε κεφάλαιο "Μενού χρήστη / Παράμετροι λειτουργίας").

Εάν η "Επιλογή CO₂ Classic / Medium" ενεργοποιηθεί στις ρυθμίσεις χρήστη, μπορείτε, αν επιλέξετε ανθρακούχο νερό να επιλέξετε μεταξύ των παραλλαγών "Classic" και "Medium" με μείωση της μειωμένη περιεκτικότητα σε CO₂ (βλέπε κεφάλαιο "Μενού χρήστη / Παράμετροι λειτουργίας").

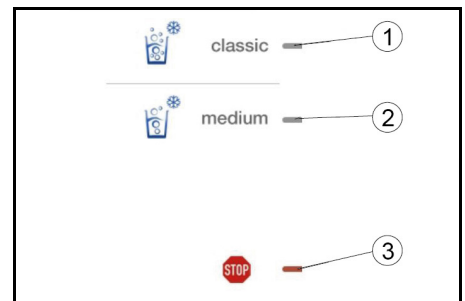

1. Επιλογή CO₂ "classic"
2. Επιλογή CO₂ "medium"
3. Σύμβολο πλήκτρου "STOP"

Εάν είναι ενεργοποιημένη η επιλογή "Πολύ καυτό" στις ρυθμίσεις χρήστη, μπορείτε, αν επιλέξετε ζεστό νερό, να επιλέξετε μεταξύ των παραλλαγών "hot" και "extra hot" (βλέπε κεφάλαιο "Μενού χρήστη / Παράμετροι λειτουργίας").

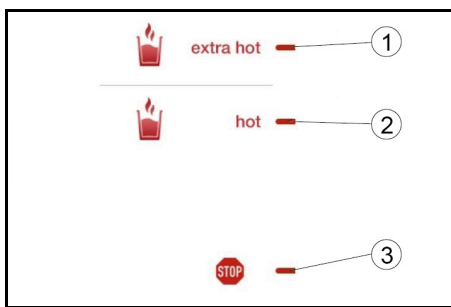

- ① Επιλογή πολύ ζεστό
- ② Επιλογή ζεστό
- ③ Σύμβολο πλήκτρου "STOP"

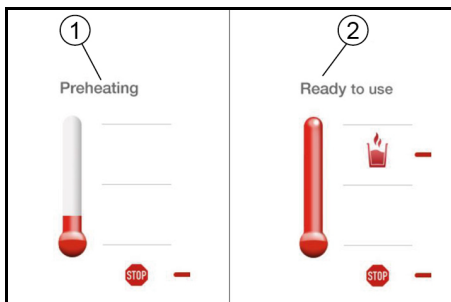

- ① Ένδειξη "Ζέσταμα"
- ② Ένδειξη "Σε ετοιμότητα"

Υπόδειξη

Για λόγους ασφαλείας η επιλογή "Δοσολογία" δεν είναι πλέον διαθέσιμη για τη λήψη ζεστού νερού. Για να πάρετε ζεστό νερό, πιέστε στιγμιαία μία φορά το πλήκτρο ζεστού νερού. Στην οθόνη απεικονίζεται γραφικά η διαδικασία ζεστάματος. Μόλις επιτευχθεί η προεπιλεγμένη θερμοκρασία νερού, πιέστε το πλήκτρο για καυτό νερό και περιμένετε να χορηγηθεί η επιθυμητή ποσότητα νερού. Μετά από ζέσταμα, υπάρχουν διαθέσιμο 0,5 l ζεστού νερού. Η χορήγηση σταματά μετά από 0,8 l. Εάν επιθυμείτε περισσότερο ζεστό νερό, επαναλάβετε τη διαδικασία.

Αχρησία

Εάν η συσκευή δεν πρόκειται να χρησιμοποιηθεί για περισσότερο από 4 ημέρες:

1. Κλείστε την παροχή νερού.
2. Φέρτε τον διακόπτη συσκευής στο "0".

Έναρξη λειτουργίας μετά από αχρησία

Δ ΠΡΟΕΙΔΟΠΟΙΗΣΗ

Κίνδυνος για την υγεία

Κατά τη διάρκεια της αχρησίας μπορεί να αυξηθεί η συγκέντρωση μικροβίων μέσα στο νερό που βρίσκεται στη συσκευή.

Πριν χρησιμοποιήσετε ξανά τη συσκευή εκτελέστε οπωσδήποτε τα παρακάτω βήματα για την ισχύουσα περίοδο αχρησίας.

Μετά από αχρησία έως και 7 ημέρες

1. Από κάθε τύπο νερού βγάλτε και χύστε τουλάχιστον 1 λίτρο νερού.

Μετά από αχρησία 8 έως 28 ημέρες

1. Από κάθε τύπο νερού βγάλτε και χύστε τουλάχιστον 1 λίτρο νερού.
2. Πραγματοποιήστε μια έκτακτη θερμική απολύμανση (βλ. κεφάλαιο Συντήρηση)

Μετά από αχρησία έως και 2 μήνες

1. Από κάθε τύπο νερού βγάλτε και χύστε τουλάχιστον 1 λίτρο νερού.
2. Εάν η συσκευή έμεινε σε αχρησία για περισσότερο από 28 ημέρες, διορθώστε την ημερομηνία θερμικής απολύμανσης.
3. Κάντε την θερμική απολύμανση που δεν έγινε.

Μετά από αχρησία μεγαλύτερη από 2 μήνες

1. Πραγματοποιήστε έκτακτη αλλαγή φίλτρου.
2. Διορθώστε την ημερομηνία της θερμικής απολύμανσης.
3. Κάντε θερμική απολύμανση.

Μεταφορά

Δ ΠΡΟΣΟΧΗ

Μη τήρηση των οδηγιών σχετικά με το βάρος Κίνδυνος τραυματισμού και πρόκλησης ζημιών Κατά τη μεταφορά προσέξτε το βάρος του μηχανήματος.

- Μην μεταφέρετε τη συσκευή οριζόντια.
- Κατά τη μεταφορά με οχήματα στερεώστε τη συσκευή σύμφωνα με τις ισχύουσες οδηγίες ώστε να μην γλιστρήσει και να μην πέσει.

Αποστολή συσκευής

Η συσκευή δεν επιτρέπεται να μεταφέρεται οριζόντια.

- Επιλέξτε μια κατάλληλη συσκευασία για μεταφορά και σημειώστε την στο εξωτερικό με μια έντονη σήμανση για κάθετη μεταφορά.
- Εάν είναι δυνατόν, τοποθετήστε μια μικρή ξύλινη παλέτα κάτω από το κουτί αποστολής.
- Εναλλακτικά, μεταφέρετε τη συσκευή απευθείας σε κέντρο σέρβις της Kärcher.

Αποθήκευση

Δ ΠΡΟΣΟΧΗ

Μη τήρηση των οδηγιών σχετικά με το βάρος Κίνδυνος τραυματισμού και πρόκλησης ζημιών Κατά την αποθήκευση προσέξτε το βάρος της συσκευής.

1. Αποθηκεύετε τη συσκευή σε χώρο χωρίς παγετό.

Φροντίδα και συντήρηση

Δ ΠΡΟΕΙΔΟΠΟΙΗΣΗ

Κίνδυνος για την υγεία λόγω εσφαλμένης επισκευής της συσκευής

Αναθέστε την επισκευή της συσκευής μόνο από εκπαιδευμένο εξειδικευμένο προσωπικό.

Συμβολαίο συντήρησης

Για να εξασφαλίσετε την αξιόπιστη λειτουργία της συσκευής, σας συνιστούμε να συνάψετε συμβολαίο συντήρησης. Απευθυνθείτε στο αρμόδιο τμήμα πελατών της KÄRCHER.

Σχέδιο συντήρησης

Καθημερινά

1. Απολυμάνετε τη λεκάνη σταγόνων και την έξοδο νερού με απολυμαντικό απορρυπαντικό (RM735, βλέπε αναλώσιμα).
2. Ελέγξτε την εκροή της λεκάνης σταγόνων (προαιρετική) για απόφραξη.
3. Μετά την απενεργοποίηση της συσκευής για τη νύχτα, βγάλτε και χύστε 0,5 λίτρα από κάθε είδος νερού.

Εβδομαδιαία, ή πιο συχνά εάν είναι απαραίτητο

Για τον καθαρισμό πλαστικών επιφανειών μην χρησιμοποιείτε καθαριστικά που περιέχουν οινόπνευμα, όξινα ή λειαντικά συστατικά.

1. Καθαρίστε τη συσκευή εξωτερικά με απολυμαντικό απορρυπαντικό. Η βρωμιά μπορεί να αφαιρεθεί πολύ καλά με ένα σφουγγάρι μελαμίνης (μαγικό σφουγγάρι, γόμα βρωμιάς).
2. Καθαρίστε τη λεκάνη σταγόνων με ζεστό νερό ή στο πλυντήριο πιάτων.
3. Αδειάστε το δοχείο.
4. Ελέγξτε το δοχείο για καθαριότητα και καθαρίστε ή αντικαταστήστε το εάν είναι απαραίτητο.

Κάθε 4 εβδομάδες

1. Κάντε θερμική απολύμανση.

Υπόδειξη

Εάν είναι απαραίτητο, η θερμική απολύμανση μπορεί επίσης να πραγματοποιηθεί συχνότερα (για παράδειγμα εβδομαδιαίως).

2. Στην περίπτωση λήψης νερού με δοσολογία, ελέγξτε την ποσότητα ανθρακούχου νερού και, εάν είναι απαραίτητο, ρυθμίστε την από το ροδάκι στον ρυθμιστή αντιστάθμισης (βλέπε κεφάλαιο "Χειρισμός/Έξοδος νερού").

Ανά τρίμηνο

1. Ελέγξτε και καθαρίστε το φίλτρο εισόδου στη σύνδεση νερού (βλέπε "Φροντίδα και συντήρηση / Καθαρισμός φίλτρου εισόδου"). Σε περίπτωση έντονης ρύπανσης καθαρίζετε το φίλτρο εισόδου κάθε μήνα.

Ετησίως

Η απαίτηση για αλλαγή φίλτρου γίνεται από τη συσκευή μετά από 1 ή 2 χρόνια, ίσως και νωρίτερα σε περίπτωση κακής ποιότητας του εισερχόμενου νερού.

1. Καλέστε το τμήμα πελατών για την ετήσια συντήρηση.
2. Αλλάξτε το φίλτρο Active-Pure.
3. Αλλάξτε το στόμιο ροής στην έξοδο νερού.

Κάθε 2 χρόνια

1. Αλλάξτε το φίλτρο Hy-Protect.

Κάθε 5 χρόνια

1. Αναθέστε στο τμήμα πελατών να αντικαταστήσει την εφεδρική μπαταρία αποθήκευσης δεδομένων.

Υπόδειξη

Η προληπτική αντικατάσταση της εφεδρικής μπαταρίας προστατεύει από την απώλεια των αποθηκευμένων δεδομένων.

Κάθε 7 χρόνια

1. Αντικατάσταση του ρυθμιστή πίεσης CO₂

Καθαρισμός φίλτρου εισόδου

1. Κλείστε την παροχή νερού προς τη συσκευή.
2. Πιέστε για λίγο το πλήκτρο "νερού χωρίς ψύξη" ώστε να δημιουργηθεί πίεση νερού στη συσκευή.
3. Ξεβιδώστε τον ελαστικό σωλήνα παροχής νερού από τη συσκευή.
4. Με ένα μυτοστύμπιδο βγάλτε το φίλτρο εισόδου από τη σύνδεση νερού στην πλευρά της συσκευής
5. Καθαρίστε το φίλτρο εισόδου.
6. Τοποθετήστε το φίλτρο εισόδου στη συσκευή.
7. Συνδέστε τον εύκαμπτο σωλήνα παροχής νερού στη σύνδεση νερού στο πίσω μέρος της συσκευής.
8. Ανοίξτε την παροχή νερού.

Μενού χρήστη

Έναρξη μενού χρήστη:

1. Αφαιρέστε τη λεκάνη σταγόνων.
 2. Ανοίξτε την πόρτα της συσκευής.
 3. Πιέστε το πλήκτρο "Μενού".
 4. Κλείστε την πόρτα της συσκευής.
 5. Τοποθετήστε τη λεκάνη σταγόνων.
 6. Πιέστε το πλήκτρο "Enter".
- Θα εμφανιστούν τα υπάρχοντα μηνύματα προειδοποίησης. Μπορούν να αποθηκευτούν έως και 16 μηνύματα (βλέπε κεφάλαιο "Αντιμετώπιση βλαβών").
- Εάν δεν υπάρχουν προειδοποιητικά μηνύματα, εμφανίζεται η ένδειξη για λειτουργία χωρίς προβλήματα.

Υπόδειξη

Εάν για 30 δευτερόλεπτα δεν πατήσετε κανένα πλήκτρο, η συσκευή επιστρέφει στην κανονική λειτουργία.

Παράμετροι λειτουργίας

Τρέχουσα ημερομηνία / ώρα

Ρυθμίστε την τρέχουσα ημερομηνία και ώρα στο μενού "Τρέχουσα ημερομηνία / ώρα".

- Ρύθμιση μορφής ημερομηνίας: Ημέρα/Μήνας/Έτος
- Ρύθμιση μορφής ώρας: Ώρα/λεπτά"

Χρόνοι λειτουργίας

- Εργοστασιακά, η συσκευή είναι ρυθμισμένη για συνεχή λειτουργία 24 ωρών.
- Μπορείτε να προγραμματίσετε και να ενεργοποιήσετε μια οικονομική λειτουργία με χρονομετρητή. Αυτό μειώνει την κατανάλωση ενέργειας στα διαστήματα που η συσκευή δεν χρησιμοποιείται.
- Για να ενεργοποιήσετε τη συσκευή κατά τη φάση ηρεμίας, πιέστε ένα οποιοδήποτε πλήκτρο για 5 δευτερόλεπτα.
- Ο χρόνος λειτουργίας ρυθμίζεται για κάθε ημέρα της εβδομάδας με ώρα έναρξης και ώρα λήξης.

Ρυθμίσεις χρήστη

Ρύθμιση θερμοκρασίας κρύου νερού:

Εργοστασιακά, η θερμοκρασία του κρύου νερού είναι ρυθμισμένη στους 6 °C.

Εάν είναι απαραίτητο, η θερμοκρασία μπορεί να αυξηθεί ή να μειωθεί σε βήματα 1°C στο μενού "Θερμοκρασία κρύου νερού" (ελάχιστο 4 °C).

Απενεργοποίηση ήχων πλήκτρων:

Εργοστασιακά, το πάτημα ενός πλήκτρου επιβεβαιώνεται από έναν ήχο. Εάν απαιτείται, αυτή η λειτουργία μπορεί να απενεργοποιηθεί στο μενού "Ήχοι πλήκτρων".

Ενεργοποίηση δοσολογίας:

Εργοστασιακά ρυθμισμένη, η χορήγηση νερού πραγματοποιείται μέχρι ο χρήστης να αφήσει πάλι το πλήκτρο. Εάν απαιτείται, η δοσολογία μπορεί να ενεργοποιηθεί στο στοιχείο μενού "Καθαρισμός δόσης". 2 εκδόσεις είναι διαθέσιμες:

1 Κανονική:

Το μόνο που έχετε να κάνετε είναι να επιλέξετε τη δοσολογία "Standard". Τότε ανάλογα με το επιλεγμένο κομπι θα τρέξει 1,0 l, 0,5 l ή 0,2 l νερό.

2 Προσαρμοσμένη:

Με την προσαρμοσμένη δοσολογία, μπορούν να ρυθμιστούν διάφορες ποσότητες χορήγησης. Η διαδικασία απαιτεί ξεχωριστές ρυθμίσεις για τους διαφορετικούς τύπους νερού και τις διαφορετικές ποσότητες.

Για να το κάνετε αυτό, ακολουθήστε τα εξής βήματα:

Ένδειξη	Πλήκτρο
Επιλογή νερού Ambient/cold Ανθρακούχο (ένδειξη που αναβοσβήνει)	Συν / Μείον
>Επιλεγμένος τύπος νερού<	Enter
>Αντιστοίχιση πλήκτρου 1<	Συν / Μείον
Επιβεβαιώστε το επιλεγμένο πλήκτρο.	Enter
>Επιλογή συμβόλου<	Συν / Μείον
Επιβεβαιώστε το επιλεγμένο σύμβολο.	Enter
>Δοχείο κάτω από την έξοδο;<	Enter
Τοποθετήστε ένα δοχείο κάτω από την έξοδο νερού.	
>Πλήρωση δοχείου - Αποθήκευση πληρότητας - Επαναφορά<	
Γεμίστε το δοχείο με ένα πάτημα μέχρι να επιτευχθεί η επιθυμητή ποσότητα δόσης. Εάν η ποσότητα δεν είναι σωστή, μηδενίστε την ποσότητα και επαναλάβετε τη διαδικασία.	
>Αποθήκευση - Επαναφορά πληρότητας<	Enter
>Επόμενο πλήκτρο;<	
Αντιστοιχίστε το επόμενο πλήκτρο.	Enter
Επιλέξτε τον επόμενο τύπο νερού.	Πίσω

Υπόδειξη

Στη λειτουργία "Προσαρμοσμένη δΟΣΟΛΟΓΙΑ", δεν μπορεί να χορηγηθεί περισσότερο νερό από αυτό που ρυθμίζεται στην παράμετρο "Μέγιστη ποσότητα δόσης".

	Διαθέσιμα σύμβολα για τη λειτουργία "Προσαρμοσμένη" δΟΣΟΛΟΓΙΑ.
	Καμία αντιστοίχιση πληκτρολογίου.

Ενεργοποίηση επιλογής CO₂ Classic/Medium:

Εργαστασιακά ρυθμισμένη είναι μόνο η υψηλή περιεκτικότητα σε διοξείδιο του άνθρακα (Classic). Μετά την ενεργοποίηση της επιλογής Classic/Medium στο μενού "Επιλογή CO₂ Classic/Medium", είναι επίσης εφικτή η χορήγηση νερού με χαμηλότερη περιεκτικότητα σε διοξείδιο του άνθρακα.

Ενεργοποίηση λειτουργίας ECO:

Η λειτουργία ECO δεν είναι εργαστασιακά ρυθμισμένη. Η λειτουργία ECO είναι μια λειτουργία εξοικονόμησης ενέργειας. Κατά την ενεργοποίηση της λειτουργίας ECO στο μενού "ECO_Modus", καθορίζετε τη χρονική καθυστέρηση από την τελευταία χρήση μέχρι τη μετάβαση στη λειτουργία ECO (1...15 λεπτά). Στη λειτουργία ECO, δεν διατηρείται ζεστό νερό και η ψυκτική ικανότητα μειώνεται κατά 3 °C. Η λειτουργία ECO είναι κατάλληλη για συσκευές που χρησιμοποιούνται μόνο σε συγκεκριμένα χρονικά διαστήματα και έχουν μεγάλες ενδιάμεσες περιόδους ανάπαυσης.

Ρύθμιση της μέγιστης ποσότητας χορήγησης:

Εργαστασιακά, η μέγιστη χορήγηση νερού είναι ρυθμισμένη σε 1,1 λίτρο. Εάν είναι απαραίτητο, μπορεί να αλλάξει σε βήματα 0,1 l στο μενού "Μέγιστη ποσότητα δόσης" (0,1...1,5 l).

Ενεργοποίηση πολύ ζεστού νερού:

Εργαστασιακά είναι απενεργοποιημένη η επιλογή μεταξύ 2 θερμοκρασιών ζεστού νερού.

Μετά την ενεργοποίηση του "Πολύ καυτό", αυτή η θερμοκρασία μπορεί να ρυθμιστεί (μέγιστο 95 °C).

Ρύθμιση θερμοκρασίας προθέρμανσης ζεστού νερού:

Εργαστασιακά, η θερμοκρασία προθέρμανσης ζεστού νερού είναι ρυθμισμένη στους 50 °C.

Σε περίπτωση συχνής λήψης ζεστού νερού, η θερμοκρασία αυτή μπορεί να αυξηθεί στο μενού "Θερμοκρασία προθερμαίνοντας καυτού νερού", π.χ. στους 60 °C ή στους 70 °C ώστε να μειωθεί ο χρόνος αναμονής.

Υπόδειξη: Μια υψηλότερη θερμοκρασία προθέρμανσης συνεπάγεται υψηλότερη κατανάλωση ενέργειας.

Ρύθμιση θερμοκρασίας ζεστού νερού:

Εργαστασιακά, η θερμοκρασία ζεστού νερού είναι ρυθμισμένη στους 75 °C.

Εάν είναι απαραίτητο, η θερμοκρασία του νερού μπορεί να αυξηθεί στο μενού "Θερμοκρασία καυτού νερού" μέχρι 95 °C το πολύ.

Στοιχεία απολύμανσης

Ρύθμιση του χρόνου και του διαστήματος της αυτόματης απολύμανσης στο μενού "Στοιχεία απολύμανσης". Αυτή

η χρονική στιγμή μπορεί επίσης να είναι πέρα από τις προγραμματισμένες ώρες λειτουργίας. Για το διάστημα απολύμανσης προτείνεται ένα πολλαπλάσιο του 7 (συνήθως 28 ημέρες = 4 εβδομάδες) προκειμένου να εκτελείται πάντα η απολύμανση την ίδια ημέρα της εβδομάδας.

Το καλύτερο αποτέλεσμα επιτυγχάνεται όταν η απολύμανση ξεκινά περίπου 2 ώρες πριν από την έναρξη της λειτουργίας μετά το Σαββατοκύριακο Εργαστασιακή ρύθμιση:

Μετά την ολοκλήρωση της πρώτης έναρξης λειτουργίας, η μονάδα ελέγχου επιλέγει αυτόματα για την επόμενη χρονική στιγμή της θερμικής απολύμανσης μία Δευτέρα 3-4 εβδομάδες αργότερα (ώρα 5:00 π.μ.). Αυτή η ρύθμιση έχει καθιερωθεί σε πολλές εφαρμογές. Εάν είναι απαραίτητο, η ημέρα και η ώρα της θερμικής απολύμανσης μπορεί να ρυθμιστεί όπως επιθυμείτε.

Γλώσσα

Εργαστασιακά, ως γλώσσα έχουν ρυθμιστεί τα "Αγγλικά". Στο μενού "Γλώσσα" είναι διαθέσιμες και 4 άλλες γλώσσες:

- Γερμανικά
- Γαλλικά
- Ιταλικά
- Ισπανικά

Στοιχεία λειτουργίας

Στη λειτουργία προβολής "Στοιχεία λειτουργίας", μπορούν να κληθούν διαδοχικά τα παρακάτω στοιχεία της συσκευής:

- Κωδικός συσκευής
- Αριθμός των πραγματοποιημένων θερμικών απολυμάνσεων
- Χορηγούμενη ποσότητα νερού ανά τύπο νερού
- Συνολική χορηγούμενη ποσότητα νερού
- Διάρκεια λειτουργίας της συσκευής
- Ημερομηνία και ώρα της πρώτης έναρξης λειτουργίας
- Τρέχουσα ημερομηνία και ώρα
- Έκδοση λογισμικού

Κάρτα SD

Εάν τοποθετηθεί μια κάρτα SD στην υποδοχή SD, θα ανοίξει αυτόματα το μενού κάρτας SD. Με μια κάρτα SD, μπορούν να χρησιμοποιηθούν οι ακόλουθες ειδικές λειτουργίες:

- Αποθήκευση ρυθμίσεων που γίνονται στη συσκευή
- Μεταφορά ρυθμίσεων από μια συσκευή σε μία άλλη
- Φόρτωση ενημερώσεων λογισμικού στη συσκευή
- Προβολή ελεύθερα επιλέξιμων εικόνων στην οθόνη της συσκευής
- Αλλάξτε το εμφανιζόμενο κείμενο (για παράδειγμα από "Ambient" σε "Still").

Σε μια κενή κάρτα SD μπορούν να αποθηκευτούν με το WPD μόνο οι παράμετροι λειτουργίας, οι οποίες αργότερα μπορούν να χρησιμοποιηθούν και με άλλα WPD.

1. Αφαιρέστε τη λεκάνη σταγόνων.
2. Ανοίξτε την πόρτα της συσκευής.
3. Τοποθετήστε την κάρτα SD στην υποδοχή κάρτας SD με τη σωστή πλευρά.

Υπόδειξη

Η κάρτα SD πρέπει να έχει μορφοποιηθεί στο σύστημα αρχείων FAT32.

4. Κλείστε την πόρτα της συσκευής.
5. Τοποθετήστε τη λεκάνη σταγόνων.

Ένδειξη	Πλήκτρο
>Κάρτα SD<	Enter
Επιλέξτε >Παρουσίαση διαφανειών<	Συν / Μείον
>NAI< ή >OXI< (η ένδειξη αναβοσβήνει)	
Εάν επιλεγθεί >OXI< πίσω σε >Κάρτα SD<	
Εάν επιλεγθεί >NAI<: Ρυθμίστε τα λεπτά >Καθυστέρηση έναρξης< (η ένδειξη αναβοσβήνει)	Συν / Μείον
>Επιλεγμένα λεπτά<	Enter
>Διάρκεια ένδειξης xx s< (η ένδειξη αναβοσβήνει)	Συν / Μείον
>Επιλεγμένη διάρκεια προβολής<	Enter
>Παράμετροι παρουσίασης διαφανειών<	Μείον
>Φόρτωση παραμέτρων<	Enter
Φόρτωση ρυθμίσεων; Επιλέξτε >NAI< ή >OXI< (η ένδειξη αναβοσβήνει)	Enter
Εάν επιλεγθεί >OXI< πίσω σε >Φόρτωση παραμέτρων<	
Εάν επιλεγθεί >NAI<: Τα δεδομένα της κάρτας SD αποθηκεύονται στη συσκευή και στη συνέχεια επιστροφής σε >Φόρτωση παραμέτρων<	

Ένδειξη	Πλήκτρο
>Αποθήκευση παραμέτρων<	Enter
Επιλέξτε >Αποθήκευση παραμέτρων;<	Enter
>NAI< ή >OXI< (η ένδειξη αναβοσβήνει)	
Εάν επιλεγθεί >OXI< πίσω σε >Αποθήκευση παραμέτρων<	
Εάν επιλεγθεί >NAI<: Τα στοιχεία από τη συσκευή αποθηκεύονται στην κάρτα SD και στη συνέχεια επιστροφής σε >Αποθήκευση παραμέτρων<	
>Αποθήκευση παραμέτρων<	Μείον
>Ενημέρωση υλικολογισμικού<	Enter
Επιλέξτε >>NAI< ή >OXI< (η ένδειξη αναβοσβήνει)	Enter
Εάν επιλεγθεί >OXI< πίσω σε >Ενημέρωση υλικολογισμικού<	
Εάν επιλεγθεί >NAI<: Τα στοιχεία από την κάρτα SD αποθηκεύονται στη συσκευή, μετά μπορείτε να επιστρέψετε στο >Ενημέρωση υλικολογισμικού<	
>Τερματισμός<	Πίσω

Υπόδειξη

Η ενημέρωση υλικολογισμικού διαρκεί έως 5 λεπτά. Κατά τη διάρκεια της ενημέρωσης του υλικολογισμικού μην απενεργοποιήσετε τη συσκευή. Κατά τη διάρκεια της ενημέρωσης υλικολογισμικού, η συσκευή δεν μπορεί να αντιδρά σε χειρισμούς. Εάν η κάρτα SD δεν περιέχει υλικολογισμικό, η επιλογή "Ενημέρωση υλικολογισμικού" δεν εμφανίζεται.

Το υλικολογισμικό το πρόγραμμα "SD Card Manager", το οποίο απαιτείται για τη μεταφορά στην κάρτα SD, μπορούν να τα λάβετε από το τμήμα πελατών της Kärcher.

Συντήρηση

Απολύμανση

Η αυτόματη απολύμανση ξεκινά αυτόματα την προγραμματισμένη χρονική στιγμή, βλέπε κεφάλαιο "Μενού χρήστη/Παράμετροι λειτουργίας/Στοιχεία απολύμανσης".

Η απολύμανση και η έκπλυση εκτελούνται αυτόματα. Μετά από επισκευή ή μετά από διακοπή λειτουργίας άνω των 8 ημερών απαιτείται έκτακτη θερμική απολύμανση και πρέπει να ξεκινήσει χειροκίνητα.

1. Πριν και μετά την απολύμανση αδειάστε το δοχείο (βλ. κεφάλαιο "Φροντίδα και συντήρηση/Αδειασμα δοχείου (προαιρετικό)").

Ένδειξη	Πλήκτρο
>Εναρξη πλύσης<	Enter
>Πλύση σε εξέλιξη XX:XX λεπτά	Πίσω (X)
>Η πλύση διακόπηκε, συνεχίστε!<	

2. Αδειάστε το δοχείο και τοποθετήστε το ξανά κάτω από την έξοδο νερού.

Ένδειξη	Πλήκτρο
>Η πλύση διακόπηκε, συνεχίστε!<	Enter
>Πλύση σε εξέλιξη XX:XX λεπτά	

Υπόδειξη

Κατά την απολύμανση, η συσκευή παράγει ελαφρώς δυνατότερο θόρυβο λειτουργίας.

Μη αυτόματη έναρξη αλλαγής φίλτρου

Η μη αυτόματη έναρξη μιας έκτακτης αλλαγής φίλτρου πραγματοποιείται μετά από μακρά διακοπή λειτουργίας (βλέπε κεφάλαιο Αφαίρεση και τοποθέτηση φίλτρου).

Μη αυτόματη έναρξη πρώτης έναρξης λειτουργίας

Η μη αυτόματη έναρξη μιας πρώτης έναρξης λειτουργίας πραγματοποιείται μετά από μακρά διακοπή λειτουργίας ή από εκτεταμένες επισκευές (βλέπε κεφάλαιο Μενού Πρώτη έναρξη λειτουργίας).

Δειγματοληψία

Εάν πρόκειται να πραγματοποιηθεί δειγματοληψία, τα δείγματα πρέπει να λαμβάνονται αμέσως μετά την ολοκλήρωση της απολύμανσης, σύμφωνα με τους κανόνες για τη μικροβιολογική ανάλυση νερού, και να αξιολογούνται από διαπιστευμένο εργαστήριο.

Αφαίρεση και τοποθέτηση φίλτρου

ΠΡΟΕΙΔΟΠΟΙΗΣΗ

Κίνδυνος για την υγεία

Από λανθασμένη εργασία μπορεί να διεισδύσουν επιβλαβή μικρόβια στη συσκευή.

Κατά την αλλαγή φίλτρου δώστε ιδιαίτερη προσοχή στην υγιεινή και την καθαριότητα.

Κατά την αλλαγή του φίλτρου, να φοράτε αποστειρωμένα γάντια μιας χρήσης.

Εάν είναι απαραίτητη μια αλλαγή φίλτρου, εμφανίζεται στην οθόνη το σύμβολο "I" (Πληροφορίες).

Η αλλαγή φίλτρου ζητείται μετά την παρέλευση της διάρκειας ζωής του φίλτρου ή εάν το φίλτρο έχει βουλώσει.

Η απαραίτητη αλλαγή φίλτρου μπορεί να ξεκινήσει στο μενού χρήστη. Το μενού καθοδηγεί τον χειριστή για την αλλαγή φίλτρου.

Για έκτακτη αλλαγή φίλτρου ακολουθήστε τα εξής βήματα:

1. Αφαιρέστε τη λεκάνη σταγόνων και ανοίξτε την πόρτα της συσκευής.
2. Πιέστε το πλήκτρο "Μενού".
3. Κλείστε την πόρτα της συσκευής.
4. Τοποθετήστε τη λεκάνη σταγόνων.
5. Τοποθετήστε ένα δοχείο κάτω από την έξοδο νερού.

Ένδειξη	Πλήκτρο
>Μενού χρήστη<	Enter Συν
>Συντήρηση<	Enter Συν
>Αλλαγή φίλτρου<	Enter
>Έγινε αλλαγή φίλτρου; ΟΧΙ<	Συν/Πλην
Επιλέξτε >ΝΑΙ<	Enter
>Δοχείο κάτω από την έξοδο;<	Enter
>Μείωση πίεσης 30 s<	

Η πίεση στο σύστημα εκτονώνεται.

6. Αδειάστε το δοχείο.
7. Αφαιρέστε τη λεκάνη σταγόνων.
8. Ανοίξτε την πόρτα της συσκευής.
9. Περιστρέψτε το φίλτρο προς τα αριστερά μέχρι να είναι ορατή η γλωττίδα.

Εικόνα N

- ① Θήκη
- ② Γλωττίδα
- ③ Φίλτρο
- ④ Λαβή

- a Αφαίρεση φίλτρου
- b Τοποθέτηση φίλτρου

10. Τραβήξτε το φίλτρο προς τα κάτω από τη θήκη και βγάλτε το.

Υπόδειξη

Μετά την αποστράγγιση του νερού το χρησιμοποιημένο φίλτρο μπορεί να πεταχτεί μαζί με τα οικιακά απορρίμματα.

11. Φορέστε αποστειρωμένα γάντια.
12. Ξεπακετάρετε το καινούργιο φίλτρο.
13. Περιστρέψτε το νέο φίλτρο έτσι ώστε η λαβή να είναι στην αριστερή πλευρά.
14. Τοποθετήστε το φίλτρο στην αντίστοιχη θήκη από κάτω.
15. Περιστρέψτε το φίλτρο μέχρι τέρμα προς τα δεξιά.
16. Ελέγξτε τη θέση τοποθέτησης: Τα σημάδια στην επικέτα και στο φίλτρο ευθυγραμμίζονται μεταξύ τους.

Εικόνα O

- ① Θήκη
- ② Φίλτρο

Υπόδειξη

Τα φίλτρα πρέπει να τοποθετούνται μέσα στην υποδοχή ώστε να ταιριάζουν με τη σήμανση και δεν πρέπει να μπερδεύονται μεταξύ τους.

17. Κλείστε την πόρτα της συσκευής.
18. Τοποθετήστε τη λεκάνη σταγόνων.
19. Τοποθετήστε ένα δοχείο κάτω από την έξοδο νερού.

Ένδειξη	Πλήκτρο
>Έγινε αλλαγή φίλτρου Active-Pure;< ή >Έγινε αλλαγή φίλτρου Hy-Protect;< Η ένδειξη >ΝΑΙ< ή >ΟΧΙ< αναβοσβήνει	Μείον
Αλλαγμένο φίλτρο	Enter
>Δοχείο κάτω από την έξοδο;<	Enter
>Πλύση σε εξέλιξη XX I<	

Υπόδειξη

Κατά την έκπλυση πρέπει να αδειάσετε πολλές φορές το δοχείο.

Ένδειξη	Πλήκτρο
>Πλύση σε εξέλιξη XX I<	Πίσω (X)
>Η πλύση διακόπηκε, συνεχίστε!<	

20. Αδειάστε το δοχείο.

21. Τοποθετήστε ένα δοχείο κάτω από την έξοδο νερού.

Ένδειξη	Πλήκτρο
>Η πλύση διακόπηκε, συνεχίστε!<	Enter
>Πλύση σε εξέλιξη XX I<	
>Πλύση σε εξέλιξη 00 I<	
>Αλλαγή φίλτρου<	
Τερματισμός	Πίσω (X)

Υπόδειξη

Μετά την πλύση συνιστάται η εκτέλεση έκτακτης απολύμανσης.

Εκκένωση λεκάνης σταγόνων

Μόλις η λεκάνη σταγόνων φτάσει στη μέγιστη στάθμη, στην οθόνη εμφανίζεται το μήνυμα "Εκκένωση λεκάνης σταγόνων".

1. Βγάλτε έξω τη λεκάνη σταγόνων.
2. Αδειάστε τη λεκάνη σταγόνων.
3. Ελέγχετε καθημερινά τη ρύπανση στη λεκάνη σταγόνων και, αν χρειάζεται, καθαρίζετε.
4. Τοποθετήστε πάλι τη λεκάνη σταγόνων.
Η συσκευή είναι πάλι έτοιμη για χρήση.
Η οθόνη δείχνει την επιλογή των τύπων νερού.

Υπόδειξη

Εάν η λεκάνη σταγόνων δεν έχει τοποθετηθεί σωστά, εμφανίζεται επίσης το μήνυμα "Εκκένωση λεκάνης σταγόνων".

Εκκένωση δοχείου (προαιρετικό πρόσθετο σει)

Μόλις το δοχείο φτάσει στη μέγιστη στάθμη, εμφανίζεται στην οθόνη το μήνυμα "Εκκένωση δοχείου απορροής".

1. Ανοίξτε την πόρτα της βάσης.
2. Ξεβιδώστε το πώμα στεγανοποίησης.

Εικόνα P

- ① Σύνδεση ελαστικού σωλήνα λεκάνης σταγόνων
- ② Καλώδιο αισθητήρα στάθμης δοχείου
- ③ Σύνδεση ελαστικού σωλήνα βαλβίδας πλύσης
- ④ Πώμα σφράγισης με αισθητήρα στάθμης
- ⑤ Δοχείο
3. Αφαιρέστε το καπάκι σφράγισης μαζί με τον αισθητήρα στάθμης.
4. Βγάλτε το δοχείο από τη βάση.
5. Αδειάστε το δοχείο.
6. Τοποθετήστε το δοχείο μέσα στη βάση.
7. Τοποθετήστε το πώμα σφράγισης μαζί με τον αισθητήρα στάθμης και σφίξτε το.
8. Κλείστε την πόρτα της βάσης.

Ένδειξη	Πλήκτρο
>Άδειο δοχείο;<	Enter

Η συσκευή είναι πάλι έτοιμη για χρήση.

Η οθόνη δείχνει την επιλογή των τύπων νερού.

Καθημερινή πλύση

Αυτή η δυνατότητα πρέπει να ενεργοποιηθεί από το μόνιμο πελατών ή από την τηλεφωνική υποστήριξη.

- Όταν η λειτουργία είναι ενεργοποιημένη, η συσκευή εκτελεί μια σύντομη πλύση της περιοχής εξόδου σε καθημερινή βάση.
- Αυτή η αυτόματη πλύση ξεκινά 2 λεπτά πριν από την ώρα που έχει ρυθμιστεί ως ώρα έναρξης για τη θερμική απολύμανση.

Αντιμετώπιση βλαβών

Σφάλμα	Αιτία	Αντιμετώπιση
Καθόλου CO ₂ στο νερό, το πλήκτρο για ανθρακούχο νερό δεν είναι μπλοκαρισμένο	Η φιάλη CO ₂ είναι σχεδόν άδεια.	<ol style="list-style-type: none"> 1. Ανοίξτε την πόρτα της βάσης. 2. Παρατηρήστε το μανόμετρο κατά τη διάρκεια της λήψης ανθρακούχου νερού. 3. Εάν η πίεση μειωθεί σημαντικά, αντικαταστήστε τη φιάλη CO₂.
Η ποσότητα δόσης του κανονικού και του παγωμένου νερού είναι υπερβολική.	Ο εσωτερικός αισθητήρας ροής είναι χαλασμένος.	<ul style="list-style-type: none"> • Καλέστε το τμήμα σέρβις.
Η χορηγούμενη ποσότητα δόσης δεν είναι σωστή για ανθρακούχο νερό.	<p>Ο ρυθμιστής αντιστάθμισης έχει ρυθμιστεί εσφαλμένα.</p> <p>Η πίεση του CO₂ είναι λάθος.</p>	<ul style="list-style-type: none"> • Ρυθμίστε τον ελεγκτή αντιστάθμισης (βλέπε κεφάλαιο "Μενού χρήστη, Παράμετροι λειτουργίας, Ρυθμίσεις χρήστη/Δοσολογία"). 1. Ελέγξτε την πίεση CO₂, ρυθμίστε την σύμφωνα με τις προδιαγραφές. 2. Ρυθμίστε την ποσότητα δοσολογίας από το ρυθμιστικό ροδάκι στον αντισταθμιστή (βλέπε κεφάλαιο "Χειρισμός/Έξοδος νερού").
Το καυτό νερό βγαίνει εν μέρει αναμειγμένο με ατμό	Μέρος σε υψόμετρο μεγαλύτερο από 1500 m και μέγιστη ρύθμιση θερμοκρασίας (95 °C).	<ul style="list-style-type: none"> • Ρυθμίστε τη θερμοκρασία ζεστού νερού χαμηλότερα ή καλέστε το τμήμα σέρβις.
Ο πίνακας ελέγχου (πλήκτρα) δεν λειτουργεί μετά από τη διεύδυση υγρού στη συσκευή.	Στο επάνω μέρος της συσκευής αναποδογύρισε κάποιο δοχείο.	<ol style="list-style-type: none"> 1. Φέρτε τον διακόπτη συσκευής στο "0". 2. Ενεργοποιήστε πάλι τη συσκευή μετά από 12 ώρες. 3. Αν επαναληφθεί, κάλεσε το τμήμα σέρβις.
Το νερό από τη λεκάνη σταγόνων φεύγει πολύ αργά.	<p>Η εκροή της λεκάνης σταγόνων ή ο σωλήνας εκροής είναι βρώμικος.</p> <p>Δεν υπάρχει σιφόνι στον σωλήνα αποχέτευσης (μόνο για εκροή σε σωλήνα αποχέτευσης).</p> <p>Πολύ μικρή διαφορά ύψους μεταξύ του λεκάνης σταγόνων και σωλήνα αποχέτευσης (μόνο για εκροή σε σωλήνα αποχέτευσης).</p>	<ul style="list-style-type: none"> • Καθαρίστε τη λεκάνη σταγόνων. • Καθαρίστε τον σωλήνα εκροής. • Εγκαταστήστε ένα σιφόνι στον σωλήνα αποχέτευσης. • Αυξήστε τη διαφορά ύψους.
Η συσκευή δεν λειτουργεί, καμία ένδειξη στην οθόνη, ένα LED ανάβει μπλε	Κατά τη λειτουργία με χρονοδιακόπτη η συσκευή βρίσκεται σε κατάσταση αδράνειας.	<ul style="list-style-type: none"> • Πατήστε παρατεταμένα οποιοδήποτε πλήκτρο για περισσότερο από 5 δευτερόλεπτα.
Η συσκευή δεν λειτουργεί, καμία ένδειξη στην οθόνη, κανένα LED δεν ανάβει	<p>Υπάρχει πρόβλημα στην ηλεκτρική τροφοδοσία.</p> <p>Η συσκευή είναι απενεργοποιημένη.</p> <p>Ενεργοποιήθηκε η ασφάλεια τήξης.</p>	<ul style="list-style-type: none"> • Συνδέστε το φως ρεύματος στην πρίζα. • Φέρτε τον διακόπτη συσκευής στο "1". 1. Βγάλτε έξω τη θήκη ασφαλείων δίπλα από τον διακόπτη της συσκευής. 2. Αντικαταστήστε την ασφάλεια με μια νέα (10 A, αδρανής). 3. Τοποθετήστε πάλι τη θήκη της ασφαλείας. 4. Αν ενεργοποιηθεί πάλι, κάλεσε το τμήμα σέρβις.
E400: Αλλαγή φίλτρου Active-Pure	Το φίλτρο Active Pure έχει εξαντληθεί.	<ul style="list-style-type: none"> • Αλλάζετε το φίλτρο Active Pure κάθε χρόνο. Ακολουθήστε τις οδηγίες του μενού της συσκευής.
E401: Αλλαγή φίλτρου Hy-Protect	Το φίλτρο Hy-Protect έχει εξαντληθεί.	<ul style="list-style-type: none"> • Αλλάζετε το φίλτρο Hy-Protect κάθε 2 χρόνια. Ακολουθήστε τις οδηγίες του μενού της συσκευής.
E404: Εκκένωση λεκάνης σταγόνων. Όλα τα κόκκινα LED ανάβουν.	Η λεκάνη σταγόνων είναι γεμάτη.	<ul style="list-style-type: none"> • Αδειάστε και καθαρίστε τη λεκάνη σταγόνων.
E405: Εκκένωση δοχείου απορροής. Όλα τα κόκκινα LED ανάβουν.	Το δοχείο απορροής είναι γεμάτο.	<ul style="list-style-type: none"> • Αδειάστε το δοχείο απορροής.
E407: Απαιτείται απολύμανση	Πρέπει να γίνει απολύμανση.	<ul style="list-style-type: none"> • Πραγματοποιήστε απολύμανση.
E409: Αλλαγή φιάλης CO ₂	<p>Η πίεση CO₂ έχει ρυθμιστεί πολύ χαμηλή.</p> <p>Η φιάλη CO₂ είναι άδεια.</p>	<ul style="list-style-type: none"> • Ρυθμίστε την πίεση CO₂ στα 3,0...3,5 bar κατά τη λήψη. • Αντικαταστήστε τη φιάλη CO₂.
E410: Αλλαγή φίλτρου	Ο ρυθμός ροής κρύου, μη ανθρακούχου νερού είναι κάτω από την ελάχιστη τιμή.	<ul style="list-style-type: none"> • Αλλάξτε το φίλτρο. E400: Αλλαγή φίλτρου Active-Pure (ετησίως)
E411: Έληξε η διάρκεια ζωής φίλτρου	Η μέγιστη διάρκεια ζωής του φίλτρου (διάρκεια ζωής συσκευής) έχει λήξει.	<ul style="list-style-type: none"> • Αλλάξτε το φίλτρο. E400: Αλλαγή φίλτρου Active-Pure (ετησίως) E401: Αλλαγή φίλτρου Hy-Protect (κάθε 2 χρόνια)
E412: Βλάβη αισθητήρα στάθμης Carbonator	Η αυτόματη συμπλήρωση του δοχείου ανάμειξης CO ₂ απέτυχε.	<ol style="list-style-type: none"> 1. Φέρτε τον διακόπτη συσκευής στο "0". 2. Φέρτε τον διακόπτη συσκευής στο "1". 3. Ελέγξτε τη σύνδεση νερού. 4. Ελέγξτε το φίλτρο εισόδου. 5. Ελέγξτε τη ρύθμιση της πίεσης του CO₂. 6. Αν επαναληφθεί, κάλεσε το τμήμα σέρβις.
E413: Έλεγχος προσαγωγής νερού	Καμία ή ελάχιστη προσαγωγή νερού.	<ol style="list-style-type: none"> 1. Ελέγξτε το φίλτρο εισόδου στη σύνδεση νερού (βλ. "Φροντίδα και συντήρηση/ Καθαρισμός φίλτρου εισόδου"). 2. Ελέγξτε τη σύνδεση νερού. 3. Φέρτε τον διακόπτη συσκευής στο "0". 4. Φέρτε τον διακόπτη συσκευής στο "1". 5. Αν επαναληφθεί, κάλεσε το τμήμα σέρβις.
E500: Βλάβη ζεστού νερού. Όλα τα κόκκινα LED ανάβουν	Το θερμαντικό στοιχείο είναι χαλασμένο.	<ol style="list-style-type: none"> 1. Φέρτε τον διακόπτη συσκευής στο "0". 2. Καλέστε το τμήμα σέρβις.
E501: Βλάβη απολύμανσης, διακοπή ρεύματος	Η απολύμανση δεν ήταν επιτυχής.	<ul style="list-style-type: none"> • Ξεκινήστε πάλι την απολύμανση.
E502: Βλάβη διεύδυσης νερού στη συσκευή. Όλα τα κόκκινα LED ανάβουν.	Διαρροή στη συσκευή.	<ol style="list-style-type: none"> 1. Φέρτε τον διακόπτη συσκευής στο "0". 2. Καλέστε το τμήμα σέρβις.
E503: Βλάβη διεύδυσης νερού στη βάση. Όλα τα κόκκινα LED ανάβουν.	Διαρροή στη βάση.	<ol style="list-style-type: none"> 1. Φέρτε τον διακόπτη συσκευής στο "0". 2. Καλέστε το τμήμα σέρβις.
E504: Βλάβη πλήκτρων. Όλα τα κόκκινα LED ανάβουν.	Είτε τα κουμπιά πατήθηκαν για πολύ είτε τα ηλεκτρονικά έχουν βλάβη.	<ol style="list-style-type: none"> 1. Φέρτε τον διακόπτη συσκευής στο "0". 2. Φέρτε τον διακόπτη συσκευής στο "1". 3. Αν επαναληφθεί, κάλεσε το τμήμα σέρβις.
E505: Βλάβη απολύμανσης Sensor hot	Η απολύμανση δεν ήταν επιτυχής.	<ol style="list-style-type: none"> 1. Ξεκινήστε πάλι την απολύμανση. 2. Αν επαναληφθεί, κάλεσε το τμήμα σέρβις.
E506: Βλάβη απολύμανσης Sensor cold	Η απολύμανση δεν ήταν επιτυχής.	<ol style="list-style-type: none"> 1. Ξεκινήστε πάλι την απολύμανση. 2. Αν επαναληφθεί, κάλεσε το τμήμα σέρβις.
E507: Βλάβη απολύμανσης Sensor ambient	Η απολύμανση δεν ήταν επιτυχής.	<ol style="list-style-type: none"> 1. Ξεκινήστε πάλι την απολύμανση. 2. Αν επαναληφθεί, κάλεσε το τμήμα σέρβις.

Σφάλμα	Αιτία	Αντιμετώπιση
E508: Βλάβη υπερθέρμανσης θερμαντικού στοιχείου. Όλα τα κόκκινα LED ανάβουν.	Η θερμοκρασία του νερού στο λέβητα ζεστού νερού είναι πολύ υψηλή.	1. Φέρτε τον διακόπτη συσκευής στο "0". 2. Περιμένετε 10 λεπτά. 3. Φέρτε τον διακόπτη συσκευής στο "1". 4. Αν επαναληφθεί, κάλεσε το τμήμα σέρβις.
E509: Βλάβη hot sensor. Όλα τα κόκκινα LED ανάβουν.	Ο αισθητήρας ζεστού νερού είναι χαλασμένος.	1. Φέρτε τον διακόπτη συσκευής στο "0". 2. Καλέστε το τμήμα σέρβις.
E510: Βλάβη ambient sensor. Όλα τα κόκκινα LED ανάβουν.	Ο αισθητήρας νερού χωρίς ψύξη είναι χαλασμένος.	1. Φέρτε τον διακόπτη συσκευής στο "0". 2. Καλέστε το τμήμα σέρβις.
E511: Βλάβη cold sensor 1. Όλα τα κόκκινα LED ανάβουν.	Ο αισθητήρας στη μονάδα ψύξης είναι χαλασμένος.	1. Φέρτε τον διακόπτη συσκευής στο "0". 2. Καλέστε το τμήμα σέρβις.
E512: Βλάβη cold sensor 2. Όλα τα κόκκινα LED ανάβουν.	Ο αισθητήρας του βοηθητικού ψύκτη στη βάση είναι χαλασμένος.	1. Φέρτε τον διακόπτη συσκευής στο "0". 2. Καλέστε το τμήμα σέρβις.
E513: Βλάβη ψύξης 1. Όλα τα κόκκινα LED ανάβουν.	Η μονάδα ψύξης είναι ελαττωματική.	1. Φέρτε τον διακόπτη συσκευής στο "0". 2. Καλέστε το τμήμα σέρβις.
E514: Βλάβη ψύξης 2. Όλα τα κόκκινα LED ανάβουν.	Ο πρόσθετος ψύκτης στο πόδι στήριξης είναι χαλασμένος.	1. Φέρτε τον διακόπτη συσκευής στο "0". 2. Καλέστε το τμήμα σέρβις.
E515: Βλάβη ψύξης 1. Όλα τα κόκκινα LED ανάβουν.	Η θερμοκρασία στη μονάδα ψύξης είναι πολύ χαμηλή (η μονάδα ψύξης πάγωσε).	1. Φέρτε τον διακόπτη συσκευής στο "0". 2. Καλέστε το τμήμα σέρβις.
E516: Βλάβη ψύξης 2. Όλα τα κόκκινα LED ανάβουν.	Η θερμοκρασία σε πρόσθετους ψύκτες στο πόδι στήριξης είναι πολύ χαμηλή (η μονάδα ψύξης πάγωσε).	1. Φέρτε τον διακόπτη συσκευής στο "0". 2. Καλέστε το τμήμα σέρβις.
E600: Βλάβη πλήκτρου επικοινωνίας. Όλα τα κόκκινα LED ανάβουν.	Ο πίνακας χειρισμού της μονάδας ελέγχου της συσκευής έχει πρόβλημα.	1. Φέρτε τον διακόπτη συσκευής στο "0". 2. Περιμένετε 1 λεπτό. 3. Φέρτε τον διακόπτη συσκευής στο "1". 4. Αν επαναληφθεί, κάλεσε το τμήμα σέρβις.
E601: Βλάβη επικοινωνίας κάρτας Advanced. Όλα τα κόκκινα LED ανάβουν.	Η προηγμένη κάρτα της μονάδας ελέγχου συσκευής έχει πρόβλημα.	1. Φέρτε τον διακόπτη συσκευής στο "0". 2. Περιμένετε 1 λεπτό. 3. Φέρτε τον διακόπτη συσκευής στο "1". 4. Αν επαναληφθεί, κάλεσε το τμήμα σέρβις.
E602: Βλάβη επικοινωνίας κάρτας Basic. Όλα τα κόκκινα LED ανάβουν.	Η βασική κάρτα της μονάδας ελέγχου συσκευής έχει πρόβλημα.	1. Φέρτε τον διακόπτη συσκευής στο "0". 2. Περιμένετε 1 λεπτό. 3. Φέρτε τον διακόπτη συσκευής στο "1". 4. Αν επαναληφθεί, κάλεσε το τμήμα σέρβις.
E603: Βλάβη θερμοκρασίας ηλεκτρονικών. Όλα τα κόκκινα LED ανάβουν.	Η θερμοκρασία της μονάδας ελέγχου της συσκευής είναι πολύ υψηλή.	1. Φέρτε τον διακόπτη συσκευής στο "0". 2. Περιμένετε 1 λεπτό. 3. Φέρτε τον διακόπτη συσκευής στο "1". 4. Αν επαναληφθεί, κάλεσε το τμήμα σέρβις.

Εγγύηση

Σε κάθε χώρα ισχύουν οι όροι εγγύησης οι οποίοι εκδίδονται από την αρμόδια εταιρεία διανομής μας. Τυχόν βλάβες στη συσκευή σας επιδιορθώνονται από εμάς χωρίς χρέωση εντός της προθεσμίας εγγύησης, εφόσον οφείλονται σε σφάλμα υλικού ή κατασκευής. Σε περίπτωση εγγύησης απευθυνθείτε στον προμηθευτή σας ή το πλησιέστερο εξουσιοδοτημένο τμήμα εξυπηρέτησης πελατών, προσκομίζοντας το παραστατικό της αγοράς.
(για διευθύνσεις βλέπε την πίσω σελίδα)

Τεχνικά στοιχεία

	WPD 200 Advanced	
Στοιχεία ισχύος συσκευής		
Τάση λειτουργίας	V	220-240
Συχνότητα δικτύου	Hz	50
Ασφάλεια δικτύου (με χρονοκαθυστέρηση)	A	10
Μέγιστη κατανάλωση ενέργειας	W	1900
Πίεση εισροής νερού	MPa (bar)	0,15 -0,6 (1,5-6)
Θερμοκρασία εισροής νερού	°C	4-35
Εύρος πίεσης ρύθμισης CO ₂	MPa (bar)	0,30...0,35 (3,0...3,5)
Θερμοκρασία περιβάλλοντος	°C	16 - 32
Παροχή νερού, έως	l/h	120
Ελάχιστη θερμοκρασία κρύου νερού	°C	4
Ισχύς ψύξης κρύου νερού	l/h	40
Διαστάσεις και βάρη		
Πλάτος	mm	390
Βάθος	mm	520
Ύψος	mm	450
Ύψος με τη βάση	mm	1450
Βάρος	kg	35
Βάρος με τη βάση	kg	50
Στάθμη ηχητικής πίεσης L _{pA}	dB(A)	<43
Κύπελλα για τον διανομέα κυπέλλων στη βάση (επιλογή)		
Διάμετρος λαιμού κυπέλλων	mm	70...71

WPD 200 Advanced

Φίλτρο Hy-Protect

Μέγιστη επιτρεπτή θερμοκρασία μέσου	°C	+80
Μέγιστη επιτρεπτή πίεση μέσου	MPa (bar)	0,6(6)
Μέγιστη παροχή νερού	l/h	120
Τυπική χωρητικότητα φίλτρου	l	20000
Διάρκεια φίλτρου	Έτη	2

Φίλτρο Active-Pure

Μέγιστη επιτρεπτή θερμοκρασία μέσου	°C	+35
Μέγιστη επιτρεπτή πίεση μέσου	MPa (bar)	0,6(6)
Μέγιστη παροχή νερού	l/h	120
Μέγιστη χωρητικότητα	l	10000
Διάρκεια φίλτρου	Έτη	1

Με την επιφύλαξη τεχνικών αλλαγών.

Υλικό / Εγκρίσεις

Όλα τα τμήματα/εξαρτήματα που έρχονται σε επαφή με το νερό ενδείκνυται και διαθέτουν έγκριση για άμεση επαφή με το πόσιμο νερό σύμφωνα με τα σύγχρονα τεχνολογικά δεδομένα.

Η συσκευή πιστοποιήθηκε από το ινστιτούτο Fresenius όσον αφορά την καταλληλότητά της στον τομέα τροφίμων και πληροί τις απαιτήσεις του κανονισμού μεταλλικού και επιτραπέζιου νερού.

Φύλλο συντήρησης WPD 200

Συσκευή:			Τοποθεσία εγκατάστασης:					
Τύπος συσκευής:			Ημερομηνία εγκατάστασης:					
<p>Ο χρήστης έχει ενημερωθεί ότι η ποιότητα του νερού πρέπει να ελέγχεται τακτικά σύμφωνα με τους εθνικούς και τοπικούς κανονισμούς. Ο χρήστης έχει ενημερωθεί ότι φέρει την ευθύνη για την εκτέλεση των τακτικών εργασιών συντήρησης σύμφωνα με το κεφάλαιο "Πρόγραμμα Συντήρησης".</p> <p>Υπογραφή τεχνικού σέρβις: _____ Τόπος, Ημερομηνία: _____ Υπογραφή πελάτη: _____</p>								
Σειριακός αριθμός:				Εγκατάσταση από:				
Ημερομηνία	Τεχνικός	Ωρες λειτουργίας	Αλλαγή φίλτρου		Άλλα μέρη	Απολύμανση	Παρατηρήσεις	Υπογραφή Τεχνικός
			Hy-Protect*	Active-Pure*				

Содержание

Общие указания	17
Указания по технике безопасности	17
Использование по назначению	18
Функционирование	18
Общие указания по обращению с баллонами CO ₂	18
Защита окружающей среды	18
Смонтировать поставки	18
Принадлежности и запасные части	19
Расходный материал	19
Описание устройства	19
Сборка	19
Первый ввод в эксплуатацию	20
Работа с баллоном CO ₂	21
Эксплуатация	21
Транспортировка	22
Хранение	22
Уход и техническое обслуживание	22
Меню пользователя	23
Помощь при неисправностях	25
Гарантия	26
Технические характеристики	27
Бланк технического обслуживания WPD 200 ..	28

Общие указания



Перед первым использованием устройства следует ознакомиться с данной оригинальной инструкцией по эксплуатации и действовать в соответствии с ней. Сохранять оригинальную инструкцию по эксплуатации для дальнейшего пользования или для следующего владельца.

- Чтобы гарантировать качество воды на выходе, можно использовать только питьевую воду из общественной системы централизованного хозяйственно-питьевого водоснабжения. Качество должно, по меньшей мере, отвечать основным рекомендациям Всемирной организации здравоохранения (ВОЗ).
- Если для монтажа устройства требуется вмешательство в сеть питьевого водоснабжения, то его должен выполнять только специально обученный персонал, имеющий допуск в соответствии с местными предписаниями и законодательством. При установке устройства необходимо соблюдать действующие национальные предписания по вмешательству в сеть питьевой воды. В случае необходимости эти работы должны выполняться по поручению клиента.
- Для защиты от повреждения водой, вызванного разрывом водяного шланга, мы рекомендуем установить запорное устройство и систему защиты от утечки воды (приобретается опционально) в линию подачи воды.
- Работы по техническому обслуживанию внутренних частей устройства могут выполняться только оператором устройства, ознакомившимся с настоящей инструкцией по эксплуатации.
- При использовании баллона CO₂ должны соблюдаться действующие местные правила маркировки места установки.
- Не очищать устройство струей воды.
- Не очищать поверхности спиртосодержащими, агрессивными или абразивными моющими средствами. Рекомендуется средство для чистки поверхностей CA 30 R (6.295-686.0).
- После первого ввода в эксплуатацию, замены фильтра и длительных простоев при выдаче неохлажденной воды у нее временно может появиться молочный оттенок. Это происходит из-за мелких пузырьков воздуха и не влияет на качество воды.

Указания по технике безопасности

Степень опасности

⚠ ОПАСНОСТЬ

- **Указание относительно непосредственно грозящей опасности, которая приводит к тяжелым травмам или к смерти.**

⚠ ПРЕДУПРЕЖДЕНИЕ

- **Указание относительно возможной потенциально опасной ситуации, которая может привести к тяжелым травмам или к смерти.**

⚠ ОСТОРОЖНО

- **Указание на потенциально опасную ситуацию, которая может привести к получению легких травм.**

ВНИМАНИЕ

- **Указание относительно возможной потенциально опасной ситуации, которая может повлечь за собой материальный ущерб.**

Указания по технике безопасности

⚠ ОПАСНОСТЬ • Опасность поражения электрическим током. Перед началом работ на устройстве вытащить штепсельную вилку. Розетка должна быть оснащена автоматом защитного отключения на 30 мА.

• Опасность для жизни из-за разрыва баллона CO₂. Установите баллон CO₂ вертикально и закрепите его. Всегда подключайте баллон CO₂ с помощью редуктора давления с предохранительным клапаном, одобренным для данного типа устройства. Защищайте баллон CO₂ от чрезмерного нагрева и не подвергайте его воздействию прямых солнечных лучей.

• Опасность взрыва. Никогда не подсоединять баллон CO₂ с сифонной трубкой. Баллоны с сифонной трубкой обозначены, например, красной предупредительной наклейкой. • Опасность удушья в результате выхода углекислого газа.

Обеспечить достаточную приточную и вытяжную вентиляцию места установки или установить газовый сигнализатор.

Соблюдать требования законодательства страны, касающиеся предписанного минимального размера помещения, систем оповещения и вентиляции при опорожнении резервуаров для сжатого газа.

• Опасность взрыва. Не хранить в устройстве взрывоопасные предметы, такие как аэрозольные баллончики с горючими веществами.

⚠ ПРЕДУПРЕЖДЕНИЕ • При установке устройства убедиться, что сетевой кабель не будет заземлен или поврежден. • Не размещать многоместные штепсельные розетки или мобильные источники электропитания позади устройства. • Опасность получения травмы из-за взрыва баллонов. Газированную воду можно наполнять только в устойчивые к давлению бутылки (10 бар).

• Опасность перегрева. Не закрывать вентиляционные отверстия устройства. • Опасность для здоровья от микробов. При замене картриджа фильтра соблюдать гигиену и чистоту. При замене фильтра использовать стерильные одноразовые перчатки. Регулярно чистить поддон и поверхности. Никогда не прикасаться к точке выдачи воды пальцами или чистящей салфеткой. Очищайте выход воды только с помощью средства RM735 и стерильной салфетки. Опасность травмирования моющим средством. Следовать инструкциям по технике безопасности для моющего средства и

надевать защитные очки и перчатки при работе с моющими средствами. Устройство автоматически выполняет термическое обеззараживание не реже одного раза в 4 недели. При использовании сливной канистры следите за тем, чтобы регулярно опорожнять ее. Если поставщик питьевой воды предупредил о микробиологическом загрязнении, необходимо обязательно провести обеззараживание устройства после отмены предупреждения.

- **Опасность для здоровья из-за горячей воды.** При выдаче горячей воды соблюдайте особую осторожность.
- **Возможная опасность для здоровья из-за повышенной концентрации микробов в воде, если вы не пользовались устройством более 4 дней.** Поэтому после простоя более 4 дней перед использованием проведите термическое обеззараживание, см. главу «Ввод в эксплуатацию после простоя».
- **Опасность для здоровья из-за неправильно отремонтированного устройства.** Ремонт устройства может выполняться только обученным персоналом.

ВНИМАНИЕ ● Повреждение блока охлаждения устройства. Если устройство хранилось или транспортировалось в горизонтальном положении, необходимо установить его в нормальное положение, а затем подождать не менее 24 часов перед началом эксплуатации.

Символы на устройстве



⚠ ПРЕДУПРЕЖДЕНИЕ Опасность возгорания, горючие материалы

В этом устройстве используется воспламеняющийся хладагент. В случае утечки хладагента держать устройство вдали от источников возгорания.

Использование по назначению

⚠ ПРЕДУПРЕЖДЕНИЕ
Это устройство не предназначено для использования лицами (включая детей) с ограниченными физическими, сенсорными или умственными возможностями, если только они не находятся под наблюдением лица, ответственного за их безопасность, или они получили от данного лица инструкции по использованию устройства и понимают возможные риски. Очистку и техническое обслуживание, которое может проводить пользователь, не разрешено выполнять детям без присмотра.

- ⚠ ПРЕДУПРЕЖДЕНИЕ**
Следить за тем, чтобы дети не играли с устройством.
- Устройство предназначено для выдачи темперированной и нетемперированной воды с и без добавления углекислого газа (CO₂), соответствующей по качеству питьевой воде, в режиме самообслуживания.
 - Устройство оснащено 2 различными фильтрами (фильтр Active-Pure, фильтр Hy-Protect).
 - Данное устройство предназначено для использования в бытовых и аналогичных целях, например, в кухонных помещениях для персонала в магазинах, офисах и других рабочих помещениях, в сельском хозяйстве, а также для гостей в гостиницах, отелях и других местах проживания, общественного питания и аналогичного использования в сети оптовой торговли.
 - Не устанавливайте и не эксплуатируйте устройство на кухнях торгово-промышленных предприятий.
 - Устройство должно быть установлено в помещении, защищенном от мороза.
 - Не использовать и не устанавливать устройство на улице.
 - Нельзя устанавливать, хранить и транспортировать устройство в горизонтальном положении.

Предсказуемое неправильное использование

Любое использование не по назначению недопустимо. Оператор несет ответственность за ущерб, вызванный использованием не по назначению.

Функционирование

Вода от входа проходит сначала через фильтры (описание фильтров см. в главе «Расходный материал»). В зависимости от нажатой кнопки вода поступает через модуль охлаждения, смеситель CO₂ (только в версии Advanced S), модуль нагрева или непосредственно к выходу воды. При запросе газированной воды (опция) в воду дополнительно добавляется углекислый газ. Можно выбрать между 2 различными концентрациями CO₂. При запросе горячей воды она нагревается с помощью нагревательного модуля. Для сокращения времени ожидания выдачи горячей вода предварительно подогревается (50 °C) в устройстве. Эту температуру предварительного нагрева при частом использовании горячей воды можно увеличить. На выбор можно установить 2 разные температуры горячей воды. В устройстве имеется «Меню пользователя», которое позволяет настраивать различные функции:

- Выбор 2 разных концентраций CO₂
- Выбор 2 разных температур горячей воды
- Настройка предварительного подогрева горячей воды
- Предварительно заданное количество выдачи или определяемое пользователем количество выдачи
- Время работы и простоя

Через установленные в меню пользователя интервалы времени вся водопроводная система дезинфицируется путем нагрева (термическое обеззараживание).

Общие указания по обращению с баллонами CO₂

При замене баллонов CO₂ необходимо соблюдать указания по технике безопасности от поставщика газа, а также любые правовые нормы.

- Баллон CO₂ должен быть оснащен одобренным компанией KÄRCHER редуктором давления для возможности регулировки содержания углекислого газа в воде.
- Углекислый газ E 290 должен соответствовать стандартам чистоты в соответствии с Директивой 96/77/ЕС (качество пищевых продуктов) и должен иметь маркировку в соответствии со Статьей 7 Директивы 89/107/ЕЭС.
- Прежде чем использовать газовый баллон, необходимо убедиться, что он заполнен газом подходящего типа. Достоверную информацию по типу газа обеспечивает только наклейка с указанием на опасный груз, которая должна присутствовать на каждом газовом баллоне. Цвет газового баллона не всегда дает однозначную информацию о типе газа. Газовый баллон, который вызывает сомнения в отношении содержания или других признаков (повреждение, воздействие огня, следы механической обработки), нельзя использовать.
- Необходимо соблюдать правила, действующие в конкретной стране.

**⚠ ОПАСНОСТЬ
Опасность взрыва**
Никогда не подсоединять баллон CO₂ с сифонной трубкой. Баллоны с сифонной трубкой обозначены, например, красной предупредительной наклейкой.

**⚠ ПРЕДУПРЕЖДЕНИЕ
Опасность для жизни в результате возможного разрыва газового баллона CO₂**
Устанавливать напорный резервуар вертикально и закреплять его. Никогда не открывать напорный резервуар без редуктора и предохранительного клапана. Редуктор с предохранительным клапаном должен быть допущен для использования с соответствующим типом устройства.

**⚠ ОПАСНОСТЬ
Опасность удущья в результате выхода углекислого газа**
Обеспечить достаточную приточную и вытяжную вентиляцию места установки или установить газовый сигнализатор. Не подвергать баллон CO₂ воздействию прямых солнечных лучей. Защищайте баллон CO₂ от чрезмерного нагрева. Установить видимую маркировку, указывающую на возможное наличие двуокси углерода в газообразной форме.



Защита окружающей среды

Упаковочные материалы поддаются вторичной переработке. Упаковку необходимо утилизировать без ущерба для окружающей среды.

Электрические и электронные устройства часто содержат ценные материалы, пригодные для вторичной переработки, и зачастую такие компоненты, как батареи, аккумуляторы или масло, которые при неправильном обращении или ненадлежащей утилизации представляют потенциальную опасность для здоровья и окружающей среды. Тем не менее, данные компоненты необходимы для правильной работы устройства. Устройства, обозначенные этим символом, запрещено утилизировать вместе с бытовыми отходами. **R-290** Содержит газ, создающий парниковый эффект R290 – герметично закрытое устройство

Указания по компонентам (REACH)
Для получения актуальной информации о компонентах см. www.kaercher.de/REACH

Комплект поставки

При распаковке устройства проверить содержимое картонной коробки. Комплект поставки базового устройства включает:

- Диспенсер
- Сетевой кабель
- Комплект для подключения воды
- Инструкция по эксплуатации

Также проверьте комплектность поставляемых монтажных комплектов. При обнаружении недостающих принадлежностей или повреждений, полученных во время транспортировки, следует

уведомить торговую организацию, продавшую устройство.





Принадлежности и запасные части

Использовать только оригинальные принадлежности и запасные части. Только они гарантируют безопасную и бесперебойную работу устройства.



Для получения информации о принадлежностях и запчастях см. www.kaercher.com.

Монтажные комплекты

Описание	№ для заказа
Сетевой кабель CN	6.640-278.0
Сетевой кабель CN	6.640-704.0
Сетевой кабель DK	6.640-276.0
Сетевой кабель GB	6.640-277.0
Насос повышения давления (входит в серийную комплектацию моделей с газированной водой)	2.644-188.0
Дополнительный охладитель	2.644-204.0
Соединительный комплект WPD - EN 1717	4.640-463.0
Слив поддона для сбора капель	2.644-182.0
Канистра WPD	2.644-183.0
Удлинительный кабель поплавка канистры	6.640-711.0
Настенный держатель баллона CO ₂ 6 кг, 10 кг	6.640-857.0
Настенный держатель баллона CO ₂ 0,5 кг, 2 кг	2.644-220.0
Дополнительное оснащение системой обратного осмоса WPC 100 RO, если нет гарантии качества питьевой воды:	
WPC 100 RO отдельно	1.024-510.0
Монтажные детали WPC 100 RO	2.644-197.0
Детали из листового металла стойки WPC 100 RO (для установки в стойку WPD)	2.643-940.0

Описание	№ для заказа
 Стойка без диспенсера для одноразовых стаканов белая	2.643-883.0
 Стойка без диспенсера для одноразовых стаканов черная	2.643-884.0
Диспенсер для одноразовых стаканов	2.644-181.0
Настольное устройство (резиновые ножки и наклейка на настольное устройство)	2.644-180.0
 Редуктор давления CO ₂	4.640-588.0
 Редуктор давления CO ₂ , проверяемый	6.640-290.0
 Редуктор давления CO ₂ , картридж 425 г (для опционального использования стандартного баллона CO ₂)	4.640-589.0

Кувшины

Описание	№ для заказа
 Кувшин для воды, 1 л, стеклянный, с пластиковой крышкой и логотипом KÄRCHER, пригодный для мытья в посудомоечной машине	6.640-431.0
 Графин, Eva Solo, 1 л, пригодный для мытья в посудомоечной машине	0.017-575.0

Бутылки

Описание	№ для заказа
 Бутылка 0,5 л, из тритана, пригодна для мытья в посудомоечной машине	6.640-430.0
 Бутылка 0,75 л, из тритана, пригодна для мытья в посудомоечной машине	6.640-512.0
 Бутылка 0,6 л, с мундштуком и крышкой из тритана, пригодна для мытья в посудомоечной машине	6.640-469.0
 Высококачественная бутылка из боросиликатного стекла 0,75 л, термостойкая, прозрачная, Ø 7 см, высота 26 см с крышкой из нержавеющей стали и защитным чехлом из неопрена	6.642-186.0

Стаканы

Описание	№ для заказа
Твердый бумажный стаканчик, пригоден для горячих напитков, 180 мл, без логотипа, 2500 штук	6.640-455.0
Твердый бумажный стаканчик, пригоден для горячих напитков, 180 мл, с логотипом KÄRCHER, 2500 штук	6.640-460.0
Пластиковый стаканчик, 200 мл, без логотипа, 3000 штук	6.640-454.0
Пластиковый стаканчик, 200 мл, с логотипом KÄRCHER, 3000 штук	6.640-453.0

Дополнительный материал для монтажных работ

Описание	№ для заказа
Автоматический предохранительный выключатель 30 мА, 230 В, 50 Гц	6.640-427.0
Обратный клапан - EN 1717	4.640-463.0
Редуктор давления, регулируемый 1,5-6 бар для давления в линии выше 6 бар (6...10 бар)	6.640-625.0
Система защиты от утечки воды, датчик утечки воды с электромагнитным клапаном и латунным резьбовым соединением G 3/4"	6.640-291.0
Водяной блок, предохранитель от затопления	6.640-338.0
Монтажный комплект «Добавочный вес для стойки»	2.643-474.0
Монтажный комплект «Крепление WPD к полу»	2.643-483.0
Подкрашивающий карандаш сигнальный белый RAL 9003	6.640-326.0

Описание	№ для заказа
Крышка патрубка для подвода воды WPD белая	5.640-407.0
Крышка патрубка для подвода воды WPD черная	5.640-618.0
Защита от прикосновения, выход воды	2.644-008.0
Комплект для переоборудования Защитное стекло без печати	2.644-130.0
Промывной стакан 4 л	6.640-341.0

Расходный материал

Детали устройства

Описание	№ для заказа
Фильтр Active-Pure Устраняет неприятный вкус и запах (например, хлора), задерживает тяжелые металлы, микропластик и примеси из системы водоснабжения.	2.643-773.0
Фильтр Hy-Protect Задерживает вирусы, бактерии и микропластик.	2.643-306.0
Аэратор с гильзой Вставка аэратора на выходе воды для формирования струи	4.640-519.0
Уплотнительное кольцо круглого сечения 11,91 x 2,62 KTW Уплотнение редуктора давления 4.640-588.0 на резьбовом соединении баллона.	6.640-731.0

Моющее средство для наружной очистки устройства

Описание	№ для заказа
СА 30 R Готовое к использованию средство для чистки поверхностей, бутылка 0,5 л	6.295-686.0
Разбрызгивающая головка для средства для чистки поверхностей Данная многоразовая разбрызгивающая головка требуется для пульверизатора при первом заказе СА 30 R.	6.295-723.0
Дезинфицирующее средство RM 735 (концентрат 20 мл)	6.295-476.0 6.296-143.0
Пустой баллон с разбрызгивающей головкой для применения RM 735	6.296-148.0

Описание устройства

Рисунки см. на страницах с рисунками
Рисунок А

- ① Дисплей
- ② Точка выдачи воды
- ③ Патрубок для подвода воды
- ④ Питание от сети
- ⑤ Фирменная табличка
- ⑥ Крышка держателя предохранителя с предохранителем 10 А
- ⑦ Выключатель устройства
- ⑧ Вентиляционные отверстия
- ⑨ Фильтр Hy-Protect
- ⑩ Фильтр Active-Pure
- ⑪ Дверца устройства
- ⑫ Промывочный шланг
- ⑬ Слив поддона для сбора капель
- ⑭ Кнопка
- ⑮ Кнопка разблокировки
- ⑯ Поддон для сбора капель

Сборка

Условия

Для работы устройства необходимы следующие инженерные коммуникации:

- Сетевая розетка для подключения к электросети.
- Водопроводный кран с наружной резьбой 3/8" или 3/4" для подключения к водопроводу.

Установка монтажных комплектов

1. Установить на устройство монтажные комплекты, поставляемые в комплекте с устройством.

Примечание

Монтаж каждого монтажного комплекта описан в отдельной инструкции по монтажу, прилагаемой к монтажному комплекту

Подключение устройства

⚠ ОПАСНОСТЬ

Опасность удара электрическим током.

Не снимайте боковые панели, крышку или патиновую крышку устройства. Эти компоненты разрешается снимать только уполномоченному электрику.

Во время первой установки и возможного проведения ремонтных работ, связанных с заменой комплектующих, следует убедиться, что используются только детали, одобренные компанией KÄRCHER (фильтры, сетевой кабель, комплект для подключения, регулятор давления CO₂ (в зависимости от оснащения)). Эти детали проверены и сертифицированы для обеспечения соответствия высоким стандартам качества фирмы KÄRCHER. Использование других деталей не допускается.

- Подключение к электросети и давление воды на входе должны соответствовать значениям, указанным в технических характеристиках (см. главу «Технические характеристики»).
- В зависимости от местных предписаний требуется установка утвержденного обратного клапана.
- В устройствах со сливом поддона для сбора капель в канализационную трубу здания необходимо предусмотреть сифон для защиты от неприятного запаха из канализационной трубы.
- Сифон должен располагаться ниже, чем поддон для сбора капель. Слив поддона надежно работает только при непрерывно нисходящем канализационном шланге.
- Установить устройство на ровной поверхности.
- Штепсельная вилка и розетка всегда должны быть в свободном доступе.
- Выключатель устройства, предохранитель и подвод воды (обратная сторона устройства) должны быть в свободном доступе. Минимальное расстояние до стены составляет 100 мм.
- Не используйте бывшие в употреблении шлангопроводы.

Использование устройства со стойкой:

- Для обеспечения высокой степени устойчивости устройства в соответствии с положениями стандарта безопасности электроприборов устройство со стойкой должно быть закреплено на полу или стене (монтажный комплект для крепления к полу WPD 2.643-483.0).
- Как вариант можно использовать монтажный комплект добавочного веса стойки WPD (2.643-474.0), чтобы соответственно опустить центр тяжести устройства.

Схема подключения:

Рисунок В

- 1 Розетка (с автоматом защитного отключения на 30 мА)
- 2 Сетевой кабель
- 3 Диспенсер для воды WPD
- 4 Шланг подачи воды (комплект для подключения)
- 5 Внешний обратный клапан (опция)
- 6 Внешний редуктор давления с манометром (необходим только при давлении подводимой воды выше 6 бар (0,6 МПа))
- 7 Система защиты от утечки воды (опция)
- 8 Водопроводный кран в системе здания
- 9 Труба питьевой воды инженерной системы здания, наружная резьба 3/8" или 3/4"
- 10 Канализационный трубопровод
- 11 Сифон инженерной системы здания
- 12 Слив поддона для сбора капель

Подключения:

Рисунок С

- 1 Фильтр на входе
- 2 Патрубок для подвода воды (соединительная резьба 3/4")
- 3 Питание от сети
- 4 Промывочный шланг (опция)
- 5 Слив поддона для сбора капель (опция)

Подключение в качестве настольного устройства

1. Установить монтажный комплект для настольного устройства (2.644-180.0) в соответствии с прилагаемой инструкцией по монтажу.
2. Проложить промывочный шланг к сифону со стороны здания.
3. Проложить шланг от слива поддона для сбора капель к сифону.
4. Если слив в канализацию невозможен, использовать монтажный комплект для канистры WPD (2.644-183.0).
 - a Подсоединить промывочный шланг и слив поддона для сбора капель к винтовой крышке канистры.
 - b Подключить кабель датчика уровня к разъему X27 устройства.

Подключение со стойкой

1. Использовать монтажный комплект для стойки (белый: 2.643-883.0, черный: 2.643-884.0), возможно также монтажный комплект диспенсера для одноразовых стаканов (2.644-181.0) и монтажный комплект дополнительного охладителя (2.644-204.0). Установить монтажные комплекты в соответствии с прилагаемой инструкцией по монтажу.
2. Проложить промывочный шланг через стойку к сифону со стороны здания.
3. Установить колено на слив поддона для сбора капель.
4. Проложить промывочный шланг через стойку от колена к сифону.
5. Если слив в канализацию невозможен, использовать монтажный комплект для канистры WPD (2.644-183.0).
 - a Подсоединить промывочный шланг и слив поддона для сбора капель к винтовой крышке канистры.
 - b Подключить кабель датчика уровня к разъему X27 устройства.

Подключение инженерных коммуникаций

1. Подсоединить шланг подачи воды к патрубку подвода воды на обратной стороне устройства с помощью входящего в комплект поставки соединительного комплекта.
2. Соединить шланг подачи воды с водопроводным краном в системе здания (при необходимости подключить дополнительные детали).
3. Соединить сетевой кабель с гнездом подключения к сети, расположенным на обратной стороне устройства.
4. Подключить соединительный шланг CO₂ к подключению CO₂.

Первый ввод в эксплуатацию

Открытие дверцы устройства

1. Вынуть поддон для сбора капель.

Рисунок D

- 1 Поддон для сбора капель
 - 2 Дверца устройства
 - 3 Кнопка разблокировки
2. Нажать кнопку разблокировки и открыть дверцу устройства.

Установка фильтра

1. Вынуть поддон для сбора капель.
2. Открыть дверцу устройства.

⚠ ПРЕДУПРЕЖДЕНИЕ

Опасность для здоровья

Микробы, попавшие в устройство, могут загрязнить воду.

При замене картриджа фильтров особое внимание уделять гигиене и чистоте.

Не прикасайтесь к элементам соединения и держателям фильтров.

При замене фильтров надевайте стерильные одноразовые перчатки.

Не перепутайте фильтры местами, соблюдайте цветовую маркировку.

3. Не прикасаться к отмеченным участкам.

Рисунок E

- 1 Зоны, к которым нельзя прикасаться.

4. Повернуть крышку влево и снять по направлению вниз.

Рисунок F

- 1 Крышка

5. Повернуть фильтр так, чтобы ручка была с левой стороны, и вставьте его снизу в соответствующий держатель.

Рисунок G

- 1 Держатель

- 2 Язычок

- 3 Фильтр

- 4 Ручка

6. Повернуть фильтр вправо до упора.

7. Проверьте положение установки: маркировки на этикетке держателя и на фильтре должны быть совмещены.

Рисунок H

- 1 Маркировка

8. Закрыть дверцу устройства.

9. Вставить поддон для сбора капель.

Меню первого ввода в эксплуатацию

1. Вставить штепсельную вилку в розетку.
2. Установить выключатель в положение «1».

Индикация	Кнопка
>Начать инициацию? ДА<	Enter

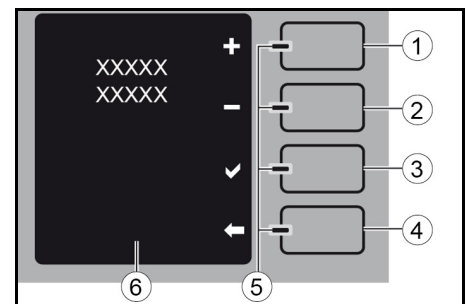

- 1 Кнопка «плюс»/увеличить

- 2 Кнопка «минус»/уменьшить

- 3 Кнопка Enter

- 4 Кнопка «Назад»/«Стоп»

- 5 Светодиод синий/красный

- 6 Текстовые сообщения

Кнопками «плюс» и «минус» можно выбирать подмену, а также увеличивать или уменьшать настраиваемые значения (мигающая индикация).

Кнопкой «Enter» можно подтвердить индикацию на дисплее или ввод данных.

Кнопкой «Назад» можно вернуться к предыдущему этапу или выйти из уровня меню.

Индикация	Кнопка
>Язык<	Enter
Выбираемые языки	плюс/минус
Выбранный язык	Enter
>Текущая дата/время<	Enter
Настройка дня (индикация мигает)	Enter
Настройка месяца (индикация мигает)	Enter
Настройка года (индикация мигает)	Enter
Настройка часов (индикация мигает)	Enter
Настройка минут (индикация мигает)	Enter
Настроенная дата/время	
>Фильтр используется?<	Enter
>Водоснабжение подключено?<	Enter
>Канистра под дозатором воды?<	Enter
>Первый ввод в эксплуатацию<	
Выполняется мм:сс мин<	

Примечание

При первом вводе в эксплуатацию линии отдельных типов воды промываются. Процесс длится прибл. 17 минуты.

Вода, выдаваемая в процессе промывки, не пригодна для употребления!
Во время процесса промывки несколько раз опорожнять емкость под выходом воды.

Индикация	Кнопка
>Первый ввод в эксплуатацию Выполняется мм:сс мин<	Назад (X)
>Первый ввод в эксплуатацию Прервано, дальше!<	

- Опорожнить емкость и снова поставить ее под выход воды.

Индикация	Кнопка
>Первый ввод в эксплуатацию Прервано, дальше!<	Enter

После завершения первого ввода в эксплуатацию необходимо провести термическое обеззараживание.

Индикация	Кнопка
>Провести дезинфекцию! Гигиена устройства В противном случае не гарантируется.<	Enter
>Да<	Enter
>Позже<	Назад

Термическое обеззараживание длится прибл. 70 минут. В течение этого времени устройство не может работать. Более громкий рабочий шум во время процесса очистки является нормальным явлением. После очистки горячая вода отводится непосредственно в канализационную трубу или в канистру (опция). См. также главу «*Параметры обеззараживания*». После завершения термического обеззараживания устройство готово к работе.

Работа с баллоном CO₂

Примечание

Также соблюдать общие указания по обращению с баллонами CO₂, см. главу *Общие указания по обращению с баллонами CO₂*. При подключении нового или демонтаже пустого баллона CO₂ необходимо выполнить следующие действия.

Открытие дверцы стойки

Дверца стойки запирается на ключ.

- Открыть дверной замок.

Рисунок I

- Дверной замок
 - Стойка
 - Диспенсер для одноразовых стаканов (комплект для переоборудования)
 - Дверца стойки
- Открыть дверцу стойки.

Съем пустого баллона CO₂

Если кнопка для газированной воды (Газированная вода) неактивна и мигает «CO₂ empty», то либо не подключен баллон CO₂, либо баллон CO₂ пуст и его необходимо заменить.

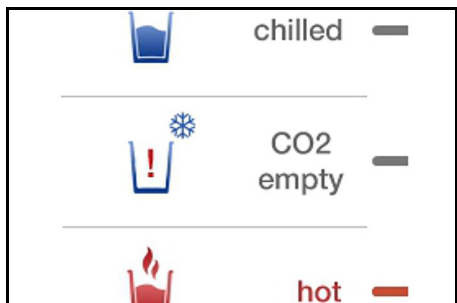

- Установить выключатель в положение «0».
- Открыть дверцу стойки.
- Повернуть регулятор в положение «0».

Рисунок J

- Поворотный регулятор
- Редуктор
- Накидная гайка
- Главный кран
- Манометр контроля давления
- Шланг CO₂

Примечание

Если редуктор отсоединяется от баллона CO₂ несмотря на то, что все еще имеется достаточное давление, уплотнительное кольцо круглого сечения между баллоном и редуктором деформируется, в результате чего возникает необходимость в его замене.

- Открыть редуктор от пустого газового баллона.
- Навинтить защитный колпачок на пустой газовый баллон.
- Ослабить стяжной ремень для крепления пустого баллона CO₂.
- Вынуть пустой газовый баллон.

Подключение нового баллона CO₂

- Вставить новый газовый баллон в стойку.
- Закрепить газовый баллон с помощью стяжного ремня.
- Отвинтить защитный колпачок с нового газового баллона.
- Ненадолго открыть главный кран газового баллона, чтобы выпустить возможно имеющийся сжиженный CO₂.

Рисунок K

- Поворотный регулятор
- Редуктор
- Накидная гайка
- Главный кран
- Манометр контроля давления
- Шланг CO₂

- Навинтить редуктор давления на новый газовый баллон.
- Примечание: Следить за правильной установкой уплотнительного кольца.
- Медленно открыть главный кран.
 - Установить 3 бар с помощью регулятора на редукторе давления.
 - Закрывать главный кран.
 - Считать показанное значение на манометре контроля давления.
 - Отображаемое значение должно оставаться постоянным не менее 5 минут. Если происходит заметное падение давления:
 - Проверить наличие и состояние уплотнительного кольца круглого сечения между газовым баллоном и редуктором.
 - Заменить дефектное уплотнительное кольцо круглого сечения.
 - Проверить правильное положение редуктора.
 - Прочно затянуть накидную гайку.
 - Проверить шланговую муфту на шланге CO₂ и на редукторе на предмет видимых повреждений. В случае сомнений обратиться в сервисную службу.
 - Если падение давления не удается устранить указанными способами, редуктор необходимо заменить, поскольку он неисправен.
 - Открыть главный кран.

- Установить выключатель в положение «1».
- Выполнить отбор газированной воды из устройства и проверить, чтобы давление оставалось постоянным.
- При необходимости отрегулировать давление.
- Закрывать дверцу стойки.
- Поместить емкость под точку выдачи воды.
- Слить 1 литр воды, чтобы обеспечить заполнение смесителя CO₂.

Настройка компенсационного регулятора

Компенсационный регулятор предназначен для точной регулировки количества выдаваемой газированной воды при порционной выдаче. Количество выдачи воды типов «Комнатной температуры» и «Охлажденная» не изменяется. Перед выбором режима работы «Порционирование Индивидуальное» необходимо перевести регулятор компенсации в режим «Порционирование Стандарт». При неправильной настройке невозможно получить большее количество газированной воды.

- Установить режим работы «Порционирование Стандарт».
- Поставить мерную чашку объемом более 1 литра под диспенсер воды.
- Выбрать 1 литр газированной воды «Газированная вода».
- Измерить фактическое количество выданной воды.
- Снять поддон для сбора капель.
- Открыть дверцу устройства.

Колесико компенсационного регулятора расположено за точкой выхода воды.

Рисунок K

- Колесико компенсационного регулятора
 - Точка выдачи воды
- Если колесико повернуть по часовой стрелке, порция выдаваемой воды уменьшается.
 - Общий диапазон регулировки составляет 4 оборота.
 - Нормальное положение прибл. 2,5 оборота.
 - При более сильном дросселировании уменьшается не только объем порции, но и сильно снижается содержание CO₂.
- Отрегулировать компенсационный регулятор в нужном направлении.
 - Снова выбрать 1 литр газированной воды «Газированная вода» и повторять процедуру до тех пор, пока количество выдаваемой воды не станет правильным.

Примечание

Порционирование также зависит от давления подачи и давления CO₂. Во время подачи CO₂ давление CO₂ должно находиться в диапазоне от 3,0 до 3,5 бар. После установления этого значения точная настройка выполняется на компенсационном регуляторе.

Эксплуатация

Органы управления и индикации

Рисунок L

- Поддон для сбора капель
- Точка выдачи воды

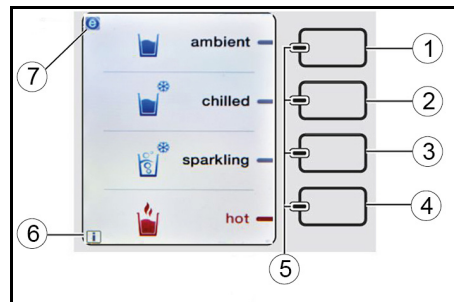

- Кнопка для неохлажденной воды
- Кнопка для охлажденной воды
- Кнопка для газированной воды *
- Кнопка для горячей воды
- Светодиоды синий и красный
- Индикация «I» (информация)
- Индикация «e» (режим Eсо)

* В зависимости от оснащения устройства

Примечание

Сенсорные кнопки активируются легким прикосновением.

- Если в левом нижнем углу дисплея появляется символ «I», это означает информацию, которая хранится в меню пользователя в разделе «Сообщения об ошибках». Чтение сообщений об ошибках описано в главе «Меню пользователя».
- Если в верхней левой части дисплея отображается символ «e», режим Eсо активирован. При этом отключается поддержание запаса горячей воды и снижает мощность охлаждения. Снижается потребление энергии. После этого нагрева или охлаждения может занять больше времени. Включение и выключение режима Eсо описано в главе «Меню пользователя».

Рисунок M

- Кнопка MENU
- Слот для SD-карты
- Кнопка RESET
- Сервисный интерфейс

Рисунок I

- Дверной замок
- Подставка (опция)
- Диспенсер для одноразовых стаканов (комплект для переоборудования)
- Дверца

Управление

1. Поместить емкость в центр поддона для сбора капель.
2. Удерживать нажатой кнопку нужного типа воды до тех пор, пока емкость не наполнится.

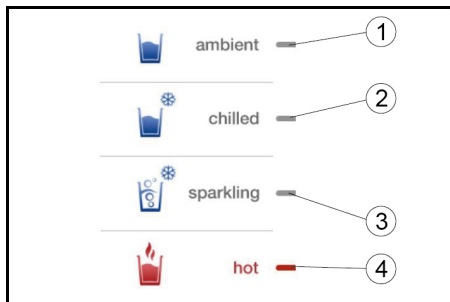

- 1 Индикация неохлажденной воды
- 2 Индикация охлажденной воды
- 3 Индикация газированной воды *
- 4 Индикация горячей воды

* в зависимости от оснащения устройства

Если в настройках пользователя активирована опция «Стандартное порционирование», то после выбора типа воды можно выбрать одну из трех предустановленных порций (1,0, 0,5 и 0,2 л) (для настройки см. главу «Меню пользователя / Рабочие параметры»).

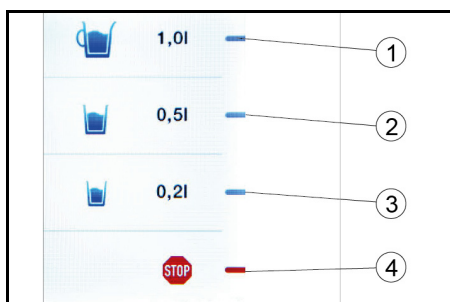

- 1 Порционирование 1,0 литр
- 2 Порционирование 0,5 литра
- 3 Порционирование 0,2 литра
- 4 Символ кнопки «СТОП»

В качестве дополнительной опции имеется функция индивидуального порционирования, когда кнопкам можно назначить любое количество воды. Если эта опция активирована в настройках пользователя, то после выбора типа воды можно выбрать 1, 2 или 3 регулируемых режима порционирования (для настройки см. главу «Меню пользователя / Рабочие параметры»).

Если в настройках пользователя активирована опция «Выбор CO₂ Classic/Medium», то после выбора газированной воды можно выбирать между вариантами «Classic» и «Medium» с максимальным или пониженным содержанием CO₂ (см. главу «Меню пользователя / Рабочие параметры»).

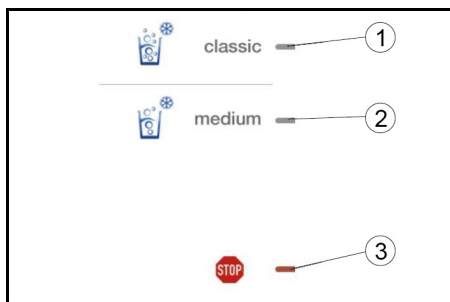

- 1 Выбор CO₂ «classic»
- 2 Выбор CO₂ «medium»
- 3 Символ кнопки «СТОП»

Если в настройках пользователя активирована опция «Очень горячая», то после выбора горячей воды можно выбирать между вариантами «hot» и «extra hot» (для настройки

см. главу «Меню пользователя / Рабочие параметры»).

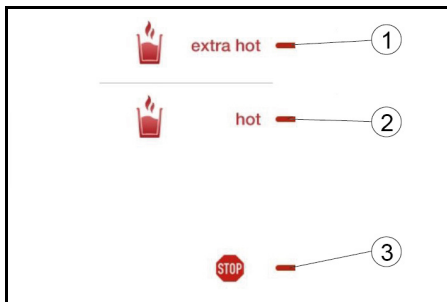

- 1 Выбор очень горячей воды
- 2 Выбор горячей воды
- 3 Символ кнопки «СТОП»

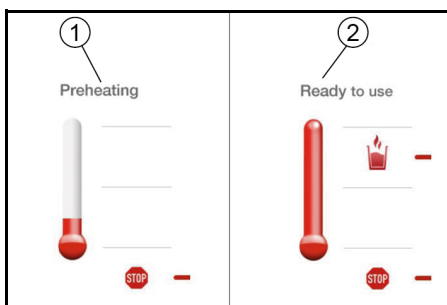

- 1 Индикация «Нагрев»
- 2 Индикация «Готово»

Примечание

Опция «Порционирование» недоступна для выдачи горячей воды по соображениям безопасности. Для отбора горячей воды кратковременно нажать кнопку горячей воды один раз. Процесс нагрева отображается на дисплее в графическом виде. После достижения заданной температуры воды нажать и удерживать кнопку горячей воды, пока не будет выдано необходимое количество воды. После каждого процесса нагрева можно получить 0,5 л горячей воды. Выдача прекращается максимум через 0,8 л. Если требуется больше горячей воды, повторить процесс.

Приостановка эксплуатации

Если устройство не используется более 4 дней:

1. Закрыть линию подачи воды.
2. Установить выключатель в положение «0».

Ввод в эксплуатацию после приостановки эксплуатации

⚠ ПРЕДУПРЕЖДЕНИЕ

Опасность для здоровья

Во время приостановки эксплуатации концентрация микробов в воде, которая осталась в устройстве, может увеличиться. Перед повторным использованием устройства обязательно выполните описанные ниже действия после соответствующего периода приостановки эксплуатации.

После приостановки эксплуатации до 7 дней

1. Выпустить минимум по 1 литру воды каждого типа и слить.

После приостановки эксплуатации от 8 до 28 дней

1. Выпустить минимум по 1 литру воды каждого типа и слить.
2. Провести внеочередное термическое обеззараживание (см. главу Поддержание в исправном состоянии).

После приостановки эксплуатации до 2 месяцев

1. Выпустить минимум по 1 литру воды каждого типа и слить.
2. Если устройство не эксплуатировалось более 28 дней, исправить дату термического обеззараживания.
3. Выполнить пропущенное термическое обеззараживание.

После приостановки эксплуатации на срок более 2 месяцев

1. Выполнить внеочередную замену фильтра.
2. Исправить дату термического обеззараживания.
3. Выполнить термическое обеззараживание.

Транспортировка

⚠ ОСТОРОЖНО

Несоблюдение веса

Опасность получения травм и повреждений. Во время транспортировки учитывать вес устройства.

- Не транспортировать устройство в горизонтальном положении.
- При перевозке устройства в транспортных средствах зафиксировать его от скольжения и опрокидывания в соответствии с действующими правилами.

Отправка устройств

Устройство нельзя транспортировать в горизонтальном положении.

- Выбрать подходящую для транспортировки упаковку и нанести на нее снаружи заметную маркировку для вертикальной транспортировки.
- Если возможно, поместить небольшой деревянный поддон под транспортировочную упаковку.
- В качестве альтернативы принести устройство непосредственно в пункт сервисной службы Kärcher.

Хранение

⚠ ОСТОРОЖНО

Несоблюдение веса

Опасность получения травм и повреждений. Во время хранения учитывать вес устройства.

1. Устройство следует хранить в защищенном от мороза месте.

Уход и техническое обслуживание

⚠ ПРЕДУПРЕЖДЕНИЕ

Опасность для здоровья из-за неправильно отремонтированного устройства

Ремонт устройства должен выполняться только обученным персоналом.

Договор на техническое обслуживание

Чтобы обеспечить надежную работу устройства, рекомендуем вам заключить договор на техническое обслуживание. Обратитесь в соответствующую сервисную службу компании KÄRCHER.

План технического обслуживания

Ежедневно

1. Очистить поддон для сбора капель и точку выхода воды дезинфицирующим моющим средством (RM735, см. «Расходный материал»).
2. Проверить слив поддона для сбора капель (опция) на предмет засорения.
3. После приостановки эксплуатации устройства на ночь слить по 0,5 л каждого типа воды и вылить.

Еженедельно, при необходимости чаще

Не использовать для очистки пластиковых поверхностей моющие средства, которые содержат спирт, кислотные компоненты или абразивные вещества.

1. Очистить внешнюю поверхность устройства дезинфицирующим моющим средством. Грязь очень хорошо удалять меламиновой губкой («волшебная» губка, абразивная меламиновая губка).
2. Помыть поддон для сбора капель горячей водой или в посудомоечной машине.
3. Опорожнить канистру.
4. Проверить чистоту канистры и при необходимости очистить или заменить ее.

Каждые 4 недели

1. Выполнить термическое обеззараживание.

Примечание

При необходимости термическое обеззараживание можно проводить и чаще (например, еженедельно).

2. В случае порционной выдачи воды проверить количество выдаваемой газированной воды и при необходимости повторно отрегулировать с помощью колесика компенсационного регулятора (см. главу «Управление/Выдача воды»).

Один раз в квартал

1. Проверить и очистить сетчатый фильтр на входе в патрубке подвода воды (см. «Уход и техническое обслуживание/Очистка сетчатого фильтра на входе»). При сильном загрязнении очищать сетчатый фильтр на входе ежемесячно.

Ежегодно

Устройство предложит вам заменить фильтр через 1 или 2 года, или даже раньше, если качество воды на входе неудовлетворительно.

1. Поручить ежегодное обслуживание сервисной службе.
2. Заменить фильтр Active-Pure.
3. Заменить аэратор в точке выхода воды.

Каждые 2 года

1. Заменить фильтр Hy-Protect.

Каждые 5 года

1. Поручить замену буферной батареи для хранения данных сервисной службе.

Примечание

Профилактическая замена буферной батареи защищает от потери сохраненных данных.

Каждые 7 лет

1. Замена редуктора давления CO₂

Очистка сетчатого фильтра на входе

1. Перекрыть подачу воды в устройство.
2. Кратковременно нажать кнопку «Неохлажденная вода», чтобы сбросить давление воды в устройстве.
3. Отвинтить от устройства шланг подачи воды.
4. Вынуть сетчатый фильтр на входе из патрубка подачи воды со стороны устройства с помощью кусачек.
5. Очистить сетчатый фильтр.
6. Вставить сетчатый фильтр в устройство.
7. Присоединить шланг подвода воды к патрубку подвода воды на обратной стороне устройства.
8. Открыть линию подачи воды.

Меню пользователя

Запуск меню пользователя:

1. Снять поддон для сбора капель.
 2. Открыть дверцу устройства.
 3. Нажать кнопку «Меню».
 4. Закрыть дверцу устройства.
 5. Нажать поддон для сбора капель.
 6. Нажать кнопку «Enter».
- Если есть предупреждающие сообщения, они отображаются на экране. Можно сохранить до 16 сообщений (см. главу «Помощь при неисправностях»).
- Если предупреждающих сообщений нет, появляется индикация бесперебойной работы.

Примечание

Если в течение 30 секунд ни одна кнопка не будет нажата, устройство вернется в нормальный режим работы.

Рабочие параметры

Текущая дата/время

Настройка текущей даты и времени в меню «Текущая дата/время».

- Формат настройки даты: День/месяц/год
- Формат настройки времени: Часы/минуты

Время работы

- В состоянии поставки устройство работает непрерывно в круглогодичном режиме.
- Можно запрограммировать и включить энергосберегающий режим таймера. Он снижает потребление энергии в нерабочее время.
- Чтобы активировать устройство во время нерабочего периода, нажать любую кнопку и удерживать ее в течение 5 секунд.
- Время работы устанавливается для каждого дня недели с указанием времени начала и времени окончания работы.

Настройки пользователя

Настройка температуры холодной воды:

В состоянии поставки температура холодной воды установлена на 6 °C.

При необходимости температуру можно увеличить или уменьшить с шагом в 1 °C (минимум 4 °C) в пункте меню «Температура холодной воды».

Отключение звука кнопок:

В состоянии доставки нажатие кнопок подтверждается звуковым сигналом. При необходимости эту функцию можно отключить в пункте меню «Звук кнопок».

Активация порционирования:

В состоянии поставки вода выдается до тех пор, пока пользователь снова не отпустит кнопку. При необходимости порционирование можно активировать в пункте меню «Порционирование». Можно выбрать 2 варианта:

1 Стандартное:

Для этого необходимо только выбрать порционирование «Стандартное». Затем

автоматически дозируется 1,0 л, 0,5 л или 0,2 л в зависимости от выбранной кнопки.

2 Индивидуальное:

При индивидуальном порционировании можно запрограммировать любое количество выдаваемой воды. Процесс требует отдельных настроек для различных типов и количества воды.

Для этого необходимо выполнить перечисленные ниже действия:

Индикация	Кнопка
>Выбрать тип воды Комнатной температуры/холодная Газированная вода (индикация мигает)	плюс/минус
>Выбранный тип воды<	Enter
>Назначить кнопку 1<	плюс/минус
Подтвердить выбранную кнопку.	Enter
>Выбрать символ<	плюс/минус
Подтвердить выбранный символ.	Enter
>Жанистра под дозатором воды?< Поместить емкость под точку выдачи воды.	Enter
>Наполнить емкость - Сохранить количество наполнения - Сброс<	
Заполнять емкость за один раз, пока не будет достигнут желаемый размер порции. Если количество выданной воды некорректное, сбросить его и повторить процесс наполнения.	
>Сохранить количество наполнения - Сброс<	ENTER
>Следующая кнопка?<	
Назначить следующую кнопку.	Enter
Выбрать следующий тип воды.	Назад

Примечание

В режиме работы «Индивидуальное порционирование» можно налить не больше воды, чем установлено в параметре «Максимальное количество дозирования».

	Символы, доступные для режима порционирования «Индивидуальное».
	Раскладка клавиатуры отсутствует.

Активация выбора CO₂ Classic/Medium:

В состоянии поставки активно только высокое содержание углекислого газа (Classic). После активации выбора Classic/Medium в пункте меню «Выбор CO₂ Classic/Medium» возможна также выдача воды с пониженным содержанием углекислого газа.

Активация режима ECO:

В состоянии поставки режим ECO неактивен. Режим ECO – это энергосберегающий режим. При активации режима ECO в пункте меню «ЭКО_режим» устанавливается время задержки от последнего использования до перехода в режим ECO (1...15 минут). В режиме ECO предварительный нагрев для горячей воды не выполняется, а мощность охлаждения снижается на 3 °C.

Режим ECO подходит для устройств, которые используются только в определенное время и имеют продолжительные периоды неиспользования.

Настройка максимального количества дозирования:

В состоянии поставки максимальное количество выдаваемой воды установлено на 1,1 л. При необходимости его можно изменить с шагом 0,1 л (0,1...1,5 л) в пункте меню «Макс. количество выдачи».

Активация очень горячей воды:

В состоянии поставки выбор между 2 температурами горячей воды неактивен. После включения «Очень горячая» эту температуру можно отрегулировать (максимум 95 °C).

Настройка температуры предварительного нагрева горячей воды:

В состоянии поставки температура предварительного нагрева горячей воды установлена на 50 °C.

Если горячая вода отбирается часто, эту температуру можно увеличить в пункте меню «Температура предварительного нагрева горячей воды», например, до 60 °C или 70 °C, чтобы сократить время ожидания.

Примечание: Более высокая температура предварительного нагрева приводит к увеличению потребления энергии.

Настройка температуры горячей воды:

В состоянии поставки температура горячей воды установлена на 75 °C.

При необходимости температуру воды можно увеличить максимум до 95 °C в пункте меню «Температура горячей воды».

Параметры обеззараживания

Настройка времени и интервала автоматического обеззараживания в пункте меню «Параметры обеззараживания». Это время также может выходить за рамки запрограммированного времени работы. Рекомендуемый интервал между процедурами обеззараживания кранов 7 (обычно 28 дней = 4 недели), чтобы всегда проводить обеззараживание в один и тот же день недели. Наилучший эффект достигается, если обеззараживание начинается примерно за 2 часа до начала работы после выходных дней.

Состояние поставки:

После завершения первого ввода в эксплуатацию система управления автоматически выбирает понедельник через 3-4 недели (время 5:00 утра) для следующего выполнения термического обеззараживания.

Эта настройка хорошо зарекомендовала себя во многих приложениях. При необходимости день и время термического обеззараживания можно настроить по своему усмотрению.

Язык

В состоянии поставки установлен язык «Английский».

В пункте меню «Язык» можно выбрать еще 4 языка:

- Русский
- Французский
- Итальянский
- Испанский

Рабочие параметры

В функции индикации «Рабочие характеристики» можно последовательно вызвать следующие параметры устройства:

- Код устройства
- Количество выполненных термических процедур обеззараживания
- Количество выданной воды каждого типа
- Общее количество выданной воды
- Время работы устройства
- Дата и время первого ввода в эксплуатацию
- Текущая дата и время
- Версия ПО

SD-карта

Если SD-карта вставляется в слот для SD-карты, автоматически запускается меню SD-карты. С SD-картой можно использовать следующие специальные функции.

- Сохранение настроек, выполненных на устройстве
- Перенос настроек с одного устройства на другое
- Установка обновлений программного обеспечения на устройство
- Воспроизведение слайд-шоу из произвольно выбранных изображений на дисплее устройства
- Изменение текстов на дисплее (например, «Комнатной температуры» на «Без газа»).

На пустой SD-карте можно сохранить только рабочие параметры WPD и впоследствии извлекать их с помощью других WPD.

1. Снять поддон для сбора капель.
2. Открыть дверцу устройства.
3. Вставить SD-карту в слот для SD-карты правильной стороной.

Примечание

SD-карта должна быть отформатирована в файловой системе FAT32.

4. Закрыть дверцу устройства.

5. Вставить поддон для сбора капель.

Индикация	Кнопка
>SD-карта<	Enter
Выбрать >Слайд-шоу вкл.< >ДА< или >НЕТ< (индикация мигает)	плюс/минус
При выборе >НЕТ< назад к >SD-карта<	
При выборе >ДА<: установить минуты >Задержка запуска< (индикация мигает)	плюс/минус
>Выбранные минуты<	Enter
>Продолжительность отображения xx с< (индикация мигает)	плюс/минус
>Выбранная продолжительность индикации<	Enter
>Параметры слайд-шоу<	минус
>Загрузить параметры<	Enter
Загрузить настройки? Выбрать >ДА< или >НЕТ< (индикация мигает)	Enter
При выборе >НЕТ< назад к >Загрузить параметры<	
При выборе >ДА<: Данные с SD-карты сохраняются в устройстве, затем назад к >Загрузить параметры<	
>Сохранить параметры<	Enter
Выбрать >Сохранить параметры?< >ДА< или >НЕТ< (индикация мигает)	Enter
При выборе >НЕТ< назад к >Сохранить параметры<	
При выборе >ДА<: Данные с устройства сохраняются на SD-карте, затем возврат к >Сохранить параметры<	
>Сохранить параметры<	минус
>Обновление встроенного ПО<	Enter
Выбрать >> >ДА< или >НЕТ< (индикация мигает)	Enter
При выборе >НЕТ< назад к >Обновление встроенного ПО<	
При выборе >ДА<: Данные с SD-карты сохраняются в устройстве, затем выполняется возврат к >Обновление встроенного ПО<	
>Завершить<	Назад

Примечание

Обновление встроенного ПО занимает не более 5 минут.

Во время обновления встроенного ПО нельзя выключать устройство.

Во время обновления встроенного ПО устройство не может работать.

Если SD-карта не содержит встроенного ПО, опция «Обновление встроенного ПО не отображается».

Встроенного ПО и программу «SD Card Manager», необходимую для переноса на SD-карту, можно получить в сервисной службе Kärcher.

Поддержание в исправном состоянии

Обеззараживание

Автоматическое обеззараживание начинается автоматически в запрограммированное время, см. главу «Меню пользователя/Рабочие параметры/Параметры обеззараживания».

Обеззараживание и ополаскивание выполняются автоматически. После ремонта или после простоя более чем 8 дней требуется внеочередное термическое обеззараживание, которое должно запускаться вручную.

1. До и после обеззараживания опорожнить канистру (см. главу «Уход и техническое обслуживание/Опорожнение пустой канистры (опция)»).

Индикация	Кнопка
>Запуск промывки!<	Enter
>Промывка выполняется XX:XX мин	Назад (X)
>Промывка прервана, дальше!<	

2. Опорожнить емкость и снова поставить ее под выход воды.

Индикация	Кнопка
>Промывка прервана, дальше!<	Enter
>Промывка выполняется XX:XX мин	

Примечание

Во время обеззараживания устройство издает более высокий рабочий шум.

Запуск замены фильтра вручную

Ручной запуск внеочередной замены фильтра происходит после длительного простоя (см. главу *Снятие и установка фильтра*).

Запуск первого ввода в эксплуатацию вручную

Ручной запуск первого ввода в эксплуатацию осуществляется после длительного простоя или масштабного ремонта (см. главу *Меню первого ввода в эксплуатацию*).

Отбор проб

В случае необходимости отбора проб пробы должны быть взяты сразу после завершения обеззараживания в соответствии с правилами микробиологического анализа воды и оценены аккредитованной лабораторией.

Снятие и установка фильтра

⚠ ПРЕДУПРЕЖДЕНИЕ

Опасность для здоровья

При неправильном проведении работ в устройство могут попасть вредные микробы. При замене фильтра соблюдать гигиену и чистоту.

При замене фильтра использовать стерильные одноразовые перчатки.

Если необходима замена фильтра, на дисплее отображается символ «!» (информация).

Запрос на замену фильтра производится по истечении срока службы фильтра или в случае его засорения.

Запустить замену фильтра можно в меню пользователя. Меню направляет оператора в процессе замены фильтра.

Для внеочередной замены фильтра выполнить следующие действия:

1. Снять поддон для сбора капель и открыть дверцу устройства.
2. Нажать кнопку «Меню».
3. Закрыть дверцу устройства.
4. Вставить поддон для сбора капель.
5. Поместить емкость под точку выдачи воды.

Индикация	Кнопка
>Меню пользователя<	Enter плюс
>Поддержание в исправном состоянии<	Enter плюс
>Замена фильтра<	Enter
>Заменить фильтр? НЕТ<	плюс/минус
Выбрать >ДА<	Enter
>Канистра под дозатором воды?<	Enter
>Снижение давления 30 с<	

Давление в системе сбрасывается.

6. Опорожнить емкость.
7. Снять поддон для сбора капель.
8. Открыть дверцу устройства.
9. Повернуть фильтр влево, пока не будет виден язычок.

Рисунок N

- ① Держатель
- ② Язычок
- ③ Фильтр
- ④ Ручка
 - a Извлечение фильтра
 - b Установка фильтра
10. Потянуть фильтр вниз из держателя и извлечь его.

Примечание

Использованный фильтр можно утилизировать как бытовой мусор после слива воды.

11. Надеть стерильные перчатки.
12. Распаковать новый фильтр.
13. Повернуть новый фильтр так, чтобы ручка находилась с левой стороны.
14. Вставить фильтр снизу в соответствующий держатель.
15. Повернуть фильтр вправо до упора.
16. Проверьте положение установки: маркировки на этикетке и на фильтре должны быть совмещены.

Рисунок O

- ① Держатель
- ② Фильтр

Примечание

Фильтры должны быть установлены в соответствии с маркировкой на держателе и не должны быть перепутаны.

17. Закрыть дверцу устройства.

18. Вставить поддон для сбора капель.

19. Поместить емкость под точку выдачи воды.

Индикация	Кнопка
>Замена фильтра Active-Pure выполнена?< или >Выполнена замена фильтра Hy-Protect?< Индикация >ДА< или >НЕТ< мигает	минус
Замененный фильтр	Enter
>Канистра под дозатором воды?<	Enter
>Промывка выполняется XX л<	

Примечание

Во время промывки необходимо несколько раз опорожнить емкость.

Индикация	Кнопка
>Промывка выполняется XX л<	Назад (X)
>Промывка прервана, дальше!<	

20. Опорожнить емкость.

21. Поставить емкость под точку выхода воды.

Индикация	Кнопка
>Промывка прервана, дальше!<	Enter
>Промывка выполняется XX л<	
>Промывка выполняется 00 л<	
>Замена фильтра<	
Завершить	Назад (X)

Примечание

После промывки рекомендуется провести внеочередное обеззараживание.

Опорожнение поддона для сбора капель

Как только поддон достигнет максимального уровня заполнения, на дисплее появится сообщение «Опорожнение поддона для сбора капель».

1. Снять поддон для сбора капель.
2. Опорожнить поддон для сбора капель.
3. Проверить поддон для сбора капель на предмет загрязнений и при необходимости очистить.
4. Заново установить поддон для сбора капель. Устройство снова готово к эксплуатации. На дисплее отображается выбор типа воды.

Примечание

Если поддон для сбора капель вставлен неправильно, также отображается сообщение «Опорожнение поддона для сбора капель».

Опорожнение канистры (опциональный монтажный комплект)

Как только канистра достигнет максимального уровня заполнения, на дисплее появится сообщение «Опорожнить сливную канистру».

1. Открыть дверцу на стойке.
2. Открутить крышку.

Рисунок P

- ① Присоединение сливного шланга поддона для сбора капель
- ② Кабель датчика уровня заполнения канистры
- ③ Присоединение сливного шланга промывочного клапана
- ④ Крышка с датчиком уровня заполнения
- ⑤ Канистра
3. Снять крышку с датчиком уровня заполнения.
4. Извлечь канистру из стойки.
5. Опорожнить канистру.
6. Вставить канистру в стойку.
7. Надеть крышку с датчиком уровня и закрутить ее.
8. Закрыть дверцу на стойке.

Индикация	Кнопка
>Канистра пуста?<	Enter

Устройство снова готово к эксплуатации. На дисплее отображается выбор типа воды.

Ежедневная промывка

Эта функция должна быть активирована сервисной службой или по телефону.

- Если эта функция активирована, устройство ежедневно выполняет короткую промывку зоны выдачи воды.
- Эта автоматическая промывка начинается за 2 минуты до времени, установленного в качестве времени начала термического обеззараживания.

Помощь при неисправностях

Ошибка	Причина	Устранение
В воде отсутствует CO ₂ , кнопка для газированной воды не заблокирована	Баллон CO ₂ почти пуст.	<ol style="list-style-type: none"> 1. Открыть дверцу на стойке. 2. Во время отпуска газированной воды следить за показаниями манометра. 3. Если давление значительно падает, заменить баллон CO₂.
Объем порции негазированной и охлажденной воды слишком большой.	Внутренний датчик расхода неисправен.	<ul style="list-style-type: none"> ● Обратиться в сервисную службу.
Отпускаем объем порции газированной воды неправильный.	Неправильно настроен компенсационный регулятор.	<ul style="list-style-type: none"> ● Настроить компенсационный регулятор (см. главу «Меню пользователя, Рабочие параметры, Настройки пользователя/Порционирование»).
	Неправильное давление CO ₂ .	<ol style="list-style-type: none"> 1. Проверить давление CO₂, установить его в соответствии со спецификацией. 2. Заново отрегулировать объем порции с помощью колесика компенсационного регулятора (см. главу «Управление/Отпуск воды»).
Горячая вода выходит, частично смешиваясь с паром	Расположение на высоте более 1500 м над уровнем моря и максимальная настройка температуры (95 °C).	<ul style="list-style-type: none"> ● Установить более низкую температуру горячей воды или обратиться в сервисную службу.
Панель управления (кнопки) не работает после попадания жидкости в устройство.	На верхней стороне устройства опрокинулась емкость.	<ol style="list-style-type: none"> 1. Установить выключатель в положение «0». 2. Снова включить устройство через 12 часов. 3. Если это повторится, обратиться в сервисную службу.
Вода из поддона стекает плохо.	Загрязнен слив поддона или сливной шланг.	<ul style="list-style-type: none"> ● Очистить поддон для сбора капель. ● Очистить сливной шланг.
	В канализационной трубе отсутствует сифон (только при сливе в канализационную трубу).	<ul style="list-style-type: none"> ● Установить сифон в канализационную трубу.
	Недостаточный перепад высоты между поддоном и канализационной трубой (только при сливе в канализационную трубу).	<ul style="list-style-type: none"> ● Увеличить перепад высоты.
Устройство не работает, нет индикации на дисплее, один светодиод светится синим цветом	Во время работы по таймеру устройство находится в спящем режиме.	<ul style="list-style-type: none"> ● Нажать и удерживать любую кнопку более 5 секунд.
Устройство не работает, нет индикации на дисплее, ни один светодиод не светится	Нарушено электропитание.	<ul style="list-style-type: none"> ● Вставить штепсельную вилку в розетку.
	Устройство выключено.	<ul style="list-style-type: none"> ● Установить выключатель в положение «1».
	Сработал плавкий предохранитель.	<ol style="list-style-type: none"> 1. Вынуть держатель с предохранителем рядом с выключателем устройства. 2. Заменить предохранитель на новый (10 А, инерционный). 3. Установить держатель с предохранителем на место. 4. Если он срабатывает снова, обратиться в сервисную службу.
E400: заменить фильтр Active-Pure	Ресурс фильтра Active Pure исчерпан.	<ul style="list-style-type: none"> ● Ежегодно меняйте фильтр Active Pure. Соблюдать указания в меню устройства.
E401: заменить фильтр Hy-Protect	Ресурс фильтра Hy-Protect исчерпан.	<ul style="list-style-type: none"> ● Менять фильтр Hy-Protect каждые 2 года. Соблюдать указания в меню устройства.
E404: Опорожнение поддона для сбора капель. Светятся все красные светодиоды.	Поддон для сбора капель заполнен.	<ul style="list-style-type: none"> ● Опорожнить и очистить поддон для сбора капель.
E405: опорожнить сливную канистру. Светятся все красные светодиоды.	Сливная канистра заполнена.	<ul style="list-style-type: none"> ● Опорожнить сливную канистру.
E407: необходима дезинфекция	Необходимо выполнить обеззараживание.	<ul style="list-style-type: none"> ● Выполнить обеззараживание.
E409: заменить баллон CO ₂	Слишком низкая настройка давления CO ₂ .	<ul style="list-style-type: none"> ● Установить давление CO₂ на 3,0...3,5 бар при отпуске.
	Баллон CO ₂ пуст.	<ul style="list-style-type: none"> ● Заменить баллон CO₂.
E410: заменить фильтр	Минимальный расход охлажденной негазированной воды не достигнут.	<ul style="list-style-type: none"> ● Сменить фильтр. <p>E400: заменить фильтр Active-Pure (ежегодно)</p>
E411: превышен срок службы фильтра	Превышен максимальный срок службы фильтра (срок службы устройства).	<ul style="list-style-type: none"> ● Сменить фильтр. <p>E400: заменить фильтр Active-Pure (ежегодно) E401: заменить фильтр Hy-Protect (каждые 2 года)</p>
E412: неисправен датчик уровня карбонатора	Не удалось выполнить автоматическое заполнение смесителя CO ₂ .	<ol style="list-style-type: none"> 1. Установить выключатель в положение «0». 2. Установить выключатель в положение «1». 3. Проверить подключение воды. 4. Проверить сетчатый фильтр на входе. 5. Проверить настройку давления CO₂. 6. Если это повторится, обратиться в сервисную службу.
E413: проверить подвод воды	Отсутствует или слишком малое количество подаваемой воды.	<ol style="list-style-type: none"> 1. Проверить сетчатый фильтр на входе в патрубке подвода воды (см. «Уход и техническое обслуживание/Очистка сетчатого фильтра на входе»). 2. Проверить подключение воды. 3. Установить выключатель в положение «0». 4. Установить выключатель в положение «1». 5. Если это повторится, обратиться в сервисную службу.
E500: неисправность, горячая вода. Светятся все красные светодиоды	Нагревательный модуль неисправен.	<ol style="list-style-type: none"> 1. Установить выключатель в положение «0». 2. Обратиться в сервисную службу.
E501: неисправность, обеззараживание, сбой питания	Обеззараживание не было успешным.	<ul style="list-style-type: none"> ● Заново запустить обеззараживание.
E502: неисправность, просачивание воды, устройство. Светятся все красные светодиоды.	Утечка в устройстве.	<ol style="list-style-type: none"> 1. Установить выключатель в положение «0». 2. Обратиться в сервисную службу.
E503: неисправность, просачивание воды, стойка. Светятся все красные светодиоды.	Утечка в стойке.	<ol style="list-style-type: none"> 1. Установить выключатель в положение «0». 2. Обратиться в сервисную службу.

Ошибка	Причина	Устранение
E504: неисправность, кнопки. Светятся все красные светодиоды.	Либо кнопки были нажаты слишком долго, либо электроника вышла из строя.	1. Установить выключатель в положение «0». 2. Установить выключатель в положение «1». 3. Если это повторится, обратиться в сервисную службу.
E505: неисправность, обеззараживание, датчик горячей воды	Обеззараживание не было успешным.	1. Заново запустить обеззараживание. 2. Если это повторится, обратиться в сервисную службу.
E506: неисправность, обеззараживание, датчик холодной воды	Обеззараживание не было успешным.	1. Заново запустить обеззараживание. 2. Если это повторится, обратиться в сервисную службу.
E507: неисправность, обеззараживание, датчик воды комнатной температуры	Обеззараживание не было успешным.	1. Заново запустить обеззараживание. 2. Если это повторится, обратиться в сервисную службу.
E508: неисправность, перегрев нагревательного модуля. Светятся все красные светодиоды.	Температура воды в водонагревателе слишком высокая.	1. Установить выключатель в положение «0». 2. Подождать 10 минут. 3. Установить выключатель в положение «1». 4. Если это повторится, обратиться в сервисную службу.
E509: неисправность датчика горячей воды. Светятся все красные светодиоды.	Датчик горячей воды неисправен.	1. Установить выключатель в положение «0». 2. Обратиться в сервисную службу.
E510: неисправность датчика воды комнатной температуры. Светятся все красные светодиоды.	Датчик неохлажденной воды неисправен.	1. Установить выключатель в положение «0». 2. Обратиться в сервисную службу.
E511: неисправность датчика холодной воды 1. Светятся все красные светодиоды.	Датчик в модуле охлаждения неисправен.	1. Установить выключатель в положение «0». 2. Обратиться в сервисную службу.
E512: неисправность датчика холодной воды 2. Светятся все красные светодиоды.	Датчик дополнительного охладителя в стойке неисправен.	1. Установить выключатель в положение «0». 2. Обратиться в сервисную службу.
E513: неисправность, блок охлаждения 1 неисправен. Светятся все красные светодиоды.	Модуль охлаждения неисправен.	1. Установить выключатель в положение «0». 2. Обратиться в сервисную службу.
E514: неисправность, блок охлаждения 2 неисправен. Светятся все красные светодиоды.	Дополнительный охладитель в стойке неисправен.	1. Установить выключатель в положение «0». 2. Обратиться в сервисную службу.
E515: неисправность, блок охлаждения 1. Светятся все красные светодиоды.	Температура в модуле охлаждения слишком низкая (модуль охлаждения замерз).	1. Установить выключатель в положение «0». 2. Обратиться в сервисную службу.
E516: неисправность, блок охлаждения 2. Светятся все красные светодиоды.	Температура в дополнительном охладителе в стойке слишком низкая (модуль охлаждения замерз).	1. Установить выключатель в положение «0». 2. Обратиться в сервисную службу.
E600: неисправность, связь, кнопка. Светятся все красные светодиоды.	Неисправность панели управления устройством.	1. Установить выключатель в положение «0». 2. Подождать 1 минуту. 3. Установить выключатель в положение «1». 4. Если это повторится, обратиться в сервисную службу.
E601: неисправность, связь, карта Advanced. Светятся все красные светодиоды.	Карта Advanced системы управления устройством неисправна.	1. Установить выключатель в положение «0». 2. Подождать 1 минуту. 3. Установить выключатель в положение «1». 4. Если это повторится, обратиться в сервисную службу.
E602: неисправность, связь, карта Basic. Светятся все красные светодиоды.	Карта Basic системы управления устройством неисправна.	1. Установить выключатель в положение «0». 2. Подождать 1 минуту. 3. Установить выключатель в положение «1». 4. Если это повторится, обратиться в сервисную службу.
E603: неисправность, температура электроники. Светятся все красные светодиоды.	Температура системы управления устройством слишком высокая.	1. Установить выключатель в положение «0». 2. Подождать 1 минуту. 3. Установить выключатель в положение «1». 4. Если это повторится, обратиться в сервисную службу.

Гарантия

В каждой стране действуют соответствующие гарантийные условия, установленные уполномоченной организацией по сбыту нашей продукции. Возможные неисправности устройства в течение гарантийного срока мы устраняем бесплатно, если причина заключается в дефектах материалов или производственных браке. В случае возникновения претензий в течение гарантийного срока просьба обращаться с чеком о покупке в торговую организацию, продавшую изделие или в ближайшую уполномоченную службу сервисного обслуживания.
(Адрес указан на обороте)

Дата выпуска отображается на заводской табличке в закодированном виде. При этом отдельные цифры имеют следующее значение::

Пример: 30190

3 год выпуска
0 столетие выпуска
1 десятилетие выпуска
9 вторая цифра месяца выпуска
0 первая цифра месяца выпуска

Таким образом, в данном примере код 30190 означает дату выпуска 09 / (2) 013.

Технические характеристики

WPD 200
Advanced

Рабочие характеристики устройства

Рабочее напряжение	V	220-240
Частота сети	Hz	50
Сетевой предохранитель (инертный)	A	10
Макс. потребляемая мощность	W	1900
Давление подводимой воды	MPa (bar)	0,15 -0,6 (1,5-6)
Температура подводимой воды	°C	4-35
Диапазон установочного давления CO ₂	MPa (bar)	0,30...0,35 (3,0...3,5)
Температура окружающей среды	°C	16 - 32
Отпуск воды, макс.	l/h	120
Температура охлажденной воды, мин.	°C	4
Мощность охлаждения, охлажденная вода	l/h	40

Размеры и вес

Ширина	mm	390
Глубина	mm	520
Высота	mm	450
Высота со стойкой	mm	1450
Вес	kg	35
Вес со стойкой	kg	50
Уровень звукового давления L _{рА}	dB(A)	<43

Стакан для диспенсера одноразовых стаканов в стойке (опция)

Верхний диаметр стакана	mm	70...71
-------------------------	----	---------

Фильтр Ну-Protect

макс. доп. температура среды	°C	+80
макс. доп. давление среды	MPa (bar)	0,6(6)
макс. расход	l/h	120
типичная производительность фильтра	l	20000
Срок службы фильтра	Лет	2

Фильтр Active-Pure

макс. доп. температура среды	°C	+35
макс. доп. давление среды	MPa (bar)	0,6(6)
макс. расход	l/h	120
макс. емкость	l	10000
Срок службы фильтра	Лет	1

Сохраняется право на внесение технических изменений.

Материал/Допуски

В соответствии с уровнем развития техники все водопроводящие детали/компоненты пригодны и допущены к эксплуатации с непосредственным контактом с питьевой водой.

Устройство сертифицировано институтом Fresenius относительно пригодности для продуктов питания и выполняет требования регламента по минеральной и столовой воде.

Бланк технического обслуживания WPD 200

Устройство:		Место установки:
Тип устройства:		Дата установки:

Эксплуатационник был предупрежден о необходимости регулярной проверки качества воды в соответствии с национальными и местными нормами. Эксплуатационник предупрежден о том, что он несет ответственность за проведение регулярного технического обслуживания в соответствии с главой «График технического обслуживания».

Подпись специалиста по сервисному обслуживанию	Место, дата	Подпись клиента
--	-------------	-----------------

Серийный номер:	Установку производил(-а):						
-----------------	---------------------------	--	--	--	--	--	--

Дата	Специалист	Часы работы	Замена фильтра		Другие детали	Обеззараживание	Примечания	Подпись Специалист
			Nu-Protect*	Active-Pure*				

Tartalom

Általános utasítások.....	29
Biztonsági tanácsok.....	29
A rendeltetésszerű használat.....	30
Működés.....	30
A CO ₂ -palackok kezelésével kapcsolatos általános utasítások.....	30
Környezetvédelem.....	30
Szállítási terjedelem.....	30
Tartozékok és pótkatrészek.....	30
Fogyóeszköz.....	31
A készülék leírása.....	31
Szerelés.....	31
Első üzembe helyezés.....	31
A CO ₂ -palack kezelése.....	32
Üzemeltetés.....	33
Szállítás.....	34
Raktározás.....	34
Ápolás és karbantartás.....	34
Felhasználó menü.....	34
Segítség üzemzavarok esetén.....	36
Garancia.....	37
Műszaki adatok.....	37
A WPD 200 karbantartási lap.....	38

Általános utasítások



Készüléke első használata előtt olvassa el ezt az eredeti használati utasítást, és ennek megfelelően járjon el. Őrizze meg az eredeti használati utasítást későbbi használatra vagy a következő tulajdonos számára.

- Az adagolt víz minőségének biztosítása céljából használja kizárólag a vízművek által szolgáltatott ivóvizet. Bizonyosodjon meg arról, hogy a minőség megfelel az Egészségügyi Világszervezet (WHO) irányelveinek.
- Ha az eszköz telepítéséhez az ivóvízhálózatba való beavatkozásra van szükség, akkor ezt képzett szakemberek kell elvégeznie, aki a helyben alkalmazandó törvényeknek és rendeleteknek megfelelő engedéllyel rendelkezik. A készülék telepítésekor bizonyosodjon meg arról, hogy az ivóvízhálózatba történő beavatkozásokra vonatkozó országos előírások is betartásra kerülnek. Ezt a munkát szükség esetén az ügyfélnek kell megrendelnie.
- A kilyukadt víztömítő által okozott vízkárok elleni védelem érdekében javasoljuk, hogy szereljének elzáráberendezést és Aquastopot (opcionálisan kapható) a bemenő vízvezetékbe.
- A készüléken belüli ápolási munkákat csak a készülék üzemeltetője végezheti, aki elolvasta a jelen használati utasítást.
- CO₂-palack használata esetén be kell tartani a felállítás helyi megjelölésére vonatkozó helyi szabályokat.
- A készülék tisztításához ne használjon vízsugarat.
- A műanyag felületeket nem szabad alkoholtartalmú, agresszív vagy koptató tisztítószerrel tisztítani. A CA 30 R (6.295-686.0) felület tisztítót ajánljuk.
- Az első üzembe helyezést, a szűrőcserét és a hosszabb állásidőket követően, adagolásakor a nem lehűlt víz átmenetileg tejszerű lehet. Ez a finom légbuborékok miatt történik és nem befolyásolja a vízminőséget.

Biztonsági tanácsok

Veszélyfokozat

⚠ VESZÉLY

• *Olyan, közvetlenül fenyegető veszély jelzése, amely súlyos sérülésekhez vagy halálhoz vezet.*

⚠ FIGYELMEZTETÉS

• *Olyan, esetlegesen veszélyes helyzet jelzése, amely súlyos sérülésekhez vagy halálhoz vezethet.*

⚠ VIGYÁZAT

• *Olyan, esetlegesen veszélyes helyzet jelzése, amely könnyebb sérülésekhez vezethet.*

FIGYELEM

• *Olyan, esetlegesen veszélyes helyzet jelzése, amely anyagi károkhoz vezethet.*

Biztonsági utasítások

⚠ **VESZÉLY** • **Áramütésveszély. Mindig húzza ki a hálózati csatlakozót, mielőtt a készüléken dolgozik. A csatlakozóaljzatot 30 mA hibaáram**

védőkapcsolóval kell védeni.

• **Életveszély a felrobbanó CO₂ palack miatt. Állítsa a CO₂ palackot függőleges állásba és rögzítse. A CO₂ palackot mindig csatlakoztassa a készülék típusára jóváhagyott biztonsági szeleppel ellátott**

nyomáscsökkentőhöz. A CO₂ palackot soha ne tegye ki túlzott felmelegedésnek és közvetlen napfénynek. • Robbanásveszély. Soha ne csatlakoztasson CO₂-palackot felszálló vezetékkel. A felszálló vezetékkel rendelkező palackokat például piros figyelmeztető matrica jelöli. • Fulladásveszély a kilépő széndioxid miatt. Gondoskodjon a helyiség megfelelő szellőzéséről, vagy telepítsen gázriasztó rendszert. A sűrítettgáz-palackok kiürítése során vegye figyelembe az előírt minimális helyiségméretre, a figyelmeztető rendszerekre és szellőzésre vonatkozó országspecifikus jogszabályi követelményeket.

• **Robbanásveszély. Ne tartson a készülékben robbanásveszélyes tárgyakat, például gyúlékony hajtóanyagot tartalmazó szóróflakonokat.**

⚠ **FIGYELMEZTETÉS** • **A készülék felállításakor ügyeljen arra, hogy a hálózati tápkábel ne csípődjön be és ne sérüljön meg. • Ne helyezzen a készülék mögé elosztóaljzatot vagy mobil áramellátó egységet. • Sérülésveszély a felrobbanó palackok miatt. Szénsavas vizet csak nyomásálló palackokba (10 bar) szabad tölteni. • Túlmelegedés**

veszélye. Ne zárja el a készülék szellőzőnyílásait. • Egészségkárosodás veszélye csírák miatt. A szűrőpatron cseréjekor ügyeljen a higiéniára és a tisztaságra. Szűrőcsere közben viseljen steril egyszerhasználatos kesztyűt. Rendszeresen tisztítsa meg a csepptálcát és a felületeket. Soha ne érintse meg a vízkimenetet ujjával vagy törülköendővel. A vízkimenetet kizárólag RM735 fertőtlenítőszerrel és fertőtlenített ruhadarabbal tisztítsa. Sérülésveszély a tisztítószer miatt. A tisztítószerek kezelése során tartsa be a tisztítószere vonatkozó biztonsági utasításokat, és viseljen védőszemüveget és védőkesztyűt. A készülék legalább 4 hetente automatikusan lefuttatja a termikus higiénizálást. Az ürítőtartály használatakor biztosítsa a rendszeres ürítést. Amennyiben ivóvíz szolgáltatója mikrobiológiai szennyeződésre figyelmeztet, a figyelmeztetést követően feltétlenül higiénizálja a készüléket. • Forró víz miatti egészségveszély. Forró víz adagolásakor legyen nagyon figyelmes. • Ha a készüléket több mint 4 napig nem használta, a vízben lévő csírákoncentráció növekedése miatt egészségveszély áll fenn. Ha a készüléket több mint 4 napig nem használta, használat előtt biztosítsa a készülék termikus higiénizálását, lásd az „Üzembe helyezés leállás után” című fejezetet. • Egészségkárosodás veszélye szakszerűtlenül javított készülék miatt. A készülék javítását kizárólag szakképzett személyzet végezheti.

FIGYELEM • **A készülék hűtőegységének károsodása. Amennyiben a készüléket vízszintes állásban tárolta vagy szállította, helyezze normál állásba és hagyja abban a pozícióban a használatot megelőző 24 órában.**

Szimbólumok a készüléken



FIGYELMEZTETÉS

Tűzveszély, gyúlékony anyag

A készülék gyúlékony hűtőközeget tartalmaz.

Amennyiben hűtőközeg szivárgást észlel, tartsa a készüléket minden lángforrástól távol.

A rendeltetészerű használat

FIGYELMEZTETÉS

A készüléket csökkent fizikai, érzékszervi vagy szellemi képességekkel rendelkező személyek (és gyermekek), illetve megfelelő tapasztalattal és/vagy ismeretekkel nem rendelkező személyek nem használhatják, kivéve ha felügyeletüket egy, a biztonságukért felelős személy biztosítja vagy oktatja őket a készülék használatára vonatkozóan, és ha az adott személyek megértették a készülék használatával kapcsolatos veszélyeket. Gyermekek felügyelet nélkül nem végezhetik a készülék tisztítását és használó általi karbantartását.

FIGYELMEZTETÉS

Felügyelje a gyerekeket, és biztosítsa, hogy ne játszhassanak a készülékkel.

- A készülék temperált/nem temperált víz adagolására szolgáló szén-dioxid (CO₂) hozzáadásával vagy anélkül, élelmiszer-minőségben, önkiszolgáló üzemmódban.
- A készülék 2 különböző szűrővel rendelkezik (Active-Pure- szűrővel és Hy-Protect szűrővel).
- A készülék háztartási és hasonló célokra, például üzletek, irodák és egyéb munkahelyek személyzeti konyháiban, a mezőgazdaságban, valamint szállodák, motelek és egyéb szálláshelyek vendégei általi használatra, ill. vendéglátásban történő használatra és hasonló nagyüzemi felhasználásra készült.
- A készülék telepítése és üzemeltetése kereskedelmi célokra használt konyhákban tilos.
- A készüléket fagymentes helyiségben telepítse.
- Ne használja vagy tárolja a készüléket szabadban.
- Ne fektesse le és ne tárolja vagy szállítsa fekvő helyzetben a készüléket.

Előrelátható hibás használat

A berendezés nem rendeltetészerű használatra tilos. A kezelő a nem rendeltetészerű használatból eredő károkért nem vállal felelősséget.

Működés

A víz a vízbemenettől a kombinált szűrőn (a szűrő leírását a Fogypéldák című fejezet tartalmazza) keresztül áramlik. A megnyomott gomb függvényében a víz a hűtőmodulon, a CO₂ keverőn (csak az Advanced S változat esetében), a fűtőmodulon keresztül vagy közvetlenül a vízkimenethez áramlik.

Ha szénsavas víz szükséges (opció), a készülék szén-dioxidot adagol a vízhez. 2 különböző CO₂-koncentráció használható.

Ha forró víz szükséges a víz melegítését a fűtési modul biztosítja. Az adagolással kapcsolatos várakozási idő lerövidítésének céljából a forró vizet a készülék előmelegítve tartja (50°C). A készletli hőmérséklet a gyakori forró víz adagolással növelhető. A készülék 2 különböző forró víz-hőmérséklet beállítását támogatja.

A készülék „Felhasználói menü” funkcióját használja további különböző funkciók beállítására:

- 2 különböző CO₂-koncentráció kiválasztása
- 2 különböző forró víz-hőmérséklet kiválasztása
- A forró víz-készlet beállítása
- Az előre meghatározott adagolási mennyiségek vagy a felhasználó által szabadon meghatározható adagolási mennyiségek
- Üzemi- és pihenőidők

A Felhasználói menüben megadott időközönként a teljes vízrendszer fűtéssel (hőkezeléssel) fertőtleníti.

A CO₂-palackok kezelésével kapcsolatos általános utasítások

A CO₂-palackok cseréje során a gázszolgáltató biztonsági előírásait és az esetleges törvényi előírásokat be kell tartani.

- A CO₂-palackot telepítse a KÄRCHER által jóváhagyott nyomáscsökkentővel, a víz szén-dioxid-koncentrációjának beállítása céljából.
- Az E 290 széndioxidnak meg kell felelnie a 96/77/EK irányelv (élelmiszerminőség) szerinti tisztasági követelményeknek, és a 89/107/EGK irányelv 7. cikkének megfelelően kell címkézni.
- Gázpalack használata előtt meg kell győződni arról, hogy a megfelelő típusú gáz áll rendelkezésre. A gáz típusáról csak a veszélyes áru címke ad megbízható információkat, amelynek minden gázpalackon rendelkezésre kell állnia. A gázpalack színe nem mindig ad egyértelmű információt a gáz típusáról. Nem szabad használni olyan gázpalackot,

amelynek tartalma kétséges, vagy amely más módon feltűnő (sérülés, tűz hatásának való kitétség, mechanikus hatások nyomai).

- Az országspecifikus előírásokat be kell tartani.

VESZÉLY

Robbanásveszély

Soha ne csatlakoztasson CO₂ palackot felszálló vezetékkel. A felszálló vezetékkel rendelkező palackokat például piros figyelmeztető matricával jelölje.

FIGYELMEZTETÉS

Életveszély felrobbanó CO₂-gázpalack miatt.

Állítsa fel függőlegesen a nyomástartó edényt, és rögzítse.

Soha ne nyissa ki a sűrítettgáz-palackot nyomáscsökkentő és biztonsági szelep nélkül. A biztonsági szeleppel ellátott nyomáscsökkentőnek engedélyezettnek kell lennie a készüléktípushoz.

VESZÉLY

Széndioxid szivárgás miatti fulladásveszély

Gondoskodjon a helyiség megfelelő szellőzéséről, vagy telepítsen gázriasztó rendszert.

Soha ne tegye ki a CO₂-palackot közvetlen napsugárzásnak.

Akadályozza meg a CO₂-palack túlmelegedését.

Helyezzen el egy látható jelzést, amely jelzi a gáznemű széndioxid esetleges jelenlétét.



Környezetvédelem

A csomagolóanyag újrahasznosítható. Kérjük, környezetbarát módon semmisítse meg a csomagolást.

Az elektromos és elektronikus készülékek értékes, újrahasznosítható anyagokat, és gyakran olyan alkotóelemeket, például elemeket, akkumulátorokat vagy olajat is tartalmaznak, melyek nem megfelelő kezelése vagy helytelen megsemmisítése potenciális veszélyt jelenthet az emberek egészségére és a környezetre. Ezek az alkotóelemek azonban a készülék rendeltetészerű üzemeléséhez szükségesek. Az ezzel a szimbólummal jelölt készülékeket nem szabad a háztartási hulladékkal együtt megsemmisíteni.

R-290 R290 üvegházhatású gázt tartalmaz - hermetikusan zárt berendezés

Összetevőkre vonatkozó utasítások (REACH)

Az összetevőkre vonatkozó aktuális információkat itt találja: www.kaercher.de/REACH

Szállítási terjedelem

A készülék kicsomagolásakor bizonyosodjon meg a csomagolás épségéről és teljességéről. Az alapegység szállítási terjedelme a következőkből áll:

- Vízadagoló
- Hálózati kábel
- Vízcsatlakozó készlet
- Használati utasítás

Bizonyosodjon meg a szállított telepíthető, tartozékok teljességéről is. Hiányzó tartozékok vagy szállítási sérülések esetén kérjük, értesítse a kereskedőt.

Tartozékok és pótalkatrészek

Csak eredeti tartozékokat és eredeti pótalkatrészt alkalmazzon; ezek garantálják a készülék biztonságos és zavartalan üzemelését.

A tartozékokra és pótalkatrészekre vonatkozóan információkat itt talál: www.kaercher.com.

Telepíthető tartozékok

Leírás	Rendelési sz.
CH tápkábel	6.640-278.0
CN tápkábel	6.640-704.0
DK tápkábel	6.640-276.0
GB tápkábel	6.640-277.0
Nyomásfokozó szivattyú (a szénsavas vízzel rendelkező változatok alapfelszereltsége)	2.644-188.0
Segédhűtő	2.644-204.0
A WPD - EN 1717 készülék csatlakozókészlete	4.640-463.0
Csepptálca ürítése	2.644-182.0
WPD tartály	2.644-183.0
Tartályúszó hosszabbítókábel	6.640-711.0
A 6 kg, 10 kg CO ₂ -palack fali tartója	6.640-857.0
A 0,5 kg, 2 kg CO ₂ -palack fali tartója	2.644-220.0
Kiegészítő berendezések fordított ozmózis WPC 100 RO rendszerrel, ha az ivóvízminőség nem garantált:	
Egyszeri WPC 100 RO	1.024-510.0





Leírás	Rendelési sz.
WPC 100 RO telepített alkatrészek	2 644-197.0
WPC 100 RO állvány fémlemez alkatrésze (telepítés a WPD állványba)	2 643-940.0

Leírás	Rendelési sz.
 Állvány fehér poháradagoló nélkül	2 643-883.0
 Állvány fekete poháradagoló nélkül	2 643-884.0
Poháradagoló	2 644-181.0
Asztali készülék (gumilábakkal és matricákkal)	2 644-180.0
 CO ₂ -nyomáscsökkentő	4 640-588.0
 CO ₂ -nyomáscsökkentő, tesztelhető	6 640-290.0
 CO ₂ -nyomáscsökkentő, 425 g patron (kereskedelemben forgalmazott CO ₂ -palack, opcionális használatához)	4 640-589.0

Kancsók

Leírás	Rendelési sz.
 Vizeskancsó, 1 l, üveg, műanyag fedéllel és KÄRCHER logóval, mosogatógépben mosható	6.640-431.0
 Kancsó, Eva Solo, 1 l, mosogatógépben mosható	0.017-575.0

Palackok

Leírás	Rendelési sz.
 Palack 0,5 l, tritán, mosogatógépben mosható	6.640-430.0
 Palack 0,75 l, tritán, mosogatógépben mosható	6.640-512.0
 Palack 0,6 l, tritán szájrész és fedél, mosogatógépben mosható	6.640-469.0
 Kiváló minőségű bór-szilikát üveg 0,75 l, hőálló, átlátszó, Ø 7 cm, magasság 26 cm, rozsdamentes acél fedővel és neoprén védőborítással	6.642-186.0

Csészek	
Leírás	Rendelési sz.
Kemény papír csésze, forró italokhoz is, 180 ml, logó nélkül, 2500 darab	6.640-455.0
Kemény papír csésze, forró italokhoz is, 180 ml, KÄRCHER logóval, 2500 darab	6.640-460.0
Műanyag pohár, 200 ml, logó nélkül, 3000 darab	6.640-454.0
Műanyag pohár, 200 ml, KÄRCHER logóval, 3000 darab	6.640-453.0

Kiegészítő telepítési anyag

Leírás	Rendelési sz.
Hibaáram-védőkapcsoló 30 mA, 230 V, 50 Hz	6.640-427.0
Visszaáramlás-gátló - EN 1717	4.640-463.0
Nyomáscsökkentő, 1,5-6 bar között állítható 6 bar feletti vezetéknyomás esetén (6-10 bar)	6.640-625.0
Aquastop, vízszivárgásjelző mágnesszeleppel és sárgaréz csavarkötéssel, G 3/4"	6.640-291.0
Vízblokk, elárasztás elleni védelem	6.640-338.0
Állvány kiegészítő súlyának telepítési készlete	2.643-474.0
WPD padló rögzítés telepítési készlete	2.643-483.0
Fehér RAL 9003 festék	6.640-326.0
WPD készülék vízcsatlakozójának fehér fedele	5.640-407.0
WPD készülék vízcsatlakozójának fekete fedele	5.640-618.0
Érintésvédett vízadagoló	2.644-008.0
Átalakító készlet üveglapja nyomtatás nélkül	2.644-130.0
Öblítőedény 4 l	6.640-341.0

Fogyóeszköz

Készülékalkatrészek

Leírás	Rendelési sz.
Active-Pure szűrő Eltávolítja a negatív ízeket vagy szagokat (pl. klór), visszatartja a nehézfémeket, a mikro-műanyagrészcskéket és a szennyeződések az adagolórendszerből.	2.643-773.0
Hy-Protect szűrő Visszatartja a vírusokat, a baktériumokat és a mikro-műanyagrészcskéket.	2.643-306.0
Hüvelyes sugárszabályozó Víz kimenet Perlátor-betét a sugáralakításhoz	4.640-519.0
11,91 x 2,62 KTW O-gyűrű A palackcsavarozás 4.640-588.0 nyomáscsökkentő tömítése.	6.640-731.0

Tisztítószer a készülék külső tisztításához

Leírás	Rendelési sz.
CA 30 R Használatra kész felülettisztító, 0,5 l palack	6.295-686.0
Szórófej a felülettisztítókhoz A CA 30 R első megrendelésekor erre az újrafelhasználható szórófejre van szükség a szóróflakonhoz.	6.295-723.0
RM 735 fertőtlenítőszer (20 ml koncentrátum)	6.295-476.0 6.296-143.0
Üres palack permetszófejjel az RM 735 csatlakoztatásához	6.296-148.0

A készülék leírása

Ábrák, lásd a grafikonokat tartalmazó oldalt
Ábra A

- 1 Kijelző
- 2 Vízkimenet
- 3 Vízcsatlakozás
- 4 Hálózati csatlakozás
- 5 Típus tábla
- 6 A biztosítéktartó fedele 10 A biztosítékkal
- 7 Készülékkapcsoló
- 8 Szellőzőnyílások
- 9 Hy-Protect szűrő
- 10 Active-Pure szűrő
- 11 Készülékajtó
- 12 Öblítőtömlő
- 13 Csepptálca ürítése
- 14 Nyomja meg
- 15 Reteszelés feloldó billentyű
- 16 Csepptálca

Szerelés

Előfeltételek

A készülék működéséhez a következő tápberendezések szükségesek:

- Hálózati aljzat a hálózatra történő csatlakozáshoz.
- 3/8" vagy 3/4" külső menettel rendelkező vízcsap a vízellátáshoz történő csatlakoztatáshoz.

A telepíthető tartozékok telepítése

1. A készülékkel rendelt telepíthető tartozékokat csatlakoztassa a készülékhez.

Megjegyzés

A telepíthető alkatrészek telepítését külön telepítési útmutatók tartalmazzák, ezek a telepíthető alkatrészek csomagolásában találhatóak

A készülék csatlakoztatása

⚠ VESZÉLY

Áramütésveszély!

A készülék oldallemezeinek, fedeleinek vagy patinás fedeleinek eltávolítása tilos. Az említett alkatrészek eltávolítását kizárólag engedéllyel rendelkező villanyszerelő biztosíthatja.

A tartozékokkal kapcsolatos első telepítés és javítások esetén bizonyosodjon meg arról, hogy kizárólag a KÄRCHER által jóváhagyott alkatrészek (szűrő, hálózati kábel, csatlakozó készlet, CO2 nyomásszabályozó (felszerelés függvényében)) kerülnek felhasználásra. Ezeket az alkatrészeket bevizsgálták és tanúsították, hogy megfeleljenek a szigorú KÄRCHER minőségi szabványoknak. Más alkatrészek nem használhatók.

- A hálózati csatlakozásnak és a víz bemeneti nyomásának meg kell felelnie a műszaki adatokban szereplő értékeknek (lásd a „Műszaki adatok” fejezetet).
- A helyi szabályozástól függően engedélyezett vízszabályozót kell felszerelni.
- Az épület felüli szennyvízcsöbe csepptálccal rendelkező egységek esetében használjon szifont a szennyvízcsövből származó szagok elleni védelem érdekében.
- A szifont telepítse a csepptálca alatt. A csepptálcaürítés megbízhatóan működik, ha a kifolyócső folyamatosan függőleges.
- A készüléket sík felületen kell felállítani.
- A hálózati dugasz és a csatlakozóaljzatnak mindig szabadon hozzáférhetőnek kell lennie.
- Bizonyosodjon meg arról, hogy a készülékkapcsolók, a biztosíték és a vízcsatlakozás (a készülék hátoldalán) szabadon hozzáférhető. A faltól való minimális távolság 100 mm.
- Ne használjon használt tömlőket.

Az állvánnyal rendelkező készülék használata:

- A készülék szabványos magasfokú stabilitásának biztosítása céljából rögzítse egy állvánnyal rendelkező készüléket a padlóhoz vagy a falhoz (telepíthető WPD 2.643-483.0 rögzítő tartozék).
- Alternatívaként használja a kiegészítő súlyal rendelkező állványt a WPD (2.643-474.0) készülék súlypontjának megfelelő csökkentésére.

Csatlakozási ábra:
Ábra B

- 1 Aljzat (30 mA hibaáram-védőkapcsolóval biztosítva)
- 2 Hálózati kábel
- 3 A WPD vízadagoló
- 4 Vízbevezető tömlő (csatlakozókészlet)
- 5 Külső visszaáramlás gátló (opcionális)
- 6 Manométerrel rendelkező külső nyomáscsökkentő (csak 6 bar (0,6 MPa) feletti vízadagolási nyomás esetén szükséges)
- 7 Aquastop (opcionális)
- 8 Épületgépészeti vízcsap
- 9 Az épület berendezés 3/8" vagy 3/4" külső menetes ivóvízvezetéke
- 10 Szennyvízvezeték
- 11 Épület berendezés szifon
- 12 A csepptálca ürítése

Csatlakozások:

Ábra C

- 1 Bemeneti szita
- 2 Vízcsatlakozás (3/4" csatlakozómenet)
- 3 Hálózati csatlakozás
- 4 Öblítőtömlő (opcionális)
- 5 Csepptálca ürítés (opcionális)

Csatlakozás, mint asztali készülék

1. Az asztali készülék telepíthető tartozékait (2.644-180.0) használja a mellékelt telepítési útmutató szerint.
2. Az öblítőtömlőt helyezze az épületoldali szifonhoz.
3. Helyezzen egy csepptálca lefolyó tömlőt a szifonhoz.
4. Ha a szennyvíz elvezetése nem lehetséges, használja a WPD készülék tartályának telepítő tartozékait (2.644-183.0).
 - a Az öblítőtömlőt és a csepptálca lefolyóját csatlakoztassa a tartály csavarozott fedeléhez.
 - b A szintérezékél kábelét csatlakoztassa a készülék X27 csatlakozójához.

Csatlakozás állvánnyal

1. Használja az állvánnyal telepíthető tartozékokat (fehér: 2.643-883.0, fekete: 2.643-884.0), esetleg a poháradagoló tartozékokat (2.644-181.0) és a kiegészítő hűtő tartozékait (2.644-204.0). A tartozékokat telepítse a szállított telepítési utasítások szerint.
2. Az öblítőcsövet vezesse az állvánnyon keresztül az épület oldalán telepített szifonhoz.
3. Csatlakoztasson egy könyököt a csepptálca lefolyójához.
4. A könyök és a szifon közötti tömlőt vezesse az állvánnyon keresztül.
5. Ha a szennyvíz elvezetése nem lehetséges, használja a WPD készülék tartályának telepítő tartozékait (2.644-183.0).
 - a Az öblítőtömlőt és a csepptálca lefolyóját csatlakoztassa a tartály csavarozott fedeléhez.
 - b A szintérezékél kábelét csatlakoztassa a készülék X27 csatlakozójához.

A tápegységek csatlakoztatása

1. Használja a szállított csatlakozó készletet és csatlakoztassa a vízadagoló tömlőt a készülék hátoldalán lévő vízcsatlakozáshoz.
2. Csatlakoztassa a vízadagoló tömlőt az épületgépészeti vízcsapra (szükség esetén csatlakoztasson további alkatrészeket).
3. A hálózati kábelt csatlakoztassa a készülék hátoldalán található hálózati csatlakozóhoz.
4. Csatlakoztassa a CO₂-csatlakozótömlőt a CO₂-csatlakozóra.

Első üzembe helyezés

A készülékajtó nyitása

1. Húzza ki a csepptálcat.
Ábra D
 - 1 Csepptálca
 - 2 Készülékajtó
 - 3 Reteszelés feloldó billentyű
2. Nyomja meg reteszelő gombot és nyissa ki a készülékajtót.

A szűrő telepítése

- Húzza ki a csepptálcát.
- Nyissa ki a készülék ajtaját.

FIGYELMEZTETÉS

Egészségkárosodás veszélye

A készülékbe bevitt baktériumok beszennyezhetik a vizet.

A szűrőpatron cseréjekor figyeljen a higiénia és a tisztaságra.

A szűrőcsatlakozók és a szűrőtartók megérintése tilos. A szűrők cseréjekor használjon egyhasználatú steril kesztyűt.

A szűrők összekeverése tilos, kérjük figyeljen a színes jelölésekre.

- A jelölt területek megérintése tilos.

Ábra E

- Olyan területek, amelyek megérintése tilos.

- A zárókupakot fordítsa balra és húzza lefelé.

Ábra F

- Elzárókupak

- Fordítsa el a szűrőt úgy, hogy a fogantyú a bal oldalon legyen, és alulról telepítse a megfelelő tartóba.

Ábra G

- Tartó
- Fül
- Szűrő
- Fogantyú

- A szűrőt fordítsa jobbra ütközésig.

- A telepítési pozíció ellenőrzése: Bizonyosodjon meg arról, hogy a tartó címkéjén és a szűrőn lévő jelölések egymáshoz igazodnak.

Ábra H

- Jelölés
- Zárja be a készülék ajtaját.
- Helyezze be a csepptálcát.

Az Első üzembe helyezés menü

- Csatlakoztassa a hálózati dugaszcsatlakozót az aljzathoz.
- A készülék kapcsolót állítsa „1” állásba.

Kijelző	Nyomja meg
>Inicializálja a folyamatot? IGEN<	Enter

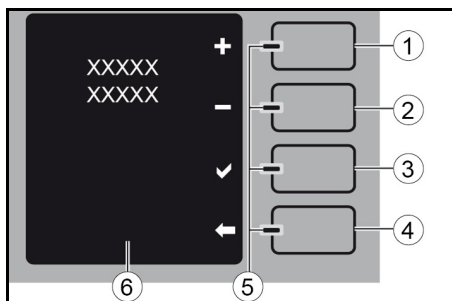

- Plusz/Növelés gomb
- Mínusz/Csökkentés gomb
- Enter gomb
- Vissza/Stop gomb
- Kék/piros LED
- A szöveges üzenetek

Használja a „Plusz” és a „Mínusz” gombokat az almenük kiválasztására, valamint a beállítható értékek növelésére vagy csökkentésére használhatók (villogó kijelző).

Használja az „ENTER” gombot a kijelzőn vagy a bejegyzésekben megjelenő kijelzők megerősítéséhez. A „Vissza” gombbal visszatérhet az előző lépéshez, vagy kiléphet a menüből.

Kijelző	Nyomja meg
>Nyelv<	Enter
Választható nyelvek	Plusz/Mínusz
Kiválasztott nyelv	Enter
>Jelenlegi dátum/idő<	Enter
Címke beállítása (a kijelző villog)	Enter
Hónap beállítása (a kijelző villog)	Enter

Kijelző	Nyomja meg
Év beállítása (a kijelző villog)	Enter
Órák beállítása (a kijelző villog)	Enter
Percek beállítása (a kijelző villog)	Enter
Beállított dátum/idő	
>Szűrő telepítve?<	Enter
>Vízellátás csatlakoztatva?<	Enter
>Tartály a kimenet alatt?<	Enter
>Az első üzembe helyezés zajlik, mm:ss min<	

Megjegyzés

Az első üzembe helyezéskor szükséges az egyes víztípus-vezetékek átöblítése. A folyamat kb. 17 percet igényel.

Az öblítéskor eltávolított víz fogyasztásra nem alkalmas!

Öblítéskor a vízkimenet alatti edényt többször cserélje.

Kijelző	Nyomja meg
>Az első üzembe helyezés zajlik, mm:ss min<	Vissza (X)
>Az első üzembe helyezés megszakadt, folytassa!<	

- Üritse ki az edényt és helyezze vissza a vízkimenet alá.

Kijelző	Nyomja meg
>Az első üzembe helyezés megszakadt, folytassa!<	Enter

Az első üzembe helyezés befejezését követően inicializálja a termikus higiénizálást.

Kijelző	Nyomja meg
>Fertőtlenítsen! Ellenkező esetben a készülék higiénikus üzemelése nem biztosított.<	Enter
>Igen<	Enter
>Később<	Vissza

A termikus higiénizálás időtartama kb. 70 perc. Az említett intervallumban a készülék nem üzemeltethető. Tisztításkor a készülék hangosabban üzemelhet, azonban ez normális jelenség. Tisztítás után a forró víz közvetlenül a szennyvízvezetékbe vagy az opcionális tartályba áramlik. Lásd a(z) „Higiénizálási adatok” fejezetet. A termikus higiénizálást követően a készülék üzemkész.

A CO₂-palack kezelése

Megjegyzés

Kérjük, vegye figyelembe a CO₂-palackok kezelésével kapcsolatos általános utasításokat, lásd a CO₂-palackok kezelésével kapcsolatos általános utasítások fejezetet.

Új CO₂-palack csatlakoztatása vagy üres CO₂-palack eltávolítása esetén az alábbi lépéseket kell elvégezni.

Az állvány ajtajának nyitása

Az állvány ajtója zárható.

- Nyissa ki az ajtózárat.

Ábra I

- Ajtózárat
- Talpatzi állvány
- Poháradagoló (átalakító készlet)
- Állványajtó

- Nyissa ki az állványajtót.

Üres CO₂-palack kiserelése

Ha a Szénsavas víz gomb (Pezsgő) inaktív és a „CO₂ üres” felirat villog, nincs csatlakoztatott CO₂-palack vagy a CO₂-palack üres, és csere szükséges.

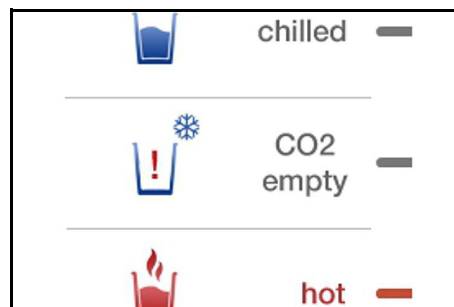

- A készülék kapcsolót állítsa „0” állásba.
- Nyissa ki az állványajtót.
- Forgassa a forgószabályozót a „0” állásba.

Ábra J

- Forgószabályozó
- Nyomáscsökkentő
- Hollandi anya
- Főcsap
- Szabályozónyomás manométer
- CO₂-töltő

Megjegyzés

Ha a nyomáscsökkentőt leválasztja a CO₂-palackról, bár továbbra is elegendő nyomás áll rendelkezésre, akkor a palack és a nyomáscsökkentő közötti O-gyűrű eldeformálódik, és ki kell cserélni.

- Csavarja le a nyomáscsökkentőt az üres gázpalackról.
- A védősapkát csavarja az üres gázpalackra.
- Látsza meg az üres gázpalackot rögzítő feszítőhevedert.
- Távolítsa el az üres gázpalackot.

Új CO₂-palack csatlakoztatása

- Telepítse az új gázpalackot az állványba.
- Rögzítse a gázpalackot a feszítőhevederrel.
- Csavarozza le az új gázpalack védősapkáját.
- Röviden nyissa ki a gázpalack főcsapját, hogy a maradék folyékony CO₂ távozhasson.

Ábra J

- Forgószabályozó
- Nyomáscsökkentő
- Hollandi anya
- Főcsap
- Szabályozónyomás manométer
- CO₂-töltő
- A nyomáscsökkentőt rögzítse csavarokkal az új gázpalackra.
Megjegyzés: Bizonyosodjon meg a tömítőgyűrű megfelelő telepítéséről.
- Lassan nyissa ki a főcsapot.
- A nyomáscsökkentő nyomásszabályozóját állítsa a 3 bar szintre.
- Zárja el a főcsapot.
- Olvassa le a szabályozónyomás manométeren kijelzett értéket.
- Bizonyosodjon meg arról, hogy a kijelzett érték legalább 5 percig állandó kijelzésre kerül. Észlelhető nyomáscsökkenés esetén:
 - Bizonyosodjon meg a gázpalack és a nyomáscsökkentő közötti O-gyűrű épségéről.
 - Cserélje ki a meghibásodott O-gyűrűt.
 - Ellenőrizze a nyomáscsökkentő megfelelő helyzetét.
 - Rögzítse a holland anyacsavart.
 - Bizonyosodjon meg a CO₂-töltőnél és a nyomáscsökkentőnél lévő tömlőcsatlakozó épségéről. Kétségek esetén kérjük, forduljon az Ügyfélszolgálatához.
 - Ha a nyomáscsökkenés megszüntetése az említett intézkedésekkel nem sikerül, a nyomáscsökkentő meghibásodott és csere szükséges.
- Nyissa ki a főcsapot.
- A készülék kapcsolót állítsa „1” állásba.
- Távolítsa el a szénsavas vizet a készülékből, és bizonyosodjon meg a nyomásérték állandóságáról.
- Szükség esetén állítsa be a nyomást.
- Csukja be az állványajtót.
- Helyezzen egy tartályt a vízkimenet alá.
- Engedjen ki 1 liter vizet, hogy a CO₂-keverő ismét feltöltődjön.

A kompenzációsabályozó beállítása

Porciózott adagoláskor használja a kompenzációsabályozót a szénsavas víz adagolási mennyiségének finomszabályozására. A(z) „Környezeti” és „Hűtött” víztípusok ürítési mennyisége nem változik. A(z) „Adagolás Igazított” üzemmód kijelölése előtt állítsa a kompenzációsabályozót a(z) „Adagolás Standard” üzemmódba. Helytelen beállítás esetén nagyobb mennyiségű szénsavas víz nem adagolható.

1. Állítsa be a(z) „Adagolás Standard” üzemmódot.
2. Helyezzen egy 1 liternél nagyobb térfogatú mérőedényt a vízadagoló alá.
3. Válasszon ki 1 liter szénsavas vizet „Pezsgő”.
4. Mérje meg a ténylegesen adagolt vízmennyiséget.
5. Vegye ki a csepptálcát.
6. Nyissa ki a készülék ajtaját.

A kompenzációsabályozó beállítókereke a vízkimenet mögött található.

Ábra K

- 1 A kompenzációsabályozó beállítókereke
- 2 Vízkimenet

- Az adagolás csökkentéséhez fordítsa a beállítókereket az óramutató járásával megegyező irányba.
 - A teljes beállítási tartomány 4 fordulatot tartalmaz.
 - Az alaphelyzet kb. 2,5 fordulatot tartalmaz.
 - Erősebb fojtás esetén nemcsak az adagolt mennyiség, hanem a CO₂-koncentráció is jelentősen csökken.
7. Állítsa be kompenzációsabályozót az óhajtott irányba.
 8. Válassza ki újra az 1 liter szénsavas vizet „Pezsgő” és ismételje meg az eljárást, amíg az adagolt víz mennyisége megfelelő.

Megjegyzés

Az adagolás függ az adagolási nyomástól és a CO₂nyomástól. CO₂ürítéskor bizonyosodjon meg arról, hogy a CO₂-nyomás értéke a 3,0 - 3,5 bar tartományban található. Az érték beállítását a kompenzációsabályozó finom beállítása követi.

Üzemeltetés

Vezérlés és kijelző

Ábra L

- 1 Csepptálcá
- 2 Vízkimenet

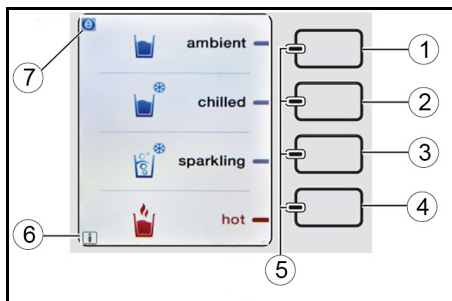

- 1 Nem hűtött víz gomb
- 2 Hűtött víz gomb
- 3 Szénsavas víz gomb *
- 4 Forró víz gomb
- 5 Kék és piros LED-ek
- 6 „I” kijelzése (információ)
- 7 „e” kijelzés (Eco üzemmód - környezetbarát üzemmód)

* A berendezés függvényében

Megjegyzés

Az érzékelő gombok könnyű érintéssel aktiválhatók.

- A kijelző bal alsó sarkában kijelzett „I” a Felhasználó menü „Hibaüzenetek” lehetőségében kijelzett információkra utal. A hibaüzenetek megtekintésének leírását a „Felhasználó menü” című fejezet tartalmazza.
- A kijelző bal felső sarkában kijelzett „e” a környezetbarát Eco üzemmód aktiválódását jelzi. Ebben az esetben a forró víz adagolás kikapcsol és a hűtési teljesítmény csökken. Ebben az esetben csökken az energiafogyasztás is. A fűtés vagy a hűtés hosszabb ideig eltarthat. Az Eco üzemmód bekapcsolását vagy kikapcsolását a „Felhasználó menü” fejezet ismerteti.

Ábra M

- 1 MENU gomb
- 2 SD-kártyahely
- 3 RESET gomb
- 4 Szerviz interfész

Ábra I

- 1 Ajtózár
- 2 Állvány (opció)
- 3 Poháradagoló (átalakító készlet)
- 4 Ajtó

A vezérlés

1. Helyezzen egy edényt a csepptálcá középre.
2. Tartsa lenyomva az óhajtott víztípus gombját és töltse meg a tartályt.

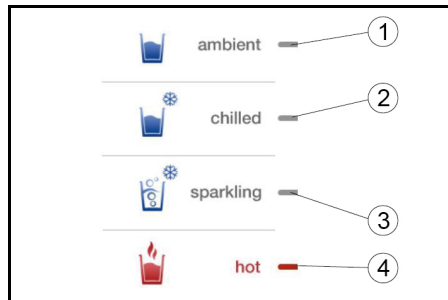

- 1 Nem hűtött víz kijelző
- 2 Hűtött víz kijelző
- 3 Szénsavas víz kijelző *
- 4 Forró víz kijelző

* a berendezés függvényében

Ha a felhasználói beállításokban az „Adagolási szabvány” opció aktív, a víztípus kiválasztása után három előre beállított adagolás (1,0, 0,5 és 0,2 l) közül választhat (a beállításokat a „Felhasználó menü/Üzemelési paraméterek” fejezet tartalmazza).



- 1 1,0 liter adagolás
- 2 0,5 liter adagolás
- 3 0,2 liter adagolás
- 4 „STOP” gomb ikon

További lehetőség a testreszabott adagolás, amelyben a gombok bármilyen vízmennyiséggel használhatók. Ha a felhasználói beállításokban ez az opció aktív, a víztípus kiválasztását követően 1, 2 vagy 3 állítható adagolás közül választhat (a beállításokat a „Felhasználó menü/Üzemelési paraméterek” fejezet tartalmazza).

Ha a felhasználó beállítások „Classic / Medium” (Klasszikus/közepes) CO₂-választás opció aktív, a szénsavas víz kiválasztását követően válassza a „Classic” (Klasszikus) vagy a „Medium” (Közepes) opciót, maximális vagy csökkentett CO₂-tartalommal (lásd a „Felhasználó menü/Üzemelési paraméterek” című fejezetet).

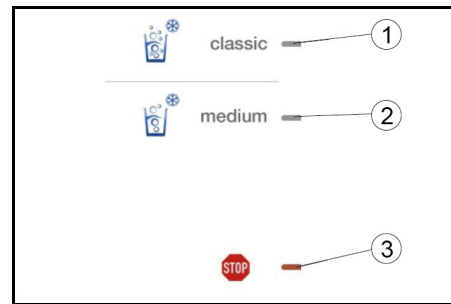

- 1 A „Klasszikus” CO₂ kiválasztás
- 2 A „Közepes” CO₂ kiválasztás
- 3 „STOP” gomb ikon

Ha a felhasználói beállítások „Extra forró” opciója aktív, jelölje ki a Forró víz lehetőséget, majd válasszon a „Forró” és az „Extra forró” lehetőségek közül (a beállításokat a „Felhasználó menü/Üzemelési paraméterek” fejezet tartalmazza).

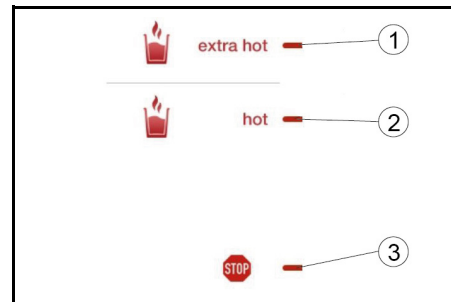

- 1 Az Extra forró opció kiválasztása
- 2 A Forró opció kiválasztása
- 3 „STOP” gomb ikon

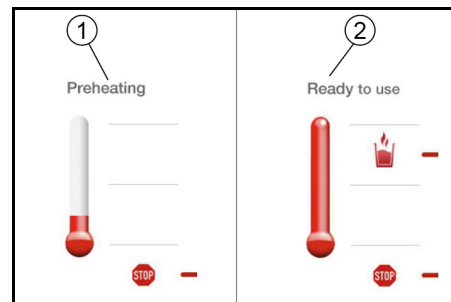

- 1 „Felmelegítés” kijelző
- 2 „Üzemkész” kijelző

Megjegyzés

Az „Adagolás” opció biztonsági okokból nem használható forró víz adagolására. A forró víz eltávolításához röviden nyomja meg egyszer a Forró víz gombot. A fűtést a készülék grafikusán jelzi. Az előre beállított vízhőmérséklet elérését követően tartsa lenyomva a Forró víz gombot az óhajtott vízmennyiség adagolásáig. Minden melegítést követően 0,5 l forró víz használható. Az adagolás max. 0,8 l után leáll. Ha több meleg víz szükséges, ismételje meg a folyamatot.

Üzemen kívül helyezés

Ha az eszközt 4 napnál hosszabb ideig nem használja:

1. Zárja el a vízbefolyást.
2. A készülék kapcsolót állítsa „0” állásba.

Üzemből helyezés üzemen kívül helyezés után

△ FIGYELMEZTETÉS

Egészségkárosodás veszélye

Üzemen kívül helyezés esetén a készülékben lévő vízben megnövekedhet a csíra- és a baktériumkoncentráció.

A készülék ismételt használata előtt feltétlenül kövesse az adott üzemen kívül helyezési időszakra vonatkozó alábbi lépéseket.

Az üzemen kívül helyezést követő legfeljebb 7 nap

1. Minden víztípusból engedjen ki és távolítsa el legalább 1 litert.

Az üzemen kívül helyezést követő 8-28 nap

1. Minden víztípusból engedjen ki és távolítson el leg-
alább 1 litert.
2. Biztosítsa a jellegzetes termikus higiénizálást (lásd
a(z) *Javítás* fejezetet)

Az üzemen kívül helyezést követő legfeljebb 2 hónap

1. Minden víztípusból engedjen ki és távolítson el leg-
alább 1 litert.
2. Ha a készüléket 28 napnál hosszabb ideig nem
használja, korrigálja a termikus higiénizálás dátumát.
3. Biztosítsa a kimaradt termikus higiénizálást.

Az üzemen kívül helyezést követő 2 hónapot meghaladó időszak

1. Biztosítsa a rendkívüli szűrőcserét.
2. Korrigálja a termikus higiénizálás dátumát.
3. Biztosítson egy termikus higiénizálást.

Szállítás

⚠ VIGYÁZAT

A súly figyelmen kívül hagyása

Sérülés és károsodás veszélye

Szállítás során ügyeljen a készülék súlyára.

- Ne szállítsa a készüléket fekvő helyzetben.
- Járműben történő szállítás esetén a készüléket a
mindenkori érvényes irányelvek szerint biztosítsa
csúszás és felborulás ellen.

Készülék feladása

A készülék nem szállítható fekvő helyzetben.

- Válasszon megfelelő csomagolást a szállításhoz,
és jelölje meg azt kívülről feltűnő jelöléssel a függő-
leges helyzetben történő szállítás szükségességé-
ről.
- Ha lehetséges, helyezzen egy kisméretű fa raklapot
a szállítódoboz alá.
- Alternatív megoldásként vigye el a készüléket köz-
vetlenül egy Kärcher szervizbe.

Raktározás

⚠ VIGYÁZAT

A súly figyelmen kívül hagyása

Sérülés és károsodás veszélye

Raktározás során ügyeljen a készülék súlyára.

1. A készüléket fagymentes helyen tárolja.

Ápolás és karbantartás

⚠ FIGYELMEZTETÉS

Egészségkárosodás veszélye a szakszerűtlenül ja- vított készülék miatt

A készüléket csak képzett szakemberrel javíttassa.

Karbantartási szerződés

A készülék megbízható üzemelésének céljából javasol-
juk a karbantartási szerződés megkötését. E célból,
kérjük, forduljon a helyi KÄRCHER ügyfélszolgálathoz.

Karbantartási terv

Naponta

1. Tisztítsa meg a cseptálcát és a vízkimenetet fertőt-
lenítőszerrel (RM735, lásd Fogyóeszközök).
2. Bizonyosodjon meg arról, hogy nem alakult ki eldu-
gulás a cseptálcá lefolyónál (opció).
3. Kapcsolja ki a készüléket éjszakára, engedjen le és
ártalmatlanítson 0,5 liter vizet minden víztípusból.

Hetente, vagy gyakrabban, amennyiben szükséges

A műanyag felületek tisztításához ne használjon alko-
holt, savas összetevőket vagy súrolószert tartalmazó
tisztítószereket.

1. Tisztítsa meg a készülék külsejét fertőtlenítőszerrel.
A szennyeződések hatékony eltávolításához hasz-
náljon melamin gyanta szivacsot (mágikus szivacs,
szennyeződések radír).
2. A cseptálcát tisztítsa forró vízzel vagy mosogatógé-
pben.
3. Úritse ki a tartályt.
4. Bizonyosodjon meg a tartály tisztaságáról, szükség
esetén tisztítsa meg vagy cserélje ki a tartályt.

4 hetente

1. Biztosítsa a termikus higiénizálást.

Megjegyzés

Szükség esetén biztosítsa gyakrabban (például heten-
te) a termikus higiénizálást.

2. Porciózott vízadagolás esetén ellenőrizze a szénsa-
vas víz adagolási mennyiségét és szükség esetén
állítsa be újra a kompenzációs szabályozó beállító ke-
rekével (lásd a „Vezérlés/vízadagolás” fejezetet).

Negyedévente

1. Ellenőrizze és tisztítsa meg a vízcsatlakozás beme-
neti szűrőjét (lásd az „Ápolás és karbantartás/a be-
meneti szűrő tisztítása” fejezetet). Erős

szennyeződés esetén tisztítsa havonta a bemeneti
szűrőt.

Évente

A szűrőcsere szükségességét a készülék 1 vagy 2 év
után, illetve kedvezőtlen vízminőség esetén korábban
jelzi.

1. Az éves karbantartási munkálatok esetén kérjük,
forduljon az Ügyfélszolgálathoz.
2. Cserélje ki az Active-Pure szűrőt.
3. Cserélje ki a vízkimenet perlatorát.

2 évente

1. Cserélje ki a Hy-Protect szűrőt.

5 évente

1. Kérjük, forduljon az Ügyfélszolgálathoz és igényelje
az adattároló puffer-akkumulátorának cseréjét.

Megjegyzés

A puffer-akkumulátor elővigyázatos cseréjével elkerül-
heti a tárolt adatok elvesztését.

7 évente

1. A CO₂-nyomáscsökkentő cseréje

A bemeneti szűrő tisztítása

1. Zárja el a készülék vízellátását.
2. Nyomja meg röviden a „Nem hűtött víz” gombot a
készülékben lévő víznyomás csökkentéséhez.
3. Csavarja le a vízadagoló tömlőt a készülékről.
4. Húzza ki a bemeneti szűrőt a készülék oldalán lévő
vízcsatlakozó csipőfogójával
5. Tisztítsa meg a bemeneti szűrőt.
6. Telepítse a bemeneti szűrőt a készülékbe.
7. Csatlakoztassa a vízadagoló tömlőt a készülék há-
toldalán lévő vízcsatlakozóhoz.
8. Nyissa meg a vízbefolyást.

Felhasználó menü

A Felhasználó menü indítása:

1. Vegye ki a cseptálcát.
2. Nyissa ki a készülék ajtaját.
3. Nyomja meg a „Menü” billentyűt.
4. Zárja be a készülék ajtaját.
5. Helyezze be a cseptálcát.
6. Nyomja meg az „Enter” billentyűt.
A készülék az alábbi figyelmeztető üzenetekkel je-
lezhet. Legfeljebb 16 üzenet tárolható (lásd az
„Üzemzavar elhárítás” című fejezetet).
Figyelmeztető üzenetek hiányában a kijelző hiba-
mentes üzemelést jelez.

Megjegyzés

Amennyiben 30 másodpercig nem nyom meg egyetlen
gombot sem, a készülék visszatér a Normál üzemmód-
ba.

ÜZEMELÉSI PARAMÉTEREK

Jelenlegi dátum/ídő

A dátum és az időpont beállításához használja a(z) „Je-
lenlegi dátum/ídő” menüt.

- Dátumbeállítási formátum: Nap/hónap/év
- Időbeállítás formátum: Óra/perc””

Üzemórak

- Szállítási állapotban a készülék 24 órán keresztül
folytonosan üzemel.
- Az Energiatakarékos időzítő üzemmód programoz-
ható és aktiválható. Ezzel csökkenti az üzemelési
időn kívüli energiafogyasztást.
- A készülék aktiválásához Szünetidő alatt nyomja
meg és tartsa lenyomva bármelyik gombot 5 más-
odpercig.
- Az üzemidő minden hétköznap esetében kezdési és
befejezési idővel kerül beállításra.

Felhasználói beállítások

A hidegvíz hőmérsékletének beállítása:

Szállítási állapotban a hidegvíz hőmérséklete 6°C.

Szükség esetén a hőmérséklet 1°C-os lépésekben nö-
velhető vagy csökkenthető a(z) „Hidegvíz hőmérsék-
lete” menüpontban (minimum 4°C).

Billentyűhangok kikapcsolása:

Szállított állapotban a gombok megnyomását egy hang-
jelzés nyugtázza. E funkció kikapcsolásához használja
a(z) „Billentyűhangok” menüpontot.

Az adagolás aktiválása:

Szállított állapotban a vízadagolás a gomb elengedésé-
ig tart. Az adagolás aktiválásához használja a(z) „Ada-
golás” menüpontot. 2 változat használható:

1. **Standard:**
Ebben az esetben használja a „Standard” adagolási
funkciót. Ezt követően 1,0 l, 0,5 l vagy 0,2 l kerül au-
tomatikus adagolásra, a használt gomb függvényé-
ben.
2. **Igazított:**
A személyre szabott adagolással bármilyen kime-
neti mennyiség beállítható. A folyamat külön beállí-



tásokat igényel a különböző víztípusok és
mennyiségek függvényében.

Ebben az esetben cselekedjen ekképpen:

Kijelző	Nyomja meg
>Víz típus kiválasztása Környezeti/hideg Pezsgő (a kijelző villog)	Plusz/Mí- nusz
>Kiválasztott víztípus<	Enter
>Hozzárendelés gomb 1<	Plusz/Mí- nusz
Nyugtázza a kiválasztott gombot.	Enter
>Szimbólumkijelölés<	Plusz/Mí- nusz
Nyugtázza a kiválasztott szimbólumot.	Enter
>Tartály a kimenet alatt?< Helyezzen egy tartályt a vízkimenet alá.	Enter
>Edény töltés - Töltési mennyiség menté- se - Visszaállítás<	
Töltse fel az edényt egyszerre, az óhaj- tott mennyiség eléréséig. Ha a töltési mennyiség nem megfelelő, állítsa vissza és ismételje meg a töltést.	
>Töltési mennyiség mentése - Visszaállítá- s<	ENTER
>Következő gomb?<	
Rendelje hozzá a következő gombot.	Enter
Válassza ki a következő víztípust.	Vissza

Megjegyzés

Az „Adaptált adagolás” üzemmódban a „Maximális üríté-
si mennyiség” paraméterben beállítottnál nagyobb
vízmennyiség nem adagolható.

	Az „Adaptált” adagolási mód ese- tében használható szimbólumok.
	
	Nincs hozzárendelt billentyű.

A Klasszikus/Közepes CO₂-kiválasztás aktiválása:

Szállított állapotban csak a magas szén-dioxid-mennyi-
ség aktív (Klasszikus).
A(z) „Klasszikus/közepes CO₂-választás” menüpontban
aktiválja a Classic/Medium (Klasszikus/közepes) opci-
ót, hogy alacsonyabb szén-dioxid-tartalmú vizet is ada-
golhasson.

Az Eco mód aktiválása:

Szállított állapotban az Eco üzemmód inaktív.
Az Eco üzemmód egy energiatakarékos üzemmód. Ha
a(z) „ECO mód” menüpontban aktiválja az Eco üzem-
módot, a rendszer azonosítja az Eco üzemmód legutol-
só használatkor történt átváltás szükséges utolsó
késést (1...15 perc). Az Eco üzemmódban a forró víz
használat nem lehetséges és a hűtési kapacitás 3°C-
kal csökken.

Az ECO üzemmódot kizárólag bizonyos időközönként
használt készülékek esetében használja, amennyiben
az adott készülékek esetében a használatok között hos-
szabb idő telik el.

Maximális adagolt mennyiség beállítása:

Szállított állapotban a maximális vízadagolás 1,1 liter,
szükség esetén 0,1 l fokozatokban (0,1...1,5 l) módosít-
ható a(z) „Max. adagolt mennyiség” menüpontban.

Az Extra forró üzemmód aktiválása:

Szállított állapotban a 2 forró víz-hőmérséklet kijelölése
inaktív.

A(z) „Extra forró” aktiválását követően ez a hőmérséklet
beállítható (maximum 95°C).

A forró víz előmelegítési hőmérsékletének beállítá- sa:

Szállított állapotban a forró víz előmelegítési hőmérsék-
lete 50°C.

Ha gyakran használja a forró vizet ez a hőmérséklet
a(z) „Forróvíz előmelegítési hőmérséklete” menüpont-
ban, pl. 60°C-ra vagy 70°C-ra növelhető, a várakozási
idők csökkentésének céljából.

Megjegyzés: A magasabb előmelegítési hőmérséklet
magasabb energiafogyasztást okoz.

A forró víz hőmérsékletének beállítása:

Szállított állapotban a forró víz hőmérséklete 75°C-ra
van állítva.
Szükség esetén, a(z) „Forróvíz hőmérséklet” menü-
pontban a víz hőmérséklete legfeljebb 95°C-ra növelhe-
tő.

Higiénizálási adatok

Az automatikus higiénizálás idejének és időközének beállítására használja a(z) „Higiénizálási adatok” menüpontot. Ez az időpont meghaladhatja a beprogramozott működési időjét is. A higiénizálási időközök esetében az ajánlott időközök 7-szerese (általában 28 nap = 4 hét) javasolt, hogy a higiénizálás mindig a hét ugyanazon napján történjen.

A maximális hatékonyság biztosításának céljából inicializálja a higiénizálást a hétfői használat előtt kb. 2 órával

A szállított állapot:

Az első üzembe helyezés befejezését követően a vezérlő automatikusan kiválaszt egy hétfői napot 3-4 héttel később (05:00 óra) a következő termikus higiénizálás futtatásának céljából.

Ez a beállítás számos alkalmazás esetén sikeresnek bizonyult. Szükség esetén, a termikus higiénizálás napja és időpontja tetszés szerint módosítható.

Nyelv

Szállított állapotban az „angol” nyelv aktív.

A(z) „Nyelv” menüpontban további 4 nyelv elérhető:

- Magyar
- Francia
- Olasz
- Spanyol

Üzemeltetési adatok

Használja a(z) „Üzemeltetési adatok” kijelzési funkciót az alábbi készülékadatok egymás utáni megtekintésére:

- Készülékkód
- Az elvégzett termikus higiénizációk száma
- Az adagolt víz mennyiség/víz típus
- Az adagolt teljes vízmennyiség
- A készülék üzemideje
- Az első üzembe helyezés dátuma és időpontja
- az aktuális dátum és idő
- Szoftververzió

SD-kártya

Ha SD-kártyát helyez az SD-kártyahelybe, az SD-kártya menü automatikusan megnyílik.

Az SD-kártyával az alábbi speciális funkciók használhatók.

- A készülék beállításainak mentése
- Beállítások átvitele egyik készülékről a másikra
- Szoftverfrissítések importálása az eszközre
- Diavetítések szabadon választható képekről az eszköz kijelzőjén
- A kijelzett szövegüzenetek módosítása (például „Környezeti” értékről „Csendes” értékre).

Íratlan SD-kártyán kizárólag a WPD készülék üzemi paramétereit tárolhatók, ezek utólag egyéb WPD készülékekkel lehívhatók.

1. Vegye ki a cseptálcát.
2. Nyissa ki a készülék ajtaját.
3. Helyezze az SD-kártyát a megfelelő SD-kártya nyílásba.

Megjegyzés

Az SD-kártyát a FAT32 fájlrendszerre formázza.

4. Zárja be a készülék ajtaját.
5. Helyezze be a cseptálcát.

Kijelző	Nyomja meg
>SD-kártya<	Enter
Válassza >Diavetítés bekapcsolva< >OK< vagy >NEM< (a kijelző villog)	Plusz/Mínusz
Ha a(z) >NEM< lehetőséget választja, vissza a(z) >SD-kártya< elemhez	
Ha a(z) >OK< elem lett kiválasztva: >Indításkésleltetés< perc(ek) beállítása (a kijelző villog)	Plusz/Mínusz
>Kiválasztott percek<	Enter
>Kijelzési időtartam xx s< (a kijelző villog)	Plusz/Mínusz
>Kiválasztott kijelzési időtartam<	Enter
>Diavetítés paramétereit<	Mínusz
>Paraméterek betöltése<	Enter
Betölti a beállításokat? Válassza a(z) >OK< vagy a(z) >NEM< lehetőséget (a kijelző villog)	Enter
Ha a(z) >NEM< lehetőséget választja, vissza a(z) >Paraméterek betöltése< elemhez	
Ha a(z) >OK< elem lett kiválasztva: Az SD-kártya adatait a készülék tárolja, majd visszakapcsol a(z) >Paraméterek betöltése< elemre	

Kijelző	Nyomja meg
>Paraméterek mentése<	Enter
Válassza >Menti a paramétereket?< >OK< vagy >NEM< (a kijelző villog)	Enter
Ha a(z) >NEM< lehetőséget választja, vissza a(z) >Paraméterek mentése< elemhez	
Ha a(z) >OK< elem lett kiválasztva: A készülék az adatokat az SD-kártyára menti, majd visszakapcsol a(z) >Paraméterek mentése< elemre	
>Paraméterek mentése<	Mínusz
>Firmware frissítése<	Enter
Válassza a(z) > >OK< vagy a(z) >NEM< elemet (a kijelző villog)	Enter
Ha a(z) >NEM< lehetőséget választja, vissza a(z) >Firmware frissítése< elemhez	
Ha a(z) >OK< elem lett kiválasztva: A készülék az SD-kártyán tárolt adatokat a készülékre menti, majd visszakapcsol a(z) >Firmware frissítése< elemre	
>Befejezés<	Vissza

Megjegyzés

A firmware frissítése legfeljebb 5 percet igényel.

A firmware frissítése közben a készülék kikapcsolása tilos.

A firmware frissítése közben a készülék használata tilos.

Ha az SD-kártya nem tartalmaz firmware adatokat a készülék nem jelzi ki a(z) „Firmware frissítése opció”.

Az SD-kártyára történő adatátvitelhez szükséges firmware és „SD Card Manager” szoftver beszerezhető a Kärcher Ügyfélszolgálatától.

Javítás

Higiénizálás

Az automatikus higiénizálás a beállított időpontban automatikusan elindul, lásd a „Felhasználó menü/üzemelési paraméterek/higiénizálási adatok” című fejezetet.

A higiénizálás és az öblítés automatikusan történik. A 8 napnál hosszabb javítást vagy üzemen kívül helyezést követően rendkívüli termikus higiénizálás szükséges - ezt inicializálja manuálisan.

1. A higiénizálást megelőzően és követően ürítse ki a tartályt (lásd az „Ápolás és karbantartás/Tartályürítés (opció)” című fejezetet).

Kijelző	Nyomja meg
>Öblítés inicializálása!<	Enter
>Öblítés folyamatban XX:XX perc	Vissza (X)
>Az öblítés megszakadt, folytassa!<	

2. Ürítse ki az edényt és helyezze vissza a vízkimenet alá.

Kijelző	Nyomja meg
>Az öblítés megszakadt, folytassa!<	Enter
>Öblítés folyamatban XX:XX perc	

Megjegyzés

Higiénizáláskor a készülék valamivel hangosabban üzemel.

A szűrőcsere kézi indítása

A rendkívüli szűrőcsere kézi indítása hosszabb üzemen kívül helyezés után szükséges (lásd a(z) A szűrő eltávolítása és telepítése fejezetet).

Az első üzembe helyezés kézi indítása

Az első üzembe helyezés kézi indítása hosszabb üzemen kívül helyezés vagy bővebb javítások után szükséges (lásd a(z) Az Első üzembe helyezés menü fejezetet).

Mintavétel

Amennyiben mintavétel szükséges, a mintavételt kizárólag higiénizálás után biztosítsa, a mikrobiológiai vizelemzés előírásainak megfelelően; az eredmény kiértékeléséhez kérjük, forduljon egy akkreditált laboratóriumhoz.

A szűrő eltávolítása és telepítése

△ FIGYELMEZTETÉS

Egészségkárosodás veszélye

Helytelen munkavégzés káros baktériumok és csírák kerülhetnek a készülékbe.

A szűrőpatron cseréjekor figyeljen a higiéniára és a tisztaságra.

Szűrőcsere közben viseljen steril egyszerűhasználatos kesztyűt.

A szűrőcsere szükségességét a készülék az „I” (info) szimbólummal jelzi a kijelzőn.

A szűrőcsere a szűrő élettartamának lejártá után, vagy a szűrő eltömődésekor szükséges.

Az esedékes szűrőcsere inicializálásához használja a Felhasználó menüt. A menü végigvezeti a felhasználót a szűrőcsere feladatára.

A szűrő rendkívüli cseréjéhez cselekedjen az alábbiak szerint:

1. Vegye ki a cseptálcát, és nyissa ki a készülék ajtaját.
2. Nyomja meg a „Menü” billentyűt.
3. Zárja be a készülék ajtaját.
4. Helyezze be a cseptálcát.
5. Helyezzen egy tartályt a vízkimenet alá.

Kijelző	Nyomja meg
>Felhasználói menü<	Enter Plusz
>Javítás<	Enter Plusz
>Szűrőcsere<	Enter
>Szűrőcsere? NEM<	Plusz/mínusz
>OK< kiválasztás	Enter
>Tartály a kimenet alatt?<	Enter
>Nyomáscsökkentés 30 s<	

A rendszernyomás csökken.

6. Ürítse ki az edényt.

7. Vegye ki a cseptálcát.

8. Nyissa ki a készülék ajtaját.

9. Fordítsa a szűrőt balra, amíg a fül látható.

Abra N

① Tartó

② Fül

③ Szűrő

④ Fogantyú

a A szűrő eltávolítása

b A szűrő telepítése

10. A szűrőt húzza ki lefelé a tartóból és távolítsa el.

Megjegyzés

A víz eltávolítását követően a használt szűrőt ártalmatlanítsa mint háztartási hulladék.

11. Használjon steril kesztyűt.

12. Csomagolja ki az új szűrőt.

13. Az új szűrőt fordítsa úgy, hogy a fogantyú a bal oldalon legyen.

14. A szűrőt telepítse alulról a szűrőtartóba.

15. A szűrőt fordítsa jobbra ütközésig.

16. A telepítési pozíció ellenőrzése: Bizonyosodjon meg arról, hogy a címkén és a szűrőn található jelölések egymáshoz illeszkednek.

Abra O

① Tartó

② Szűrő

Megjegyzés

A szűrőket a tartón lévő feliratnak megfelelően telepítse, a szűrők felcserélése tilos.

17. Zárja be a készülék ajtaját.

18. Helyezze be a cseptálcát.

19. Helyezzen egy tartályt a vízkimenet alá.

Kijelző	Nyomja meg
>Kicserélte az Active-Pure szűrőt?< vagy >Hy-Protect szűrő cserélve?< A(z) >OK< vagy >NEM< kijelző villog	Mínusz
cserélt szűrő	Enter
>Tartály a kimenet alatt?<	Enter
>Öblítés folyamatban XX l<	

Megjegyzés

Öblítéskor a készüléket ürítse többször.

Kijelző	Nyomja meg
>Öblítés folyamatban XX l<	Vissza (X)
>Az öblítés megszakadt, folytassa!<	

20. Ürítse ki az edényt.

21. Az edényt helyezze a vízkimenet alá.

Kijelző	Nyomja meg
>Az öblítés megszakadt, folytassa!<	Enter
>Öblítés folyamatban XX I<	
>Öblítés folyamatban 00 I<	
>Szűrőcsere<	
Befejezés	Vissza (X)

Megjegyzés

Öblítés után biztosítsa a különleges higiénizálást.

A csepptálca kiürítése

A csepptálca maximális töltöttségi szintjének elérését követően a kijelzőn megjelenik a(z) "A csepptálca kiürítése" üzenet.

1. Vegye ki a csepptálcát.
2. Üritse ki a csepptálcát.
3. Bizonyosodjon meg a csepptálca tisztaságáról és tisztítsa amennyiben szükséges.
4. Tegye vissza a csepptálcát.

A készülék ismét üzemkész.

A kijelzőn megjelennek a kijelölhető víztípusok.

Megjegyzés

A csepptálca helytelen telepítését a készülék a(z) „A csepptálca kiürítése üzenettel jelzi.

A tartály ürítése (opcionális tartozékkészlet)

A tartály maximális töltöttségi szintjének elérését követően a kijelzőn megjelenik a(z) „Az ürítőtartály ürítése” üzenet.

1. Nyissa ki az állványajtót.
2. Csavarja le a zárófedelelet.

Ábra P

- ① A kifolyócső csepptálcájának csatlakoztatása
- ② Tartály töltöttségi szint érzékelő kábel
- ③ A kifolyócső öblítő szelepeinek csatlakoztatása
- ④ Zárófedél szintérezékelővel
- ⑤ Tartály

3. Távolítsa el a szintérezékelővel rendelkező zárófedelelet.
4. Vegye ki a tartályt az állványból.
5. Üritse ki a tartályt.
6. Helyezze a tartályt az állványba.
7. Telepítse és rögzítse a szintérezékelős zárófedelelet.
8. Csupja be az állványajtót.

Kijelző	Nyomja meg
>A tartály üres?<	Enter

A készülék ismét üzemkész.

A kijelzőn megjelennek a kijelölhető víztípusok.

Napi öblítés

A funkció aktiválása az ügyfélszolgálat vagy a telefonos ügyfélszolgálat feladatainak része.

- A funkció aktiválásakor a készülék naponta röviden öblíti a kimeneti területet.
- Ez az automatikus öblítés a termikus higiénizálás inicializálását megelőző 2 perccel kezdődik.

Segítség üzemzavarok esetén

Hiba	Ok	Elhárítás
Nincs CO ₂ a vízben, a szénsavas víz gombja nincs zárólva	A CO ₂ palack majdnem üres.	<ol style="list-style-type: none"> 1. Nyissa ki az állványajtót. 2. A szénsavas víz adagolásakor kérjük, figyelje a manométert is. 3. Ha a nyomás jelentősen csökken, cserélje ki a CO₂-palackot.
A szénsavmentes víz és a hűtött víz adagolási mennyisége túl magas.	A belső áramlásérzékelő meghibásodott.	<ul style="list-style-type: none"> • Forduljon szervizünkhöz.
A szénsavas víz esetén az adagolás nem megfelelő.	A kompenzációsabályozó beállítása nem megfelelő. A CO ₂ nyomás nem megfelelő.	<ul style="list-style-type: none"> • Állítsa be a kompenzációsabályozót (lásd a „Felhasználó menü, üzemelési paraméterek, felhasználói beállítások/adagolás” című fejezetet). 1. Ellenőrizze a CO₂-nyomást az előírtak szerint. 2. Állítsa be ismét az adagolási mennyiséget a kompenzációsabályozó állítókerékével (lásd a „Működés/víz kibocsátás” fejezetet).
A forró víz részben gőzzel keverve távozik	1500 m-nél magasabb tengerszint feletti magasság és maximális hőmérséklet-beállítás (95°C).	<ul style="list-style-type: none"> • Állítsa alacsonyabbra a forró víz hőmérsékletet, vagy forduljon szervizünkhöz.
A kezelőpanel (gombok) nem működik, miután folyadék került a készülékbe.	Egy edény felborul a készülék tetején.	<ol style="list-style-type: none"> 1. A készülék kapcsolót állítsa „0” állásba. 2. 12 óra után kapcsolja vissza a készüléket. 3. Ha az üzemzavar megismétlődik, forduljon szervizünkhöz.
A csepptálcából a víz nehezen távozik.	A csepptálca leeresztője vagy a kifolyócső szennyezett. Nincs szifon a szennyvízcsőben (kivezetés a szennyvízvezetékbe). A csepptálca és a szennyvízvezeték közötti magasságkülönbség túl alacsony (kivezetés a szennyvízvezetékbe).	<ul style="list-style-type: none"> • Tisztítsa meg a csepptálcát. • Tisztítsa meg a kifolyócsövet. • Telepítsen egy szifont a szennyvízvezetékbe. • Növelje a magasságkülönbséget.
A készülék nem működik, a kijelző inaktív, a LED kék színnel világít	Az időzítő használatakor a készülék Alvó üzemmódba kapcsol.	<ul style="list-style-type: none"> • Bármelyik gombot tartsa nyomva több mint 5 másodpercig.
A készülék nem működik, a kijelző inaktív, a LED nem világít	Hiba történt az áramellátásban. A készülék ki van kapcsolva. A biztosíték kioldott.	<ul style="list-style-type: none"> • Csatlakoztassa a hálózati dugaszcsatlakozót az aljzathoz. • A készülék kapcsolót állítsa „1” állásba. 1. Húzza ki a készülékkapcsoló melletti biztosítéktartót. 2. A biztosítékot cserélje ki egy új biztosítékra (10 A, lassú). 3. Telepítse vissza a biztosítéktartót. 4. Ismételt kioldás után kérjük, forduljon szervizünkhöz.
E400: Active-Pure szűrő cseréje	Az Active-Pure szűrő elhasználódott.	<ul style="list-style-type: none"> • Az Active-Pure-szűrőt cserélje évente. Kérjük, cselekedjen a készülék menüjében kijelzett utasítások szerint.
E401:Hy-Protect szűrő cseréje	A Hy-Protect szűrő elhasználódott.	<ul style="list-style-type: none"> • A Hy-Protect szűrőt cserélje 2 évente. Kérjük, cselekedjen a készülék menüjében kijelzett utasítások szerint.
E404: A csepptálca kiürítése. Minden piros LED világít.	A csepptálca megtelt.	<ul style="list-style-type: none"> • Üritse ki és tisztítsa meg a csepptálcát.
E405: Az ürítőtartály ürítése. Minden piros LED világít.	Az ürítőtartály megtelt.	<ul style="list-style-type: none"> • Üritse ki az ürítőtartályt.
E407: Fertőtlenítés szükséges	A higiénizálás esedékes.	<ul style="list-style-type: none"> • Biztosítsa a higiénizálást.
E409: A CO ₂ -palack cseréje	A CO ₂ nyomás beállított értéke túl alacsony. A CO ₂ palack üres.	<ul style="list-style-type: none"> • Üritéskor állítsa a CO₂-nyomást 3,0...3,5 bar értékre. • Cserélje ki a CO₂palackot.
E410: Szűrőváltás	A hűtött, csendes víz minimális vízhozama nincs elérve.	<ul style="list-style-type: none"> • Cserélje ki a szűrőt. E400: Active-Pure szűrő cseréje (évente)
E411: A szűrő üzemideje túllépte	A szűrő maximális üzemideje (a készülék üzemideje) meghaladva.	<ul style="list-style-type: none"> • Cserélje ki a szűrőt. E400: Active-Pure szűrő cseréje (évente) E401:Hy-Protect szűrő cseréje (2 évente)
E412: A szintérezékelő karbonátora meghibásodott	A CO ₂ keverőtartály automatikus utántöltése sikertelen.	<ol style="list-style-type: none"> 1. A készülék kapcsolót állítsa „0” állásba. 2. A készülék kapcsolót állítsa „1” állásba. 3. Ellenőrizze a vízcsatlakozást. 4. Ellenőrizze a bemeneti szűrőt. 5. Ellenőrizze a CO₂nyomás beállítását. 6. Ha az üzemzavar megismétlődik, forduljon szervizünkhöz.
E413: Ellenőrizze a vízadagolást	A vízadagolás hiányzik vagy túl alacsony.	<ol style="list-style-type: none"> 1. Ellenőrizze a vízcsatlakozás bemeneti szűrőjét (lásd az „Ápolás és karbantartás/a bemeneti szűrő tisztítása” fejezetet). 2. Ellenőrizze a vízcsatlakozást. 3. A készülék kapcsolót állítsa „0” állásba. 4. A készülék kapcsolót állítsa „1” állásba. 5. Ha az üzemzavar megismétlődik, forduljon szervizünkhöz.

Hiba	Ok	Elhárítás
E500: Forró víz hiba. Minden piros LED világít	A fűtőmodul meghibásodott.	1. A készülék kapcsolót állítsa „0” állásba. 2. Forduljon szervizünkhöz.
E501: Higiénizálási hiba áramkimaradás miatt	A higiénizálás nem sikerült.	● Indítsa újra a higiénizálást.
E502: Vízbehatolási hiba a készülékbe. Minden piros LED világít.	Szivárgás a készülékben.	1. A készülék kapcsolót állítsa „0” állásba. 2. Forduljon szervizünkhöz.
E503: Vízbehatolási hiba az állványnál. Minden piros LED világít.	Szivárgás az állványban.	1. A készülék kapcsolót állítsa „0” állásba. 2. Forduljon szervizünkhöz.
E504: Hibagombok. Minden piros LED világít.	A gombokat túl hosszú ideig nyomta vagy az elektromos rendszer meghibásodott.	1. A készülék kapcsolót állítsa „0” állásba. 2. A készülék kapcsolót állítsa „1” állásba. 3. Ha az üzemzavar megismétlődik, forduljon szervizünkhöz.
E505: Hiba: a higiénizálási érzékelő meleg	A higiénizálás nem sikerült.	1. Indítsa újra a higiénizálást. 2. Ha az üzemzavar megismétlődik, forduljon szervizünkhöz.
E506: Hiba: a higiénizálási érzékelő hideg	A higiénizálás nem sikerült.	1. Indítsa újra a higiénizálást. 2. Ha az üzemzavar megismétlődik, forduljon szervizünkhöz.
E507: Hiba a higiénizálási érzékelő környezetében	A higiénizálás nem sikerült.	1. Indítsa újra a higiénizálást. 2. Ha az üzemzavar megismétlődik, forduljon szervizünkhöz.
E508: Hiba: a fűtőmodul túlmelegedett. Minden piros LED világít.	A forró víz kazánban a víz hőmérséklet túl magas.	1. A készülék kapcsolót állítsa „0” állásba. 2. Várjon 10 percet. 3. A készülék kapcsolót állítsa „1” állásba. 4. Ha az üzemzavar megismétlődik, forduljon szervizünkhöz.
E509: Hőérzékelő hiba. Minden piros LED világít.	A forró víz érzékelő meghibásodott.	1. A készülék kapcsolót állítsa „0” állásba. 2. Forduljon szervizünkhöz.
E510: Környezetérzékelő hiba. Minden piros LED világít.	A nem hűtött víz érzékelője meghibásodott.	1. A készülék kapcsolót állítsa „0” állásba. 2. Forduljon szervizünkhöz.
E511: 1. hideg-érzékelő hiba. Minden piros LED világít.	A hűtőmodul érzékelője meghibásodott.	1. A készülék kapcsolót állítsa „0” állásba. 2. Forduljon szervizünkhöz.
E512: 2. hideg-érzékelő hiba. Minden piros LED világít.	Az állványban lévő kiegészítő hűtő érzékelő meghibásodott.	1. A készülék kapcsolót állítsa „0” állásba. 2. Forduljon szervizünkhöz.
E513: Hiba: az 1. hűtés meghibásodott. Minden piros LED világít.	A hűtőmodul meghibásodott.	1. A készülék kapcsolót állítsa „0” állásba. 2. Forduljon szervizünkhöz.
E514: Hiba: az 2. hűtés meghibásodott. Minden piros LED világít.	Az állványban lévő kiegészítő hűtő meghibásodott.	1. A készülék kapcsolót állítsa „0” állásba. 2. Forduljon szervizünkhöz.
E515: 1 hűtés hiba. Minden piros LED világít.	A hűtőmodul hőmérséklete túl alacsony (a hűtőmodul megfagyott).	1. A készülék kapcsolót állítsa „0” állásba. 2. Forduljon szervizünkhöz.
E516: 2 hűtés hiba. Minden piros LED világít.	Az állványban lévő kiegészítő hűtő hőmérséklete túl alacsony (a hűtőmodul megfagyott).	1. A készülék kapcsolót állítsa „0” állásba. 2. Forduljon szervizünkhöz.
E600: Kommunikációhiba gomb. Minden piros LED világít.	A készülék vezérlőpultja meghibásodott.	1. A készülék kapcsolót állítsa „0” állásba. 2. Várjon 1 percet. 3. A készülék kapcsolót állítsa „1” állásba. 4. Ha az üzemzavar megismétlődik, forduljon szervizünkhöz.
E601: Speciális kártya kommunikációs hiba. Minden piros LED világít.	Az Advanced készülék vezérlőjének kártyája hibás.	1. A készülék kapcsolót állítsa „0” állásba. 2. Várjon 1 percet. 3. A készülék kapcsolót állítsa „1” állásba. 4. Ha az üzemzavar megismétlődik, forduljon szervizünkhöz.
E602: Alapártya kommunikációs hiba. Minden piros LED világít.	A készülékvezérlő Basic kártyája hibás.	1. A készülék kapcsolót állítsa „0” állásba. 2. Várjon 1 percet. 3. A készülék kapcsolót állítsa „1” állásba. 4. Ha az üzemzavar megismétlődik, forduljon szervizünkhöz.
E603: Elektronikus hőmérséklet hiba. Minden piros LED világít.	A készülékvezérlő hőmérséklete túl magas.	1. A készülék kapcsolót állítsa „0” állásba. 2. Várjon 1 percet. 3. A készülék kapcsolót állítsa „1” állásba. 4. Ha az üzemzavar megismétlődik, forduljon szervizünkhöz.

Garancia

Minden országban az illetékes értékesítő társaságunk által megadott garanciális feltételek vannak érvényben. A készüléknél felmerülő esetleges zavarokat a garanciaidőn belül díjmentesen orvosoljuk, amennyiben anyag-, illetve gyártási hibáról van szó. Garanciális esetben kérjük, a számlával együtt forduljon kereskedőjéhez vagy a legközelebbi, arra jogosult ügyfélszolgálati irodához.
(A címet lásd a hátoldalon)

Műszaki adatok

	WPD 200 Advanced	
A készülék teljesítményre vonatkozó adatai		
Üzemi feszültség	V	220-240
Hálózati frekvencia	Hz	50
Hálózati biztosíték (lassú kioldású)	A	10
Max. teljesítményfelvétel	W	1900
A víz bemeneti nyomása	MPa (bar)	0,15 -0,6 (1,5-6)
A víz bemeneti hőmérséklete	°C	4-35
CO ₂ nyomásbeállítási tartomány	MPa (bar)	0,30...0,35 (3,0...3,5)
Környezeti hőmérséklet	°C	16 - 32
Vízadagolás, max.	l/h	120
Hűtött víz hőmérséklete, min	°C	4

	WPD 200 Advanced	
Hűtött víz hűtési kapacitása	l/h	40
Méreték és súlyok		
Szélesség	mm	390
Mélység	mm	520
Magasság	mm	450
Magasság állvánnyal	mm	1450
Súly	kg	35
Súly állvánnyal	kg	50
Zajszint L _{pA}	dB(A)	<43
Pohár az állványban telepített poháradagolóhoz (opció)		
Csésze gallér átmérő	mm	70...71
Hy-Protect szűrő		
max. megengedett közeghőmérséklet	°C	+80
max. megengedett közegnyomás	MPa (bar)	0,6(6)
max. áramlási sebesség	l/h	120
tipikus szűrőkapacitás	l	20000
Szűrő inaktivitási idő	Év	2
Active-Pure szűrő		
max. megengedett közeghőmérséklet	°C	+35

	WPD 200 Advanced	
max. megengedett közegnyomás	MPa (bar)	0,6(6)
max. áramlási sebesség	l/h	120
max. kapacitás	l	10000
Szűrő inaktivitási idő	Év	1

A műszaki változtatások jogát fenntartjuk.

Anyag/jóváhagyások

Minden vízzel érintkező alkatrész/komponens a technika állása szerint alkalmas és engedélyezett az ivóvízzel történő közvetlen érintkezésre.
A készüléket a Fresenius Élelmiszer Alkalmassági Intézet tanúsította, és megfelel az Ásvány- és Asztalivíz Rendelet követelményeinek.

A WPD 200 karbantartási lap

Készülék:		Telepítés helye:	
Készüléktípus:		Telepítés dátuma:	

Az üzemeltető értesült arról, hogy a vízminőség rendszeresen ellenőrzése kötelessége, az országos és helyi előírásoknak megfelelően. Az üzemeltető értesült arról, hogy felelős a rendszeres karbantartási munkálatok kivitelezéséért, a „Karbantartási terv” című fejezetnek megfelelően.

A szerviztechnikus aláírása

Hely, dátum

Ügyfél aláírása

Sorozatszám:

Telepítés:

Dátum	Technikus	Üzemórák	Szűrőcsere		Más alkatrészek	Higiénizálás	Megjegyzés	Aláírás Technikus
			Hy-Protect*	Active-Pure*				

Obsah

Obecné pokyny	39
Bezpečnostní pokyny	39
Použití v souladu s určením	40
Funkce	40
Obecná upozornění o zacházení s lahvemi na CO ₂	40
Ochrana životního prostředí	40
Objem dodávky	40
Příslušenství a náhradní díly	40
Spotřební materiál	41
Popis přístroje	41
Montáž	41
První uvedení do provozu	41
Zacházení s lahví na CO ₂	42
Provoz	43
Přeprava	43
Skladování	43
Péče a údržba	44
Uživatelské menu	44
Nápověda při poruchách	46
Záruka	47
Technické údaje	47
List údržby WPD 200	48

Obecné pokyny



Před prvním použitím přístroje si přečtěte tento původní návod k používání a postupujte podle něj.

Uchovávejte původní návod k používání pro pozdější použití nebo dalšího vlastníka.

- Aby byla zaručena kvalita vydávané vody, smí být použita pouze pitná voda od veřejného dodavatele vody. Kvalita musí alespoň odpovídat směrnícím Světové zdravotnické organizace (WHO).
- Pokud je k instalaci zařízení vyžadován zásah do sítě pitné vody, musí to provést vyškolený odborný personál, který má schválení v souladu s místně platnými zákony a předpisy. Při instalaci přístroje je třeba dodržovat platné národní předpisy pro zásahy do vodovodního řádu. Tuto práci si musí v případě potřeby objednat zákazník.
- Pro ochranu před poškozením způsobeným prasklou vodní hadicí doporučujeme do přívodního potrubí vody nainstalovat uzavírací zařízení a „aqua stop“ (volitelně).
- Údržbové práce uvnitř přístroje smí provádět pouze provozovatel zařízení, který si přečetl tento návod k obsluze.
- Při použití láhve na CO₂ se musí dodržovat místně platná pravidla pro označování prostoru instalace.
- K čištění zařízení nepoužívejte vodní papsek.
- Plastové povrchy se nesmí čistit alkoholickými, agresivními nebo drsnými čisticími prostředky. Doporučuje se čistič povrchů CA 30 R (6.295-686.0).
- Po prvním uvedení do provozu, výměně filtru a delších dob odstávek může při výdeji nechlazené vody dojít k dočasnému mléčnému zabarvení vody. To je způsobeno jemnými vzduchovými bublinkami a nemá to žádný vliv na kvalitu vody.

Bezpečnostní pokyny

Stupně nebezpečí

⚠ NEBEZPEČÍ

- **Upozornění na bezprostředně hrozící nebezpečí, které vede k těžkým úrazům nebo usmrcení.**

⚠ VAROVÁNÍ

- **Upozornění na možnou nebezpečnou situaci, která může vést k těžkým úrazům nebo usmrcení.**

⚠ UPOZORNĚNÍ

- **Upozornění na možnou nebezpečnou situaci, která může vést k lehkým úrazům.**

POZOR

- **Upozornění na možnou nebezpečnou situaci, která**

může vést ke vzniku věcných škod.

Bezpečnostní pokyny

⚠ NEBEZPEČÍ • **Nebezpečí úrazu elektrickým proudem. Před zahájením práce na zařízení vždy vytáhněte síťovou zástrčku. Zásuvka musí být chráněna proudovým chráničem 30 mA.** • **Ohrožení života v důsledku prasknutí lahve na CO₂. Postavte láhev na CO₂ do svislé polohy a upevněte ji. Láhev na CO₂ vždy připojujte pomocí redukčního ventilu schváleného pro daný druh přístroje a pomocí bezpečnostního ventilu. Láhev na CO₂ chraňte před nadměrným zahříváním a nikdy ji nevystavujte přímému slunečnímu záření.** • **Nebezpečí výbuchu. Nikdy nepřipojujte láhev na CO₂ se stoupačkou. Například stoupačí láhve jsou označeny červenou výstražnou nálepkou.** • **Nebezpečí udušení v důsledku úniku oxidu uhličitého. Zajistěte dostatečné větrání prostor instalace nebo nainstalujte plynový výstražný systém. Při vyprazdňování nádob na stlačený plyn dodržujte vnitrostátní zákonné požadavky týkající se předepsané minimální velikosti místnosti, výstražných systémů a větrání.** • **Nebezpečí výbuchu. V zařízení neuchovávejte žádné výbušné předměty, jako jsou spreje s hořlavou hnací látkou.**

⚠ VAROVÁNÍ • **Při nastavování zařízení se ujistěte, že napájecí kabel není přiskřípnutý nebo poškozený.**

- **Neumísťujte za zařízení vícenásobné zásuvky ani přenosný napájecí zdroj.**
- **Nebezpečí poranění prasknutím lahví. Perlivé vody lze plnit pouze do tlakově stabilních lahví (10 barů).**
- **Riziko přehřátí. Nezavírejte větrací otvory v zařízení.**

- **Ohrožení zdraví prostřednictvím zárodků. Při výměně filtrační kartuše dbejte na hygienu a čistotu. Při výměně filtru použijte osobní ochrannou výstroj. Pravidelně čistěte odkapávací misku a povrchy. Nikdy se nedotýkejte dávkovače vody prsty ani čisticím hadříkem. Výdej vody čistěte pouze prostředkem RM735 a sterilním hadříkem. Nebezpečí poranění čisticím prostředkem. Při manipulaci s čisticími prostředky dodržujte bezpečnostní pokyny pro čisticí prostředek a používejte ochranné brýle a rukavice. Přístroj automaticky provádí tepelnou hygienizaci nejméně každé 4 týdny. Při používání záchytného kanystru dbejte na pravidelné vyprazdňování. Pokud vás váš dodavatel pitné vody varoval před mikrobiologickou kontaminací, musíte po odeznění výstrahy provést hygienizaci přístroje.**
- **Zdravotní riziko související s horkou vodou. Při výdeji horké vody postupujte nanejvýše opatrně.**
- **Možné zdravotní riziko díky zvýšené koncentraci zárodků ve vodě, pokud jste přístroj nepoužívali déle než 4 dny. Proto po době odstávky delší než 4 dny proveďte před použitím tepelnou hygienizaci, viz kapitola „Uvedení do provozu po odstávce“.**
- **Nebezpečí pro zdraví způsobené nesprávně opraveným zařízením. Přístroj smí uvádět do provozu pouze vyškolený kvalifikovaný personál.**
- **POZOR** • **Poškození chladicí jednotky přístroje. Pokud byl přístroj skladován nebo přepravován ve vodorovné poloze, musíte jej uvést do normální polohy a poté počkat alespoň 24 hodin, než jej použijete.**

Symbole na přístroji



VAROVÁNÍ
Nebezpečí požáru, hořlavý materiál
 V tomto přístroji se používá hořlavé chladivo.

Pokud unikne chladivo, udržte zápalné zdroje mimo přístroj.

Použití v souladu s určením

VAROVÁNÍ

Tento přístroj není určen k použití osobami (včetně dětí) se sníženými fyzickými, smyslovými nebo mentálními schopnostmi, ledaže jsou pod dozorem osoby odpovědné za jejich bezpečnost, nebo pokud dříve nedostaly pokyny k používání přístroje a porozuměly nebezpečím z toho vyplývajícím. Čištění a uživatelskou údržbu nesmí provádět děti bez dohledu.

VAROVÁNÍ

Dohlížejte na děti a zajistěte, aby si s přístrojem nehrály.

- Přístroj slouží k výdeji temperované a netemperované vody s přídavkem nebo bez přídavku kyseliny uhličitě (CO₂) v kvalitě potravin v samoobslužném provozu.
- Přístroj je vybaven 2 různými filtry (filtr Active-Pure, filtr Hy-Protect).
- Tento přístroj je určen pro použití v domácnostech a podobných oblastech použití, jako jsou kuchyně pro zaměstnance v obchodech, kancelářích a jiných pracovních prostorách, v zemědělství a pro hosty v hotelech, motelech a jiných ubytovacích, stravovacích a podobných velkoobchodních zařízeních.
- Neinstalujte ani neprovozujte přístroj v komerčních kuchyních.
- Zařízení musí být instalováno v místnosti bez mrazu.
- Nepoužívejte ani parkujte zařízení venku.
- Nepokládejte, neskladujte ani nepřpravujte zařízení.

Předvídatelné nesprávné používání

Jakékoliv použití, které není v souladu s určením, je nepřijatelné. Obsluha ručí za škody vzniklé kvůli použití v rozporu s určením.

Funkce

Voda zpočátku vytéká ze vstupu vody filtry (popis filtrů viz Spotřební materiál). V závislosti na stisknutém tlačítku pak voda proudí přes chladicí modul, směšovač CO₂ (pouze u verze Advanced S), topný modul nebo přímo k výdeji vody.

Pokud je požadována voda syčená oxidem uhličitým (volitelné příslušenství), přidá se do vody dodatečně oxid uhličitý. Volba je možná mezi 2 různými koncentracemi CO₂.

Při požadavku horké vody je voda ohřívána topným modulem. Pro zkrácení čekací doby na výdej je v přístroji připravena předehřívána horká voda (50 °C). Tato pohotovostní teplota může být zvýšena v případě častějšího výdeje horké vody. Výběr 2 různých teplot horké vody je možno nastavit.

Přístroj má „Uživatelské menu“ pro nastavení různých funkcí:

- Výběr ze 2 různých koncentrací CO₂
 - Výběr ze 2 různých teplot horké vody
 - Nastavení přípravy horké vody
 - Předem definovaná dodávaná množství nebo dodávaná množství volně definovatelná uživatelem
 - Doby provozu a provozního klidu
- V intervalech nastavených v uživatelském menu je celý vodní systém dezinfikován ohřevem (tepelná hygienizace).

Obecná upozornění o zacházení s lahvemi na CO₂

Při výměně lahví na CO₂ je třeba dodržovat bezpečnostní pokyny dodavatele plynu a veškerá zákonná ustanovení.

- Láhev na CO₂ musí být vybavena regulátorem tlaku schváleným společností KÄRCHER, aby bylo možné upravit obsah oxidu uhličitého ve vodě.
- Oxid uhličitý E 290 musí splňovat požadavky na čistotu podle směrnice 96/77/ES (jakost potravin) a musí být označen v souladu s článkem 7 směrnice 89/107/EHS.
- Před použitím plynové láhve se musíte ujistit, že je k dispozici správný typ plynu. Pouze nálepka na nebezpečné zboží, která musí být na každé láhvi s plynem, poskytuje spolehlivé informace o druhu plynu. Barva plynové láhve neposkytuje vždy jasné informace o druhu plynu. Nesmí se používat plynová láhev, jejíž obsah je pochybný nebo který je

jinak patrný (poškození, vystavení ohni, stopy mechanického zpracování).

- Je nutné dodržovat předpisy pro jednotlivé země.

NEBEZPEČÍ

Nebezpečí výbuchu

Nikdy nepřipojujte láhev na CO₂ se stoupačkou.

Například stoupační láhve jsou označeny červenou výstražnou nálepkou.

VAROVÁNÍ

Ohrožení života v důsledku možného prasknutí nádoby na plyn CO₂

Umístěte tlakovou nádobu svisle a upevněte ji.

Nikdy neotevírejte nádrž na stlačený plyn bez redukčního ventilu a bez pojistného ventilu. Redukční ventil s pojistným ventilem musí být schválen pro daný typ zařízení.

NEBEZPEČÍ

Nebezpečí udušení v důsledku úniku oxidu uhličitého

Zajistěte dostatečné větrání instalační místnosti nebo nainstalujte plynový výstražný systém. Nevystavujte láhev na CO₂ přímému slunečnímu záření.

Hraňte láhve na CO₂ před nadměrným zahříváním.

Umístěte viditelný štítek označující přítomnost plynného oxidu uhličitého.



Ochrana životního prostředí



Obalové materiály jsou recyklovatelné. Obaly prosím likvidujte ekologickým způsobem.



Elektrické a elektronické přístroje obsahují hodnotné recyklovatelné materiály a často součástí, jako baterie, akumulátory nebo olej, které mohou při chybném zacházení nebo likvidaci představovat potenciální nebezpečí pro lidské zdraví nebo pro životní prostředí. Pro řádný provoz přístroje jsou však tyto součásti nezbytné. Přístroje označené tímto symbolem se nesmí likvidovat s domovním odpadem.

R-290 Obsahuje skleníkový plyn R290 - hermeticky uzavřené zařízení

Upozornění k obsaženým látkám (REACH)

Aktuální informace k obsaženým látkám naleznete na stránkách: www.kaercher.de/REACH

Objem dodávky

Při vybalení přístroje zkontrolujte úplnost obsahu krabice. Objem dodávky základního zařízení tvoří:

- Dávkovač vody
- Sítový kabel
- Sada vodních přípojek
- Návod k použití

Zkontrolujte také úplnost dodaných doplňkových sad. V případě chybějícího příslušenství nebo výskytu poškození při přepravě informujte prosím Vašeho prodejce.

Příslušenství a náhradní díly

Používejte pouze originální příslušenství a náhradní díly, které Vám zaručují bezpečný a bezporuchový provoz přístroje.

Informace o příslušenství a náhradních dílech naleznete na stránkách www.kaercher.com.

Doplňkové sady

Popis	Objednací č.
Sítový kabel CH	6.640-278.0
Sítový kabel CN	6.640-704.0
Sítový kabel DK	6.640-276.0
Sítový kabel GB	6.640-277.0
Tlakové čerpadlo (standardně u variant s vodou syčenou oxidem uhličitým)	2.644-188.0
Přídavný chladič	2.644-204.0
Připojovací souprava WPD - EN 1717	4.640-463.0
Odtok odkapávací misky	2.644-182.0
Kanystro WPD	2.644-183.0
Prodlužovací kabel, plovák kanystru	6.640-711.0
Držák na stěnu pro láhev na CO ₂ 6 kg, 10 kg	6.640-857.0
Držák na stěnu pro láhev na CO ₂ 0,5 kg, 2 kg	2.644-220.0
Doplňkové vybavení se systémem reverzní osmózy WPC 100 RO, pokud není zaručena kvalita pitné vody:	
WPC 100 RO jednotlivě	1.024-510.0
Nástavbové díly WPC 100 RO	2.644-197.0
Plechové díly WPC 100 RO, stojan (pro montáž do stojanu WPD)	2.643-940.0

	Popis	Objednací č.
	Stojan bez dávkovače kelímků, bílá	2.643-883.0
	Stojan bez dávkovače kelímků, černá	2.643-884.0
	Dávkovač kelímků	2.644-181.0
	Stolní přístroj (gumové patky a nálepky pro stolní přístroj)	2.644-180.0
	Redukční ventil CO ₂	4.640-588.0
	Redukční ventil CO ₂ , kontrolovatelný	6.640-290.0
	Redukční ventil CO ₂ , kartuše 425 g (pro volitelné použití komerčně dostupného válcového zásobníku CO ₂)	4.640-589.0

Kelímky

	Popis	Objednací č.
	Nádoba na vodu, 1 l, skleněná, s plastovým víkem a logem KÄRCHER, vhodná do myčky	6.640-431.0
	Karafa, Eva Solo, 1 l, vhodná do myčky	0.017-575.0

Lahve

	Popis	Objednací č.
	Láhev 0,5 l, vyrobená z Tritanu, vhodná do myčky	6.640-430.0
	Láhev 0,75 l, vyrobená z Tritanu, vhodná do myčky	6.640-512.0
	Láhev 0,6 l, s hubicí a víkem z Tritanu, vhodná do myčky	6.640-469.0
	Vysoce kvalitní láhev z borosilikátového skla 0,75 l, žáruvzdorná, čirá, Ø 7 cm, výška 26 cm s víkem z nerezové oceli a ochranným krytem z neoprenu	6.642-186.0

Pohár	
Popis	Objednáací č.
Kelímek z tvrzeného papíru, také na horké nápoje, 180 ml, bez loga, 2500 kusů	6.640-455.0
Tvrký papírový kelímek, také na horké nápoje, 180 ml, s logem KÄRCHER, 2500 kusů	6.640-460.0
Plastový kelímek, 200 ml, bez loga, 3000 kusů	6.640-454.0
Plastový kelímek, 200 ml, s logem KÄRCHER, 3000 kusů	6.640-453.0

Doplňkový instalační materiál

Popis	Objednáací č.
Proudový chránič 30 mA, 230 V, 50 Hz	6.640-427.0
Zpětná armatura - EN 1717	4.640-463.0
Redukční ventil, nastavitelný 1,5 - 6 bar pro tlak v potrubí nad 6 bar (6...10 bar)	6.640-625.0
Aqua stop, detektor úniku vody s elektromagnetickým ventilem a mosazným šroubovým připojením G 3/4"	6.640-291.0
Vodní blok, protipovodňová ochrana	6.640-338.0
Doplňková sada Přídavné závaží Stojan	2.643-474.0
Doplňková sada Upevnění k podlaze WPD	2.643-483.0
Opravný lak signální bílá RAL 9003	6.640-326.0
Kryt vodní přípojky WPD bílý	5.640-407.0
Kryt přípojky vody WPD černý	5.640-618.0
Ochrana před dotykem na výdeji vody	2.644-008.0
Přestavbová sada, nepotíštěná skleněná tabule	2.644-130.0
Oplachovací pohár 4 l	6.640-341.0

Spotřební materiál

Části přístroje

Popis	Objednáací č.
Filtr Active-Pure Odstraňuje negativní chuťové a pachové látky (např. chlór), zadržuje těžké kovy, mikroplasty a nečistoty z přírodního systému.	2.643-773.0
Filtr Hy-Protect Zadržuje viry, bakterie a mikroplasty.	2.643-306.0
Regulátor paprsku s pouzdem Perlátorová vložka na výdeji vody pro tvarování paprsku	4.640-519.0
O-kroužek 11,91 x 2,62 KTW Těsnění redukčního ventilu 4.640-588.0 na šroubení láhve.	6.640-731.0

Čisticí prostředek pro čištění vnější strany zařízení

Popis	Objednáací č.
CA 30 R Připravený k použití na povrch, 0,5 l láhev	6.295-686.0
Stříkací hlava pro čističe povrchů Při prvním objednání CA 30 R je pro stříkací láhev nutná tato opakovaně použitelná stříkací hlava.	6.295-723.0
Dezinfekční prostředek 735 RM (20 ml koncentráty)	6.295-476.0 6.296-143.0
Prázdná láhev s rozprašovací hlavou pro připevnění RM 735	6.296-148.0

Popis přístroje

Ilustrace viz strana s obrázky
Ilustrace A

- 1 Displej
- 2 Výdej vody
- 3 Vodní přípojka
- 4 Síťové připojení
- 5 Typový štítek
- 6 Kryt držáku pojistek s pojistkou 10 A
- 7 Hlavní spínač
- 8 Větrací otvory

- 9 Filtr Hy-Protect
- 10 Filtr Active-Pure
- 11 Dveře přístroje
- 12 Proplachovací hadice
- 13 Odtok odkapávací misky
- 14 Tlačítko
- 15 Tlačítko na odjištění
- 16 Odkapávací miska

Montáž

Předpoklady

K provozu přístroje je zapotřebí následující napájecí zařízení:

- Síťová zásuvka pro připojení k elektrické síti.
- Vodovodní kohoutek s vnějším závitem 3/8" nebo 3/4" pro připojení k zásobování vodou.

Instalace doplňkových sad

1. Připevněte k přístroji doplňkové sady objednané spolu s přístrojem.

Upozornění

Montáž je popsána pro každou doplňkovou sadu v samostatném montážním návodu přiloženém k doplňkové sadě

Připojení přístroje

⚠ NEBEZPEČÍ

Nebezpečí zasažení elektrickým proudem.

Neodstraňujte boční díly, víko ani kryt základní desky přístroje. Tyto součásti smí demontovat pouze kvalifikovaný elektrikář.

Během počáteční instalace a jakýchkoli oprav spojených s výměnou dílů příslušenství je třeba zajistit, aby byly použity pouze díly schválené společností KÄRCHER (filtr, síťový kabel, připojovací sada, regulátor tlaku CO₂ (v závislosti na vybavení)). Tyto komponenty byly testovány a certifikovány, aby splňovaly vysoké standardy kvality KÄRCHER. Nesmějí být použity žádné jiné komponenty.

- Síťové připojení a vstupní tlak vody musí odpovídat hodnotám uvedeným v technických údajích (viz kapitola „Technické údaje“).
- Podle místních předpisů musí být nainstalován schválený zpětný ventil.
- U přístroji s odtokem odkapávací misky do potrubí odpadní vody budovy je nutné zajistit sifon pro ochranu před nepříjemným zápachem z potrubí odpadní vody. Sifon musí být umístěn hlouběji než odkapávací miska. Odtok odkapávací misky funguje spolehlivě pouze s neustále klesající hadicí odpadní vody.
- Odstavte přístroj na rovnou plochu.
- Síťová zástrčka a zásuvka musí být vždy volně přístupné.
- Hlavní spínač, pojistka a vodní přípojka (zadní strana přístroje) musí být volně přístupné. Minimální vzdálenost od stěny je 100 mm.
- Nepoužívejte použité hadicové vedení.

Použití přístroje se stojanem:

- Aby byla zajištěna vysoká úroveň stability přístroje v souladu se směnicemi přístrojové normy, musí být přístroj připevněn k podlaze nebo stěně pomocí stojanu (doplňková sada Upevnění k podlaze WPD 2.643-483.0).
- Alternativně lze použít doplňkovou sadu Přídavné závaží Stojan WPD (2.643-474.0) k odpovídajícímu snížení těžiště přístroje.

Schéma připojení: Ilustrace B

- 1 Zásuvka (pojistka s proudovým chráničem 30 mA)
- 2 Síťový kabel
- 3 Dávkovač vody WPD
- 4 Hadice pro přívod vody (připojovací sada)
- 5 Externí zpětná armatura (volitelné příslušenství)
- 6 Externí redukční ventil s manometrem (nutný pouze při vstupním tlaku vody nad 6 barů (0,6 MPa))
- 7 Aqua stop (volitelné)
- 8 Vodovodní kohoutek pro stavební instalaci
- 9 Potrubí na pitnou vodu pro stavební instalaci, vnější závít 3/8" nebo 3/4"
- 10 Kanalizační potrubí
- 11 Sifon stavební instalace
- 12 Odtok odkapávací misky

Připojky: Ilustrace C

- 1 Vstupní sito
- 2 Vodní přípojka (připojovací závít 3/4")
- 3 Síťové připojení
- 4 Proplachovací hadice (volitelné příslušenství)
- 5 Odtok odkapávací misky (volitelné příslušenství)

Připojení jako stolní přístroj

1. Upevněte doplňkovou sadu Stolní přístroj (2.644-180.0) podle přiloženého návodu k montáži.
2. Položte proplachovací hadici k sifonu na straně budovy.
3. Položte hadici z odtoku odkapávací misky do sifonu.
4. Pokud odtok odpadní vody není možný, použijte doplňkovou sadu Kanystr WPD (2.644-183.0).
 - a Připojte proplachovací hadici a odtok odkapávací misky ke šroubovacímu víku kanystru.
 - b Připojte kabel snímače hladiny ke konektoru X27 v přístroji.

Připojení se stojanem

1. K doplňkové sadě Stojan (bílá: 2.643-883.0, černá: 2.643-884.0), případně použijte také doplňkovou sadu Dávkovač kelímků (2.644-181.0) a doplňkovou sadu Přídavný chladič (2.644-204.0). Doplňkové sady připevněte podle přiloženého návodu k montáži.
2. Protáhněte proplachovací hadici stojanem k sifonu na straně budovy.
3. Připojte úhlový kus k odtoku odkapávací misky.
4. Protáhněte hadici stojanem, od úhlového kusu k sifonu.
5. Pokud odtok odpadní vody není možný, použijte doplňkovou sadu Kanystr WPD (2.644-183.0).
 - a Připojte proplachovací hadici a odtok odkapávací misky ke šroubovacímu víku kanystru.
 - b Připojte kabel snímače hladiny ke konektoru X27 v přístroji.

Připojení inženýrské sítě

1. Připojte hadici pro přívod vody k vodní přípojce na zadní straně přístroje pomocí dodané připojovací sady.
2. Připojte hadici pro přívod vody k vodovodnímu kohoutku pro stavební instalaci (pokud je to nutné, připojte další komponenty).
3. Připojte síťový kabel do síťové přípojky na zadní straně přístroje.
4. Připojte připojovací hadici CO₂ k připojení CO₂.

První uvedení do provozu

Otevření dveří

1. Vytáhněte odkapávací misku.
Ilustrace D
 - 1 Odkapávací miska
 - 2 Dveře přístroje
 - 3 Tlačítko na odjištění
2. Stiskněte tlačítko na odjištění a otevřete dveře přístroje.

Nasadte filtr

1. Vytáhněte odkapávací misku.
2. Otevřete dveře přístroje.
⚠ VAROVÁNÍ
Zdravotní riziko
Zárodky vnesené do přístroje mohou znečistit vodu. Při výměně filtračních kartuší dbejte obzvlášť na hygienu a čistotu. Nedotýkejte se přípojek a držáků filtrů. Při výměně filtru používejte sterilní jednorázové rukavice. Nezaměňujte filtry, dávejte pozor na barevná značení.
3. Nedotýkejte se označených oblastí.
Ilustrace E

- 1 Oblasti, kterých se nesmíte dotýkat.
4. Uzavírací víčko otočte doleva a stáhněte je směrem dolů.
Ilustrace F
- 1 Uzavírací víčko
5. Otočte filtr tak, aby rukojeť byla vlevo a vložte jej zespoju do příslušného držáku.
Ilustrace G

- 1 Držák
- 2 Spona
- 3 Filtr
- 4 Držadlo

- Otočte filtr doprava až na doraz.
- Zkontrolujte montážní polohu: Značení na štítku držáku a na filtru musí být zarovnaná.

Ilustrace H

- Označení
- Zavřete dveře přístroje.
- Nasadte odkapávací misku.

Menu První uvedení do provozu

- Zastrčte síťovou zástrčku do zásuvky.
- Hlavní spínač přepněte do polohy „1“.

Zobrazení	Tlačítko
>Begin initiation? YES<	Enter

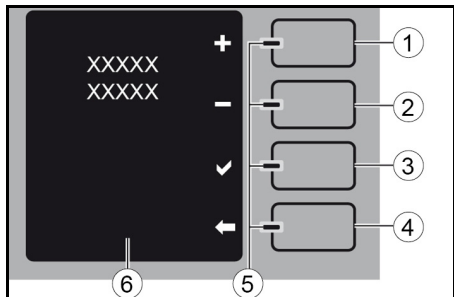

- Tlačítko Plus / Zvýšit
- Tlačítko Minus / Snížit
- Tlačítko Enter
- Tlačítko Zpět / Stop
- LED modrá / červená
- Textová hlášení

Pomocí tlačítek „Plus“ a „Minus“ lze vybírat dílčí menu a zvyšovat nebo snižovat nastavitelné hodnoty (blikající zobrazení).
Tlačítko „Enter“ lze použít k potvrzení zobrazení na displeji nebo zadání.
Tlačítko „Zpět“ lze použít pro návrat k předchozímu kroku nebo opuštění úrovně menu.

Zobrazení	Tlačítko
>Jazyk<	Enter
Volitelné jazyky	Plus / Minus
Vybraný jazyk	Enter
>Aktuální datum / čas<	Enter
Nastavit den (zobrazení bliká)	Enter
Nastavit měsíc (zobrazení bliká)	Enter
Nastavit rok (zobrazení bliká)	Enter
Nastavit hodiny (zobrazení bliká)	Enter
Nastavit minuty (zobrazení bliká)	Enter
Nastavené datum / čas	
>Filtr vsazený?<	Enter
>Je připojeno zásobování vodou?<	Enter
>Kanystr pod výstupem?<	Enter
>První uvedení do provozu běží mm:ss min<	

Upozornění

Při prvním uvedení do provozu se propláchnou potrubí pro jednotlivé druhy vody. Tento proces trvá cca 17 minut.
Voda vydávaná během proplachu není vhodná ke konzumaci!
Během proplachu je nutné několikrát vyprázdnit nádobu pod výdejem vody.

Zobrazení	Tlačítko
>První uvedení do provozu běží mm:ss min<	Zpět (X)
>První uvedení do provozu přerušeno, pokračujte!<	

- Vyprázdněte nádobu a umístěte ji zpět pod výdej vody.

Zobrazení	Tlačítko
>První uvedení do provozu přerušeno, pokračujte!<	Enter

Po dokončení prvního uvedení do provozu je nutné provést tepelnou hygienizaci.

Zobrazení	Tlačítko
>Proveďte dezinfekci! Jinak není zaručena hygiena přístroje.<	Enter
>Ano<	Enter
>Později<	Zpět

Tepelná hygienizace trvá cca 70 minut. Během této doby nelze přístroj ovládat. Mírně vyšší provozní hluk během čistícího procesu je normální. Po vyčištění je horká voda propláchnuta přímo do potrubí odpadní vody nebo do volitelného kanystru. Viz také kapitola „Data hygienizace“. Po ukončení tepelné hygienizace je přístroj připravený k provozu.

Zacházení s lahví na CO₂

Upozornění

Vezměte prosím na vědomí také obecná upozornění týkající se zacházení s lahvemi na CO₂, viz kapitola Obecná upozornění o zacházení s lahvemi na CO₂. Při připojování nové nebo vyjímání prázdné lahve na CO₂ je nutné provést následující kroky.

Otevřít dveře stojanu

Dveře stojanu jsou uzamykatelné.

- Odemkněte zámek dveří.

Ilustrace I

- Zámek dveří
- Stojan
- Dávkovač kelímků (přestavbová sada)
- Dveře Stojan

- Otevřete dveře stojanu.

Vyjmutí prázdné lahve na CO₂

Když je tlačítko syčené vody (Sparkling) neaktivní a když bliká „CO₂ empty“, buď není připojena žádná láhev na CO₂, nebo láhev na CO₂ je prázdná a je třeba ji vyměnit.



- Hlavní spínač přepněte do polohy „0“.
- Otevřete dveře stojanu.
- Otočte regulátor tlaku na polohu „0“.

Ilustrace J

- Otočný regulátor
- Redukční ventil
- Převlečná matice
- Hlavní kohoutek
- Řídicí tlak manometru
- Hadice na CO₂

Upozornění

Je-li redukční ventil odpojen od lahve na CO₂, přestože je stále dostatečný tlak, O-kroužek mezi lahví a redukčním ventilem je zdeformován a musí být vyměněn.

- Odšroubujte redukční ventil z prázdné lahve na plyn.
- Našroubujte ochrannou čepičku na prázdnou plynovou láhev.
- Povolte napínací pás pro zajištění prázdné plynové lahve.
- Vyjměte prázdnou plynovou láhev.

Připojení nové lahve na CO₂

- Nasadte novou plynovou láhev do stojanu.
- Zajistěte plynovou láhev napínacím pásem.
- Odšroubujte ochrannou čepičku nové plynové lahve.
- Krátce otevřete hlavní kohoutek plynové lahve tak, aby mohl unikat případně existující zkapalněný plyn CO₂.

Ilustrace J

- Otočný regulátor
- Redukční ventil
- Převlečná matice
- Hlavní kohoutek
- Řídicí tlak manometru
- Hadice na CO₂
- Našroubujte redukční ventil na novou plynovou láhev.
Upozornění: Ujistěte se, že je těsnicí kroužek správně namontován.
- Pomalou otevřete hlavní kohoutek.
- Pomocí otočného regulátoru na redukčním ventilu nastavte hodnotu 3 bar.
- Zavřete hlavní kohoutek.
- Odečtěte zobrazenou hodnotu na manometru regulačního tlaku.
- Zobrazená hodnota musí zůstat konstantní po dobu nejméně 5 minut. Pokud je patrný pokles tlaku:
 - Zkontrolujte, zda je O-kroužek mezi plynovou lahví a redukčním ventilem přítomen a zda není poškozený.
 - Vadný O-kroužek vyměňte.
 - Zkontrolujte, zda je redukční ventil správně usazen.
 - Utáhněte převlečnou matici.
 - Zkontrolujte hadicovou spojku na hadici na CO₂ a na redukčním ventilu, zda nejsou viditelně poškozené. V případě pochybností zavolejte zákaznický servis.
 - Pokud pokles tlaku nelze napravit uvedenými opatřeními, je redukční ventil vadný a musí být vyměněn.
- Otevřete hlavní kohoutek.
- Hlavní spínač přepněte do polohy „1“.
- Odeberte vodu syčenou oxidem uhličitým z přístroje a zkontrolujte, zda tlak při tom zůstává konstantní.
- V případě potřeby upravte tlak.
- Zavřete dveře stojanu.
- Umístěte nádobu pod dávkovač vody.
- Vypusťte litr vody, aby se směšovač CO₂ znovu naplnil.

Nastavení regulátoru kompenzace

Regulátor kompenzace slouží k jemné regulaci vydávaného množství syčené vody při porcovaném výdeji. Na vydávané množství druhů vody „Ambient“ a „Chilled“ to nemá žádný vliv.

Před výběrem provozního režimu „Porcování Prizpůsobeno“ je nutné nastavit regulátor kompenzace do provozního režimu „Porcování Standardní“. Při nesprávném nastavení nelze vydávat velké množství syčené vody.

- Nastavte provozní režim „Porcování Standardní“.
- Pod výdej vody umístěte odměrku o objemu větším než 1 litr.
- Vyberte 1 litr syčené vody „Sparkling“.
- Změřte skutečné množství vydávané vody.
- Vyjměte odkapávací misku.
- Otevřete dveře přístroje.
Nastavovací kolečko regulátoru kompenzace je umístěno za výdejem vody.

Ilustrace K

- Nastavovací kolečko regulátoru kompenzace
- Výdej vody

- Otáčením nastavovacího kolečka ve směru hodinových ručiček se porcování zmenší.
- Celý rozsah nastavení jsou 4 otáčky.
- Základní poloha cca 2,5 otáček.
- Při větším škrcení se snižuje nejen porcované množství, ale i obsah CO₂ prudce klesá.
- Nastavte regulátor kompenzace v požadovaném směru.
- Opět vyberte 1 litr syčené vody „Sparkling“ a postup opakujte tak dlouho, dokud nebude množství vydávané vody správné.

Upozornění

Porcování také závisí na přírodním tlaku a tlaku CO₂. Tlak CO₂ musí během výdeje CO₂ v rozsahu mezi 3,0 a 3,5 bar. Je-li tato hodnota nastavena, proveďte se jemné seřízení na regulátoru kompenzace.

Provoz

Ovládací a zobrazovací prvky

Ilustrace L

- ① Odkapávací miska
- ② Výdej vody

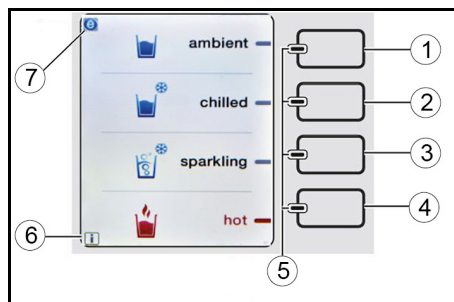

- ① Tlačítko pro nechlazenou vodu
- ② Tlačítko pro chlazenou vodu
- ③ Tlačítko pro syčenou vodu *
- ④ Tlačítko pro horkou vodu
- ⑤ LED modrá a červená
- ⑥ Zobrazení „l“ (informace)
- ⑦ Zobrazení „e“ (režim ECO)

* V závislosti na přístrojovém vybavení

Upozornění

Tlačítka senzoru se aktivují lehkým dotykem.

- Pokud se v levém dolním rohu displeje zobrazí „l“, poukazuje to na informace, které jsou uloženy v uživatelském menu ve složce „Chybová hlášení“. Čtení chybových hlášení je popsáno v kapitole „Uživatelské menu“.
- Pokud se v levé horní části displeje zobrazí „e“, je aktivován režim ECO. Zásobování horké vody je deaktivováno a chladicí výkon je snížen. Tím se snižuje spotřeba energie. Ohřívání nebo ochlazování pak může trvat déle. Aktivace nebo deaktivace režimu ECO je popsána v kapitole „Uživatelské menu“.

Ilustrace M

- ① Klávesa MENU
- ② Slot pro SD kartu
- ③ Klávesa RESET
- ④ Servisní rozhraní

Ilustrace I

- ① Zámek dveří
- ② Stojan (volitelné příslušenství)
- ③ Dávkoavač kelímků (přestavbová sada)
- ④ Dvířka

Ovládání

1. Umístíte nádobu doprostřed odkapávací misky.
2. Stisknete tlačítko pro požadovaný druh vody, dokud se nádoba nenaplní.

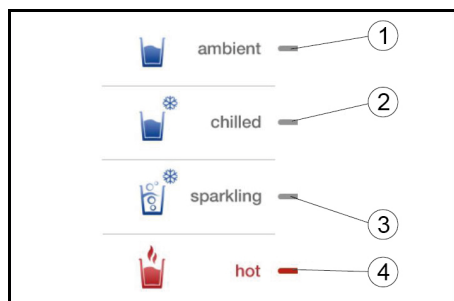

- ① Zobrazení nechlazené vody
- ② Zobrazení chlazené vody
- ③ Zobrazení syčené vody *
- ④ Zobrazení horké vody

* v závislosti na přístrojovém vybavení

Pokud je v uživatelském nastavení aktivována možnost „Standardní porcování“, po zvolení druhu vody si můžete vybrat mezi třemi specifikovanými

způsoby porcování (1,0, 0,5 a 0,2 l) (nastavení viz kapitola „Uživatelské menu / Provozní parametry“).

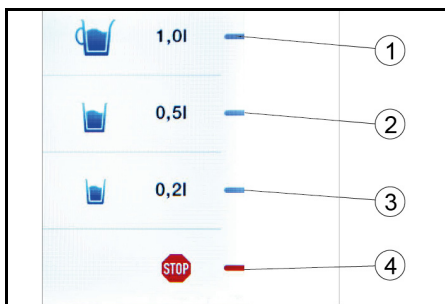

- ① Porcování 1,0 l
- ② Porcování 0,5 l
- ③ Porcování 0,2 l
- ④ Symbol tlačítka „STOP“

Jako další možnost je k dispozici upravené porcování, při kterém lze tlačítka naučit libovolné množství vody. Pokud je tato možnost aktivována v uživatelském nastavení, můžete si po výběru druhu vody vybrat mezi 1, 2 nebo 3 nastavitelnými způsoby porcování (nastavení viz kapitola „Uživatelské menu / Provozní parametry“). Pokud je v uživatelském nastavení aktivována možnost „Výběr CO₂ Classic / Medium“, lze po uvolnění syčené vody přepínat mezi variantami „Classic“ a „Medium“ s maximálním nebo sníženým obsahem CO₂ (viz kapitola „Uživatelské menu / Provozní parametry“).

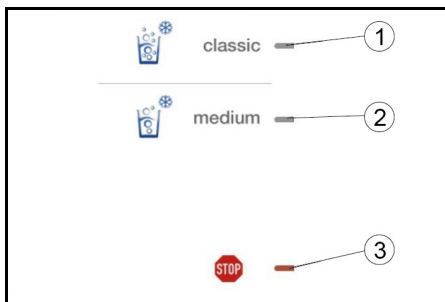

- ① Výběr CO₂ „classic“
- ② Výběr CO₂ „medium“
- ③ Symbol tlačítka „STOP“

Je-li v uživatelském nastavení aktivovaná možnost „Extra horké“, po volbě horké vody lze volit mezi variantami „hot“ a „extra hot“ (nastavení viz kapitola „Uživatelské menu / Provozní parametry“).

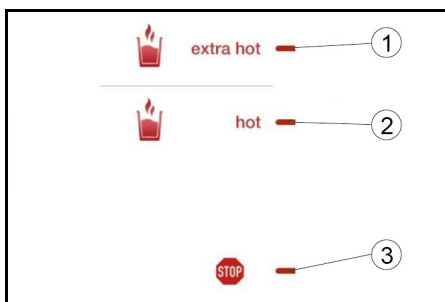

- ① Výběr extra horký
- ② Výběr horký
- ③ Symbol tlačítka „STOP“

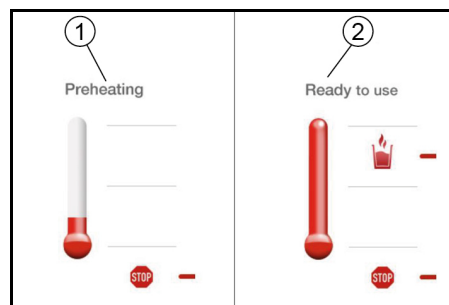

- ① Zobrazení „Ohřívání“
- ② Zobrazení „Připraveno“

Upozornění

Možnost „Porcování“ není k dispozici pro výdej horké vody z bezpečnostních důvodů. Pro odběr horké vody jednou krátce stiskněte tlačítko pro horkou vodu. Proces ohřívání je graficky zobrazen na displeji.

Jakmile je dosaženo předem nastavené teploty vody, stiskněte a podržte tlačítko pro horkou vodu, dokud se nevydá požadované množství vody.

Po každém procesu ohřívání je k dispozici 0,5 l horké vody. Výdej se zastaví po max. 0,8 l. Pokud požadujete více horké vody, celý postup opakujte.

Odstavení

Pokud se zařízení nepoužívá déle než 4 dny:

1. Zavřete přívod vody.
2. Hlavní spínač přepněte do polohy „0“.

Uvedení do provozu po odstavení

VAROVÁNÍ

Zdravotní riziko

Během odstavení se může zvýšit koncentrace zárodků ve vodě v přístroji.

Ujistěte se, že před dalším použitím přístroje dodržíte níže uvedené kroky pro příslušnou dobu odstavení.

Po odstavení na dobu až 7 dní

1. Z každého druhu vody odeberte nejméně 1 litr vody a toto množství zlikvidujte.

Po odstavení na dobu 8 až 28 dní

1. Z každého druhu vody odeberte nejméně 1 litr vody a toto množství zlikvidujte.
2. Proveďte mimořádnou tepelnou hygienizaci (viz kapitola Údržba)

Po odstavení na dobu až 2 měsíce

1. Z každého druhu vody odeberte nejméně 1 litr vody a toto množství zlikvidujte.
2. Pokud byl přístroj odstaven déle než 28 dní, opravte datum tepelné hygienizace.
3. Proveďte zmeškanou tepelnou hygienizaci.

Po odstavení déle než 2 měsíce

1. Proveďte mimořádnou výměnu filtru.
2. Opravte datum tepelné hygienizace.
3. Proveďte tepelnou hygienizaci.

Přeprava

UPOZORNĚNÍ

Nedodržení hmotnosti

Nebezpečí úrazu a poškození

Při přepravě vezměte v úvahu hmotnost stroje.

- Nepřepravujte zařízení vodorovně.
- Při přepravě ve vozidle zajistěte přístroj podle příslušných platných směrnic proti sklouznutí a převržení.

Přeprava zařízení

Nepřepravujte zařízení ve vodorovné poloze.

- Vybte vhodný obal pro přepravu a na vnější straně jej označte zřetelným označením pro přepravu ve svislé poloze.
- Pokud je to možné, vložte pod přepravní lepenku malou dřevěnou paletu.
- Případně odneste zařízení přímo do servisního střediska Kärcher.

Skladování

UPOZORNĚNÍ

Nedodržení hmotnosti

Nebezpečí úrazu a poškození

Při skladování vezměte v úvahu hmotnost přístroje.

1. Přístroj uložte na místo chráněné před mrazem.

Péče a údržba

VAROVÁNÍ

Nebezpečí pro zdraví způsobené nesprávně opraveným zařízením

Opravy zařízení provádějte pouze vyškoleným odborným personálem.

Smlouva o provádění údržby

Chcete-li zajistit spolehlivý provoz přístroje, doporučujeme vám uzavřít smlouvu o provádění údržby. Obráťte se, prosím, na svůj zákaznický servis společnosti KÄRCHER.

Plán údržby

Denně

- Vyčistěte odkapávací misku a výdej vody dezinfekčním čisticím prostředkem (RM735, viz spotřební materiál).
- Zkontrolujte, zda není ucpaný odtok odkapávací misky (volitelné příslušenství).
- Po zastavení přístroje přes noc odeberte 0,5 l vody z každého druhu vody a toto množství vody zlikvidujte.

Jednou týdně, častěji v případě potřeby

K čištění plastových povrchů nepoužívejte čisticí prostředky, které obsahují alkohol, kyselé složky nebo abraziva.

- Vyčistěte vnější část přístroje dezinfekčním čisticím prostředkem. Nečistoty lze snadno odstranit houbou z melaminové pryskyřice (záračná čisticí houba, guma na nečistoty).
- Vyčistěte odkapávací misku horkou vodou nebo v myčce na nádobí.
- Vyprázdněte kanystr.
- Zkontrolujte čistotu kanystru a v případě potřeby jej vyčistěte nebo vyměňte.

Každé 4 týdny

- Proveďte tepelnou hygienizaci.

Upozornění

V případě potřeby lze tepelnou hygienizaci provádět i častěji (např. jednou týdně).

- Při porcovaném výdeji vody zkontrolujte vydávané množství syčené vody a v případě potřeby seřídte regulátor kompenzace pomocí nastavovacího kolečka (viz kapitola „Ovládání/Výdej vody“).

Čtvrtletně

- Zkontrolujte a vyčistěte vstupní síto ve vodní přípojce (viz „Péče a údržba/Čištění vstupního síta“). Při silném znečištění čistěte vstupní síto měsíčně.

Ročně

Přístroj vás vyzve k výměně filtru po 1 nebo 2 letech nebo dříve, pokud je kvalita přírodní vody špatná.

- Nechte provést roční zákaznický servis.
- Vyměňte filtr Active-Pure.
- Vyměňte perlátor na výdeji vody.

Každé 2 roky

- Vyměňte filtr Hy-Protect.

Každých 5 let

- Požádejte zákaznický servis o výměnu záložní baterie úložiště dat.

Upozornění

Preventivní výměna záložní baterie chrání před ztrátou uložených dat.

Každých 7 let

- Výměna redukčního ventilu CO₂

Čištění vstupního síta

- Uzavřete přívod vody do přístroje.
- Krátkým stisknutím tlačítka „nechlazená voda“ uvolníte tlak vody v přístroji.
- Odšroubujte hadici pro přívod vody od přístroje.
- Pomocí jehlových kleští vytáhněte vstupní síto z vodní přípojky na přístroj.
- Vyčistěte vstupní síto.
- Nasadte vstupní síto do přístroje.
- Připojte hadici pro přívod vody k vodní přípojce na zadní straně přístroje.
- Otevřete přívod vody.

Uživatelské menu

Spustit uživatelské menu:

- Vyjměte odkapávací misku.
 - Otevřete dveře přístroje.
 - Stiskněte tlačítko „Menu“.
 - Zavřete dveře přístroje.
 - Nasadte odkapávací misku.
 - Stiskněte tlačítko „Enter“.
- Pokud se vyskytují varovná hlášení, tato hlášení se zobrazí. Lze uložit až 16 hlášení (viz kapitola „Nápověda při poruchách“).

Pokud se žádná varovná hlášení nevyskytují, zobrazí se zobrazení bezporuchového provozu.

Upozornění

Pokud po dobu 30 sekund nestisknete žádné tlačítko, přístroj se vrátí do běžného provozu.

PROVOZNÍ PARAMETRY

Aktuální datum / čas

Nastavení aktuálního data a času v menu „Aktuální datum / čas“.

- Formát nastavení data: Den/měsíc/rok
- Formát nastavení času: Hodina/minuta“

Provozní doby

- Při dodání přístroj běží bez přerušení v 24hodinovém provozu.
- Lze naprogramovat a zapnout energeticky úsporný provoz časovače. To snižuje spotřebu energie mimo dobu používání.
- Chcete-li přístroj během pauzy aktivovat, stiskněte libovolné tlačítko na dobu 5 sekund.
- Provozní doba je nastavena pro každý den v týdnu s časem začátku a konce.

Uživatelská nastavení

Nastavit teplotu studené vody:

Při dodání je teplota studené vody nastavena na 6 °C. V případě potřeby lze teplotu v poloze menu „Studená voda Teplota“ zvyšovat nebo snižovat v krocích po 1 °C (minimálně 4 °C).

Deaktivovat tóny tlačítek:

Při dodání je stisk tlačítka potvrzen tónem. V případě potřeby lze tuto funkci deaktivovat v poloze menu „Tóny tlačítek“.

Aktivovat porcování:

Při dodání se voda vydává tak dlouho, dokud uživatel tlačítko zase neuvolní. V případě potřeby lze porcování aktivovat v poloze menu „Porcování“. K dispozici jsou 2 verze:

1 Standardní:

Jediné, co musíte udělat, je vybrat možnost porcování „Standardní“. V závislosti na zvoleném tlačítku se pak automaticky vydá 1,0 l, 0,5 l nebo 0,2 l.

2 Přízpůsobeno:

S přízpůsobeným porcováním lze naučit libovolné výdejní množství. Postup vyžaduje samostatné nastavení pro různé druhy a množství vody. K tomu účelu postupujte podle níže uvedených kroků:

Zobrazení	Tlačítko
>Vybrat druh vody Ambient/cold Sparkling (zobrazení bliká)	Plus / Minus
>Vybraný druh vody<	Enter
>Přidat tlačítko 1<	Plus / Minus
Potvrďte vybrané tlačítko.	Enter
>Vybrat symbol<	Plus / Minus
Potvrďte vybraný symbol.	Enter
>Kanystr pod výstupem?< Umístěte nádobu pod výdej vody.	Enter
>Naplňt nádobu - Plnicí množství Uložit - Vynulovat<	
Naplňte nádobu jedním tahem, dokud nedosáhnete požadovaného množství porce. Pokud není plnicí množství správné, vynulujte plnicí množství a opakujte proces plnění.	
>Plnicí množství Uložit - Vynulovat<	ENTER
>Další tlačítko?<	
Přidat další tlačítko.	Enter
Vyberte další druh vody.	Zpět

Upozornění

V provozním režimu „Přízpůsobené porcování“ nelze vydat více vody, než je nastaveno v parametru „Maximální výdejní množství“.

	Symbole dostupné v režimu porcování „Přízpůsobeno“.
	Žádná přiřazená tlačítka.

Aktivovat výběr CO₂ Classic/Medium:

Při dodání je aktivní pouze vysoký obsah oxidu uhličitého (Classic).

Poté, co v poloze menu „Výběr CO₂ Classic/Medium“ byl aktivován výběr Classic/Medium, je možný i výdej vody s nižším obsahem kyseliny uhličité.

Aktivovat režim ECO:

Při dodání není režim ECO aktivován.

Režim ECO je režim úspory energie. Při aktivaci režimu ECO v poloze menu „ECO_režim“ se nastavuje časové zpoždění od posledního použití do přechodu do režimu ECO (1...15 minut). V režimu ECO není připravována horká voda a chladicí výkon je snížen o 3 °C.

Režim ECO je ideální pro přístroje, které se používají pouze v určitou dobu a mezi těmito dobami jsou delší pauzy.

Nastavit maximální výdejní množství:

Při dodání je maximální výdej vody nastaven na 1,1 litru. Tuto hodnotu lze v poloze menu „Max. množství výdeje“ měnit v krocích po 0,1 l (0,1...1,5 l).

Aktivovat extra horké:

Při dodání je výběr mezi 2 teplotami horké vody deaktivován.

Po zapnutí „Extra horké“ lze tuto teplotu upravit (maximálně 95 °C).

Nastavit teplotu předehřevu horké vody:

Při dodání je teplota předehřevu horké vody nastavena na 50 °C.

Pokud se horká voda odebírá často, lze tuto teplotu v poloze menu „Horká voda Teplota předehřevu“ zvýšit, např. na 60 °C nebo 70 °C, aby se zkrátily čekací doby. Upozornění: Vyšší teplota předehřívání má za následek vyšší spotřebu energie.

Nastavit teplotu horké vody:

Při dodání je teplota horké vody nastavena na 75 °C. V případě potřeby lze teplotu vody v poloze menu „Horká voda Teplota“ zvýšit maximálně na 95 °C.

Data hygienizace

Nastavení časového okamžiku a intervalu automatické hygienizace v poloze menu „Data hygienizace“. Tento časový okamžik může být také mimo naprogramované provozní časy. Doporučení pro interval hygienizace je násobek 7 (obvykle 28 dní = 4 týdny), aby hygienizace byla prováděna vždy ve stejný den v týdnu. Nejlepšího účinku je dosaženo, pokud hygienizace začne cca 2 hodiny před zahájením provozu po víkendů Stav při dodávce:

Po dokončení prvního uvedení do provozu řídicí jednotka automaticky vybere pondělí o 3-4 týdny později (čas 5:00 hodin) pro další časový okamžik tepelné hygienizace.

Toto nastavení se osvědčilo v mnoha aplikacích. V případě potřeby lze den a čas tepelné hygienizace upravit dle přání.

Jazyk

Při dodání je nastaven jazyk „Angličtina“.

4 další jazyky jsou k dispozici v poloze menu „Jazyk“:

- Čeština
- Francouzsky
- Italsky
- Španělsky

Provozní údaje

Pod funkcí zobrazení „Provozní údaje“ lze postupně vyvolat následující údaje o přístroji:

- Kód přístroje
- Počet provedených tepelných hygienizací
- Vydané množství vody podle druhu vody
- Celkové množství vydané vody
- Doba běhu přístroje
- Datum a čas prvního uvedení do provozu
- aktuální datum a aktuální čas
- Verze softwaru

SD karta

Pokud je do slotu pro SD kartu vložena SD karta, automaticky se spustí menu SD karty.

Pomocí SD karty lze použít následující zvláštní funkce.

- Uložte nastavení provedená na přístroji
- Přeneste nastavení z jednoho přístroje do druhého
- Nahrajte aktualizace softwaru na přístroj
- Přehrávání prezentace z volně volitelných obrázků na displeji přístroje
- Změňte texty na displeji (např. „Ambient“ do „Ticho“).

Pomocí WPD lze na prázdnou SD kartu uložit pouze provozní parametry a později je znovu vyvolat jinými WPD.

- Vyjměte odkapávací misku.
- Otevřete dveře přístroje.
- Vložte SD kartu správnou stranou do slotu pro SD kartu.

Upozornění

SD karta musí být naformátována v systému souborů FAT32.

- Zavřete dveře přístroje.
- Nasadte odkapávací misku.

Zobrazení	Tlačítko
>SD karta<	Enter
Vyberte >Prezentace ZAP<>ANO< nebo >NE< (zobrazení bliká)	Plus / Minus
Při výběru >NE< zpět na >SD karta<	
Při výběru >ANO<: >Zpoždění startu< Nastavit minuty (zobrazení bliká)	Plus / Minus
>Vybrané minuty<	Enter
>Doba zobrazení xx s< (zobrazení bliká)	Plus / Minus
>Vybraná doba zobrazení<	Enter
>Parametry prezentace<	Minus
>Parametry načíst<	Enter
Načíst nastavení? Vyberte >ANO< nebo >NE< (zobrazení bliká)	Enter
Při výběru >NE< zpět na >Parametry načíst<	
Při výběru >ANO<: Data SD karty jsou zálohována do přístroje a poté zpět na >Parametry načíst<	
>Parametry uložit<	Enter
Vyberte >Uložit parametry?< >ANO< nebo >NE< (zobrazení bliká)	Enter
Při výběru >NE< zpět na >Parametry uložit<	
Při výběru >ANO<: Data z přístroje jsou zálohována na SD kartu a poté zpět na >Parametry uložit<	
>Parametry uložit<	Minus
>Aktualizace firmwaru<	Enter
Vyberte >>ANO< nebo >NE< (zobrazení bliká)	Enter
Při výběru >NE< zpět na >Aktualizace firmwaru<	
Při výběru >ANO<: Data z SD karty jsou zálohována do přístroje, poté se vrátíte na >Aktualizace firmwaru<	
>Ukončit<	Zpět

Upozornění

Aktualizace firmwaru trvá maximálně 5 minut.

Během aktualizace firmwaru se přístroj nesmí vypnout.

Během aktualizace firmwaru nelze přístroj ovládat.

Pokud SD karta neobsahuje žádný firmware, možnost „Aktualizace firmwaru se nezobrazuje“.

Firmware a program „SD Card Manager“, který je

nutný pro přenos na SD kartu, získáte od zákaznického servisu Kärcher.

Údržba

Hygienizace

Automatická hygienizace se spustí automaticky v naprogramovaný časový okamžik, viz kapitola „Uživatelské menu/provozní parametry/data hygienizace“.

Hygienizace a proplach probíhají automaticky.

Mimořádná tepelná hygienizace je nutná po opravě nebo po odstávce delší než 8 dní a musí být spuštěna ručně.

- Před a po hygienizaci vyprázdněte kanystř (viz kapitola „Péče a údržba/Vyprázdnění kanystř (volitelné příslušenství“).

Zobrazení	Tlačítko
>Start proplachu!<	Enter
>Proplach běží XX:XX min	Zpět (X)
>Proplach přerušen, pokračujte!<	

2. Vyprázdněte nádobu a umístěte ji zpět pod výdej vody.

Zobrazení	Tlačítko
>Proplach přerušen, pokračujte!<	Enter
>Proplach běží XX:XX min	

Upozornění

Při hygienizaci přístroj generuje o něco vyšší provozní hluk.

Spustit výměnu filtru ručně

K ručnímu spuštění mimořádné výměny filtru dojde po delší odstávce (viz kapitola *Demontáž a montáž filtru*).

Spustit první uvedení do provozu ručně

K ručnímu spuštění prvního uvedení do provozu dojde po delší odstávce nebo pro rozsáhlých opravách (viz kapitola *Menu První uvedení do provozu*).

Odběr vzorků

Pokud má být odběr vzorků proveden, musí být vzorky odebrány ihned po ukončení hygienizace s přihlednutím k pravidlům pro mikrobiologický rozbor vody a vyhodnoceny akreditovanou laboratoří.

Demontáž a montáž filtru

VAROVÁNÍ

Zdravotní riziko

Nesprávně provedená práce může do přístroje zanést škodlivé zárodky.

Při výměně filtru dbejte na hygienu a čistotu.

Při výměně filtru používejte osobní ochrannou výstroj.

Je-li nutná výměna filtru, zobrazí se na displeji symbol „I“ (informace).

Budete vyzváni k výměně filtru poté, co filtr dosáhne konce své životnosti nebo pokud je filtr ucpaný.

Náležitou výměnu filtru lze spustit v uživatelském menu. Menu provede obsluhu procesem výměny filtru.

Při mimořádné výměně filtru postupujte takto:

1. Vyjměte odkapávací misku a otevřete dveře přístroje.
2. Stiskněte tlačítko „Menu“.
3. Zavřete dveře přístroje.
4. Nasadte odkapávací misku.
5. Umístěte nádobu pod dávkovač vody.

Zobrazení	Tlačítko
>Uživatelské menu<	Enter Plus
>Údržba<	Enter Plus
>Výměna filtru<	Enter
>Vyměnit filtr? NE<	Plus/Minus
Vyberte >ANO<	Enter
>Kanystř pod výstupem?<	Enter
>Snížení tlaku 30 s<	

Tlak v přístroji je snížen.

6. Vyprázdněte nádobu.
7. Vyjměte odkapávací misku.
8. Otevřete dveře přístroje.
9. Otáčejte filtrem doleva, dokud nevidíte jazýček.

Ilustrace N

- ① Držák
- ② Spona
- ③ Filtr
- ④ Držadlo
 - a Vyjměte filtr
 - b Nasadte filtr
10. Vytáhněte filtr dolů a ven z držáku a vyjměte jej.

Upozornění

Použitý filtr lze po vypuštění vody zlikvidovat jako domovní odpad.

11. Nasadte si sterilní rukavice.
12. Rozbalte nový filtr.
13. Otočte nový filtr tak, aby rukojeť byla na levé straně.
14. Nasadte filtr do příslušného držáku zespoda.
15. Otočte filtr doprava až na doraz.
16. Zkontrolujte montážní polohu: Značení na štítku a na filtru musí být zarovnaná.

Ilustrace O

- ① Držák
- ② Filtr

Upozornění

Filtry musí být namontovány v souladu s popiskou na držáku a nesmí se vzájemně zaměňovat.

17. Zavřete dveře přístroje.
18. Nasadte odkapávací misku.
19. Umístěte nádobu pod dávkovač vody.

Zobrazení	Tlačítko
>Byla provedena výměna filtru Active-Pure?< nebo >Byla provedena výměna filtru Hy-Protect?<	Minus
Zobrazení >ANO< nebo >NE< bliká	
vyměněný filtr	Enter
>Kanystř pod výstupem?<	Enter
>Proplach běží XX l<	

Upozornění

Během proplachování je nutné nádobu několikrát vyprázdnit.

Zobrazení	Tlačítko
>Proplach běží XX l<	Zpět (X)
>Proplach přerušen, pokračujte!<	

20. Vyprázdněte nádobu.

21. Umístěte nádobu pod výdej vody.

Zobrazení	Tlačítko
>Proplach přerušen, pokračujte!<	Enter
>Proplach běží XX l<	
>Proplach běží 00 l<	
>Výměna filtru<	
Ukončit	Zpět (X)

Upozornění

Po proplachu se doporučuje provést mimořádnou hygienizaci.

Vyprázdnění odkapávací misky

Jakmile odkapávací miska dosáhne maximální výšky hladiny, zobrazí se na displeji hlášení „Vyprázdněte odkapávací misku“.

1. Vyjměte odkapávací misku.
2. Vyprázdněte odkapávací misku.
3. Zkontrolujte odkapávací misku, zda není znečištěná, a případně ji vyčistěte.
4. Znovu nainstalujte odkapávací misku. Přístroj je opět připraven k provozu. Na displeji se zobrazí výběr druhu vody.

Upozornění

Pokud není odkapávací miska vložena správně, zobrazí se hlášení „Vyprázdněte odkapávací misku“.

Vyprázdnit kanystř (volitelná doplňková sada)

Jakmile kanystř dosáhne maximální výšky hladiny, zobrazí se na displeji hlášení „Vyprázdnit záchytný kanystř“.

1. Otevřete dveře na stojanu.
2. Odšroubujte uzavírací víko.

Ilustrace P

- ① Připojení Odtoková hadice Odkapávací miska
- ② Kabel Snímač výšky naplnění Kanystř
- ③ Připojení Odtoková hadice Proplachovací ventil
- ④ Uzavírací víko se snímačem výšky hladiny
- ⑤ Kanystř
3. Sejměte uzavírací víko se snímačem výšky hladiny.
4. Vyjměte kanystř ze stojanu.
5. Vyprázdněte kanystř.
6. Vložte kanystř do stojanu.
7. Nasadte uzavírací víko se snímačem výšky hladiny a utáhněte je.
8. Zavřete dveře na stojanu.

Zobrazení	Tlačítko
>Kanystř prázdný?<	Enter

Přístroj je opět připraven k provozu.

Na displeji se zobrazí výběr druhu vody.

Denní proplach

Tuto funkci musí aktivovat zákaznický servis nebo telefonická podpora.

- Při aktivované funkci přístroj každý den provede krátký proplach oblasti výdeje.
- Tento automatický proplach se spustí 2 minuty před časem, který je nastaven jako čas zahájení tepelné hygienizace.

Nápověda při poruchách

Chyba	Příčina	Odstranění
Žádné CO₂ ve vodě, tlačítko pro sycenou vodu není uzamčeno	Láhev na CO ₂ je téměř prázdná.	<ol style="list-style-type: none"> Otevřete dveře na stojanu. Při výdeji sycené vody sledujte manometr. Pokud tlak výrazně poklesne, láhev na CO₂ vyměňte.
Dávkovaná množství neperlivé a chlazené vody jsou příliš vysoká.	Vnitřní snímač průtoku je vadný.	<ul style="list-style-type: none"> Zavolejte servis.
Vydávané porcované množství je u sycené vody nesprávné.	<p>Regulátor kompenzace je špatně nastaven.</p> <p>Tlak CO₂ je nesprávný.</p>	<ul style="list-style-type: none"> Nastavte regulátor kompenzace (viz kapitola „Uživatelské menu, provozní parametry, uživatelská nastavení/porcování“). <ol style="list-style-type: none"> Zkontrolujte tlak CO₂, nastavte jej podle specifikace. Znovu upravte porcované množství na nastavovacím kolečku regulátoru kompenzace (viz kapitola „Ovládání/Výdej vody“).
Vytéká horká voda částečně smíchaná s párou	Lokalita výše než 1500 m nad mořem a nastavení maximální teploty (95 °C).	<ul style="list-style-type: none"> Nastavte nižší teplotu horké vody nebo zavolejte servis.
Ovládací panel (tlačítka) nefunguje po vniknutí kapaliny do přístroje.	Na horní straně přístroje se převrátila nádoba.	<ol style="list-style-type: none"> Hlavní spínač přepněte do polohy „0“. Po 12 hodinách přístroj znovu zapněte. Pokud k tomu dojde znovu, zavolejte servis.
Voda z odkapávací misky špatně odtéká.	<p>Odtok odkapávací misky nebo odtoková hadice jsou znečištěné.</p> <p>Žádný sifon v potrubí odpadní vody (pouze při odtoku do potrubí odpadní vody).</p> <p>Příliš nízký výškový rozdíl mezi odkapávací miskou a potrubím odpadní vody (pouze při odtoku do potrubí odpadní vody).</p>	<ul style="list-style-type: none"> Vyčistěte odkapávací misku. Vyčistěte odtokovou hadici. Nainstalujte sifon do potrubí odpadní vody. Zvyšte výškový rozdíl.
Přístroj nefunguje, žádné zobrazení na displeji, jedna LED svítí modře	Během činnosti časovače je přístroj v režimu spánku.	<ul style="list-style-type: none"> Stiskněte a podržte libovolné tlačítko déle než 5 sekund.
Přístroj nefunguje, žádné zobrazení na displeji, nesvítí žádná LED	<p>Napájení je vadné.</p> <p>Přístroj je vypnutý.</p> <p>Vypadla tavná pojistka.</p>	<ul style="list-style-type: none"> Zastrčte síťovou zástrčku do zásuvky. Hlavní spínač přepněte do polohy „1“. <ol style="list-style-type: none"> Vytáhněte držák pojistky vedle hlavního spínače. Vyměňte pojistku za novou (10A pomalou). Znovu nasadte držák pojistky. Pokud pojistka znovu vypadne, zavolejte servis.
E400: Vyměňte filtr Active Pure	Filtr Active-Pure je spotřebován.	<ul style="list-style-type: none"> Filtr Active-Pure měňte každý rok. V tomto kontextu dodržujte navigaci v menu přístroje.
E401: Vyměňte filtr Hy-Protect	Filtr Hy-Protect je spotřebován.	<ul style="list-style-type: none"> Filtr Hy-Protect měňte každé 2 roky. V tomto kontextu dodržujte navigaci v menu přístroje.
E404: Vyprázdněte odkapávací misku. Všechny červené LED svítí.	Odkapávací miska je plná.	<ul style="list-style-type: none"> Vyprázdněte a vyčistěte odkapávací misku.
E405: Vyprázdněte záchytný kanistr. Všechny červené LED svítí.	Záchytný kanistr je plný.	<ul style="list-style-type: none"> Vyprázdněte záchytný kanistr.
E407: Nutná dezinfekce	Je nutná hygienizace.	<ul style="list-style-type: none"> Proveďte hygienizaci.
E409: Vyměňte láhev na CO₂	<p>Tlak CO₂ je nastaven příliš nízkou.</p> <p>Láhev na CO₂ je prázdná.</p>	<ul style="list-style-type: none"> Tlak CO₂ při výdeji nastavte na 3,0...3,5 bar. Vyměňte láhev na CO₂.
E410: Výměna filtru	Nebyl dosažen minimální průtok chlazené neperlivé vody.	<ul style="list-style-type: none"> Vyměňte filtr. <p>E400: Vyměňte filtr Active Pure (ročně)</p>
E411: Životnost filtru byla překročena	Byla překročena maximální životnost filtru (doba chodu přístroje).	<ul style="list-style-type: none"> Vyměňte filtr. <p>E400: Vyměňte filtr Active Pure (ročně)</p> <p>E401: Vyměňte filtr Hy-Protect (každé 2 roky)</p>
E412: Hladinové čidlo karbonátoru je vadné	Automatické doplňování směšovače CO ₂ selhalo.	<ol style="list-style-type: none"> Hlavní spínač přepněte do polohy „0“. Hlavní spínač přepněte do polohy „1“. Zkontrolujte vodní přípojku. Zkontrolujte vstupní síť. Zkontrolujte nastavení tlaku CO₂. Pokud k tomu dojde znovu, zavolejte servis.
E413: Zkontrolujte přívod vody	Žádný nebo příliš nízký přívod vody.	<ol style="list-style-type: none"> Zkontrolujte vstupní síť ve vodní přípojce (viz „Péče a údržba/Čištění vstupního síť“). Zkontrolujte vodní přípojku. Hlavní spínač přepněte do polohy „0“. Hlavní spínač přepněte do polohy „1“. Pokud k tomu dojde znovu, zavolejte servis.
E500: Porucha horké vody. Všechny červené LED svítí	Topný modul je vadný.	<ol style="list-style-type: none"> Hlavní spínač přepněte do polohy „0“. Zavolejte servis.
E501: Porucha Hygienizace Výpadek proudu	Hygienizace byla neúspěšná.	<ul style="list-style-type: none"> Spustte hygienizaci znovu.
E502: Porucha Vniknutí vody do přístroje. Všechny červené LED svítí.	Netěsnost v přístroji.	<ol style="list-style-type: none"> Hlavní spínač přepněte do polohy „0“. Zavolejte servis.
E503: Porucha Vniknutí vody do stojanu. Všechny červené LED svítí.	Netěsnost ve stojanu.	<ol style="list-style-type: none"> Hlavní spínač přepněte do polohy „0“. Zavolejte servis.
E504: Porucha Tlačítka. Všechny červené LED svítí.	Buď byla tlačítka stisknuta příliš dlouho, nebo je vadná elektronika.	<ol style="list-style-type: none"> Hlavní spínač přepněte do polohy „0“. Hlavní spínač přepněte do polohy „1“. Pokud k tomu dojde znovu, zavolejte servis.
E505: Porucha Hygienizace čidlo hot	Hygienizace byla neúspěšná.	<ol style="list-style-type: none"> Spustte hygienizaci znovu. Pokud k tomu dojde znovu, zavolejte servis.
E506: Chyba Hygienizace čidlo cold	Hygienizace byla neúspěšná.	<ol style="list-style-type: none"> Spustte hygienizaci znovu. Pokud k tomu dojde znovu, zavolejte servis.
E507: Porucha Hygienizace čidlo ambient	Hygienizace byla neúspěšná.	<ol style="list-style-type: none"> Spustte hygienizaci znovu. Pokud k tomu dojde znovu, zavolejte servis.
E508: Porucha Topný modul přehřátý. Všechny červené LED svítí.	Teplota vody v bojleru na horkou vodu je příliš vysoká.	<ol style="list-style-type: none"> Hlavní spínač přepněte do polohy „0“. Vyčkejte 10 minut. Hlavní spínač přepněte do polohy „1“. Pokud k tomu dojde znovu, zavolejte servis.

Chyba	Příčina	Odstranění
E509: Porucha hot sensor. Všechny červené LED svítí.	Čidlo horké vody je vadné.	1. Hlavní spínač přepněte do polohy „0“. 2. Zavolejte servis.
E510: Porucha ambient sensor. Všechny červené LED svítí.	Čidlo nechlazené vody je vadné.	1. Hlavní spínač přepněte do polohy „0“. 2. Zavolejte servis.
E511: Porucha cold sensor 1. Všechny červené LED svítí.	Čidlo v chladičím modulu je vadné.	1. Hlavní spínač přepněte do polohy „0“. 2. Zavolejte servis.
E512: Porucha cold sensor 2. Všechny červené LED svítí.	Čidlo přídavného chladiče ve stojanu je vadné.	1. Hlavní spínač přepněte do polohy „0“. 2. Zavolejte servis.
E513: Porucha Chlazení 1 vadné. Všechny červené LED svítí.	Chladičím modul je vadný.	1. Hlavní spínač přepněte do polohy „0“. 2. Zavolejte servis.
E514: Porucha Chlazení 2 vadné. Všechny červené LED svítí.	Přídavný chladič ve stojanu je vadný.	1. Hlavní spínač přepněte do polohy „0“. 2. Zavolejte servis.
E515: Porucha Chlazení 1. Všechny červené LED svítí.	Teplota v chladičím modulu je příliš nízká (chladičím modul je zamrzlý).	1. Hlavní spínač přepněte do polohy „0“. 2. Zavolejte servis.
E516: Porucha Chlazení 2. Všechny červené LED svítí.	Teplota v přídavném chladiči ve stojanu je příliš nízká (chladičím modul je zamrzlý).	1. Hlavní spínač přepněte do polohy „0“. 2. Zavolejte servis.
E600: Porucha Komunikace Tlačítko. Všechny červené LED svítí.	Ovládací panel řídicí jednotky přístroje je vadný.	1. Hlavní spínač přepněte do polohy „0“. 2. Vyčkejte 1 minutu. 3. Hlavní spínač přepněte do polohy „1“. 4. Pokud k tomu dojde znovu, zavolejte servis.
E601: Porucha Komunikace Karta Advanced. Všechny červené LED svítí.	Karta Advanced řídicí jednotky přístroje je vadná.	1. Hlavní spínač přepněte do polohy „0“. 2. Vyčkejte 1 minutu. 3. Hlavní spínač přepněte do polohy „1“. 4. Pokud k tomu dojde znovu, zavolejte servis.
E602: Porucha Komunikace Karta Basic. Všechny červené LED svítí.	Karta Basic řídicí jednotky přístroje je vadná.	1. Hlavní spínač přepněte do polohy „0“. 2. Vyčkejte 1 minutu. 3. Hlavní spínač přepněte do polohy „1“. 4. Pokud k tomu dojde znovu, zavolejte servis.
E603: Porucha Teplota elektroniky. Všechny červené LED svítí.	Teplota řídicí jednotky přístroje je příliš vysoká.	1. Hlavní spínač přepněte do polohy „0“. 2. Vyčkejte 1 minutu. 3. Hlavní spínač přepněte do polohy „1“. 4. Pokud k tomu dojde znovu, zavolejte servis.

Záruka

V každé zemi platí záruční podmínky vydané naší příslušnou odbytovou společností. Případné závady Vašeho přístroje odstraníme během záruční lhůty bezplatně, pokud jsou zaviněny vadou materiálu nebo výrobní vadou. V záručním případě se prosím obraťte s dokladem o koupi na Vašeho prodejce nebo na nejbližší autorizované servisní středisko. (Adresa viz zadní stranu)

Technické údaje

		WPD 200 Advanced	
Výkonnostní údaje přístroje			
Provozní napětí	V	220-240	
Síťová frekvence	Hz	50	
Síťové jištění (se zpožděnou reakcí)	A	10	
Maximální příkon	W	1900	
Tlak přívodu vody	MPa (bar)	0,15 -0,6 (1,5-6)	
Teplota přívodu vody	°C	4-35	
Nastavitelný rozsah tlaku CO ₂	MPa (bar)	0,30...0,35 (3,0...3,5)	
Teplota prostředí	°C	16 - 32	
Výdej vody, max.	l/h	120	
Teplota chlazené vody, min	°C	4	
Chladičím výkon, chlazená voda	l/h	40	
Rozměry a hmotnosti			
Šířka	mm	390	
Hloubka	mm	520	
Výška	mm	450	
Výška se stojanem	mm	1450	
Hmotnost	kg	35	
Hmotnost se stojanem	kg	50	
Hladina akustického tlaku L _{pA}	dB(A)	<43	
Kelímky pro dávkovač kelímků ve stojanu (volitelné příslušenství)			
Průměr kelímkového límce	mm	70...71	
Filtr Hy-Protect			
maximální příp. teplota média	°C	+80	
max. příp. tlak média	MPa (bar)	0,6(6)	
max. průtočný výkon	l/h	120	
typická kapacita filtru	l	20000	
Životnost filtru	Roky	2	
Filtr Active-Pure			
maximální příp. teplota média	°C	+35	
max. příp. tlak média	MPa (bar)	0,6(6)	
max. průtočný výkon	l/h	120	
max. kapacita	l	10000	
Životnost filtru	Roky	1	

Technické změny vyhrazeny.

Materiál / Certifikáty

Všechny díly/komponenty vedoucí vodu jsou nejmodernější a vhodné a certifikované pro použití v přímém kontaktu s pitnou vodou. Přístroj byl certifikován institutem Fresenius pro vhodnost pro použití v potravinářském průmyslu a splňuje požadavky vyhlášky o minerálních a stolních vodách.

List údržby WPD 200

Přístroj:	Místo instalace:
-----------	------------------

Typ zařízení:	Datum instalace:
---------------	------------------

Provozovatel byl upozorněna skutečnost, že kvalita vody musí být pravidelně kontrolována v souladu s národními a místními předpisy. Provozovatel byl informován, že je odpovědný za provádění pravidelných údržbářských prací podle kapitoly „Plán údržby“.

Podpis servisního technika	Místo a datum	Podpis zákazníka
----------------------------	---------------	------------------

Sériové číslo:	Instalace:
----------------	------------

Datum	Technik	Provozní hodiny	Změna filtru		Další části	Hygienizace	Poznámka	Podpis Technika
			Hy-Protect*	Active-Pure*				

Spis treści

Ogólne wskazówki	49
Wskazówki dotyczące bezpieczeństwa	49
Zastosowanie zgodne z przeznaczeniem	50
Funkcja	50
Ogólne informacje na temat obsługi butli CO ₂	50
Ochrona środowiska	50
Zakres dostawy	50
Akcesoria i części zamienne	50
Materiał eksploatacyjny	51
Opis urządzenia	51
Montaż	51
Pierwsze uruchomienie	52
Obsługa butli CO ₂	52
Eksploatacja	53
Transport	54
Składowanie	54
Czyszczenie i konserwacja	54
Menu użytkownika	54
Usuwanie usterek	57
Gwarancja	58
Dane techniczne	58
Karta serwisowa WPD 200	59

Ogólne wskazówki



Przed pierwszym uruchomieniem urządzenia należy przeczytać oryginalną instrukcję i postępować zgodnie z jej zaleceniami. Oryginalną instrukcję przechować do późniejszego wykorzystania lub dla kolejnego właściciela.

- W celu zagwarantowania jakości nalewanej wody można stosować wyłącznie wodę pitną od publicznego dostawcy wody. Jakość musi co najmniej odpowiadać co najmniej wytycznym Światowej Organizacji Zdrowia (WHO).
- Jeśli instalacja urządzenia wymaga ingerencji w sieć wody pitnej, musi to być przeprowadzone przez przeszkolony personel specjalistyczny posiadający aprobatę zgodnie z lokalnie obowiązującymi przepisami ustawowymi i wykonawczymi. Podczas instalowania urządzenia należy przestrzegać obowiązujących przepisów krajowych dotyczących pobierania wody z sieci wody pitnej. W razie potrzeby prace te muszą zostać zlecone przez klienta.
- Aby zabezpieczyć się przed uszkodzeniami przez wodę spowodowanymi pęknięciem węży wodnego, zalecamy zainstalowanie urządzenia odcinającego i systemu Aquastopp (opcjonalnie dostępny) w wodociągu.
- Prace konserwacyjne wewnątrz urządzenia mogą być wykonywane wyłącznie przez operatora urządzenia, który przeczytał niniejszą instrukcję obsługi.
- W przypadku stosowania butli CO₂ należy przestrzegać lokalnych przepisów dotyczących oznaczania pomieszczenia roboczego.
- Nie używać strumienia wody do czyszczenia urządzenia.
- Powierzchni z tworzyw sztucznych nie wolno czyścić alkoholowymi, agresywnymi lub ściernymi środkami czyszczącymi. Zalecany jest środek do czyszczenia powierzchni CA 30 R (6.295-686.0).
- Po pierwszym uruchomieniu, wymianie filtra i dłuższych postojach nieschłodzona woda może mieć chwilowo mleczny wygląd. Wynika to z obecności drobnych pęcherzyków powietrza i nie ma wpływu na jakość wody.

Wskazówki dotyczące bezpieczeństwa

Stopnie zagrożenia

⚠ NIEBEZPIECZEŃSTWO

- Wskazówka dot. bezpośredniego zagrożenia, prowadzącego do ciężkich obrażeń ciała lub do śmierci.

⚠ OSTRZEŻENIE

- Wskazówka dot. możliwie niebezpiecznej sytuacji, mogącej prowadzić do ciężkich obrażeń ciała lub śmierci.

⚠ OSTROŻNIE

- Wskazówka dot. możliwie niebezpiecznej sytuacji, która mo-

że prowadzić do lekkich zranień.

UWAGA

- Wskazówka dot. możliwie niebezpiecznej sytuacji, która może prowadzić do szkód materialnych.

Wskazówki dotyczące bezpieczeństwa

⚠ NIEBEZPIECZEŃSTWO

- Niebezpieczeństwo porażenia prądem. Zawsze wyciągać wtyczkę z gniazdka przed rozpoczęciem pracy przy urządzeniu. Gniazdko musi być zabezpieczone wyłącznikiem różnicowoprądowym 30 mA.
- Zagrożenie życia z powodu pęknięcia butli CO₂. Ustawić butlę CO₂ pionowo i zamocować ją. Zawsze podłączać butlę CO₂ za pomocą reduktora ciśnienia, dopuszczonego dla danego typu urządzenia, i zaworu bezpieczeństwa. Chronić butlę CO₂ przed nadmiernym nagrzaniem i nigdy nie wystawiać jej na bezpośrednie działanie promieni słonecznych.
- Niebezpieczeństwo wybuchu. Nigdy nie podłączać butli CO₂ wyposażonej w rurkę syfonową. Butle z rurką syfonową są oznaczone czerwoną naklejką ostrzegawczą.
- Niebezpieczeństwo uduszenia się z powodu ulatniającego się dwutlenku węgla. Zapewnić odpowiednią wentylację w pomieszczeniu roboczym lub zainstalować system ostrzegania przed gazem. Podczas opróżniania pojemników ze sprężonym gazem należy przestrzegać obowiązujących w danym kraju wymagań prawnych dotyczących minimalnej wielkości pomieszczenia, systemów ostrzegawczych i wentylacji.
- Niebezpieczeństwo wybuchu. Nie trzymać w urządzeniu żadnych materiałów wybuchowych, takich jak puszki z aerozolem z łatwopalnym gazem napędowym.

⚠ **OSTRZEŻENIE** • Podczas konfiguracji urządzenia upewnić się, że przewód zasilający nie jest ściśnięty ani uszkodzony. • Nie należy umieszczać listwy zasilającej ani przenośnego zasilacza za urządzeniem.

• Ryzyko obrażeń na skutek zerwania butli. Wodę zawierającą dwutlenek węgla można wlewać tylko do stabilnych ciśnieniowo butli (10 barów).

• Ryzyko przegrzania. Nie zastawiać otworów wentylacyjnych w urządzeniu. • Zagrożenie zdrowia przez zarazki. Podczas wymiany wkładu filtra należy zwracać uwagę na higienę i czystość.

Podczas wymiany filtra należy stosować sterylne rękawiczki jednorazowe. Regularnie czyścić tackę ociekową i powierzchnie. Nigdy nie dotykać dozownika wody palcami lub ściereczką do czyszczenia. Wyłot wody należy czyścić wyłącznie za pomocą RM735 i sterylnej ściereczki. Ryzyko obrażeń na skutek stosowania środka czyszczącego. Postępować zgodnie z instrukcjami bezpieczeństwa dla środka czyszczącego; podczas pracy ze środkami czyszczącymi nosić okulary i rękawice ochronne.

Urządzenie automatycznie przeprowadza higienizację termiczną co najmniej raz na 4 tygodnie. W przypadku korzystania z kanistra na ścieki należy zapewnić jego regularne opróżnianie. Jeśli dostawca wody pitnej ostrzegł przed skażeniem mikrobiologicznym, należy po odwołaniu alarmu przeprowadzić higienizację urządzenia.

• Zagrożenie dla zdrowia spowodowane przez gorącą wodę. Zachować szczególną ostrożność podczas nalewania gorącej wody. • Możliwe zagrożenie dla zdrowia z powodu zwiększonego stężenia zarazków w wodzie, jeśli urządzenie nie było używa-

ne przez ponad 4 dni. W związku z tym po okresie postoju dłuższym niż 4 dni należy przed użyciem przeprowadzić higienizację termiczną, patrz rozdział „Uruchomienie po postoju”.

● **Zagrożenie dla zdrowia z powodu nieprawidłowo naprawionego urządzenia.** Urządzenie może być naprawiane jedynie przez przeszkolony personel fachowy.

UWAGA ● **Uszkodzenie modułu chłodzącego urządzenia.** Jeżeli urządzenie było przechowywane lub transportowane w pozycji poziomej, należy je ustawić w normalnej pozycji, a następnie odczekać co najmniej 24 godziny przed rozpoczęciem użytkowania.

Symbole na urządzeniu



OSTRZEŻENIE

Zagrożenie pożarowe, materiał palny

W tym urządzeniu zastosowano łatwopalny czynnik chłodniczy.

W przypadku wycieku czynnika chłodniczego źródła zapłonu trzymać z dala od urządzenia.

Zastosowanie zgodne z przeznaczeniem

OSTRZEŻENIE

Urządzenie nie jest przeznaczone do użytku przez osoby (w tym dzieci) o ograniczonych zdolnościach fizycznych, sensorycznych lub umysłowych, chyba że są one nadzorowane przez osobę odpowiedzialną za ich bezpieczeństwo lub zostały wcześniej poinstruowane w temacie korzystania z urządzenia i związanych z tym zagrożeń. Czyszczenie i konserwacja nie mogą być wykonywane przez dzieci bez nadzoru.

OSTRZEŻENIE

Należy pilnować dzieci, aby upewnić się, iż nie bawią się one urządzeniem.

- Urządzenie służy do dozowania gorącej i zimnej wody z dodatkiem i bez dodatku dwutlenku węgla (CO₂) o jakości produktów spożywczych w trybie samoobsługowym.
- Urządzenie jest wyposażone w 2 różne filtry (filtr Active-Pure, filtr Hy-Protect).
- Urządzenie jest przeznaczone do użytku w gospodarstwach domowych i podobnych zastosowaniach, takich jak pomieszczenia kuchenne dla personelu w sklepach, biurach i innych miejscach pracy, w rolnictwie, a także dla gości w hotelach, motelach i innych obiektach zakwaterowania, gastronomii i podobnych zastosowaniach hurtowych.
- Nie wolno instalować ani używać urządzenia w kuchniach komercyjnych.
- Urządzenie należy zainstalować w pomieszczeniu o temperaturze powyżej zera stopni.
- Nie używać ani nie ustawiać urządzenia na zewnątrz.
- Nie kłaść, nie przechowywać ani transportować urządzenia w pozycji leżącej.

Możliwe do przewidzenia nieprawidłowe użycie

Każde inne zastosowanie jest niedopuszczalne. Użytkownik ponosi odpowiedzialność za szkody wynikające z niezgodnego z przeznaczeniem użytkowania urządzenia.

Funkcja

Woda płynie od wlotu na zasilaniu przez filtr (opis filtra znajduje się w rozdziale „Materiały eksploatacyjne”). W zależności od naciśniętego przycisku woda przepływa przez moduł chłodzący, mieszacz CO₂ (tylko w wersji

Advanced S), moduł grzewczy lub bezpośrednio do dystrybutora wody.

W przypadku zamówienia wody gazowanej (opcja) do wody dodatkowo dodawany jest dwutlenek węgla. Można wybrać jedno z dwóch różnych stężeń CO₂.

W przypadku zapotrzebowania na ciepłą wodę, jest ona podgrzewana przez moduł grzewczy. Aby skrócić czas oczekiwania, woda jest wstępnie podgrzewana (50°C) w urządzeniu. Temperaturę gotowości można zwiększyć, jeśli zapotrzebowanie na gorącą wodę jest duże. Można ustawić 2 różne wartości temperatury gorącej wody.

Urządzenie posiada „Menu użytkownika”, za pomocą którego można ustawić różne funkcje:

- Wybór 2 różnych stężeń CO₂
- Wybór 2 różnych wartości temperatury gorącej wody
- Podgrzewanie wstępne wody
- Predefiniowane ilości nalewanej wody lub dowolnie definiowane przez użytkownika ilości wody
- Czas pracy i spoczynku

Cały system wodny jest dezynfekowany w procesie podgrzewania (higienizacja termiczna) w odstępach czasu ustawionych w menu użytkownika.

Ogólne informacje na temat obsługi butli CO₂

W przypadku wymiany butli CO₂ należy przestrzegać instrukcji bezpieczeństwa dostarczonych przez dostawcę gazu i odpowiednich przepisów prawnych.

- Butla CO₂ musi być wyposażona w regulator ciśnienia zatwierdzony przez firmę KÄRCHER, aby można było regulować zawartość dwutlenku węgla w wodzie.
- Dwutlenek węgla E 290 musi spełniać wymogi czystości zgodnie z dyrektywą 96/77/WE (jakość produktów spożywczych) i być oznakowany zgodnie z art. 7 dyrektywy 89/107/EWG.
- Przed użyciem butli z gazem należy upewnić się, że dostępny jest odpowiedni rodzaj gazu. Wiarygodne informacje o rodzaju gazu są podane na nalepce dot. materiałów niebezpiecznych, która musi znajdować się na każdej butli z gazem. Kolor butli z gazem nie zawsze daje jasne informacje o rodzaju gazu. Nie wolno używać butli z gazem, której zawartość budzi wątpliwości lub dziwnie wygląda (uszkodzenie, wystawienie na działanie ognia, ślady obróbki mechanicznej).
- Należy przestrzegać przepisów obowiązujących w danym kraju.

NIEBEZPIECZEŃSTWO

Niebezpieczeństwo wybuchu

Nigdy nie podłączać butli CO₂ wyposażonej w rurkę syfonową. Butle z rurką syfonową są oznaczone czerwoną naklejką ostrzegawczą.

OSTRZEŻENIE

Zagrożenie życia z powodu potencjalnego rozerwania zbiornika z gazem CO₂

Ustawić zbiornik ciśnieniowy pionowo i zamocować go. Nigdy nie otwierać zbiornika sprężonego gazu bez reduktora ciśnienia i bez zaworu bezpieczeństwa. Reduktor ciśnienia z zaworem bezpieczeństwa musi być zatwierdzony dla danego typu urządzenia.

NIEBEZPIECZEŃSTWO

Niebezpieczeństwo uduszenia się z powodu ulatniającego się dwutlenku węgla.

Zapewnić odpowiednią wentylację w pomieszczeniu roboczym lub zainstalować system ostrzegania przed gazem.

Nie wystawiać butli CO₂ na bezpośrednie działanie promieni słonecznych.

Chronić butlę CO₂ przed nadmiernym nagraniem.

Umieścić widoczną etykietę informującą o obecności gazowego dwutlenku węgla.



Ochrona środowiska

Materiały, z których wykonano opakowania, nadają się do recyklingu. Opakowania poddać utylizacji przyjaznej dla środowiska naturalnego.

Elektryczne i elektroniczne urządzenia zawierają cenne surowce wtórne, a często również takie części składowe jak baterie, akumulatory lub oleje, które w razie niewłaściwej obsługi lub nieprawidłowej utylizacji mogą stanowić potencjalne zagrożenie dla zdrowia ludzkiego i środowiska naturalnego. Jednak te części składowe są niezbędne do prawidłowej pracy urządzenia. Urządzeń oznaczonych tym symbolem nie można wyrzucać do odpadów z gospodarstw domowych.

R-290 Zawiera gaz cieplarniany R290 - hermetycznie zamknięte urządzenie

Wskazówki dotyczące składników (REACH)

Aktualne informacje dotyczące składników można znaleźć na stronie: www.kaercher.de/REACH

Zakres dostawy

Podczas rozpakowywania urządzenia należy sprawdzić, czy w opakowaniu znajdują się wszystkie elementy. Zakres dostawy urządzenia podstawowego obejmuje:

- Dystrybutor wody
- Przewód zasilający
- Zestaw do podłączenia wody
- Instrukcja obsługi

Należy również sprawdzić kompletność dodatkowych podzespołów dostarczonych z urządzeniem. W przypadku stwierdzenia braków w akcesoriach lub szkód powstałych w transporcie należy zwrócić się do dystrybutora.

Akcesoria i części zamienne



Należy stosować tylko oryginalne akcesoria i części zamienne, ponieważ gwarantują one bezpieczną i bezawaryjną pracę urządzenia.





Informacje dotyczące akcesoriów i części zamiennych można znaleźć na stronie www.kaercher.com.

Zestawy montażowe

Opis	Nr katalogowy
Kabel zasilający CH	6.640-278.0
Kabel zasilający CN	6.640-704.0
Kabel zasilający DK	6.640-276.0
Kabel zasilający GB	6.640-277.0
Pompa sprężająca (standardowa dla wersji z wodą gazowaną)	2.644-188.0
Dodatkowa chłodzarka	2.644-204.0
Zestaw przyłączeniowy WPD - EN 1717	4.640-463.0
Odpyw tacki ociekowej	2.644-182.0
Kanister WPD	2.644-183.0
Przedłużacz do kanistra z pływakiem	6.640-711.0
Uchwyt ścienny butli CO ₂ 6 kg, 10 kg	6.640-857.0
Uchwyt ścienny butli CO ₂ 0,5 kg, 2 kg	2.644-220.0
Dodatkowe wyposażenie w system odwróconej osmozy WPC 100 RO, jeśli nie jest zapewniona odpowiednia jakość wody pitnej:	
WPC 100 RO pojedynczy	1.024-510.0
Elementy mocujące WPC 100 RO	2.644-197.0
Elementy z blachy WPC 100 RO do podstawy (do montażu w podstawie WPD)	2.643-940.0

Opis	Nr katalogowy
Podstawa bez dozownika kubków, biała	2.643-883.0
Podstawa bez dozownika kubków, czarna	2.643-884.0
Dozownik kubków	2.644-181.0
Moduł na stół (gumowe nóżki i naklejka do modułu przeznaczonego do ustawienia na stole)	2.644-180.0
Reduktor ciśnienia CO ₂	4.640-588.0
Reduktor ciśnienia CO ₂ , możliwość kontroli	6.640-290.0
Reduktor ciśnienia CO ₂ , naboju 425 g (do opcjonalnego użycia standardowego naboju CO ₂)	4.640-589.0

Dzbanki		
	Opis	Nr katalogowy
	Dzbanek na wodę, 1 l, szklany, z plastikową pokrywką i logo KÄRCHER, można myć w zmywarce	6.640-431.0
	Karafka, Eva Solo, 1 l, można myć w zmywarce	0.017-575.0

Butelki		
	Opis	Nr katalogowy
	Butelka 0,5 l, wykonana z tritanu, można myć w zmywarce	6.640-430.0
	Butelka 0,75 l, wykonana z tritanu, można myć w zmywarce	6.640-512.0
	Butelka 0,6 l, z ustnikiem i zakrętką wykonaną z tritanu, można myć w zmywarce	6.640-469.0
	Wysokiej jakości butelka ze szkła borokrzemowego 0,75 l, żaroodporna, przezroczysta, Ø 7 cm, wysokość 26 cm, z zakrętką ze stali nierdzewnej i osłoną z neoprenu	6.642-186.0

Kubki		
Opis	Nr katalogowy	
Kubek z twardego papieru, również do gorących napojów, 180 ml, bez logo, 2500 szt.	6.640-455.0	
Kubek z twardego papieru, również do gorących napojów, 180 ml, z logo KÄRCHER, 2500 szt.	6.640-460.0	
Kubek plastikowy, 200 ml, bez logo, 3000 szt.	6.640-454.0	
Kubek plastikowy, 200 ml, z logo KÄRCHER, 3000 szt.	6.640-453.0	

Uzupełniający materiał instalacyjny		
Opis	Nr katalogowy	
Wyłącznik różnicowoprądowy 30 mA, 230 V, 50 Hz	6.640-427.0	
Zawór przeciwwrotny - EN 1717	4.640-463.0	
Reduktor ciśnienia, regulowany w zakresie 1,5 – 6 barów, do ciśnienia w wodociągu powyżej 6 barów (6 – 10 barów)	6.640-625.0	
Aquastopp, wykrywacz wycieków z zaworem elektromagnetycznym i mosiężnym złączem śrubowym G 3/4"	6.640-291.0	
Blok wodny, zabezpieczenie przed zalaniem	6.640-338.0	
Podzespół dodatkowego obciążnika podstawy	2.643-474.0	
Podzespół do montażu WPD na podłodze	2.643-483.0	
Sworzeń lakierowany, biały sygnałowy RAL 9003	6.640-326.0	
Pokrywa przyłącza wody WPD, biała	5.640-407.0	
Pokrywa przyłącza wody WPD, czarna	5.640-618.0	
Oslona przed dotknięciem na wylocie wody	2.644-008.0	

Opis	Nr katalogowy
Zestaw do przebudowy - szyba bez nadruku	2.644-130.0
Kubek do płukania 4 l	6.640-341.0

Materiał eksploatacyjny

Części urządzenia

Opis	Nr katalogowy
Filtr Active-Pure Usuwa nieprzyjemne smaki i zapachy (np. chlor), zatrzymuje metale ciężkie, mikrocząsteczki tworzyw sztucznych i zanieczyszczenia z systemu zasilania wodą.	2.643-773.0
Filtr Hy-Protect Zatrzymuje wirusy, bakterie i mikrocząsteczki tworzyw sztucznych.	2.643-306.0
Regulator strumienia z tuleją Wkładka perlatora na wylocie wody do kształtowania strumienia	4.640-519.0
O-ring 11,91 x 2,62 KTW Uszczelnienie reduktora ciśnienia 4.640-588.0 na złączu śrubowym butli.	6.640-731.0

Środek do czyszczenia zewnętrznej strony urządzenia

Opis	Nr katalogowy
CA 30 R Gotowy do użycia środek do czyszczenia powierzchni, butelka 0,5 l	6.295-686.0
Głowica natryskowa do środków do czyszczenia powierzchni Przy pierwszym zamówieniu CA 30 R konieczne jest zamówienie tej głowicy spryskującej wielokrotnego użytku do butelki z rozpylaczem.	6.295-723.0
Środek dezynfekujący RM 735 (20 ml koncentratu)	6.295-476.0 6.296-143.0
Pusta butelka z głowicą rozpylającą do przygotowania RM 735	6.296-148.0

Opis urządzenia

Ilustracje: patrz strona z grafikami

Rysunek A

- ① Wyświetlacz
- ② Wylot wody
- ③ Przyłącze wody
- ④ Podłączenie do sieci
- ⑤ Tabliczka znamionowa
- ⑥ Oslona uchwytu bezpiecznika z bezpiecznikiem 10 A
- ⑦ Wyłącznik urządzenia
- ⑧ Otwory wentylacyjne
- ⑨ Filtr Hy-Protect
- ⑩ Filtr Active-Pure
- ⑪ Drzwi urządzenia
- ⑫ Wąż do płukania
- ⑬ Odpływ tacki ociekowej
- ⑭ Przycisk
- ⑮ Przycisk odblokowania
- ⑯ Tacka ociekowa

Montaż

Warunki

Do pracy urządzenia potrzebne są następujące urządzenia do zasilania w media:

- Gniazdko sieciowe do podłączenia do sieci zasilającej.
- Zawór wodociągowy z gwintem zewnętrznym 3/8" lub 3/4" do podłączenia do sieci wodociągowej.

Zakładanie dodatkowych podzespółów

1. Podłączyć do urządzenia dodatkowe podzespoły, które zostały zamówione do danego urządzenia.

Wskazówka

Sposób montażu jest opisany dla każdego podzespołu w oddzielnej instrukcji montażu, dołączonej do danego podzespołu.

Podłączanie urządzenia

⚠ NIEBEZPIECZEŃSTWO

Niebezpieczeństwo porażeniem prądem elektrycznym.

Nie należy zdejmować paneli bocznych, pokrywy ani patynowanej osłony urządzenia. Elementy te mogą być usuwane wyłącznie przez uprawnionego elektryka.

Podczas pierwszej instalacji i ewentualnych napraw związanych z wymianą akcesoriów należy upewnić się, że stosowane są tylko części zatwierdzone przez firmę KÄRCHER (filtry, przewody, zestaw przyłączeniowy, regulator ciśnienia CO2 (w zależności od wyposażenia)). Komponenty te zostały przetestowane i uzyskały odpowiednie certyfikaty w zakresie spełnienia wysokich standardów jakościowych KÄRCHER. Nie można używać żadnych innych komponentów.

- Przyłącze zasilania i ciśnienie wlotowe wody muszą odpowiadać wartościom podanym w danych technicznych (patrz rozdział „Dane techniczne”).
- W zależności od lokalnych przepisów należy zainstalować atestowany zawór zwrotny.
- W przypadku urządzeń z odprowadzaniem wody z tacki ociekowej do rury kanalizacyjnej w budynku należy zamontować syfon, aby zapobiec przykrym zapachom z rury kanalizacyjnej. Syfon musi być umieszczony niżej niż tacka ociekowa.

Odpływ tacki ociekowej działa niezawodnie tylko wtedy, gdy wąż ściekowy jest poprowadzony ze spadkiem.

- Ustawić urządzenie na równej powierzchni.
- Wtyczka i gniazdo sieciowe muszą być zawsze łatwo dostępne.
- Przelącznik urządzenia, bezpiecznik oraz przyłącze wody (z tyłu urządzenia) muszą być łatwo dostępne. Minimalna odległość od ściany wynosi 100 mm.
- Nie używać zużytych przewodów giętkich.

Używanie urządzenia z podstawą:

- Aby zapewnić dużą stabilność urządzenia zgodnie z wytycznymi normy dotyczącej urządzeń, urządzenie z podstawą musi być przymocowane do podłogi lub ściany (podzespół do montażu na podłodze WPD 2.643-483.0).
- Alternatywnie można zastosować podzespół dodatkowego obciążnika podstawy WPD (2.643-474.0), aby odpowiednio obniżyć środek ciężkości urządzenia.

Schemat podłączenia:

Rysunek B

- ① Gniazdko (z bezpiecznikiem różnicowo-prądowym 30 mA)
- ② Przewód zasilający
- ③ Dystrybutor wody WPD
- ④ Wąż doprowadzający wodę (zestaw przyłączeniowy)
- ⑤ Zewnętrzny zawór przeciwwrotny (opcja)
- ⑥ Reduktor ciśnienia z manometrem (konieczny tylko przy ciśnieniu na dopływie wody powyżej 6 barów (0,6 MPa))
- ⑦ Aquastopp (opcjonalnie)
- ⑧ Zawór wody w instalacji budynku
- ⑨ Rura wody pitnej w instalacji budynku, gwint zewnętrzny 3/8" lub 3/4"
- ⑩ Rura kanalizacyjna
- ⑪ Syfon w instalacji budynku
- ⑫ Odpływ tacki ociekowej

Przyłącza:

Rysunek C

- ① Sito na wlocie
- ② Przyłącze wody (gwint przyłącza 3/4")
- ③ Podłączenie do sieci
- ④ Wąż do płukania (opcja)
- ⑤ Odpływ tacki ociekowej (opcja)

Przyłącze w wersji jako moduł na stół

1. Zamocować podzespół do montażu na stole (2.644-180.0) zgodnie z dołączoną instrukcją montażu.
2. Poprowadzić wąż do płukania do syfonu w budynku.
3. Poprowadzić wąż od odpływu tacki ociekowej do syfonu.

- Jeśli nie ma możliwości odprowadzenia ścieków, należy użyć podzespołu kanistra WPD (2.644-183.0).
 - Podłączyć wąż do płukania i odpływ tacki ociekowej do nakrętki kanistra.
 - Podłączyć kabel czujnika poziomu napętnienia do złącza X27 w urządzeniu.

Połączenie z podstawą

- Podzespół podstawy (biały: 2.643-883.0, czarny: 2.643-884.0), można zastosować również podzespół dozownika kubków (2.644-181.0) i podzespół dodatkowej chłodziarki (2.644-204.0). Zamocować dodatkowe podzespoły zgodnie z dołączoną instrukcją montażu.
- Poprowadzić wąż do płukania przez podstawę do syfonu w budynku.
- Przymocować kolanko do odpływu tacki ociekowej.
- Poprowadzić wąż przez podstawę od kolanka do syfonu.
- Jeśli nie ma możliwości odprowadzenia ścieków, należy użyć podzespołu kanistra WPD (2.644-183.0).
 - Podłączyć wąż do płukania i odpływ tacki ociekowej do nakrętki kanistra.
 - Podłączyć kabel czujnika poziomu napętnienia do złącza X27 w urządzeniu.

Podłączenie urządzeń zasilających

- Podłączyć wąż dopływu wody do przyłącza wody z tyłu urządzenia za pomocą dołączonego zestawu przyłączeniowego.
- Podłączyć wąż doprowadzający wodę do kranu w instalacji budynku (w razie potrzeby podłączyć dodatkowe elementy).
- Podłączyć przewód zasilający do przyłącza sieciowego z tyłu urządzenia.
- Podłączyć wąż CO₂ do przyłącza CO₂.

Pierwsze uruchomienie

Otwieranie drzwi urządzenia

- Wyciągnąć tackę ociekową.

Rysunek D

- Tacka ociekowa
- Drzwi urządzenia
- Przycisk odblokowania

- Nacisnąć przycisk odblokowania i otworzyć drzwi urządzenia.

Zakładanie filtra

- Wyciągnąć tackę ociekową.
- Otworzyć drzwi urządzenia.

OSTRZEŻENIE

Zagrożenie dla zdrowia

Zarazki wprowadzone do urządzenia mogą zanieczyścić wodę.

Podczas wymiany wkładu filtra należy zwracać uwagę na higienę i czystość.

Nie dotykać przyłączy ani uchwyty filtrów.

Podczas wymiany filtrów nosić sterylne rękawiczki jednorazowe.

Nie zamieniać filtrów, przestrzegać oznaczeń kolorystycznych.

- Nie dotykać oznaczonych miejsc.

Rysunek E

- Obszary, których nie wolno dotykać.

- Przekręcić kołpak zamykający w lewo i zdjąć go w dół.

Rysunek F

- Kołpak zamykający

- Obrócić filtr tak, aby uchwyt znajdował się po lewej stronie, i włożyć go od dołu do odpowiedniego uchwyty.

Rysunek G

- Uchwyt
- Nakładka
- Filtr
- Uchwyt

- Przekręcić filtr w prawo aż do ogranicznika.

- Sprawdzić położenie montażowe: Oznaczenia na etykiecie uchwytu i na filtrze muszą być wyrównane.

Rysunek H

- Oznaczenie

- Zamknąć drzwi urządzenia.
- Włożyć tackę ociekową.

Menu pierwszego uruchomienia

- Włożyć wtyczkę sieciową do gniazdka.
- Ustaw wyłącznik urządzenia w pozycji „1”.

Wskaźnik	Przycisk
>Begin initiation? YES<	Enter

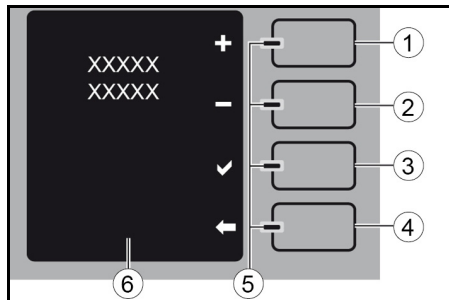

- Przycisk Plus / Zwiększanie
- Przycisk Minus / Zmniejszanie
- Przycisk Enter
- Przycisk Wstecz / Stop
- Dioda LED niebieska / czerwona
- Komunikaty tekstowe

Przyciski „Plus” i „Minus” mogą być używane do wybierania podmenu oraz do zwiększania lub zmniejszania ustawianych wartości (migające wskazanie). Za pomocą przycisku „Enter” można potwierdzić wskazania na wyświetlaczu lub wprowadzone dane. Za pomocą przycisku „Wstecz” można powrócić do poprzedniego kroku lub opuścić dany poziom menu.

Wskaźnik	Przycisk
>Język<	Enter
Możliwość wyboru języków	Plus / Minus
Wybrany język	Enter
>Bieżąca data/godzina<	Enter
Ustawianie dnia (wyświetlacz miga)	Enter
Ustawianie miesiąca (wyświetlacz miga)	Enter
Ustawianie roku (wyświetlacz miga)	Enter
Ustawianie godziny (wyświetlacz miga)	Enter
Ustawianie minut (wyświetlacz miga)	Enter
Ustawiona data / godzina	
>Czy zastosowano filtr?<	Enter
>Podłączono dopływ wody?<	Enter
>Kaniister pod wylotem?<	Enter
>Trwa pierwsze uruchomienie mm:ss min<	

Wskazówka

Podczas pierwszego uruchomienia przepłukiwane są przewody poszczególnych rodzajów wody. Ten proces trwa ok. 17 minut.

Woda nalewana podczas procesu płukania nie nadaje się do spożycia!

Podczas procesu płukania należy kilka razy opróżnić naczynie ustawione pod wylotem wody.

Wskaźnik	Przycisk
>Trwa pierwsze uruchomienie mm:ss min<	Wstecz (X)
>Przerwano pierwsze uruchomienie, kontynuuj!<	

- Opróżnić naczynie i ponownie umieścić je pod wylotem wody.

Wskaźnik	Przycisk
>Przerwano pierwsze uruchomienie, kontynuuj!<	Enter

Po zakończeniu pierwszego uruchomienia należy przeprowadzić higienizację termiczną.

Wskaźnik	Przycisk
>Przeprowadzić dezynfekcję! Higiena sprzętu Inaczej Brak Gwarancji.<	Enter
>Tak<	Enter
>Później<	Powrót

Higienizacja termiczna trwa ok. 70 minut. W tym czasie nie można używać urządzenia. Nieco głośniejszy odgłos pracy podczas procesu czyszczenia jest zjawiskiem normalnym. Po zakończeniu czysz-

czenia gorąca woda splywa bezpośrednio do rury kanalizacyjnej lub do opcjonalnego kanistra. Patrz także rozdział „Dane higienizacji”. Po zakończeniu higienizacji termicznej urządzenie jest gotowe do pracy.

Obsługa butli CO₂

Wskazówka

Należy również zwrócić uwagę na ogólne informacje na temat obsługi butli CO₂, patrz rozdział „Ogólne informacje na temat obsługi butli CO₂”.

Podczas podłączania nowej lub odłączania pustej butli CO₂ należy wykonać następujące czynności.

Otwieranie drzwi podstawy

Drzwi podstawy są zamykane na klucz.

- Otworzyć zamek drzwi.

Rysunek I

- Zamek drzwi
- Nóżka
- Dozownik kubków (zestaw do przebudowy)
- Drzwi podstawy

- Otworzyć drzwi podstawy.

Wyjąć pustą butlę CO₂

Jeżeli przycisk wody gazowanej (Gazowana) jest nieaktywny i miga napis „CO₂ empty”, to znaczy, że nie podłączono żadnej butli CO₂ lub butla CO₂ jest pusta i należy ją wymienić.



- Ustaw wyłącznik urządzenia w pozycji „0”.
- Otworzyć drzwi podstawy.
- Ustawić pokrętkę w pozycji „0”.

Rysunek J

- Pokrętko
- Reduktor ciśnienia
- Nakrętka kołpakowa
- Zawór główny
- Ciśnienie kontrolne manometru
- Wąż CO₂

Wskazówka

Po odłączeniu regulatora ciśnienia od butli CO₂, mimo że ciśnienie nadal jest wystarczające, nastąpi zdeformowanie o-ringa między butlą a reduktorem ciśnienia i trzeba będzie go wymienić.

- Odkręcić reduktor ciśnienia od pustej butli na gaz.
- Zakręcić osłonę na pustą butlę na gaz.
- Poluzować pasek napinający, który zabezpiecza pustą butlę na gaz.
- Wyjąć pustą butlę na gaz.

Podłączyć nową butlę CO₂

- Włożyć nową butlę z gazem do podstawy.
- Zabezpieczyć butlę z gazem za pomocą paska napinającego.
- Odkręcić osłonę z nowej butli z gazem.
- Otworzyć na chwilę zawór główny butli z gazem, aby mógł ułotnić się ew. płynny CO₂.

Rysunek J

- Pokrętko
- Reduktor ciśnienia
- Nakrętka kołpakowa
- Zawór główny
- Ciśnienie kontrolne manometru
- Wąż CO₂

- Przykręcić reduktor ciśnienia do nowej butli z gazem.

Wskazówka: Upewnić się, że pierścień uszczelniający jest prawidłowo założony.

- Powoli otworzyć zawór główny.

7. Na reduktorze ciśnienia ustawić 3 bar za pomocą pokrętki.
8. Zamknąć zawór główny.
9. Odczytać wyświetlaną wartość na manometrze ciśnienia kontrolnego.
10. Wyświetlana wartość musi utrzymywać się na stałym poziomie przez co najmniej 5 minut. Jeśli zauważalny jest spadek ciśnienia:
 - a Sprawdzić, czy jest o-ring między butlą z gazem a reduktorem ciśnienia i czy nie jest uszkodzony.
 - b W razie potrzeby wymienić uszkodzony o-ring.
 - c Sprawdzić, czy reduktor ciśnienia jest prawidłowo osadzony.
 - d Mocno dokręcić nakrętkę złączkową.
 - e Sprawdzić złącze węży na reduktorze ciśnienia i wąż CO₂ pod kątem widocznych uszkodzeń. W razie wątpliwości należy zadzwonić do działu obsługi klienta.
 - f Jeśli za pomocą wspomnianych środków nie można zaradzić spadkowi ciśnienia, to znaczy, że reduktor ciśnienia jest uszkodzony i należy go wymienić.
11. Otworzyć zawór główny.
12. Ustaw wyłącznik urządzenia w pozycji „1”.
13. Usunąć wodę gazowaną z urządzenia i sprawdzić, czy ciśnienie pozostaje stałe.
14. W razie potrzeby należy wyregulować ciśnienie.
15. Zamknąć drzwi podstawy.
16. Umieścić pojemnik pod wylotem wody.
17. Wylać jeden litr wody, aby mieszać CO₂ napelnit się ponownie.

Ustawianie regulatora kompensacji

Regulator kompensacji służy do precyzyjnej regulacji ilości nalewanej wody gazowanej podczas nalewania porcjami. Nie ma to wpływu na ilość nalewanej wody „Otoczenie” i „Schłodzone”. Przed wybraniem trybu pracy „Porcjowanie Dostosowane” należy ustawić regulator kompensacji na tryb pracy „Porcjowanie Standardowe”. Jeśli ustawienie jest nieprawidłowe, nie można nalać większej ilości wody gazowanej.

1. Ustawić tryb pracy „Porcjowanie Standardowe”.
2. Umieścić pod wylotem wody miarkę o pojemności większej niż 1 litr.
3. Wybrać 1 litr wody gazowanej „Gazowana”.
4. Zmierzyć rzeczywistą ilość nalanej wody.
5. Wyjąć taczkę ociekową.
6. Otworzyć drzwi urządzenia. Pokrętło nastawcze regulatora kompensacji znajduje się za wylotem wody.

Rysunek K

- ① Pokrętło nastawcze regulatora kompensacji
 - ② Wylot wody
- Jeśli pokrętło nastawcze zostanie obrócone w prawo, porcjowanie zostanie zmniejszone.
 - Całkowity zakres regulacji wynosi 4 obroty.
 - Pozycja normalna ok. 2,5 obrotu.
 - Przy silniejszym dławieniu zmniejsza się nie tylko porcjowana ilość, ale także silnie spada zawartość CO₂.
7. Obrócić pokrętło kompensacji w odpowiednim kierunku.
 8. Ponownie wybrać 1 litr wody gazowanej „Gazowana” i powtarzać procedurę, aż do uzyskania prawidłowej ilości nalewanej wody.

Wskazówka

Porcjowanie zależy też od ciśnienia na dopływie i ciśnienia CO₂. Podczas nasywania CO₂ ciśnienie CO₂ musi mieścić się w zakresie od 3,0 do 3,5 bara. Po ustawieniu tej wartości można wykonać regulację precyzyjną za pomocą regulatora kompensacji.

Eksplatacja

Elementy obsługi i wskaźniki

Rysunek L

- ① Tacka ociekowa
- ② Wylot wody

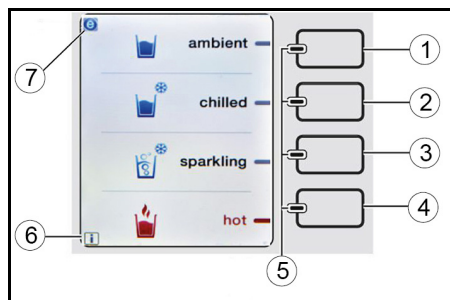

- ① Przycisk nieschłodzonej wody
- ② Przycisk schłodzonej wody
- ③ Przycisk wody gazowanej
- ④ Przycisk gorącej wody
- ⑤ Diody LED; niebieska i czerwona
- ⑥ Wyświetlacz „l” (informacje)
- ⑦ Wyświetlacz „e” (tryb Eco)

* W zależności od wyposażenia urządzenia

Wskazówka

Przyciski sensoryczne aktywuje się lekkim dotknięciem.

- Pojawiająca się litera „l” w lewym dolnym narożniku wyświetlacza oznacza informacje zapisane w menu użytkownika w sekcji „Komunikaty o błędach”. Sposób odczytywania komunikatów o błędach opisano w rozdziale „Menu użytkownika”.
- Jeśli w lewym górnym rogu wyświetlacza pojawi się litera „e”, to znaczy, że włączony jest tryb Eco. Powoduje to wyłączenie rezerwy gorącej wody i zmniejszenie wydajności chłodzenia. Dzięki temu zmniejsza się zużycie energii. Nagrzewanie lub chłodzenie może później trwać dłużej. Włączanie i wyłączanie trybu Eco opisano w rozdziale „Menu użytkownika”.

Rysunek M

- ① Przycisk MENU
- ② Gniazdo karty SD
- ③ Przycisk RESET
- ④ Interfejs serwisowy

Rysunek I

- ① Zamek drzwi
- ② Podstawa (opcja)
- ③ Dozownik kubków (zestaw do przebudowy)
- ④ Drzwi

Obsługa

1. Umieścić pojemnik na środku tacki ociekowej.
2. Naciśnąć przycisk odpowiedniego rodzaju wody do momentu, aż zbiornik zostanie napelniony.

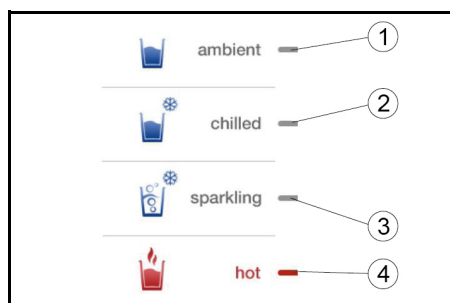

- ① Wskaźnik wody niechłodzonej
- ② Wskaźnik wody schłodzonej
- ③ Wskaźnik wody gazowanej*
- ④ Wskaźnik ciepłej wody

* W zależności od wyposażenia urządzenia

Jeśli w ustawieniach użytkownika aktywna jest opcja „Porcjowanie standardowe”, wówczas po wybraniu rodzaju wody można wybrać jedną z trzech

wstępnie ustawionych porcji (1,0, 0,5 i 0,2 l) (ustawienia, patrz rozdział „Menu użytkownika / Parametry pracy”).



- ① Porcjowanie 1,0 litr
- ② Porcjowanie 0,5 litra
- ③ Porcjowanie 0,2 litra
- ④ Symbol przycisku „STOP”

Dodatkową opcją jest funkcja indywidualnego porcjowania, dzięki której do przycisków można przypisać dowolną ilość wody. Jeśli ta opcja jest włączona w ustawieniach użytkownika, po wybraniu rodzaju wody można wybrać 1, 2 lub 3 możliwe do ustawienia porcje (ustawienia, patrz rozdział „Menu użytkownika / Parametry pracy”).

Jeśli w ustawieniach użytkownika aktywna jest opcja „Wybór CO₂ Klasyczny / Średni”, wówczas po wybraniu wody gazowanej można wybrać wariant „Klasyczny” i „Średni” z maksymalną lub zmniejszoną zawartością CO₂ (patrz rozdział „Menu użytkownika / Parametry pracy”).

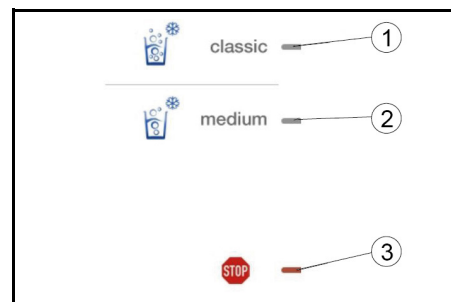

- ① Wybór CO₂ „Klasyczny”
- ② Wybór CO₂ „Średni”
- ③ Symbol przycisku „STOP”

Jeżeli w ustawieniach użytkownika aktywna jest opcja „Bardzo gorąca”, po wybraniu gorącej wody można wybrać wariant „Gorąca” lub „Bardzo gorąca” (ustawienia, patrz rozdział „Menu użytkownika / Parametry pracy”).

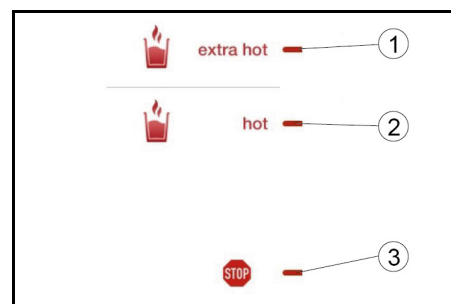

- ① Wybór „Bardzo gorąca”
- ② Wybór „Gorąca”
- ③ Symbol przycisku „STOP”

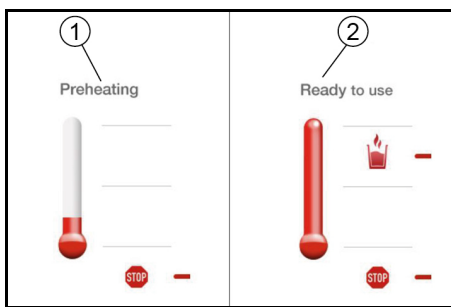

① Wskaźnik „Nagrzewanie”

② Wskaźnik „Gotowe”

Wskazówka

Ze względów bezpieczeństwa opcja „Porcjowanie” nie jest dostępna w przypadku nalewania gorącej wody. Aby nalać gorącą wodę, należy nacisnąć krótko jeden raz przycisk gorącej wody. Proces ogrzewania jest przedstawiony w formie graficznej na wyświetlaczu. Po osiągnięciu ustawionej temperatury wody nacisnąć i przytrzymać przycisk gorącej wody, aż zostanie nalana wymagana ilość wody. Po każdym procesie ogrzewania dostępne jest 0,5 l gorącej wody. Nalewanie zatrzymuje się po maks. 0,8 l. Jeśli potrzebna jest większa ilość gorącej wody, należy powtórzyć tę czynność.

Wyłączenie z eksploatacji

Jeśli urządzenie nie będzie używane przez więcej niż 4 dni:

1. Zamknąć dopływ wody.
2. Ustaw wyłącznik urządzenia w pozycji „0”.

Uruchomienie po wycofaniu z eksploatacji

OSTRZEŻENIE

Zagrożenie dla zdrowia

Podczas przestoju urządzenia może wzrosnąć stężenie zarodków w wodzie wewnątrz urządzenia. Przed ponownym użyciem urządzenia należy wykonać czynności opisane niżej dla danego okresu przestoju.

Po wyłączeniu z eksploatacji do 7 dni

1. Spuścić i wylać co najmniej 1 litr z każdego rodzaju wody.

Po wyłączeniu z eksploatacji przez okres od 8 do 28 dni

1. Spuścić i wylać co najmniej 1 litr z każdego rodzaju wody.
2. Przeprowadzić nadzwyczajną higienizację termiczną (patrz rozdział *Utrzymywanie sprawności maszyny*)

Po wyłączeniu z eksploatacji do 2 miesięcy

1. Spuścić i wylać co najmniej 1 litr z każdego rodzaju wody.
2. Jeśli urządzenie nie było używane przez ponad 28 dni, należy skorygować datę higienizacji termicznej.
3. Przeprowadzenie opuszczonej higienizacji termicznej.

Po wyłączeniu z eksploatacji na okres dłuższy niż 2 miesiące

1. Wykonać nadzwyczajną wymianę filtra.
2. Poprawić datę wykonania higienizacji termicznej.
3. Przeprowadzić higienizację termiczną.

Transport

OSTRZEŻENIE

Nieuwzględnianie masy urządzenia

Niebezpieczeństwo odniesienia obrażeń i uszkodzenia Podczas transportu zwrócić uwagę na masę urządzenia.

- Nie transportować urządzenia w pozycji poziomej.
- Na czas transportu w pojazdach należy zabezpieczyć urządzenie przed ślizganiem się i przechyleniem zgodnie z obowiązującymi przepisami.

Wysyłka urządzenia

Urządzenie nie może być transportowane w pozycji poziomej.

- Wybrać odpowiednie opakowanie do transportu i oznakować je od zewnątrz za pomocą charakterystycznego oznaczenia transportu pionowego.
- Jeśli to możliwe, umieścić małą drewnianą paletę pod pudełkiem transportowym.
- Można też zanieść urządzenie bezpośrednio do centrum serwisowego Kärcher.

Składowanie

OSTROŻNIE

Nieuwzględnianie masy urządzenia

Niebezpieczeństwo odniesienia obrażeń i uszkodzenia Podczas składowania uwzględnić masę urządzenia.

1. Urządzenie należy przechowywać w miejscu nienaerowanym na działanie mrozu.

Czyszczenie i konserwacja

OSTRZEŻENIE

Zagrożenie zdrowia w powodu nieprawidłowo naprawionego urządzenia

Urządzenie powinno być naprawiane wyłącznie przez przeszkolony personel specjalistyczny.

Umowa o konserwację

Aby zapewnić niezawodne działanie urządzenia, zalecamy zawarcie umowy o konserwację. Prosimy o kontakt z lokalnym biurem obsługi klienta firmy KÄRCHER.

Plan konserwacji

Codziennie

1. Wyczyścić tackę ociekową i wylot wody za pomocą detergentu dezynfekującego (RM735, patrz materiały eksploatacyjne).
2. Sprawdzić, czy odpływ tacki ociekowej (opcja) nie jest zablokowany.
3. Po wyłączeniu urządzenia na noc, odlać 0,5 l wody z każdego rodzaju i usunąć ją.

Raz w tygodniu, w razie potrzeby częściej

Do czyszczenia plastikowych powierzchni nie używać środków czyszczących zawierających alkohol, kwasy lub środki ściernie.

1. Wyczyścić zewnętrzną stronę urządzenia przy użyciu środka dezynfekującego. Zabrudzenia można bardzo dobrze usunąć za pomocą gąbki z żywicy melaminowej (magic sponge, gumka do usuwania zabrudzeń).
2. Tackę ociekową należy umyć gorącą wodą lub w zmywarce do naczyń.
3. Opróżnić kanister.
4. Sprawdzić czystość kanistra i w razie potrzeby wyczyścić go lub wymienić.

Co 4 tygodnie

1. Przeprowadzić higienizację termiczną.

Wskazówka

W razie potrzeby higienizację termiczną można przeprowadzać częściej (np. co tydzień).

2. W przypadku porcjowanego nalewania wody należy sprawdzić ilość wydawanej wody gazowanej i w razie potrzeby ponownie wyregulować ilość pokrętłem na regulatorze kompensacyjnym (patrz rozdział „Obsługa/nalewanie wody”).

Raz na kwartał

1. Sprawdzić i wyczyścić sitko wlotowe w przyłączy wody (patrz „Czyszczenie i konserwacja / Czyszczenie sitka na wlocie”). W przypadku silnego zabrudzenia filtra należy wyczyścić go co miesiąc.

Raz w roku

Urządzenie wyświetli monit o wymianę filtra po 1 lub 2 latach, a nawet wcześniej, jeśli jakość doprowadzanej wody będzie niekorzystna.

1. Serwis raz w roku.
2. Wymienić filtr Active Pure.
3. Wymienić perlator na wylocie wody.

Co 2 lata:

1. Wymienić filtr Hy-Protect.

Co 5 lata:

1. Zlecić serwisowi wymianę baterii buforowej pamięci danych.

Wskazówka

Zapobiegawcza wymiana baterii buforowej chroni przed utratą zapisanych danych.

Co 7 lata:

1. Wymienić reduktor ciśnienia CO₂.

Wyczyścić sitko na wlocie.

1. Zamknąć dopływ wody do urządzenia.
2. Nacisnąć krótko przycisk „Woda nieschlodzona”, aby zmniejszyć ciśnienie wody w urządzeniu.
3. Odkręcić wąż doprowadzający wodę do urządzenia.
4. Wyciągnąć sitko na wlocie z przyłącza wody po stronie urządzenia za pomocą szczypic.
5. Wyczyścić sitko na wlocie.
6. Włożyć sitko do urządzenia.
7. Podłączyć wąż dopływu wody do przyłącza wody znajdującego się z tyłu urządzenia.
8. Otworzyć dopływ wody.

Menu użytkownika

Uruchomienie menu użytkownika:

1. Wyjąć tackę ociekową.
2. Otworzyć drzwi urządzenia.
3. Nacisnąć przycisk „OK”.
4. Zamknąć drzwi urządzenia.
5. Włożyć tackę ociekową.
6. Nacisnąć przycisk „OK”.

Jeśli występują komunikaty ostrzegawcze, są one wyświetlane. Można zapisać maks. 16 komunikatów (patrz rozdział „Pomoc w przypadku awarii”). Jeśli nie ma żadnych komunikatów ostrzegawczych, pojawia się informacja o bezawaryjnej pracy.

Wskazówka

Jeśli przez 30 sekund nie zostanie naciśnięty żaden przycisk, urządzenie powróci do normalnego trybu pracy.

PARAMETRY PRACY

Bieżąca data/godzina

Ustawić aktualną datę i godzinę w menu „Bieżąca data/godzina”.

- Format daty: dzień/miesiąc/rok
- Format czasu: godzina/minuta”

Czasy eksploatacji

- Urządzenie w stanie fabrycznym pracuje bez przerwy w trybie 24-godzinnym.
- Można zaprogramować i włączyć tryb oszczędzania energii z wyłącznikiem czasowym. Zmniejsza to zużycie energii poza godzinami pracy.
- Aby włączyć urządzenie w czasie spoczynku, należy nacisnąć dowolny przycisk i przytrzymać go przez 5 sekund.
- Czas pracy ustawia się dla każdego dnia tygodnia z godziną rozpoczęcia i zakończenia.

Ustawienia użytkownika

Ustawianie temperatury zimnej wody:

W stanie fabrycznym urządzenia temperatura zimnej wody jest ustawiona na 6°C.

W razie potrzeby temperaturę można zwiększać lub zmniejszać w krokach co 1°C (minimum 4°C) w punkcie menu „Temperatura zimnej wody”.

Wyłączenie dźwięków przycisków:

W stanie fabrycznym urządzenia naciśnięcie przycisku jest potwierdzane sygnałem dźwiękowym. W razie potrzeby funkcję tę można wyłączyć w punkcie menu „Dźwięki przycisków”.

Aktywowanie porcjowania:

W stanie fabrycznym urządzenia woda jest nalewana do momentu zwolnienia przycisku przez użytkownika. W razie potrzeby porcjowanie można włączyć w punkcie menu „Porcjowanie”. Dostępne są 2 wersje:

1 Standardowa:

W tym celu należy wybrać opcję porcjowania „Standard”. Wówczas urządzenie będzie automatycznie nalewać wodę w ilości 1,0 l, 0,5 l lub 0,2 l, w zależności od wybranego przycisku.

2 Dostosowana:

Dostosowanie porcjowania umożliwia zaprogramowanie dowolnych ilości nalewanej wody. Proces wymaga oddzielnych ustawień dla różnych rodzajów i ilości wody.

W tym celu należy wykonać czynności wymienione poniżej:

Wskaźnik	Przycisk
>Wybór rodzaju wody Otoczenie/zimno Gazowana (wskaźnik miga)	Plus / Minus
>Wybrany rodzaj wody<	Enter
>Funkcje przycisków 1<	Plus / Minus
Potwierdzić wybrany przycisk.	Enter
>Wybór symbolu<	Plus / Minus
Potwierdzić wybrany symbol.	Enter
>Kanister pod wylotem?< Umieścić pojemnik pod wylotem wody.	Enter
>Napełnianie zbiornika - Zapisz ilości napełnienia - Reset<	
Poczekać, aż naczynie napełni się odpowiednią ilością wody. Jeżeli ilość wody nie jest prawidłowa, należy ponownie ustawić ilość napełnienia i powtórzyć proces napełniania.	
>Zapisz ilość napełnienia - Reset<	ENTER
>Następna filizanka?<	
Przypisać kolejny przycisk.	Enter
Wybrać następny rodzaj wody.	Powrót

Wskazówka

W trybie pracy „Porcjowanie dostosowane” nie można nalać więcej wody, niż ustawiono w parametrze „Maksymalna ilość nalewanej wody”.

	Symboly dostępne dla trybu porcjowania „Dostosowane”.
	Brak przypisania funkcji do przycisków.

Aktywowanie wyboru CO₂ Klasyczny/Średni:

W stanie fabrycznym urządzenia aktywna jest tylko wysoka zawartość dwutlenku węgla (Classic).

Po aktywowaniu wyboru Klasyczny/Średni w punkcie menu „Wybór CO₂ Klasyczny/Średni” możliwe jest również nalewanie wody o niższej zawartości dwutlenku węgla.

Włączenie trybu ECO:

W stanie fabrycznym urządzenia tryb ECO nie jest włączony.

Tryb ECO jest trybem oszczędzania energii. Po włączeniu trybu ECO w punkcie menu „Tryb ECO” ustawia się opóźnienie czasowe od ostatniego użycia do przejścia w tryb ECO (1...15 minut). W trybie ECO nie jest utrzymywana w gotowości gorąca woda, a wydajność chłodzenia jest zmniejszona o 3°C.

Tryb ECO jest odpowiedni dla urządzeń, które są używane tylko w określonych godzinach i mają dłuższe okresy spoczynku pomiędzy nimi.

Ustawianie maksymalnej prędkości nalewania:

W stanie fabrycznym urządzenia maksymalna ilość dostarczanej wody jest ustawiona na 1,1 l. W razie potrzeby można ją zmienić w krokach co 0,1 l (0,1...1,5 l) w punkcie menu „Maks. nalewana ilość”.

Aktywowanie opcji „Bardzo gorące”:

Wysoką temperaturę można dostosować po włączeniu „Bardzo gorące” (maksymalnie 95°C).

Ustawianie temperatury podgrzewania wody:

W stanie fabrycznym urządzenia temperatura podgrzewania ciepłej wody jest ustawiona na 50°C.

Jeżeli ciepła woda jest często pobierana, temperaturę tę można zwiększyć w punkcie menu „Temperatura wstępnego podgrzewania, gorąca woda”, np. do 60°C lub 70°C, aby skrócić czas oczekiwania.

Wskazówka: Wyższa temperatura podgrzewania wstępного powoduje większe zużycie energii.

Ustawianie temperatury gorącej wody:

W stanie fabrycznym urządzenia temperatura gorącej wody jest ustawiona na 75°C.

W razie potrzeby temperaturę wody można zwiększyć do maksymalnie 95°C w punkcie menu „Temperatura gorącej wody”.

Dane higienizacji

Ustawianie czasu i odstępów czasowych między automatyczną higienizacją w punkcie menu „Dane dotyczące higienizacji”. Czas ten może również wykraczać poza zaprogramowane czasy pracy. Zalecenie dotyczące odstępu między kolejnymi higienizacjami to wielokrotność liczby 7 (zwykle 28 dni = 4 tygodnie), aby higienizację przeprowadzać zawsze w tym samym dniu tygodnia.

Najlepszy efekt uzyskuje się, gdy higienizację rozpoczyna się ok. 2 godziny przed rozpoczęciem pracy po weekendzie

Stan fabryczny urządzenia:

Po zakończeniu pierwszego uruchomienia system sterowania automatycznie wybiera poniedziałek 3-4 tygodnie później (godzina 5:00) jako kolejny termin higienizacji termicznej.

To ustawienie sprawdziło się w wielu zastosowaniach. W razie potrzeby można dowolnie ustawić dzień i godzinę higienizacji termicznej.

Język

W stanie fabrycznym urządzenia ustawiony jest język „angielski”.

W punkcie menu „Język” można wybrać jeden z

4 języków:

- Polski
- Francuski
- Włoski
- Hiszpański

Parametry robocze

W ramach funkcji wyświetlania „Parametry robocze” można kolejno wyświetlać następujące dane urządzenia:

- Kod urządzenia
- Liczba przeprowadzonych higienizacji termicznych
- Objętość wody wydanej dla danego rodzaju wody
- Całkowita ilość wydanej wody
- Czas pracy urządzenia
- Data i godzina pierwszego uruchomienia
- Bieżąca data i godzina
- Wersja oprogr.

Karta SD

Jeśli do gniazda karty SD zostanie włożona karta SD, menu karty SD uruchomi się automatycznie.

Z kartą SD można korzystać z następujących funkcji specjalnych:

- Zapisywanie ustawień wprowadzonych w urządzeniu
- Przenoszenie ustawień z jednego urządzenia do drugiego
- Instalowanie aktualizacji oprogramowania w urządzeniu
- Odtwarzanie pokazu slajdów składającego się z dowolnie wybranych zdjęć na wyświetlaczu urządzenia
- Zmiana tekstu na wyświetlaczu (na przykład „Otoczenie” na „Styl”).

Na czystej karcie SD w WPD można zapisać tylko parametry robocze. Można je później wyświetlić także za pomocą innych WPD.

1. Wyjąć tackę ociekową.
2. Otworzyć drzwi urządzenia.
3. Włożyć kartę SD do gniazda karty SD właściwą stroną.

Wskazówka

Karta SD musi być sformatowana w systemie plików FAT32.

4. Zamknąć drzwi urządzenia.
5. Włożyć tackę ociekową.

Wskaźnik	Przycisk
>Karta SD<	Enter
Wybrać >Pokaz slajdów Wl.< >TAK< lub >NIE< (miga wyświetlacz)	Plus / Minus
Po wybraniu >NIE< powrócić do >Karta SD<	
Po wybraniu >TAK<: >Opóźnienie startu< ustawianie minut (miga wyświetlacz)	Plus / Minus
>Wybrane minuty<	Enter
>Czas wyświetlania xx s< (miga wyświetlacz)	Plus / Minus
>Wybrany czas wyświetlania<	Enter
>Parametry pokazu slajdów<	Minus
>Wczytaj parametry<	Enter
Wczytać ustawienia? Wybrać >TAK< lub >NIE< (miga wyświetlacz)	Enter
Po wybraniu >NIE< powrócić do >Wczytaj parametry<	
Po wybraniu >TAK<: Dane z karty SD zostaną zapisane w urządzeniu; następnie wrócić do >Wczytaj parametry<	
>Zapisz parametry<	Enter
Wybrać >Zapisać parametry?< >TAK< lub >NIE< (miga wyświetlacz)	Enter
Po wybraniu >NIE< powrócić do >Zapisz parametry<	
Po wybraniu >TAK<: Dane z urządzenia zostaną zapisane na karcie SD; następnie wrócić do >Zapisz parametry<	
>Zapisz parametry<	Minus
>Aktualizacja oprogramowania sprzętowego<	Enter
Wybrać >>TAK< lub >NIE< (miga wyświetlacz)	Enter
Po wybraniu >NIE< powrócić do >Aktualizacja oprogramowania sprzętowego<	
Po wybraniu >TAK<: Dane z karty SD zostaną zapisane w urządzeniu, po czym nastąpi powrót do >Aktualizacja oprogramowania sprzętowego<	
>Zakończ<	Powrót

Wskazówka

Aktualizacja oprogramowania sprzętowego trwa maksymalnie 5 minut.

Podczas aktualizacji oprogramowania sprzętowego nie należy wyłączać urządzenia.

Podczas aktualizacji oprogramowania sprzętowego nie można korzystać z urządzenia.

Jeśli karta SD nie zawiera oprogramowania sprzętowego, opcja „Aktualizacja oprogramowania sprzętowego nie jest wyświetlana.”

Oprogramowanie sprzętowe i program „SD Card Manager”, który jest wymagany do przesyłania danych na kartę SD, można uzyskać w serwisie firmy Kärcher.

Utrzymywanie sprawności maszyny

Higienizacja

Automatyczna higienizacja rozpoczyna się samoczynnie o zaprogramowanej godzinie, patrz rozdział „Menu użytkownika / Parametry pracy / Dane higienizacji”.

Higienizacja i płukanie są przeprowadzane automatycznie. Nadzwyczajna higienizacja termiczna jest wymagana po naprawie lub po przestoju trwającym dłużej niż 8 dni i musi być uruchamiana ręcznie.

1. Opróżnić kanister przed i po higienizacji (patrz rozdział „Zczyszczenie i konserwacja / Opróżnianie kanistra (opcja)”).

Wskaźnik	Przycisk
>Początek płukania!<	Enter
>Trwa płukanie XX:XX min	Wstecz (X)
>Płukanie przerwane, kontynuuj!<	

2. Opróżnić naczynie i ponownie umieścić je pod wylotem wody.

Wskaźnik	Przycisk
>Płukanie przerwane, kontynuuj!<	Enter
>Trwa płukanie XX:XX min	

Wskazówka

Podczas higienizacji urządzenie wytwarza nieco wyższy poziom hałasu podczas pracy.

Ręczne uruchomienie wymiany filtra

Ręczne uruchomienie nadzwyczajnej wymiany filtra należy wykonać po dłuższym postoju (patrz rozdział „Demontaż i montaż filtra”).

Ręczne aktywowanie pierwszego uruchomienia

Ręczne aktywowanie pierwszego uruchomienia należy wykonać po dłuższym postoju lub po szeroko zakrojonych naprawach (patrz rozdział „Menu pierwszego uruchomienia”).

Testy

W przypadku konieczności pobrania próbek, muszą być one pobrane natychmiast po zakończeniu higienizacji, zgodnie z zasadami mikrobiologicznej analizy wody, i ocenione przez akredytowane laboratorium.

Demontaż i montaż filtra

⚠ OSTRZEŻENIE

Zagrożenie dla zdrowia

Nieprawidłowo wykonana praca może spowodować przedostanie się szkodliwych zarasków do urządzenia. Podczas wymiany filtra należy zwracać uwagę na higienę i czystość.

Podczas wymiany filtra należy stosować sterylne rękawiczki jednorazowe.

Jeśli konieczna jest wymiana filtra, na wyświetlaczu pojawia się symbol „I” (Info).

Żądanie wymiany filtra jest zgłaszane po upływie okresu użytkowania filtra lub w przypadku jego zatkania. Wymianę filtra można rozpocząć w menu użytkownika. Menu prowadzi operatora przez proces wymiany filtra.

Aby dokonać nadzwyczajnej wymiany filtra, należy wykonać następujące czynności:

1. Wyjąć tackę ociekową i otworzyć drzwi urządzenia.
2. Nacisnąć przycisk „OK”.
3. Zamknąć drzwi urządzenia.
4. Włożyć tackę ociekową.
5. Umieścić pojemnik pod wylotem wody.

Wskaźnik	Przycisk
>Menu użytkownika<	Enter Plus
>Utrzymywanie sprawności maszyny<	Enter Plus
>Wymiana filtra<	Enter
>Wymiana filtra? NIE<	Plus / Minus
Wybrać >TAK<	Enter
>Kanister pod wylotem?<	Enter
>Redukcja ciśnienia 30 s<	

Ciśnienie w urządzeniu zostaje zredukowane.

6. Opróżnić naczynie.
7. Wyjąć tackę ociekową.
8. Otworzyć drzwi urządzenia.
9. Przekręcić filtr w lewo, aby widoczna była nasadka.

Rysunek N

- ① Uchwyt
 - ② Nakładka
 - ③ Filtr
 - ④ Uchwyt
 - a Wymywanie filtra
 - b Zakładanie filtra
10. Wyciągnąć filtr w dół z uchwytu i wyjąć go.

Wskazówka

Po wylaniu wody zużyty filtr można zutilizować razem z odpadami komunalnymi.

11. Założyć sterylne rękawiczki.
12. Rozpakować nowy filtr.
13. Obróć nowy filtr tak, aby uchwyt znajdował się po lewej stronie.
14. Włożyć filtr do uchwytu od dołu.
15. Przekręcić filtr w prawo aż do ogranicznika.
16. Sprawdzić położenie montażowe: Oznaczenia na etykietce i na filtrze muszą być wyrównane.

Rysunek O

- ① Uchwyt
- ② Filtr

Wskazówka

Filtry należy montować zgodnie z oznaczeniami na uchwycie i nie wolno ich zamieniać miejscami.

17. Zamknąć drzwi urządzenia.
18. Włożyć tackę ociekową.
19. Umieścić pojemnik pod wylotem wody.

Wskaźnik	Przycisk
>Czy przeprowadzono wymianę filtra Active-Pure?< lub >Czy przeprowadzono wymianę filtra Hy-Protect?< Miga wskaźnik >TAK< lub >NIE<	Minus
Wymieniony filtr	Enter
>Kanister pod wylotem?<	Enter
>Trwa płukanie XX I<	

Wskazówka

Podczas płukania należy kilka razy opróżnić naczynie.

Wskaźnik	Przycisk
>Trwa płukanie XX I<	Wstecz (X)
>Płukanie przerwane, kontynuuj!<	

20. Opróżnić naczynie.
21. Umieścić naczynie pod wylotem wody.

Wskaźnik	Przycisk
>Płukanie przerwane, kontynuuj!<	Enter
>Trwa płukanie XX I<	
>Trwa płukanie 00 I<	
>Wymiana filtra<	
Zakończ	Wstecz (X)

Wskazówka

Po płukaniu zaleca się przeprowadzenie nadzwyczajnej higienizacji.

Opróżnianie tacki ociekowej

Gdy tacka ociekowa zostanie maksymalnie napełniona, na wyświetlaczu pojawi się komunikat „Opróżnianie tacki ociekowej”.

1. Wyjąć tackę ociekową.
2. Opróżnić tackę ociekową.
3. Codziennie sprawdzać tackę ociekową pod kątem zanieczyszczeń i w razie potrzeby umyć ją.
4. Z powrotem założyć tackę ociekową.
Urządzenie jest z powrotem gotowe do pracy.
Na wyświetlaczu pojawia się możliwość wyboru rodzaju wody.

Wskazówka

Jeśli tacka ociekowa nie jest włożona prawidłowo, wyświetlany jest również komunikat „Opróżnianie tacki ociekowej”.

Opróżnianie kanistra (opcjonalny podzespół)

Gdy kanister zostanie maksymalnie napełniony, na wyświetlaczu pojawi się komunikat „Opróżnianie kanistra na ścieki”.

1. Otworzyć drzwi podstawy.
2. Odkręcić zakrętkę.

Rysunek P

- ① Przyłączyć węża spustowego z tacki ociekowej
 - ② Kabel czujnika poziomu kanistra
 - ③ Przyłączyć węża spustowego zaworu splukującego
 - ④ Zakrętka z czujnikiem poziomu
 - ⑤ Kanister
3. Odkręcić zakrętkę z czujnikiem poziomu.
 4. Zdjąć kanister z podstawy.
 5. Opróżnić kanister.
 6. Umieścić kanister na podstawie.
 7. Założyć zakrętkę z czujnikiem poziomu i zakręcić ją.
 8. Zamknąć drzwi podstawy.

Wskaźnik	Przycisk
>Czy kanister jest pusty?<	Enter

Urządzenie jest z powrotem gotowe do pracy.
Na wyświetlaczu pojawia się możliwość wyboru rodzaju wody.

Codziennie płukanie

Funkcja ta musi być aktywowana przez dział obsługi klienta lub serwis telefoniczny.

- Gdy ta funkcja jest włączona, urządzenie codziennie wykonuje krótkie płukanie obszaru dozowania.
- Automatyczne płukanie rozpoczyna się 2 minuty przed czasem ustawionym jako czas rozpoczęcia higienizacji termicznej.

Usuwanie usterek

Błąd	Przyczyna	Sposób usunięcia
Brak CO ₂ w wodzie, przycisk wody gazowanej nie jest zablokowany	Butla CO ₂ jest prawie pusta.	<ol style="list-style-type: none"> Otworzyć drzwi podstawy. Podczas nalewania wody gazowanej należy obserwować wskaźnik ciśnienia. Jeśli ciśnienie znacznie spadnie, należy wymienić butlę CO₂.
Ilości nalewanej wody niegazowanej i schłodzonej są zbyt duże.	Wewnętrzny czujnik przepływu jest uszkodzony.	<ul style="list-style-type: none"> Zadzwonić do serwisu.
Ilość nalewanej wody jest nieprawidłowa dla wody gazowanej.	Regulator kompensacji jest ustawiony nieprawidłowo.	<ul style="list-style-type: none"> Ustawić regulator kompensacji (patrz rozdział „Menu użytkownika, Parametry pracy, Ustawienia użytkownika / Porcjowanie”).
	Ciśnienie CO ₂ jest nieprawidłowe.	<ol style="list-style-type: none"> Sprawdzić ciśnienie CO₂ i ustawić je zgodnie ze specyfikacją. Ponownie ustawić ilość porcjowanej wody za pomocą pokręć nastawczego regulatora kompensacji (patrz rozdział „Obsługa/nalewanie wody”).
Gorąca woda wypływa w postaci zmieszanej częściowo z parą wodną	Lokalizacja powyżej 1500 m n.p.m. i ustawienie maksymalnej temperatury (95°C).	<ul style="list-style-type: none"> Ustawić niższą temperaturę gorącej wody lub wezwać serwis.
Panel sterowania (przyciski) nie działa po przedostaniu się cieczy do urządzenia.	Na górnej części urządzenia przewróciło się jakieś naczynie.	<ol style="list-style-type: none"> Ustaw wyłącznik urządzenia w pozycji „0”. Po 12 godzinach urządzenie należy ponownie włączyć. Jeśli sytuacja się powtórzy, należy wezwać serwis.
Woda z tacki ociekowej źle odpływa.	<p>Odpływ tacki ociekowej lub wąż spustowy są zanieczyszczone.</p> <p>Brak syfonu w rurze kanalizacyjnej (tylko w przypadku odpływu do rury kanalizacyjnej).</p> <p>Niewystarczająca różnica wysokości między tacką ociekową a rurą kanalizacyjnej (tylko w przypadku odpływu do rury kanalizacyjnej).</p>	<ul style="list-style-type: none"> Wyczyścić tackę ociekową. Wyczyścić wąż spustowy. Zainstalować syfon w rurze kanalizacyjnej. Zwiększenie różnicy wysokości.
Urządzenie nie działa, brak wskaźnika na wyświetlaczu, jedna dioda LED świeci na niebiesko	Podczas pracy timera urządzenie znajduje się w trybie uspienia.	<ul style="list-style-type: none"> Nacisnąć i przytrzymać dowolny przycisk przez ponad 5 sekund.
Urządzenie nie działa, brak wskaźnika na wyświetlaczu, nie świeci się żadna dioda LED	<p>Zakłócenia na zasilaniu napięciem.</p> <p>Urządzenie jest wyłączone.</p> <p>Zadziałał bezpiecznik topikowy.</p>	<ul style="list-style-type: none"> Włożyć wtyczkę sieciową do gniazdka. Ustaw wyłącznik urządzenia w pozycji „1”. Wyciągnąć uchwyt bezpiecznika znajdujący się obok wyłącznika urządzenia. Wymienić bezpiecznik na nowy (10 A, zwłoczny). Wymienić uchwyt bezpiecznika. W przypadku ponownego zadziałania należy wezwać serwis.
E400: Wymiana filtra Active-Pure	Aktywny filtr Pure jest zużyty.	<ul style="list-style-type: none"> Filtr Active Pure należy wymieniać raz w roku. Postępować zgodnie ze wskazówkami w menu urządzenia.
E401: Wymiana filtra Hy-Protect	Filtr Hy-Protect jest zużyty.	<ul style="list-style-type: none"> Filtr Hy-Protect należy wymieniać co 2 lata. Postępować zgodnie ze wskazówkami w menu urządzenia.
E404: Opróżnianie tacki ociekowej. Świecą się wszystkie czerwone diody LED.	Tacka ociekowa jest pełna.	<ul style="list-style-type: none"> Wyjąć i wyczyścić tackę ociekową.
E405: Opróżnianie kanistra na ścieki. Świecą się wszystkie czerwone diody LED.	Kanister na ścieki jest pełny.	<ul style="list-style-type: none"> Opróżnić kanister.
E407: Konieczna dezynfekcja	Konieczna jest higienizacja.	<ul style="list-style-type: none"> Przeprowadzić higienizację.
E409: Wymiana butli CO ₂	<p>Ciśnienie CO₂ jest ustawione na zbyt niskim poziomie.</p> <p>Butla CO₂ jest pusta.</p>	<ul style="list-style-type: none"> Podczas dozowania należy ustawić ciśnienie CO₂ w zakresie od 3,0 do 3,5 bara. Wymienić butlę CO₂.
E410: Wymiana filtra	Nie osiągnięto minimalnego przepływu schłodzonej wody niegazowanej.	<ul style="list-style-type: none"> Wymienić filtr. E400: Wymiana filtra Active-Pure (raz w roku)
E411: Przekroczony czas pracy filtra	Przekroczony został maksymalny czas pracy filtra (czas pracy urządzenia).	<ul style="list-style-type: none"> Wymienić filtr. E400: Wymiana filtra Active-Pure (raz w roku) E401: Wymiana filtra Hy-Protect (co 2 lata)
E412: Uszkodzony czujnik poziomu karbonizatora	Automatyczne uzupełnianie zbiornika mieszającego CO ₂ nie powiodło się.	<ol style="list-style-type: none"> Ustaw wyłącznik urządzenia w pozycji „0”. Ustaw wyłącznik urządzenia w pozycji „1”. Sprawdzić przyłącze wody. Sprawdzić filtr na wlocie. Sprawdzić ustawienie ciśnienia CO₂. Jeśli sytuacja się powtórzy, należy wezwać serwis.
E413: Kontrola dopływu wody	Brak lub zbyt mały dopływ wody.	<ol style="list-style-type: none"> Sprawdzić sitko wlotowe w przyłączy wody (patrz „Czyszczenie i konserwacja / Czyszczenie sitka na wlocie”). Sprawdzić przyłącze wody. Ustaw wyłącznik urządzenia w pozycji „0”. Ustaw wyłącznik urządzenia w pozycji „1”. Jeśli sytuacja się powtórzy, należy wezwać serwis.
E500: Awaria gorącej wody. Świecą się wszystkie czerwone diody LED	Moduł grzewczy jest uszkodzony.	<ol style="list-style-type: none"> Ustaw wyłącznik urządzenia w pozycji „0”. Zadzwonić do serwisu.
E501: Błąd higienizacji, awaria zasilania	Higienizacja nie powiodła się.	<ul style="list-style-type: none"> Ponownie rozpocząć higienizację.
E502: Usterka, przedostawanie się wody do wnętrza urządzenia. Świecą się wszystkie czerwone diody LED.	Nieszczelność w urządzeniu.	<ol style="list-style-type: none"> Ustaw wyłącznik urządzenia w pozycji „0”. Zadzwonić do serwisu.
E503: Usterka, przedostawanie się wody do podstawy. Świecą się wszystkie czerwone diody LED.	Nieszczelność w podstawie.	<ol style="list-style-type: none"> Ustaw wyłącznik urządzenia w pozycji „0”. Zadzwonić do serwisu.
E504: Nieprawidłowe działanie przycisków. Świecą się wszystkie czerwone diody LED.	Przyciski były zbyt długo naciskane albo nastąpiła awaria układów elektronicznych.	<ol style="list-style-type: none"> Ustaw wyłącznik urządzenia w pozycji „0”. Ustaw wyłącznik urządzenia w pozycji „1”. Jeśli sytuacja się powtórzy, należy wezwać serwis.
E505: Nieprawidłowe działanie czujnika higienizacji, wysoka temperatura	Higienizacja nie powiodła się.	<ol style="list-style-type: none"> Ponownie rozpocząć higienizację. Jeśli sytuacja się powtórzy, należy wezwać serwis.

Błąd	Przyczyna	Sposób usunięcia
E506: Nieprawidłowe działanie czujnika higienizacji, niska temperatura	Higienizacja nie powiodła się.	1. Ponownie rozpocząć higienizację. 2. Jeśli sytuacja się powtórzy, należy wezwać serwis.
E507: Nieprawidłowe działanie czujnika higienizacji, otoczenie	Higienizacja nie powiodła się.	1. Ponownie rozpocząć higienizację. 2. Jeśli sytuacja się powtórzy, należy wezwać serwis.
E508: Usterka, przegrzanie modułu grzewczego. Świecą się wszystkie czerwone diody LED.	Temperatura wody w bojlerze jest za wysoka.	1. Ustaw wyłącznik urządzenia w pozycji „0”. 2. Poczekać 10 minut. 3. Ustaw wyłącznik urządzenia w pozycji „1”. 4. Jeśli sytuacja się powtórzy, należy wezwać serwis.
E509: Nieprawidłowe działanie czujnika temperatury, wysoka temperatura. Świecą się wszystkie czerwone diody LED.	Uszkodzony jest czujnik gorącej wody.	1. Ustaw wyłącznik urządzenia w pozycji „0”. 2. Zadzwoń do serwisu.
E510: Nieprawidłowe działanie czujnika otoczenia. Świecą się wszystkie czerwone diody LED.	Uszkodzony jest czujnik wody niechłodzonej.	1. Ustaw wyłącznik urządzenia w pozycji „0”. 2. Zadzwoń do serwisu.
E511: Nieprawidłowe działanie czujnika niskiej temperatury 1. Świecą się wszystkie czerwone diody LED.	Uszkodzony jest czujnik w module chłodzącym.	1. Ustaw wyłącznik urządzenia w pozycji „0”. 2. Zadzwoń do serwisu.
E512: Nieprawidłowe działanie czujnika niskiej temperatury 2. Świecą się wszystkie czerwone diody LED.	Uszkodzony jest czujnik dodatkowej chłodziarki w podstawie.	1. Ustaw wyłącznik urządzenia w pozycji „0”. 2. Zadzwoń do serwisu.
E513: Zakłócenie, usterka chłodzenia 1. Świecą się wszystkie czerwone diody LED.	Moduł chłodzący jest uszkodzony.	1. Ustaw wyłącznik urządzenia w pozycji „0”. 2. Zadzwoń do serwisu.
E514: Zakłócenie, usterka chłodzenia 2. Świecą się wszystkie czerwone diody LED.	Uszkodzona jest dodatkowa chłodziarka w podstawie.	1. Ustaw wyłącznik urządzenia w pozycji „0”. 2. Zadzwoń do serwisu.
E515: Zakłócenie chłodzenia 1. Świecą się wszystkie czerwone diody LED.	Temperatura w module chłodzącym jest zbyt niska (moduł chłodzący jest zamrożony).	1. Ustaw wyłącznik urządzenia w pozycji „0”. 2. Zadzwoń do serwisu.
E516: Zakłócenie chłodzenia 2. Świecą się wszystkie czerwone diody LED.	Temperatura w dodatkowej chłodziarce w podstawie jest zbyt niska (moduł chłodzący jest zamrożony).	1. Ustaw wyłącznik urządzenia w pozycji „0”. 2. Zadzwoń do serwisu.
E600: Zakłócenie komunikacji, przyciski. Świecą się wszystkie czerwone diody LED.	Usterka panelu sterowania urządzenia.	1. Ustaw wyłącznik urządzenia w pozycji „0”. 2. Poczekać 1 minutę. 3. Ustaw wyłącznik urządzenia w pozycji „1”. 4. Jeśli sytuacja się powtórzy, należy wezwać serwis.
E601: Zakłócenie komunikacji, karta Advanced. Świecą się wszystkie czerwone diody LED.	Uszkodzona karta Advanced w sterowniku urządzenia.	1. Ustaw wyłącznik urządzenia w pozycji „0”. 2. Poczekać 1 minutę. 3. Ustaw wyłącznik urządzenia w pozycji „1”. 4. Jeśli sytuacja się powtórzy, należy wezwać serwis.
E602: Zakłócenie komunikacji, karta Basic. Świecą się wszystkie czerwone diody LED.	Uszkodzona karta Basic w sterowniku urządzenia.	1. Ustaw wyłącznik urządzenia w pozycji „0”. 2. Poczekać 1 minutę. 3. Ustaw wyłącznik urządzenia w pozycji „1”. 4. Jeśli sytuacja się powtórzy, należy wezwać serwis.
E603: Usterka, temperatura elektroniki. Świecą się wszystkie czerwone diody LED.	Temperatura sterownika urządzenia jest zbyt wysoka.	1. Ustaw wyłącznik urządzenia w pozycji „0”. 2. Poczekać 1 minutę. 3. Ustaw wyłącznik urządzenia w pozycji „1”. 4. Jeśli sytuacja się powtórzy, należy wezwać serwis.

Gwarancja

W każdym kraju obowiązują warunki gwarancji określone przez dystrybutora. Ewentualne usterki urządzenia usuwane są w okresie gwarancji bezpłatnie, o ile spowodowane są błędem materiałowym lub produkcyjnym. W sprawach napraw gwarancyjnych prosimy kierować się z dowodem zakupu do dystrybutora lub do autoryzowanego punktu serwisowego. (Adres znajduje się na odwrocie)

Dane techniczne

	WPD 200 Advanced	
Wydajność urządzenia		
Napięcie robocze	V	220-240
Częstotliwość sieciowa	Hz	50
Bezpiecznik sieciowy (zwłoczny)	A	10
Maksymalny pobór mocy	W	1900
Ciśnienie wody na wlocie	MPa (bar)	0,15 -0,6 (1,5-6)
Temperatura wody na wlocie	°C	4-35
Zakres ustawianego ciśnienia CO ₂	MPa (bar)	0,30...0,35 (3,0...3,5)
Temperatura otoczenia	°C	16 - 32
Nalewanie wody, maks.	l/h	120
Temperatura schłodzonej wody, min.	°C	4
Wydajność chłodnicza schłodzonej wody	l/h	40
Wymiary i masa		
Szerokość	mm	390
Głębokość	mm	520
Wysokość	mm	450

	WPD 200 Advanced	
Wysokość z podstawą	mm	1450
Ciężar	kg	35
Waga z podstawą	kg	50
Poziom ciśnienie akustycznego L _{pA}	dB(A)	<43
Kubek dla podajnika kubków w podstawie (opcja)		
Średnica kołnierza kubka	mm	70...71

Filtr Hy-Protect		
Maks. dopuszczalna temperatura medium	°C	+80
Maks. dopuszczalne ciśnienie medium	MPa (bar)	0,6(6)
Maks. wydajność przepływu	l/h	120
Typowa pojemność filtra	l	20000
Żywotność filtra	lata	2
Filtr Active-Pure		
Maks. dopuszczalna temperatura medium	°C	+35
Maks. dopuszczalne ciśnienie medium	MPa (bar)	0,6(6)
Maks. wydajność przepływu	l/h	120
Maks. pojemność	l	10000
Żywotność filtra	lata	1

Zmiany techniczne zastrzeżone.

Materiał/atesty

Wszystkie elementy/części, przez które przepływa woda, dopuszczone do stosowania w bezpośrednim kontakcie z wodą pitną zgodnie z aktualnym stanem techniki. Urządzenie posiada certyfikat przydatności do zastosowań spożywczych wydany przez Institut Fresenius i spełnia wymagania rozporządzenia w sprawie wody mineralnej i stołowej.

Karta serwisowa WPD 200

Urządzenie:		Miejsce instalacji:
Rodzaj urządzenia:		Data instalacji:

Operator został poinformowany, że jakość wody musi być regularnie sprawdzana zgodnie z przepisami krajowymi i lokalnymi. Operator został poinformowany, że jest odpowiedzialny za przeprowadzanie regularnych prac konserwacyjnych zgodnie z rozdziałem „Plan konserwacji”.

Podpis technika z serwisu	Miejscowość, data	Podpis klienta
---------------------------	-------------------	----------------

Numer seryjny:	Instalacja przez:
----------------	-------------------

Data	Technik	Godziny pracy	Wymiana filtra		Inne części	Higienizacja	Uwagi	Podpis Technika
			Hy-Protect*	Active-Pure*				

Cuprins

Indicații generale.....	60
Indicații privind siguranța	60
Utilizarea conform destinației.....	61
Funcția	61
Indicații generale privind manipularea buteliilor de CO ₂	61
Protecția mediului	61
Pachet de livrare	61
Accesorii și piese de schimb.....	61
Materiale de consum.....	62
Descrierea dispozitivului	62
Montajul	62
Prima punere în funcțiune.....	63
Utilizarea buteliei de CO ₂	63
Funcționare	64
Transport	65
Depozitarea.....	65
Îngrijirea și întreținerea	65
Meniul utilizatorului	65
Remedierea defecțiunilor	67
Garanție	68
Date tehnice.....	68
Fișă de întreținere WPD 200.....	69

Indicații generale



Înainte de prima utilizare a dispozitivului, citiți aceste instrucțiuni originale și procedați în conformitate. Păstrați instrucțiunile originale pentru viitoarele utilizări sau pentru viitorul posesor.

- Pentru a garanta calitatea apei livrate, se poate utiliza numai apă potabilă de la un furnizor public de apă. Calitatea trebuie să corespundă cel puțin reglementărilor Organizației Mondiale a Sănătății (OMS).
- Dacă este necesară o intervenție în rețeaua de apă potabilă pentru instalarea dispozitivului, aceasta trebuie să fie efectuată de personal de specialitate instruit, care are aprobare în conformitate cu legile și reglementările locale în vigoare. La instalarea dispozitivului, trebuie respectate reglementările naționale aplicabile pentru intervențiile în rețeaua de apă potabilă. Dacă este necesar, această lucrare trebuie comandată de către client.
- Pentru a vă proteja împotriva pagubelor produse de apa provenită de la un furtun de apă deteriorat, vă recomandăm să instalați un dispozitiv de închidere și un aquastop (disponibil opțional) pe conducta de apă.
- Lucrările de întreținere în interiorul dispozitivului pot fi efectuate numai de operatorul dispozitivului, care a citit aceste instrucțiuni de funcționare.
- În cazul utilizării unei butelii de CO₂ trebuie respectate reglementele locale în vigoare pentru marcarea camerei de instalare.
- Nu folosiți un jet de apă pentru a curăța dispozitivul.
- Suprafețele din plastic nu trebuie curățate cu substanțe de curățare pe bază de alcool, agresive sau abrazive. Se recomandă agentul de curățare pentru suprafețe CA 30 R (6.295-686.0).
- După prima punere în funcțiune, înlocuirea filtrului și perioade de inactivitate mai lungi la furnizarea apei nerăcite este posibil ca apa să aibă temporar un aspect lăptos. Acest lucru se datorează bulelor fine de aer și nu are nicio influență asupra calității apei.

Indicații privind siguranța

Trepte de pericol

⚠ PERICOL

● **Indicație referitoare la un pericol iminent, care duce la vătămări corporale grave sau moarte.**

⚠ AVERTIZARE

● **Indicație referitoare la o posibilă situație periculoasă, care ar putea duce la vătămări corporale grave sau moarte.**

⚠ PRECAUȚIE

● **Indică o posibilă situație periculoasă, care ar putea duce la vătămări corporale ușoare.**

ATENȚIE

● **Indicație referitoare la o posibilă situație periculoasă, care ar putea duce la pagube materiale.**

Indicații privind siguranța

⚠ PERICOL ● Pericol de electrocutare. Trageți întotdeauna fișa de rețea înainte lucrărilor.

Priza trebuie să fie protejată cu un comutator protecție împotriva curenților vagabonzi de 30 mA.

● Pericol de moarte din cauza explodării buteliei de CO₂. Așezați vertical butelia de CO₂ și fixați-o. Racordați întotdeauna butelia de CO₂ cu un reductor de presiune adecvat pentru tipul dispozitivului cu supapă de siguranță. Protejați butelia de CO₂ împotriva încălzirii excesive și nu o expuneți niciodată razelor directe ale soarelui.

● Pericol de explozie. Nu conectați niciodată o butelie de CO₂ la o țevă ascendentă. De exemplu, buteliile cu tub ascendent sunt marcate cu un autocolant de avertizare roșu.

● Pericol de sufocare din cauza evacuării dioxidului de carbon. Asigurați o aerisire adecvată a camerei de instalare sau instalați un sistem de avertizare pentru gaze. Respectați indicațiile legale locale în ceea ce privește dimensiunea minimă prevăzută a camerei, instalațiile de avertizare și aerisirea, în timpul golirii recipientelor de gaz sub presiune.

● Pericol de explozie. Nu păstrați în aparat obiecte explozive, precum sprayuri cu agent de separare inflamabil.

● Pericol de explozie. Nu păstrați în aparat obiecte explozive, precum sprayuri cu agent de separare inflamabil.

● Pericol de explozie. Nu păstrați în aparat obiecte explozive, precum sprayuri cu agent de separare inflamabil.

● Pericol de explozie. Nu păstrați în aparat obiecte explozive, precum sprayuri cu agent de separare inflamabil.

● Pericol de explozie. Nu păstrați în aparat obiecte explozive, precum sprayuri cu agent de separare inflamabil.

● Pericol de explozie. Nu păstrați în aparat obiecte explozive, precum sprayuri cu agent de separare inflamabil.

● Pericol de explozie. Nu păstrați în aparat obiecte explozive, precum sprayuri cu agent de separare inflamabil.

● Pericol de explozie. Nu păstrați în aparat obiecte explozive, precum sprayuri cu agent de separare inflamabil.

● Pericol de explozie. Nu păstrați în aparat obiecte explozive, precum sprayuri cu agent de separare inflamabil.

● Pericol de explozie. Nu păstrați în aparat obiecte explozive, precum sprayuri cu agent de separare inflamabil.

● Pericol de explozie. Nu păstrați în aparat obiecte explozive, precum sprayuri cu agent de separare inflamabil.

presiune (10 bar). ● Pericol de supraîncălzire. Nu închideți orificiile de aerisire de la aparat.

● Pericol pentru sănătate din cauza bacteriilor. Asigurați igiena și curățenia la înlocuirea cartușului filtrant. La înlocuirea filtrului, purtați mănuși de unică folosință sterile. Curățați periodic tava de picurare și suprafețele. Nu atingeți niciodată distribuitorul de apă cu degetele sau cu cârpe de curățare. Curățați distribuitorul de apă numai cu RM735 și o lavetă sterilă. Pericol de rănire din cauza substanței de curățare. Respectați instrucțiunile privind siguranța pentru substanța de curățare și purtați ochelari de protecție și mănuși de protecție, atunci când manipulați substanțe de curățare. Dispozitivul efectuează automat igienizarea termică cel puțin o dată la 4 săptămâni. Atunci când folosiți canistra de scurgere, asigurați-vă că aceasta este golită în mod regulat. Dacă furnizorul de apă potabilă v-a avertizat cu privire la contaminarea microbiologică, trebuie să efectuați în mod obligatoriu o curățare chimică a dispozitivului, după eliminarea problemei.

● Pericol pentru sănătate din cauza apei fierbinți. Acordați atenție sporită atunci când distribuiți apă fierbinte.

● Potențial pericol pentru sănătate din cauza creșterii concentrației de germeni în apă dacă nu ați folosit dispozitivul mai mult de 4 zile. Prin urmare, după o perioadă de inactivitate mai mare de 4 zile, efectuați o igienizare termică înainte de utilizare, consultați capitolul „Punerea în funcțiune după inactivitate”.

● Pericol pentru sănătate din cauza aparatului reparat în mod necorespunzător. Aparatul poate fi reparat numai de personal de specialitate instruit.

ATENȚIE ● Deteriorarea unității de răcire a dispozitivului. Dacă

dispozitivul a fost depozitat sau transportat pe orizontală, trebuie să îl așezați în poziția normală și apoi să așteptați cel puțin 24 de ore înainte de punerea în funcțiune.

Simboluri pe aparat



AVERTIZARE

Pericol de incendiu, material inflamabil
În acest aparat se folosește agent de răcire inflamabil.

Nu apropiați de dispozitiv surse de aprindere, dacă există scurgeri de agent de răcire.

Utilizarea conform destinației

AVERTIZARE

Acest dispozitiv nu este destinat utilizării de către persoane (inclusiv copii) cu abilități fizice, senzoriale sau mentale reduse, cu excepția cazurilor în care sunt supravegheate de o persoană responsabilă de siguranța lor sau dacă au primit anterior de la aceasta instrucțiuni despre utilizarea dispozitivului și înțeleg pericolele care pot rezulta din utilizarea necorespunzătoare. Curățarea și întreținerea nu trebuie efectuate de copii nesupravegheați.

AVERTIZARE

Nu lăsați copiii nesupravegheați, pentru a vă asigura că nu se joacă cu aparatul.

- Dispozitivul este utilizat pentru distribuirea apei răcite și nerăcite cu și fără adaos de acid carbonic (CO₂), cu calitate compatibilă cu alimentele, în regim de autoservire.
- Dispozitivul este echipat cu 2 filtre diferite (filtru Active-Pure, filtru Hy-Protect).
- Acest dispozitiv este destinat utilizării în aplicații casnice și similare, precum bucătăriile personalului din magazine, birouri și alte spații de lucru, în agricultură și de către oaspeții din hoteluri, moteluri și alte unități de cazare, catering și utilizări similare în comerțul cu ridicata.
- Nu instalați și nu folosiți dispozitivul în bucătării comerciale.
- Dispozitivul trebuie instalat într-o încăpere protejată împotriva înghețului.
- Nu folosiți și nu montați dispozitivul în aer liber.
- Nu așezați, nu depozitați și nu transportați dispozitivul pe orizontală.

Utilizarea eronată prevăzută

Orice utilizare neconformă cu destinația este interzisă. Operatorul este responsabil pentru pericolele cauzate de utilizarea neconformă cu destinația.

Funcția

Apa curge de la admisia apei, mai întâi prin filtru (pentru descrierea filtrului, consultați Materiale de consum). În funcție de tasta apăsată, apa trece apoi prin modulul de răcire, amestecătorul de CO₂ (numai în versiunea Advanced S), modulul de încălzire sau direct la distribuitorul de apă.

Atunci când se solicită apă carbogazoasă (opțional), dioxidul de carbon este amestecat suplimentar în apă.

Puteți alege între 2 concentrații diferite de CO₂.

Atunci când se solicită apă fierbinte, aceasta este încălzită printr-un modul de încălzire. Pentru a scurta timpul de așteptare pentru distribuire, apa fierbinte este menținută preîncălzită (50 °C) în dispozitiv. Această temperatură de furnizare a apei poate fi mărită dacă se crește evacuarea apei fierbinți. Pot fi setate 2 temperaturi diferite pentru apa fierbinte.

Dispozitivul are un „Meniu utilizator” care poate fi utilizat pentru a seta diverse funcții:

- Selectarea a 2 concentrații diferite de CO₂
- Selectarea a 2 temperaturi diferite ale apei fierbinți
- Setarea furnizării de apă fierbinte
- Cantități de livrare predefinite sau cantități de livrare definite în mod liber de către utilizator

- Perioade de funcționare și de repaus

La intervalele stabilite în meniul utilizatorului, întregul sistem de apă este dezinfecat prin încălzire (igienizare termică).

Indicații generale privind manipularea buteliilor de CO₂

La înlocuirea buteliilor de CO₂ trebuie respectate indicațiile privind siguranța ale furnizorului de gaz și dispozițiile legale.

- Butelia de CO₂ trebuie să fie echipată cu un regulator de presiune aprobat de KÄRCHER, astfel încât

conținutul de acid carbonic din apă să poată fi reglat.

- Dioxidul de carbon E 290 trebuie să respecte cerințele de puritate în conformitate cu Directiva 96/77/CE (calitatea alimentelor) și trebuie să fie etichetat în conformitate cu articolul 7 din Directiva 89/107/CEE.
- Înainte de utilizarea unei butelii de gaz, trebuie să vă asigurați că tipul de gaz este corect. Informații fiabile referitoare la tipul de gaz sunt indicate exclusiv pe autocolantul de mărfuri periculoase, care trebuie să existe pe fiecare butelie de gaz. Culoarea buteliei de gaz nu oferă întotdeauna informații clare despre tipul de gaz. Nu trebuie utilizată o butelie de gaz, al cărei conținut nu este sigur sau care dă naștere unor suspiciuni (deteriorare, expunere la foc, urme de prelucrare mecanică).
- Trebuie respectate reglementările locale.

PERICOL

Pericol de explozie

Nu conectați niciodată o butelie de CO₂ la o țevă ascendentă. De exemplu, buteliile cu tub ascendent sunt marcate cu un autocolant de avertizare roșu.

AVERTIZARE

Pericol de moarte în cazul exploziei buteliei de CO₂

Așezați vertical recipientul sub presiune și fixați-l. Nu deschideți niciodată recipientul de gaz sub presiune fără un reductor de presiune și fără o supapă de siguranță. Reductorul de presiune cu supapă de siguranță trebuie să fie omologat pentru respectivul tip de aparat.

PERICOL

Pericol de sufocare din cauza evacuării dioxidului de carbon

Asigurați o aerisire adecvată a camerei de instalare sau instalați un sistem de avertizare pentru gaze.

Nu expuneți butelia de CO₂ la razele directe ale soarelui.

Protejați butelia de CO₂ împotriva încălzirii excesive. Plasați o etichetă vizibilă care indică prezența dioxidului de carbon gazos.



Protecția mediului

Materialele de ambalare sunt reciclabile. Eliminați ambalajele în mod ecologic.

Aparatele electrice și electronice conțin materiale reciclabile prețioase și, uneori, componente precum baterii, acumulatori sau uleiuri, care, în cazul utilizării incorecte sau al eliminării

necorespunzătoare, pot reprezenta un potențial pericol pentru sănătatea oamenilor și pentru mediul înconjurător. Pentru funcționarea corectă a aparatului, aceste componente sunt necesare. Aparatele marcate cu acest simbol nu trebuie aruncate împreună cu gunoierul menajer.

R-290 Conține gaz cu efect de seră R290 - echipament închis ermetic

Observații referitoare la materialele conținute (RE-ACH)

Informații actuale referitoare la componenți sunt disponibile la adresa: www.kaercher.de/REACH

Pachet de livrare

La despachetarea dispozitivului, verificați completitudinea conținutului. Pachetul de livrare al dispozitivului de bază constă în:

- Distribuitor de apă
- Cablu de rețea
- Set de racordare a apei
- Instrucțiuni de utilizare

Verificați, de asemenea, dacă seturile furnizate sunt complete. Informații imediat distribuitorului dacă lipsesc părți componente sau dacă intervin defecțiuni la transport.

Accesorii și piese de schimb

Utilizați numai accesorii originale și piese de schimb originale; ele asigură funcționarea în siguranță și fără avarii a aparatului.

Informații despre accesorii și piesele de schimb se găsesc la adresa www.kaercher.com.



Seturi

Descriere	Nr. comandă
Cablu de rețea CH	6.640-278.0
Cablu de rețea CN	6.640-704.0
Cablu de rețea DK	6.640-276.0
Cablu de rețea GB	6.640-277.0
Pompă de supraalimentare (standard pentru variantele cu apă carbogazoasă)	2.644-188.0
Răcitor suplimentar	2.644-204.0

Descriere	Nr. comandă
Set de conectare WPD - EN 1717	4.640-463.0
Scurgere tavă de picurare	2.644-182.0
Canistră WPD	2.644-183.0
Cablu prelungitor pentru flotor canistră	6.640-711.0
Suport de perete butelie CO ₂ 6 kg, 10 kg	6.640-857.0
Suport de perete butelie CO ₂ 0,5 kg, 2 kg	2.644-220.0
Echipament suplimentar cu sistemul de osmoză inversă WPC 100 RO, dacă nu este asigurată calitatea apei potabile:	
WPC 100 RO simplu	1.024-510.0
Piese de fixare WPC 100 RO	2.644-197.0
Piese din tablă suport WPC 100 RO (pentru instalare în suportul WPD)	2.643-940.0



	Descriere	Nr. comandă
	Suport fără distribuitor de cupe alb	2.643-883.0
	Suport fără distribuitor de cupe negru	2.643-884.0
	Distribuitor de cupe	2.644-181.0
	Unitate de masă (picioare de cauciuc și autocolant pentru unitatea de masă)	2.644-180.0
	Reductor de presiune CO ₂	4.640-588.0
	Reductor de presiune CO ₂ testabil	6.640-290.0
	Reductor de presiune CO ₂ , cartuș de 425 g (pentru utilizarea opțională a unui cilindru de CO ₂)	4.640-589.0

Bidoane

	Descriere	Nr. comandă
	Bidon de apă, 1 l, sticlă, cu capac din plastic și sigla KÄRCHER, rezistentă pentru mașina de spălat vase	6.640-431.0
	Carafă, Eva Solo, 1 l, rezistentă pentru mașina de spălat vase	0.017-575.0

Sticle

	Descriere	Nr. comandă
	Sticlă 0,5 l, din Tritan, rezistentă pentru mașina de spălat vase	6.640-430.0
	Sticlă 0,75 l, din Tritan, rezistentă pentru mașina de spălat vase	6.640-512.0

	Descriere	Nr. comandă
	Sticlă de 0,6 l, cu muștiuc și capac din Tritan, rezistentă pentru mașina de spălat vase	6.640-469.0
	Sticlă borosilicată de înaltă calitate, din sticlă, 0,75 l, rezistentă la căldură, transparentă, Ø 7 cm, înălțime 26 cm cu capac din oțel inoxidabil și manșon de protecție din neopren	6.642-186.0

Pahare

Descriere	Nr. comandă
Pahare din hârtie dură, și pentru băuturi calde, 180 ml, fără siglă, 2500 bucăți	6.640-455.0
Pahare din hârtie dură, și pentru băuturi calde, 180 ml, cu sigla KÄRCHER, 2500 bucăți	6.640-460.0
Pahare din plastic, 200 ml, fără siglă, 3000 bucăți	6.640-454.0
Pahare din plastic, 200 ml, cu sigla KÄRCHER, 3000 bucăți	6.640-453.0

Material suplimentar pentru instalare

Descriere	Nr. comandă
Comutator de protecție la curenți vagabonzi 30 mA, 230 V, 50 Hz	6.640-427.0
Dispozitiv de prevenire a refluxului - EN 1717	4.640-463.0
Reductor de presiune, reglabil 1,5 - 6 bari pentru presiune de linie peste 6 bari (6...10 bari)	6.640-625.0
Aquastop, detector de scurgeri de apă cu supapă magnetică și îmbinare filetată din alamă G 3/4"	6.640-291.0
Bloc de apă, protecție la preaplin	6.640-338.0
Set greutate suplimentară suport	2.643-474.0
Set fixare pe podea WPD	2.643-483.0
Aplicator de retușare alb semnal RAL 9003	6.640-326.0
Carcasă racord de apă WPD albă	5.640-407.0
Carcasă racord de apă WPD neagră	5.640-618.0
Protecție împotriva atingerii distribuitor de apă	2.644-008.0
Set de conversie geam de sticlă neimpri-mat	2.644-130.0
Recipient de spălare 4 l	6.640-341.0

Materiale de consum

Componentele dispozitivului

Descriere	Nr. comandă
Filtru Active-Pure Elimină gusturile sau mirosurile negative (de exemplu, clorul), reține metalele grele, microplasticele și impuritățile din sistemul de alimentare.	2.643-773.0
Filtru Hy-Protect Reține virusii, bacteriile și microplasticele.	2.643-306.0
Aerator cu manșon Insertie de perlator la distribuitorul de apă pentru modelarea jetului	4.640-519.0
Garnitură inelară 11.91 x 2.62 KTW Etanșarea reductorului de presiune 4.640-588.0 pe îmbinarea filetată a buteliei.	6.640-731.0

Substanță de curățare pentru curățarea exterioară a dispozitivului

Descriere	Nr. comandă
CA 30 R Agent de curățare pentru suprafețe, gata de utilizare, butelie 0,5 l	6.295-686.0
Cap de pulverizare pentru agent de curățare pentru suprafețe Atunci când comandați CA 30 R pentru prima dată, este necesar acest cap de pulverizare reutilizabil pentru sticla de pulverizare.	6.295-723.0
Agent de dezinfectare RM 735 (20 ml concentrat)	6.295-476.0 6.296-143.0
Sticlă goală cu cap de pulverizare pentru prepararea RM 735	6.296-148.0

Descrierea dispozitivului

Pentru imagini, consultați pagina de grafice Figura A

- ① Ecran
- ② Distribuitor de apă
- ③ Racord de alimentare cu apă
- ④ Racord la rețea
- ⑤ Plăcuță de tip
- ⑥ Capacul suportului de siguranță, cu siguranță 10 A
- ⑦ Întrerupătorul principal
- ⑧ Orificii de aerisire
- ⑨ Filtru Hy-Protect
- ⑩ Filtru Active-Pure
- ⑪ Ușă dispozitiv
- ⑫ Furtun de spălare
- ⑬ Scurgere tavă de picurare
- ⑭ Tastă
- ⑮ Tastă de deblocare
- ⑯ Tavă de picurare

Montajul

Condiții preliminare

Următoarele utilități sunt necesare pentru a opera dispozitivul:

- Priză de rețea pentru racordarea la rețeaua electrică.
- Robinet de apă cu filet exterior de 3/8" sau 3/4" pentru racordare la rețeaua de alimentare cu apă.

Montarea seturilor

1. Atașați la dispozitiv seturile comandate pentru dispozitiv.

Indicație

Montajul este descris pentru fiecare set în instrucțiunile de montaj separate, anexate la set

Racordarea dispozitivului

⚠ PERICOL

Pericol de electrocutare.

Nu îndepărtați elementele laterale, capacul sau carcasa patinei dispozitivului. Aceste componente pot fi îndepărtate numai de către un electrician autorizat.

La prima punere în funcțiune și în cazul eventualelor reparații, în cadrul cărora se înlocuiesc componente accesorii, asigurați-vă că se folosesc exclusiv componente autorizate de KÄRCHER (filtru, cablu de rețea, set de racordare, regulator de presiune CO₂ (în funcție de echipare)). Aceste componente au fost testate și certificate pentru a îndeplini înaltele standarde de calitate KÄRCHER. Este interzisă utilizarea altor componente.

- Racordul electric și presiunea de intrare a apei trebuie să corespundă valorilor din fișa tehnică (vezi capitolul „Date tehnice”).
- În funcție de prevederile locale, trebuie instalată un dispozitiv de prevenire a refluxului omologat.
- În cazul dispozitivelor cu scurgere a tăvii de picurare în conducta de apă reziduală de pe partea clădirii, trebuie prevăzut un sifon pentru a proteja împotriva mirosurilor neplăcute din conducta de apă reziduală. Sifonul trebuie să fie poziționat mai jos decât tava de picurare. Scurgerea tăvii de picurare funcționează în mod fiabil numai atunci când furtunul de apă reziduală este în continuă cădere.
- Așezați dispozitivul pe o suprafață plană.

- Fișa de rețea și priza de la rețea trebuie să fie întotdeauna accesibile.
- Întrerupătorul principal, siguranța precum și racordul de apă (din spatele dispozitivului) trebuie să fie accesibile. Distanța minimă față de perete este de 100 mm.
- Nu utilizați conducte flexibile folosite. Utilizarea dispozitivului cu suport:
- Pentru a asigura un grad ridicat de stabilitate a dispozitivului în conformitate cu standardul dispozitivului, un dispozitiv cu un suport trebuie fixat pe podea sau pe perete (set fixare pe podea WPD 2.643-483.0).
- Alternativ, setul greutății suplimentare a suportului WPD (2.643-474.0) poate fi utilizat pentru a coborî centrul de greutate al dispozitivului în mod corespunzător.

Schemă de conectare:

Figura B

- ① Priză (asigurată cu comutator de protecție pentru curenți vagabonzi de 30 mA)
- ② Cablu de rețea
- ③ Distribuitor de apă WPD
- ④ Furtun de alimentare cu apă (set de racordare)
- ⑤ Dispozitiv extern de prevenire a refluxului (opțional)
- ⑥ Reductor de presiune extern cu manometru (necesar doar în caz de presiune de alimentare cu apă mai mare de 6 bari (0,6 MPa))
- ⑦ Aquastop (opțional)
- ⑧ Robinetul de apă de la instalația clădirii
- ⑨ Conductă de apă potabilă a instalației clădirii, filet exterior 3/8" sau 3/4"
- ⑩ Conductă de apă reziduală
- ⑪ Sifonul instalației clădirii
- ⑫ Scurgerea tăvii de picurare

Racorduri:

Figura C

- ① Sită de intrare
- ② Racord de apă (filet de racordare 3/4")
- ③ Racord la rețea
- ④ Furtun de spălare (opțional)
- ⑤ Scurgere tavă de picurare (opțional)

Racordare ca unitate de masă

1. Atașați setul unității de masă (2.644-180.0) în conformitate cu instrucțiunile de montaj anexate.
2. Așezați furtunul de spălare la sifon pe partea clădirii.
3. Treceți un furtun de la scurgerea tăvii de picurare la sifon.
4. În cazul în care nu este posibilă scurgerea apelor reziduale, utilizați setul de canistre WPD (2.644-183.0).
 - a Conectați furtunul de spălare și scurgerea tăvii de picurare la capacul cu șurub al canistrei.
 - b Conectați cablul senzorului de nivel la legătură cu fișă X27 din dispozitiv.

Conexiune cu suportul

1. Setul suportului (alb: 2.643-883.0, negru: 2.643-884.0), eventual folosiți și setul distribuitorului de cupe (2.644-181.0) și setul răcitorului suplimentar (2.644-204.0). Atașați seturile în conformitate cu instrucțiunile de montaj anexate.
2. Treceți furtunul de spălare prin suport până la sifonul de pe partea clădirii.
3. Atașați o piesă unghiulară la scurgerea tăvii de picurare.
4. Treceți un furtun prin suport, de la cot la sifon.
5. În cazul în care nu este posibilă scurgerea apelor reziduale, utilizați setul de canistre WPD (2.644-183.0).
 - a Conectați furtunul de spălare și scurgerea tăvii de picurare la capacul cu șurub al canistrei.
 - b Conectați cablul senzorului de nivel la legătură cu fișă X27 din dispozitiv.

Racordarea utilităților

1. Racordați furtunul de alimentare cu apă la racordul de apă din spatele dispozitivului cu ajutorul setului de racordare inclus.
2. Racordați furtunul de alimentare cu apă la robinetul de apă de la instalația clădirii (dacă este necesar, conectați componente suplimentare intermediare).
3. Racordați cablul de alimentare de la rețea din spatele dispozitivului.
4. Racordați furtunul de conectare CO₂ la racordul CO₂.

Prima punere în funcțiune

Deschiderea ușa dispozitivului

1. Scoateți tava de picurare.

Figura D

- 1 Tavă de picurare
- 2 Ușă dispozitiv
- 3 Tastă de deblocare

2. Apăsăți tasta de deblocare și deschideți ușa dispozitivului.

Introducerea filtrului

1. Scoateți tava de picurare.
2. Deschideți ușa dispozitivului.

AVERTIZARE

Pericol pentru sănătate

Germenii introduși în dispozitiv pot contamina apa. Acordați atenție deosebită igienei și curățeniei la înlocuirea cartușului filtrant.

Nu atingeți racordurile și suporturile filtrelor.

Purtați mănuși sterile de unică folosință la înlocuirea filtrelor.

Nu amestecați filtrele, respectați marcajele de culoare.

3. Nu atingeți zonele marcate.

Figura E

- 1 Zonele care nu trebuie atinse.

4. Întoarceți capacul de etanșare spre stânga și trageți-l în jos.

Figura F

- 1 Capac de etanșare

5. Întoarceți filtrul, astfel încât mânerul să se afle în partea stângă și introduceți-l de jos în suportul corespunzător.

Figura G

- 1 Suport
- 2 Eclisă
- 3 Filtru
- 4 Mâner

6. Rotiți filtrul la dreapta până la opritor.

7. Verificați poziția de instalare: Marcajele de pe eticheta suportului și de pe filtru trebuie să fie aliniate între ele.

Figura H

- 1 Marcaj
8. Închideți ușa dispozitivului.
9. Introduceți tava de picurare.

Meniu Prima punere în funcțiune

1. Introduceți ștecărul de rețea în priză.
2. Aduceți întrerupătorul principal în poziția „1”.

Afișaj	Tastă
>Începeți inițierea? DA<	Enter

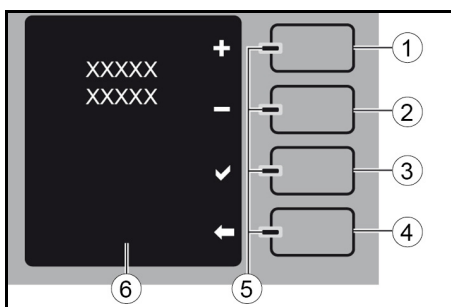

- 1 Tastă Plus/Creștere
- 2 Tastă Minus/Reducere
- 3 Tastă Enter
- 4 Tastă Înapoi/Stop
- 5 Led albastru/roșu
- 6 Mesaje text

Tastele „Plus” și „Minus” pot fi utilizate pentru a selecta submeniurile și pentru a mări sau micșora valorile reglabile (afișaj intermitent).

Tasta „Enter” poate fi utilizată pentru a confirma indicațiile de pe afișaj sau intrările.

Tasta „Înapoi” poate fi utilizată pentru a reveni la pașul anterior sau pentru a ieși din nivelul de meniu.

Afișaj	Tastă
>Limbă<	Enter
Limbi selectabile	Plus/Minus
Limba selectată	Enter
>Data/ora curentă<	Enter
Setare zi (afișajul luminează intermitent)	Enter
Setare lună (afișajul luminează intermitent)	Enter
Setare an (afișajul luminează intermitent)	Enter
Setare ore (afișajul luminează intermitent)	Enter
Setare minute (afișajul luminează intermitent)	Enter
Data/oră setată	
>Filtru utilizat?<	Enter
>Alimentarea cu apă este conectată?<	Enter
>Canistră sub distribuitor?<	Enter
>Prima punere în funcțiune în curs mm:ss min<	

Indicație

În timpul primei puneri în funcțiune, conductele diferitelor tipuri de apă sunt spălate. Procesul durează cca 17 minute.

Apa distribuită în timpul procesului de spălare nu este adecvată pentru consum!

În timpul procesului de spălare, vasul de sub distribuitorul de apă trebuie golit de mai multe ori.

Afișaj	Tastă
>Prima punere în funcțiune în curs mm:ss min<	Înapoi (X)
>Prima punere în funcțiune întreruptă, continuați<	

3. Goliți vasul și puneți-l din nou sub distribuitorul de apă.

Afișaj	Tastă
>Prima punere în funcțiune întreruptă, continuați<	Enter

După finalizarea primei puneri în funcțiune, trebuie să se efectueze igienizarea termică.

Afișaj	Tastă
>Efectuați dezinfectia! Igiena echipamentului nu este garantată, în caz contrar.<	Enter
>Da<	Enter
>Mai târziu<	Înapoi

Curățarea chimică durează cca 70 de minute. În acest timp, dispozitivul nu poate fi operat. Zgomotul de funcționare ceva mai puternic în timpul procesului de curățare este normal. După curățare, apa fierbinte este aruncată direct în conducta de apă reziduală sau în canistra opțională. Consultați și capitolul „Date de igienizare”. După finalizarea igienizării termice, dispozitivul este gata de funcționare.

Utilizarea buteliei de CO₂

Indicație

Respectați și informațiile generale privind manipularea buteliilor de CO₂, vezi capitolul Indicații generale privind manipularea buteliilor de CO₂.

Următoarele etape trebuie efectuate la racordarea unei butelii noi de CO₂ sau la demontarea uneia goală.

Deschiderea ușii suportului

Ușa suportului poate fi încuiată.

1. Deblocați încuietura ușii.

Figura I

- 1 Lacăt de ușă
- 2 Suport
- 3 Distribuitor de cupe (set de conversie)
- 4 Ușă suport

2. Deschideți ușa suportului.

Demontarea buteliei goale de CO₂

Dacă tasta pentru apă carbogazoasă (Spumant) este inactivă și „CO₂ empty” luminează intermitent, fie nu este conectată nicio butelie de CO₂, fie butelia de CO₂ este goală și trebuie înlocuită.

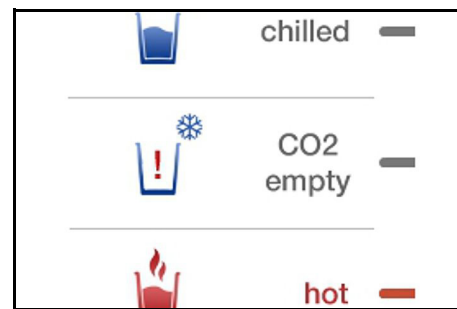

1. Aduceți întrerupătorul principal în poziția „0”.

2. Deschideți ușa suportului.

3. Rotiți butonul de control la „0”.

Figura J

- 1 Buton de control
- 2 Reductor de presiune
- 3 Piuliță olandeză
- 4 Robinet principal
- 5 Manometrul pentru controlul presiunii
- 6 Furtun de CO₂

Indicație

Dacă reductorul de presiune este decuplat de la butelia de CO₂, deși există încă o presiune suficientă, garnitura inelară dintre butelie și reductorul de presiune se deformează și trebuie înlocuită.

4. Deșurubați reductorul de presiune de la butelia de gaz goală.
5. Înșurubați capacul de protecție pe butelia de gaz goală.
6. Desfaceți centura de tensiune pentru fixarea buteliei de gaz.
7. Scoateți butelia de gaz goală.

Racordarea unei butelii noi de CO₂

1. Introduceți noua butelie de gaz în suport.
2. Fixați butelia de gaz cu ajutorul centurii de tensiune.
3. Deșurubați capacul de protecție de la noua butelie de gaz.

4. Deschideți puțin robinetul principal al buteliei de gaz, astfel încât eventualul CO₂ să poată fi eliminat.

Figura J

- 1 Buton de control
- 2 Reductor de presiune
- 3 Piuliță olandeză
- 4 Robinet principal
- 5 Manometrul pentru controlul presiunii
- 6 Furtun de CO₂

5. Înșurubați reductorul de presiune la noua butelie de gaz.

Indicație: Asigurați-vă că inelul de etanșare este montat corect.

6. Deschideți încet robinetul principal.
7. Setati 3 bari pe reductorul de presiune cu ajutorul butonului de control.
8. Închideți robinetul principal.
9. Citiți valoarea afișată la manometrul pentru presiunea reglată.
10. Valoarea afișată trebuie să rămână constantă cel puțin 5 minute. Dacă există o cădere notabilă a presiunii:

a Verificați dacă garnitura inelară dintre butelia de gaz sub presiune și reductorul de presiune este disponibilă și nu este deteriorată.

b La nevoie, înlocuiți garnitura inelară defectă.

c Verificați dacă reductorul de presiune este așezat corect.

d Strângeți bine piulița olandeză.

e Verificați cuplajul de furtun de la furtunul de CO₂ și reductorul de presiune cu privire la urme de deteriorare vizibile. În caz de dubii, apelați la serviciul de relații cu clienții.

f În cazul în care căderea de presiune nu poate fi remediată prin măsurile menționate, reductorul de presiune este defect și trebuie înlocuit.

11. Deschideți robinetul principal.
12. Aduceți întrerupătorul principal în poziția „1”.
13. Scoateți apa carbogazoasă din dispozitiv și verificați dacă presiunea rămâne constantă.
14. Reglați presiunea, dacă este necesar.
15. Închideți ușa suportului.
16. Puneți un vas sub distribuitorul de apă.
17. Eliminați 1 litru de apă, astfel încât amestecătorul de CO₂ să se umple din nou.

Setarea regulatorului de compensare

Regulatorul de compensare este utilizat pentru reglarea fină a cantităților de livrare de apă carbogazoasă din timpul distribuției porționate. Cantitatea de livrare a tipurilor de apă „Ambiant” și „Răcit” nu este afectată. Înainte de a selecta regimul de funcționare „Porționare Adaptat”, este necesar să setați regulatorul de compensare în regimul de funcționare „Porționare Standard”. Dacă setarea este incorectă, nu poate fi distribuită o cantitate mai mare de apă carbogazoasă.

1. Setează regimul de funcționare „Porționare Standard”.
2. Așezați o cupă de măsurare cu un volum mai mare de 1 litru sub distribuitorul de apă.
3. Selectați 1 litru de apă carbogazoasă „Spumant”.
4. Măsurați cantitatea reală de apă furnizată.
5. Îndepărtați tava de picurare.
6. Deschideți ușa dispozitivului.
Roata de reglare a regulatorului de compensare este situată în spatele distribuitorului de apă.

Figura K

- 1 Roată de reglare regulator de compensare
 - 2 Distribuitor de apă
- Dacă roata de reglare este rotită în sensul acelor de ceasornic, porționarea este redusă.
 - Intervalul total de reglare este de 4 rotații.
 - Poziție de bază cca 2,5 rotații.
 - În cazul unei reduceri mai puternice, scade puternic nu numai cantitatea de porționare, ci și conținutul de CO₂.
7. Reglați regulatorul de compensare în direcția dorită.
 8. Selectați din nou 1 litru de apă carbogazoasă „Spumant” și repetați procedura până când cantitatea de apă distribuită este corectă.

Indicație

De asemenea, porționarea depinde de presiunea de alimentare și de presiunea CO₂. Presiunea CO₂ trebuie să fie cuprinsă între 3,0 și 3,5 bari în timpul furnizării de CO₂. După ce această valoare este setată, se face o ajustare fină pe regulatorul de compensare.

Funcționare

Elemente de operare și de afișare

Figura L

- 1 Tavă de picurare
- 2 Distribuitor de apă

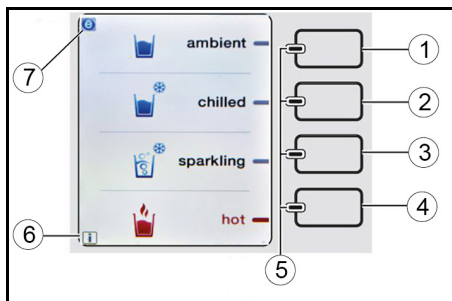

- 1 Tastă pentru apă nerăcită
- 2 Tastă pentru apă răcită
- 3 Tastă pentru apă carbogazoasă *
- 4 Tastă pentru apă fierbinte
- 5 Leduri albastru și roșu
- 6 Afișaj „I” (Informații)
- 7 Afișaj „e” (mod Eco)

* În funcție de echiparea dispozitivului

Indicație

- Tastele tactile se activează printr-o atingere ușoară.
- Dacă apare un „I” în colțul din stânga jos al afișajului, acest lucru indică informații care sunt stocate în meniul utilizatorului la rubrica „Mesaje de eroare”. Citirea mesajelor de eroare este descrisă în capitolul „Meniul utilizatorului”.
 - Dacă apare un „e” în partea din stânga sus a afișajului, modul Eco este activat. Acest lucru dezactivează rezerva de apă fierbinte și reduce capacitatea de răcire. Acest lucru reduce consumul de energie. Încălzirea sau răcirea poate dura mai mult după aceea. Activarea sau dezactivarea modului Eco este descrisă în capitolul „Meniul utilizatorului”.

Figura M

- 1 Tastă MENU
- 2 Slot pentru card SD
- 3 Tastă RESET
- 4 Interfață de servicii

Figura I

- 1 Lacăt de ușă
- 2 Suport (opțiune)
- 3 Distribuitor de cupe (set de conversie)
- 4 Ușă

Operarea

1. Așezați un vas sub tava de picurare.
2. Țineți apăsată tasta pentru tipul de apă dorit, până la umplerea vasului.

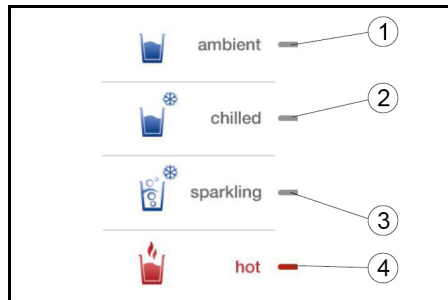

- 1 Afișaj apă nerăcită
- 2 Afișaj apă răcită
- 3 Afișaj apă carbogazoasă *
- 4 Afișaj apă fierbinte

* în funcție de echiparea dispozitivului

Dacă opțiunea „Porționare standard” este activată în setările utilizatorului, este posibilă alegerea între trei porționări predefinite (1,0, 0,5 și 0,2 l) după selectarea tipului de apă (pentru setare, consultați capitolul „Meniul utilizatorului/Parametrii de funcționare”).



- 1 Porționare 1,0 litri
- 2 Porționare 0,5 litri
- 3 Porționare 0,2 litri
- 4 Simbol tastă „STOP”

Ca o opțiune suplimentară, există o porționare adaptată, prin care se poate învăța orice cantitate de apă la taste. Dacă această opțiune este activată în setările utilizatorului, este posibil să alegeți între 1, 2 sau 3 porționări reglabile după selectarea tipului de apă (pentru setare, consultați capitolul „Meniul utilizatorului/Parametrii de funcționare”). Dacă în setările utilizatorului este activată opțiunea „Selectie Co₂Clasic/Mediu”, puteți alege între variantele „Clasic” și „Mediu” cu conținut maxim sau redus de CO₂ după selectarea apei carbogazoase (consultați capitolul „Meniul utilizatorului/Parametrii de funcționare”).

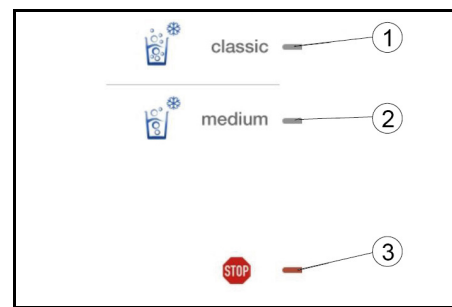

- 1 Selecție CO₂ „clasic”
- 2 Selecție CO₂ „mediu”
- 3 Simbol tastă „STOP”

Dacă opțiunea „Extra fierbinte” este activată în setările utilizatorului, este posibil să se aleagă între variantele „fierbinte” și „extra fierbinte” după selectarea apei fierbinți (pentru setare, consultați capitolul „Meniul utilizatorului/Parametrii de funcționare”).

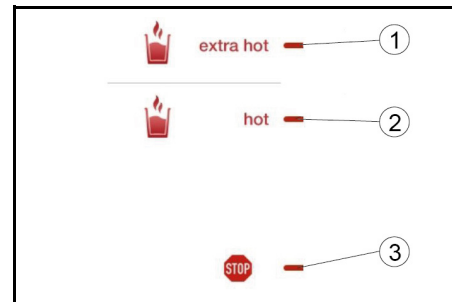

- 1 Selecție extra fierbinte
- 2 Selecție fierbinte
- 3 Simbol tastă „STOP”

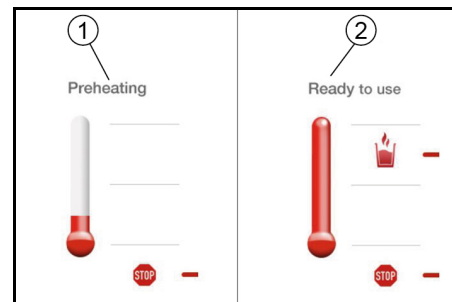

- 1 Afișaj „Încălzire”
- 2 Afișaj „Pregătit”

Indicație

Opțiunea „Porționare” nu este disponibilă pentru distribuirea de apă fierbinte din motive de siguranță. Pentru a extrage apa fierbinte, apăsați scurt o dată tasta pentru apă fierbinte. Procesul de încălzire este prezentat grafic pe ecran. Odată ce temperatura presetată a apei este atinsă, apăsați și mențineți apăsată tasta pentru apă fierbinte până când este distribuită cantitatea dorită de apă. După fiecare proces de încălzire, este disponibil un volum de 0,5 l de apă fierbinte. Distribuția se oprește după max. 0,8 l. Dacă este nevoie de mai multă apă fierbinte, repetați procesul.

Oprirea

Dacă dispozitivul nu este utilizat mai mult de 4 zile:

1. Închideți alimentarea cu apă.
2. Aduceți întrerupătorul principal în poziția „0”.

Punerea în funcțiune după oprire

AVERTIZARE

Pericol pentru sănătate

În timpul opririi, concentrația de germeni din apa din interiorul dispozitivului poate crește. Asigurați-vă că urmați pașii de mai jos pentru perioada de defaectare aplicabilă înainte de a reutiliza dispozitivul.

După oprirea până la 7 zile

1. Luați cel puțin 1 litru de apă din fiecare tip de apă și aruncați-o.

După oprire 8 până la 28 de zile

1. Luați cel puțin 1 litru de apă din fiecare tip de apă și aruncați-o.
2. Efectuați o igienizare termică extraordinară (consultați capitolul *Întreținere*)

După oprirea până la 2 luni

1. Luați cel puțin 1 litru de apă din fiecare tip de apă și aruncați-o.
2. În cazul în care dispozitivul nu a fost în funcțiune mai mult de 28 de zile, corectăți data igienizării termice.
3. Efectuați igienizarea termică omisă.

După oprirea pentru o perioadă mai mare de 2 luni

1. Efectuați o înlocuire extraordinară a filtrului.
2. Corectăți data igienizării termice.
3. Efectuați o igienizare termică.

Transport

PRECAUȚIE

Nerespectarea greutății

Pericol de accidentare și de deteriorare

La transport țineți cont de greutatea aparatului.

- Nu transportați aparatul pe orizontală.
- La transportarea aparatului în vehicule, ancorați-l în conformitate cu directivele în vigoare, pentru a împiedica alunecarea și răsturnarea.

Expedierea aparatului

Aparatul nu trebuie transportat pe orizontală.

- Utilizați un ambalaj adecvat pentru transport și marcați-l în exterior cu un marcaj clar pentru transport pe verticală.
- Dacă este posibil, așezați un mic palet din lemn sub cutia de transport.
- Opțional, duceți aparatul direct la un centru de service Kärcher.

Depozitarea

PRECAUȚIE

Nerespectarea greutății

Pericol de accidentare și de deteriorare

La depozitare țineți cont de greutatea aparatului.

1. Depozitați aparatul într-un loc ferit de îngheț.

Îngrijirea și întreținerea

AVERTIZARE

Pericol pentru sănătate în cazul reparării necorespunzătoare a aparatului

Dispuneți repararea aparatului de către personal de specialitate calificat.

Contract de întreținere

Pentru a asigura funcționarea fiabilă a dispozitivului, vă recomandăm să încheiați un contract de întreținere. Vă rugăm să contactați serviciul local de relații cu clienții KÄRCHER.

Plan de întreținere

Zilnic

1. Curățați tava de picurare și distribuitorul de apă cu substanță de curățare dezinfectantă (RM735, consultați materialele de consum).
2. Verificați dacă nu este blocată scurgerea tăvii de picurare (opțional).
3. După ce dispozitivul s-a oprit peste noapte, scoateți câte 0,5 litri de apă din fiecare tip de apă și aruncați-o.

Săptămânal, mai des dacă este necesar

Nu folosiți substanțe de curățare care conțin alcool, componente acide sau abrazive pentru a curăța suprafețele din plastic.

1. Curățați exteriorul dispozitivului cu o substanță de curățare dezinfectantă. Murdăria poate fi îndepărtată foarte bine cu un burete de rășină melaminică (burete magic, radieră înlăturare impurități).
2. Curățați tava de picurare cu apă fierbinte sau în mașina de spălat vase.
3. Goliți canistra.
4. Verificați dacă este curată canistra și curățați-o sau înlocuiți-o, dacă este necesar.

La fiecare 4 săptămâni

1. Efectuați o igienizare termică.

Indicație

Dacă este necesar, igienizarea termică poate fi efectuată și mai frecvent (de exemplu, săptămânal).

2. În cazul distribuitorului de apă porționat, verificați cantitatea de livrare de apă carbogazoasă și, dacă este necesar, reglați din nou la regulatorul de compensare cu roata de reglare (consultați capitolul „Funcționare/Evacuarea apei”).

Trimestrial

1. Verificați și curățați sита de intrare din racordul de apă (consultați „Îngrijirea și întreținerea/Curățarea sitei de intrare”). Dacă este foarte murdară, curățați lunar sита de intrare.

Anual

Dispozitivul necesită înlocuirea filtrului după 1 sau 2 ani, sau chiar mai devreme în cazul în care calitatea apei de intrare este nefavorabilă.

1. Efectuați serviciul anual de relații cu clienții.
2. Înlocuiți filtrul Active-Pure.
3. Schimbați perlatorul de la distribuitorul de apă.

La fiecare 2 ani

1. Înlocuiți filtrul Hy-Protect.

La fiecare 5 ani

1. Dispuneți înlocuirea bateriei tampon de stocare a datelor de către serviciul de relații cu clienții.

Indicație

Înlocuirea preventivă a bateriei tampon protejează împotriva pierderii datelor stocate.

La fiecare 7 ani

1. Înlocuirea reductorului de presiune CO₂

Curățarea sitei de intrare

1. Închideți alimentarea cu apă în dispozitiv.
2. Apăsăți scurt tasta „Apă nerăcită” pentru a elibera presiunea apei din dispozitiv.
3. Deșurubați furtunul de alimentare cu apă de la dispozitiv.
4. Scoateți sита de intrare din racordul de apă de pe partea dispozitivului cu ajutorul unui clește cu nas lung
5. Curățați sита de intrare.
6. Montați sита de intrare în dispozitiv.
7. Racordați furtunul de alimentare cu apă la racordul de apă din spatele dispozitivului.
8. Deschideți alimentarea cu apă.

Meniul utilizatorului

Pornirea meniului utilizatorului:

1. Îndepărtați tava de picurare.
2. Deschideți ușa dispozitivului.
3. Apăsăți tasta „Meniu”.
4. Închideți ușa dispozitivului.
5. Introduceți tava de picurare.
6. Apăsăți tasta „Enter”.
În cazul în care există mesaje de avertizare, acestea sunt afișate. Pot fi stocate până la 16 mesaje (consultați capitolul „Remediarea defecțiunilor”). Dacă nu există mesaje de avertizare, apare afișajul de funcționare fără defecțiuni.

Indicație

Dacă nu se apasă nicio tastă timp de 30 de secunde, dispozitivul revine la regimul normal.

PARAMETRII DE FUNCȚIONARE

Data/ora curentă

Setați data și ora curentă în meniul „Data/ora curentă”.

- Formatul de setare a datei: Zi/Lună/an
- Formatul de setare a orei: Ora/Minut”

Timpi de funcționare

- La livrare, dispozitivul funcționează fără întreruperi în regim de funcționare de 24 de ore.
- Poate fi programat și activat un regim de temporizare cu economisire a energiei. Acest lucru reduce consumul de energie în afara orelor de utilizare.
- Pentru a activa dispozitivul în timpul perioadei de repaus, apăsați orice tastă timp de 5 secunde.
- Timpul de funcționare este setat pentru fiecare zi a săptămânii cu ora de început și ora de sfârșit.

Setări utilizator

Setați temperatura apei reci:

În starea de livrare, temperatura apei reci este setată la 6 °C.

Dacă este necesar, temperatura poate fi mărită sau redusă în trepte de 1 °C (minimum 4 °C) în punctul de meniu „Temperatură apă rece”.

Dezactivați tonurile de taste:

În starea de livrare, apăsarea unei taste este confirmată de un semnal sonor. Dacă este necesar, această funcție poate fi dezactivată în punctul de meniu „Tonuri de taste”.

Activați porționarea:

În starea de livrare, distribuitorul de apă funcționează până când utilizatorul eliberează din nou tasta. Dacă este necesar, porționarea poate fi activată în punctul de meniu „Porționare”. Sunt disponibile 2 versiuni:

1 Standard:

În acest scop, trebuie să se selecteze doar porționarea „Standard”. Apoi se distribuie automat 1,0 l, 0,5 l sau 0,2 l, în funcție de tasta selectată.

2 Adaptat:

Cu porționarea adaptată, pot fi predate orice cantități de distribuție. Procesul necesită setări separate pentru diferitele tipuri și cantități de apă.

În acest scop, trebuie parcurse etapele enumerate mai jos:

Afișaj	Tastă
>Selectare tip de apă Ambient/rece Spumant (afișajul luminează intermitent)	Plus/Minus
>Tip de apă selectat<	Enter
>Alocare tastă 1<	Plus/Minus
Confirmați tasta selectată.	Enter
>Selectare simbol<	Plus/Minus
Confirmați simbolul selectat.	Enter
>Canistră sub distribuitor?< Puneți un vas sub distribuitorul de apă.	Enter
>Umplere vas - Salvare cantitate de umplere - Resetare<	
Umpleți vasul dintr-o singură dată până când se ajunge la dimensiunea dorită a porției. În cazul în care cantitatea de umplere nu este corectă, resetați cantitatea de umplere și repetați procesul de umplere.	
>Salvare cantitate de umplere - Resetare<	ENTER
>Următoarea tastă?<	
Atribuiți următoarea tastă.	Enter
Selectați următorul tip de apă.	Înapoi

Indicație

În modul de funcționare „Porționare ajustată”, nu poate fi distribuită mai multă apă decât cea setată în parametrul „Cantitate maximă de livrare”.

	Simboluri disponibile pentru modul de porționare „Adaptat”.
	Fără alocare tastatură.

Activați selecția CO₂ Clasic/Mediu:

În starea de livrare, doar conținutul ridicat de dioxid de carbon este activ (Clasic).

După activarea selecției Clasic/Mediu în punctul de meniu „Selecție CO₂ clasic/mediu”, este posibilă și distribuirea de apă cu un conținut mai mic de dioxid de carbon.

Activați modul ECO:

Modul ECO nu este activat în starea de livrare.

Modul ECO este un mod de economisire a energiei. La activarea modului ECO în punctul de meniu „ECO - Mod”, se setează timpul de întârziere de la ultima utilizare până la trecerea la modul ECO (1...15 minute). În modul ECO, nu este disponibilă apă fierbinte, iar capacitatea de răcire este redusă cu 3 °C. Modul ECO este potrivit pentru dispozitivele care sunt utilizate doar în anumite momente și care au perioade de repaus mai lungi între ele.

Reglare cantității de livrare maxime:

La livrare, evacuarea apei este setată la 1,1 litri. Dacă este necesar, aceasta poate fi modificată în pași de 0,1 l (0,1...1,5 l) în punctul de meniu „Cantitatea de livrare max.”.

Activați modul extra fierbinte:

În starea de livrare, selecția între 2 temperaturi ale apei fierbinți este dezactivată.

După activarea „Extra fierbinte”, această temperatură poate fi adaptată (maximum 95 °C).

Setați temperatura de preîncălzire a apei fierbinți:

La livrare, temperatura de preîncălzire a apei fierbinți este setată la 50 °C.

Dacă apa fierbinte este extrasă frecvent, această temperatură poate fi mărită în punctul de meniu „Temperatură de preîncălzire apă fierbinte”, de exemplu la 60 °C sau 70 °C, pentru a reduce timpul de așteptare.

Indicație: O temperatură de preîncălzire mai mare are ca rezultat un consum mai mare de energie.

Setați temperatura apei fierbinți:

În starea de livrare, temperatura apei fierbinți este setată la 75 °C.

Dacă este necesar, temperatura apei fierbinți poate fi mărită până la maximum 95 °C în punctul de meniu „Temperatură apă fierbinte”.

Date de igienizare

Setarea orei și a intervalului de igienizare automată în punctul de meniu „Date de igienizare”. De asemenea, acest moment poate fi în afara timpilor de funcționare programați. Recomandarea pentru intervalul de igienizare este un multiplu de 7 (de obicei 28 de zile = 4 săptămâni) pentru a efectua întotdeauna igienizarea în aceeași zi a săptămânii.

Efectul cel mai bun se obține atunci când igienizarea începe la aproximativ 2 ore înainte de începerea funcționării după weekend

Starea de livrare:

După finalizarea primei puneri în funcțiune, sistemul de comandă selectează automat o zi de luni 3-4 săptămâni mai târziu (ora 5:00) pentru următoarea perioadă de igienizare termică.

Această setare s-a dovedit a fi bună în multe aplicații. Dacă este necesar, ziua și ora de igienizare termică pot fi ajustate după cum se dorește.

Limbă

În starea de livrare, este setată limba „engleză”.

În punctul de meniu „Limbă” sunt disponibile alte 4 limbi care pot fi selectate:

- Română
- Franceză
- Italiană
- Spaniolă

Date de funcționare

În cadrul funcției de afișare „Date de funcționare” pot fi apelate succesiv următoarele date ale dispozitivului:

- Codul dispozitivului
- Numărul de igienizări termice efectuate
- Cantitate de apă distribuită pentru fiecare tip de apă
- Cantitatea totală de apă distribuită
- Timpul de funcționare al dispozitivului
- Data și ora primei puneri în funcțiune
- data și ora curente
- Versiunea software

Card SD

Dacă este introdus un card SD în slotul pentru card SD, meniul Card SD pornește automat.

Următoarele funcții speciale pot fi utilizate cu un card SD.

- Salvarea setărilor efectuate pe dispozitiv
- Transferul setărilor de la un dispozitiv la altul
- Instalarea actualizărilor software pe dispozitiv
- Redarea unei prezentări de diapozitive cu imagini selectabile în mod liber pe ecranul dispozitivului
- Schimbarea textelor afișate (de exemplu „Ambiant” în „Silentios”).

Pe un card SD gol, doar parametrii de funcționare pot fi stocați cu WPD și recuperați ulterior și de alte WPD-uri.

1. Îndepărtați tava de picurare.
2. Deschideți ușa dispozitivului.
3. Introduceți cardul SD în fanta pentru cardul SD, cu partea corectă îndreptată spre dvs.

Indicație

Cardul SD trebuie să fie formatat în sistemul de fișiere FAT32.

4. Închideți ușa dispozitivului.
5. Introduceți tava de picurare.

Afișaj	Tastă
>Card SD<	Enter
Selectați >Prezentare diapozitive pornită< >DA< sau >NU< (afișajul luminează intermitent)	Plus/Minus
Când se selectează >NU< înapoi la >Card SD<	
Când se selectează >DA<: Setati >Întârziere pornire< minute (afișajul luminează intermitent)	Plus/Minus
>Minute selectate<	Enter
>Durată de afișare xx s< (afișajul luminează intermitent)	Plus/Minus
>Durată de afișare selectată<	Enter
>Parametri prezentare diapozitive<	Minus
>Încărcare parametri<	Enter
Încărcați setările? Selectați >DA< sau >NU< (afișajul luminează intermitent)	Enter
Când se selectează >NU< înapoi la >Încărcare parametri<	
Când se selectează >DA<: Datele de pe cardul SD sunt salvate în dispozitiv, apoi reveniți la >Încărcare parametri< <	
>Salvare parametri<	Enter

Afișaj	Tastă
Selectați >Salvați parametri?< >DA< sau >NU< (afișajul luminează intermitent)	Enter
Când se selectează >NU< înapoi la >Salvare parametri<	
Când se selectează >DA<: Datele din dispozitiv sunt salvate pe cardul SD, apoi reveniți la >Salvare parametri< <	
>Salvare parametri<	Minus
>Actualizare firmware<	Enter
Selectați >>DA< sau >NU< (afișajul luminează intermitent)	Enter
Când se selectează >NU< înapoi la >Actualizare firmware<	
Când se selectează >DA<: Datele de pe cardul SD sunt salvate în dispozitiv, apoi reveniți la >Actualizare firmware<	
>Finalizare<	Înapoi

Indicație

Actualizarea firmware durează maximum 5 minute.

Nu opriți dispozitivul în timpul actualizării firmware.

Dispozitivul nu poate fi operat în timpul actualizării firmware.

În cazul în care cardul SD nu conține firmware, opțiunea „Actualizare firmware nu este afișată”.

Firmware-ul și programul „SD Card Manager”, care este necesar pentru transferul pe cardul SD, pot fi obținute de la Serviciul Clienți Kärcher.

Întreținere

Igienizare

Igienizarea automată începe automat la ora programată, consultați capitolul „Meniul utilizatorului/Parametri de funcționare/Date de igienizare”.

Igienizarea și procesul de spălare se realizează automat. Este necesară o igienizare termică extraordinară după o reparație sau după o oprire mai mare de 8 zile și pornirea trebuie să se facă manual.

1. Goliți canistra înainte și după igienizare (consultați capitolul „Îngrijire și întreținere/recipient gol (opțiune)”).

Afișaj	Tastă
>Începeți spălarea!<	Enter
>Spălare în curs XX:XX min	Înapoi (X)
>Spălare întreruptă, continuați!<	

2. Goliți vasul și puneți-l din nou sub distribuitorul de apă.

Afișaj	Tastă
>Spălare întreruptă, continuați!<	Enter
>Spălare în curs XX:XX min	

Indicație

În timpul igienizării, dispozitivul produce un zgomot de funcționare ușor mai ridicat.

Pornirea manuală a înlocuirii filtrului

Pornirea manuală a unei înlocuiri extraordinare de filtre are loc după o oprire mai lungă (consultați capitolul *Demontarea și montarea filtrului*).

Pornirea manuală a primei puneri în funcțiune

Pornirea manuală a unei prime puneri în funcțiune se realizează după o oprire mai lungă sau după reparații extinse (consultați capitolul *Meniu Prima punere în funcțiune*).

Prelevarea de probe

În cazul în care trebuie să se efectueze prelevarea de probe, acestea trebuie să fie prelevate imediat după finalizarea igienizării, în conformitate cu normele privind analiza microbiologică a apei, și evaluate de un laborator acreditat.

Demontarea și montarea filtrului

⚠ AVERTIZARE

Pericol pentru sănătate

Lucrările necorespunzătoare pot duce la pătrunderea germeilor dăunători în dispozitiv.

Asigurați igiena și curățenia la înlocuirea filtrului.

La înlocuirea filtrului, purtați mănuși de unică folosință sterile.

Dacă este necesară înlocuirea filtrului, pe afișaj apare simbolul „I” (Info).

Solicitarea de înlocuire a filtrului se face după expirarea duratei de viață a filtrului sau dacă filtrul este înfundat. Înlocuirea corespunzătoare a filtrului poate fi inițiată din meniul utilizatorului. Meniul îl ghidează pe operator în timpul înlocuirii filtrului.

Pentru o înlocuire extraordinară a filtrului, efectuați următorii pași:

1. Scoateți tava de picurare și deschideți ușa dispozitivului.
2. Apăsati tasta „Meniu”.
3. Închideți ușa dispozitivului.
4. Introduceți tava de picurare.
5. Puneți un vas sub distribuitorul de apă.

Afișaj	Tastă
>Meniu utilizator<	Enter Plus
>Întreținere<	Enter Plus
>Înlocuirea filtrului<	Enter
>Înlocuieți filtrul? NU<	Plus/Minus
Selectați >DA<	Enter
>Canistră sub distribuitor?<	Enter
>Reducere presiune 30 s<	

Presiunea din dispozitiv este redusă.

6. Goliți vasul.
7. Îndepărtați tava de picurare.
8. Deschideți ușa dispozitivului.
9. Rotiți filtrul spre stânga până când eclisa este vizibilă.

Figura N

- ① Suport
- ② Eclisă
- ③ Filtru
- ④ Mâner

- a Scoaterea filtrului
 - b Introducerea filtrului
10. Trageți filtrul în jos din suport și scoateți-l.

Indicație

Filtrul folosit poate fi eliminat ca deșeu menajer după ce apa a fost evacuată.

11. Puneți-vă mănuși sterile.
12. Despachetați noul filtru.
13. Rotiți noul filtru, astfel încât mânerul să se afle în partea stângă.
14. Introduceți filtrul în suportul corespunzător, prin partea de sus.
15. Rotiți filtrul la dreapta până la opritor.
16. Verificați poziția de instalare: Marcajele de pe etichetă și de pe filtru trebuie să fie aliniate.

Figura O

- ① Suport
- ② Filtru

Indicație

Filtrele trebuie să fie montate în conformitate cu etichetarea de pe suport și nu trebuie să fie schimbate între ele.

17. Închideți ușa dispozitivului.
18. Introduceți tava de picurare.
19. Puneți un vas sub distribuitorul de apă.

Afișaj	Tastă
>S-a efectuat înlocuirea filtrului Active-Pure?< sau >S-a efectuat înlocuirea filtrului Hy-Protect?<	Minus
Afișajul >DA< sau >NU< luminează intermitent	
filtru înlocuit	Enter
>Canistră sub distribuitor?<	Enter
>Spălare în curs XX l<	

Indicație

În timpul clătirii, vasul trebuie golit de mai multe ori.

Afișaj	Tastă
>Spălare în curs XX l<	Înapoi (X)
>Spălare întreruptă, continuați!<	

20. Goliți vasul.
21. Puneți vasul sub distribuitorul de apă.

Afișaj	Tastă
>Spălare întreruptă, continuați!<	Enter
>Spălare în curs XX l<	
>Spălare în curs 00 l<	
>Înlocuirea filtrului<	
Finalizare	Înapoi (X)

Indicație

Se recomandă efectuarea unei igienizări extraordinare după spălare.

Golirea tăvii de picurare

De îndată ce tava de picurare a atins nivelul maxim de umplere, pe afișaj apare mesajul „Golirea tăvii de picurare”.

1. Îndepărtați tava de picurare.
2. Goliți tava de picurare.
3. Verificați zilnic dacă există urme de murdărie pe tava de picurare și curățați-o, dacă este necesar.
4. Montați la loc tava de picurare. Dispozitivul este gata de funcționare. Afișajul arată selecția tipurilor de apă.

Indicație

Dacă tava de picurare nu este introdusă corect, se afișează și mesajul „Golirea tăvii de picurare”.

Golirea canistrei (set opțional)

De îndată ce canistra atinge nivelul maxim de umplere, pe afișaj apare mesajul „Golirea canistrei de scurgere”.

1. Deschideți ușa suportului.
2. Deșurubați capacul de etanșare.
Figura P
- ① Racord furtun de scurgere tavă de picurare
- ② Cablu senzor de nivel canistră
- ③ Racord furtun de scurgere supapă de spălare
- ④ Capac de etanșare cu senzor de nivel
- ⑤ Canistră
3. Îndepărtați capacul de etanșare cu senzorul de nivel.
4. Scoateți canistra din suport.
5. Goliți canistra.
6. Montați canistra în suport.

7. Puneți capacul de etanșare cu senzorul de nivel și strângeți-l.
8. Închideți ușa suportului.

Afișaj	Tastă
>Canistră goală?<	Enter

Dispozitivul este gata de funcționare. Afișajul arată selecția tipurilor de apă.

Spălare zilnică

Această funcție trebuie să fie activată de către serviciul de relații cu clienții sau prin asistență telefonică.

- Atunci când această funcție este activată, dispozitivul efectuează o scurtă clătire a zonei de distribuție în fiecare zi.
- Această spălare automată începe cu 2 minute înainte de ora setată ca oră de începere a igienizării termice.

Remediarea defecțiunilor

Eroare	Cauză	Remediere
Nu există CO₂ în apă, tasta pentru apă carbogazoasă nu este blocată	Butelia de CO ₂ este aproape goală.	<ol style="list-style-type: none"> 1. Deschideți ușa suportului. 2. Respectați manometrul de presiune în timp ce distribuiți apă carbogazoasă. 3. Dacă presiunea scade semnificativ, înlocuiți butelia de CO₂.
Cantitățile de porționare de apă plată și de apă răcită sunt prea mari.	Senzorul de debit intern este defect.	<ul style="list-style-type: none"> • Sunați la service.
Cantitatea de porționare distribuită nu este corectă pentru apa carbogazoasă.	Regulatorul de compensare este setat incorect.	<ul style="list-style-type: none"> • Setați regulatorul de compensare (consultați capitolul „Meniul utilizatorului, parametri de funcționare, setări utilizator/porționare”).
	Presiunea CO ₂ este greșită.	<ol style="list-style-type: none"> 1. Verificați presiunea CO₂, setați-o conform specificațiilor. 2. Reglați din nou cantitatea de porționare pe roata de reglare a regulatorului de compensare (consultați capitolul „Funcționare/distribuitor de apă”).
Apa fierbinte iese parțial amestecată cu abur	Amplasare la o altitudine mai mare de 1500 m deasupra nivelului mării și setarea temperaturii maxime (95 °C).	<ul style="list-style-type: none"> • Reglați temperatura apei fierbinți mai jos sau apelați la service.
Panoul de comandă (taste) nu funcționează după ce lichidul a intrat în dispozitiv.	Un vas s-a răsturnat pe partea superioară a dispozitivului.	<ol style="list-style-type: none"> 1. Aduceți întrerupătorul principal în poziția „0”. 2. Porniți din nou dispozitivul după 12 ore. 3. Dacă acest lucru se întâmplă din nou, sunați la service.
Apa din tava de picurare se scurge prost.	Scurgerea tăvii de scurgere sau furtunul de scurgere este murdar.	<ul style="list-style-type: none"> • Curățați tava de picurare. • Curățați furtunul de scurgere.
	Fără sifon în conducta de apă reziduală (numai pentru scurgere în conducta de apă reziduală).	<ul style="list-style-type: none"> • Instalați un sifon în conducta de apă reziduală.
	Diferență de înălțime insuficientă între tava de picurare și conducta de apă reziduală (numai pentru scurgere în conducta de apă reziduală).	<ul style="list-style-type: none"> • Creșteți diferența de înălțime.
Dispozitivul nu funcționează, nu are afișaj, un led se aprinde albastru	Dispozitivul se află în modul de repaus în timpul regimului temporizatorului.	<ul style="list-style-type: none"> • Apăsăți și mențineți apăsat orice tastă timp de peste 5 secunde.
Dispozitivul nu funcționează, nu se afișează, nu se aprinde niciun led	Alimentarea cu tensiune este defectă.	<ul style="list-style-type: none"> • Introduceți ștecărul de rețea în priză.
	Dispozitivul este oprit.	<ul style="list-style-type: none"> • Aduceți întrerupătorul principal în poziția „1”.
	Siguranța s-a declanșat.	<ol style="list-style-type: none"> 1. Scoateți comutatorul de siguranță de lângă întrerupătorul principal. 2. Înlocuiți siguranța cu o siguranță nouă (10 A, cu ardere lentă). 3. Înlocuiți suportul pentru siguranțe. 4. Dacă se declanșează din nou, sunați la service.
E400: Înlocuirea filtrului Active-Pure	Filtrul Active-Pure este epuizat.	<ul style="list-style-type: none"> • Înlocuiți anual filtrul Active-Pure. Respectați navigarea prin meniul a dispozitivului.
E401: Înlocuirea filtrului Hy-Protect	Filtrul Hy-Protect este epuizat.	<ul style="list-style-type: none"> • Înlocuiți filtrul Hy-Protect la fiecare 2 ani. Respectați navigarea prin meniul a dispozitivului.
E404: Golirea tăvii de picurare. Toate ledurile roșii se aprind.	Tava de picurare este plină.	<ul style="list-style-type: none"> • Scoateți și curățați tava de picurare.
E405: Golirea canistrei de scurgere. Toate ledurile roșii se aprind.	Canistra de scurgere este plină.	<ul style="list-style-type: none"> • Goliți canistra de scurgere.
E407: Dezinfecție necesară	Este necesară o igienizare.	<ul style="list-style-type: none"> • Efectuați o igienizare.
E409: Înlocuirea buteliei de CO₂	Presiunea CO ₂ este setată prea mică.	<ul style="list-style-type: none"> • Setați presiunea CO₂ la 3,0...3,5 bari la distribuție.
	Butelia de CO ₂ este goală.	<ul style="list-style-type: none"> • Înlocuiți butelia de CO₂.
E410: Înlocuirea filtrului	Nu a fost atins debitul minim de apă din apa plată răcită.	<ul style="list-style-type: none"> • Înlocuiți filtrul. E400: Înlocuirea filtrului Active-Pure (anual)
E411: Timpul de funcționare a filtrului a fost depășit	Timpul maxim de funcționare a unui filtru (timp de funcționare a dispozitivului) a fost depășit.	<ul style="list-style-type: none"> • Înlocuiți filtrul. E400: Înlocuirea filtrului Active-Pure (anual) E401: Înlocuirea filtrului Hy-Protect (la fiecare 2 ani)
E412: Senzor de nivel carbonator defect	Reumplerea automată a rezervorului de amestecare a CO ₂ a eșuat.	<ol style="list-style-type: none"> 1. Aduceți întrerupătorul principal în poziția „0”. 2. Aduceți întrerupătorul principal în poziția „1”. 3. Verificați racordul de apă. 4. Verificați sита de intrare. 5. Verificați setarea presiunii CO₂. 6. Dacă acest lucru se întâmplă din nou, sunați la service.
E413: Verificarea alimentării cu apă	Alimentare cu apă inexistentă sau prea redusă.	<ol style="list-style-type: none"> 1. Verificați sита de intrare din racordul de apă (consultați „Îngrijirea și întreținerea/Curățarea sitei de intrare”). 2. Verificați racordul de apă. 3. Aduceți întrerupătorul principal în poziția „0”. 4. Aduceți întrerupătorul principal în poziția „1”. 5. Dacă acest lucru se întâmplă din nou, sunați la service.
E500: Defecțiune apă fierbinte. Toate ledurile roșii se aprind	Modulul de încălzire este defect.	<ol style="list-style-type: none"> 1. Aduceți întrerupătorul principal în poziția „0”. 2. Sunați la service.

Eroare	Cauză	Remediere
E501: Defecțiuni de igienizare pană de curent	Igienizarea nu a reușit.	● Începeți din nou igienizarea.
E502: Defecțiuni pătrundere apă în dispozitiv. Toate ledurile roșii se aprind.	Scurgeri în dispozitiv.	1. Aduceți întrerupătorul principal în poziția „0”. 2. Sunați la service.
E503: Defecțiuni pătrundere apă în suport. Toate ledurile roșii se aprind.	Scurgeri în suport.	1. Aduceți întrerupătorul principal în poziția „0”. 2. Sunați la service.
E504: Defecțiuni taste. Toate ledurile roșii se aprind.	Fie tastele au fost apăstate prea mult timp, fie componentele electronice au funcționat defectuos.	1. Aduceți întrerupătorul principal în poziția „0”. 2. Aduceți întrerupătorul principal în poziția „1”. 3. Dacă acest lucru se întâmplă din nou, sunați la service.
E505: Defecțiuni senzor de igienizare fierbinte	Igienizarea nu a reușit.	1. Începeți din nou igienizarea. 2. Dacă acest lucru se întâmplă din nou, sunați la service.
E506: Defecțiuni senzor de igienizare rece	Igienizarea nu a reușit.	1. Începeți din nou igienizarea. 2. Dacă acest lucru se întâmplă din nou, sunați la service.
E507: Defecțiuni senzor de igienizare mediu ambiant	Igienizarea nu a reușit.	1. Începeți din nou igienizarea. 2. Dacă acest lucru se întâmplă din nou, sunați la service.
E508: Defecțiuni modul de încălzire supraîncălzit. Toate ledurile roșii se aprind.	Temperatura apei din boilerul de apă fierbinte este prea mare.	1. Aduceți întrerupătorul principal în poziția „0”. 2. Se așteaptă 10 secunde. 3. Aduceți întrerupătorul principal în poziția „1”. 4. Dacă acest lucru se întâmplă din nou, sunați la service.
E509: Defecțiuni senzor fierbinte. Toate ledurile roșii se aprind.	Senzorul de apă fierbinte este defect.	1. Aduceți întrerupătorul principal în poziția „0”. 2. Sunați la service.
E510: Defecțiuni senzor de mediu ambiant. Toate ledurile roșii se aprind.	Senzorul de apă nerăcită este defect.	1. Aduceți întrerupătorul principal în poziția „0”. 2. Sunați la service.
E511: Defecțiuni senzor rece 1. Toate ledurile roșii se aprind.	Senzorul din modulul de răcire este defect.	1. Aduceți întrerupătorul principal în poziția „0”. 2. Sunați la service.
E512: Defecțiuni senzor rece 2. Toate ledurile roșii se aprind.	Senzorul răcitorului suplimentar din suport este defect.	1. Aduceți întrerupătorul principal în poziția „0”. 2. Sunați la service.
E513: Defecțiuni răcire 1 defectă. Toate ledurile roșii se aprind.	Modulul de răcire este defect.	1. Aduceți întrerupătorul principal în poziția „0”. 2. Sunați la service.
E514: Defecțiuni răcire 2 defectă. Toate ledurile roșii se aprind.	Răcitorul suplimentar din suport este defect.	1. Aduceți întrerupătorul principal în poziția „0”. 2. Sunați la service.
E515: Defecțiuni răcire 1. Toate ledurile roșii se aprind.	Temperatura din modulul de răcire este prea scăzută (modulul de răcire este înghețat).	1. Aduceți întrerupătorul principal în poziția „0”. 2. Sunați la service.
E516: Defecțiuni răcire 2. Toate ledurile roșii se aprind.	Temperatura din răcitorul suplimentar din suport este prea scăzută (modulul de răcire este înghețat).	1. Aduceți întrerupătorul principal în poziția „0”. 2. Sunați la service.
E600: Defecțiuni buton de comunicare. Toate ledurile roșii se aprind.	Panoul de comandă al unității de comandă a dispozitivului este defect.	1. Aduceți întrerupătorul principal în poziția „0”. 2. Se așteaptă 1 minut. 3. Aduceți întrerupătorul principal în poziția „1”. 4. Dacă acest lucru se întâmplă din nou, sunați la service.
E601: Defecțiuni comunicare card avansat. Toate ledurile roșii se aprind.	Cardul Advanced al unității de comandă a dispozitivului este defect.	1. Aduceți întrerupătorul principal în poziția „0”. 2. Se așteaptă 1 minut. 3. Aduceți întrerupătorul principal în poziția „1”. 4. Dacă acest lucru se întâmplă din nou, sunați la service.
E602: Defecțiuni comunicare card de bază. Toate ledurile roșii se aprind.	Cardul de bază a unității de comandă a dispozitivului este defect.	1. Aduceți întrerupătorul principal în poziția „0”. 2. Se așteaptă 1 minut. 3. Aduceți întrerupătorul principal în poziția „1”. 4. Dacă acest lucru se întâmplă din nou, sunați la service.
E603: Defecțiuni temperatură sistem electronic. Toate ledurile roșii se aprind.	Temperatura din unitatea de comandă a dispozitivului este prea mare.	1. Aduceți întrerupătorul principal în poziția „0”. 2. Se așteaptă 1 minut. 3. Aduceți întrerupătorul principal în poziția „1”. 4. Dacă acest lucru se întâmplă din nou, sunați la service.

Garanție

În fiecare țară sunt valabile condițiile de garanție publicate de distribuitorul nostru din țara respectivă. Eventuale defecțiuni ale acestui aparat, care survin în perioada de garanție și care sunt rezultatul unor defecte de fabricație sau de material, vor fi remediate gratuit. Pentru a putea beneficia de garanție, prezentați-vă cu chitanța de cumpărare la magazin sau la cea mai apropiată unitate de service autorizată.

(Pentru adresă, consultați pagina din spate)

Date tehnice

	WPD 200 Advanced	
Date privind puterea aparatului		
Tensiune de lucru	V	220-240
Frecvență de rețea	Hz	50
Siguranță pentru rețea (temporizată)	A	10
Consum de putere max.	W	1900
Presiunea de intrare a apei	MPa (bar)	0,15 -0,6 (1,5-6)
Temperatura de intrare a apei	°C	4-35
Domeniu de reglare a presiunii CO ₂	MPa (bar)	0,30...0,35 (3,0...3,5)
Temperatură ambiantă	°C	
Evacuare apă max.	l/h	120
Temperatura apei răcite, min	°C	4

	WPD 200 Advanced	
Capacitate de răcire cu apă răcită	l/h	40
Dimensiuni și greutate		
Lățime	mm	390
Adâncime	mm	520
Înălțime	mm	450
Înălțime cu suport	mm	1450
Greutate	kg	35
Greutate cu suport	kg	50
Nivel de zgomot L _{pA}	dB(A)	<43
Cupă pentru distribuitorul de cupe din suport (opțiune)		
Diametru guler cupă	mm	70...71
Filtru Hy-Protect		
Temperatură max. admisă a mediului	°C	+80
Presiune max. admisă a mediului	MPa (bar)	0,6(6)
Debit maxim	l/h	120
Capacitate tipică de filtrare	l	20000
Durata de viață a filtrului	Ani	2
Filtru Active-Pure		
Temperatură max. admisă a mediului	°C	+35

	WPD 200 Advanced	
Presiune max. admisă a mediului	MPa (bar)	0,6(6)
Debit maxim	l/h	120
Capacitate max.	l	10000
Durata de viață a filtrului	Ani	1
Sub rezerva modificărilor tehnice.		

Material/Aprobări

Toate piesele/componentele conducătoare de apă trebuie să fie corespunzătoare și conforme cu regulile generale acceptate pentru utilizare la contact direct cu apă potabilă, conform stadiului actual al tehnicii. Dispozitivul a fost certificat de Institutul Fresenius pentru adecvarea la alimente și îndeplinește cerințele Ordonației privind apa minerală și de masă.

Obsah

Všeobecné upozornenia	70
Bezpečnostné pokyny	70
Používanie v súlade s účelom	71
Funkcia	71
Všeobecné informácie o manipulácii s fľašami	
CO ₂	71
Ochrana životného prostredia	71
Rozsah dodávky	71
Príslušenstvo a náhradné diely	71
Spotrebný materiál	72
Popis prístroja	72
Montáž	72
Prvé uvedenie do prevádzky	72
Manipulácia s fľašou s CO ₂	73
Prevádzka	74
Preprava	74
Skladovanie	75
Starostlivosť a údržba	75
Menu používateľa	75
Pomoc pri poruchách	77
Záruka	78
Technické údaje	78
List údržby WPD 200	79

Všeobecné upozornenia



Pred prvým použitím prístroja si prečítajte tento pôvodný návod na použitie a riadte sa podľa neho. Pôvodný návod na použitie si uschovajte pre neskoršie použitie alebo pre nasledujúceho majiteľa.

- Pre zaručenie kvality vydanej vody sa smie sa používať iba pitná voda od verejného dodávateľa vody. Kvalita musí zodpovedať minimálne smernici Svetovej zdravotníckej organizácie (WHO).
- Ak je pri inštalácii prístroja potrebný zásah do siete pitnej vody, musí to vykonať vyškolený odborný personál, ktorý má povolenie v súlade s miestnymi platnými zákonmi a predpismi. Pri inštalácii prístroja je nutné dodržiavať príslušne platné vnútroštátne predpisy týkajúce sa zásahov do siete pitnej vody. V prípade potreby tieto práce musí zabezpečiť zákazník.
- Aby ste predišli poškodeniu spôsobeného prasknutou hadicou na vodu, odporúčame do vodovodného potrubia nainštalovať uzatváracie zariadenie a Aquastop (dodáva sa ako voliteľné vybavenie).
- Údržbárske práce vo vnútornej časti prístroja smie vykonávať iba prevádzkovateľ prístroja, ktorý si prečítal tento návod na obsluhu.
- Pri použití fľaše CO₂ je potrebné dodržiavať miestne platné pravidlá označovania miestnosti inštalácie.
- Na čistenie prístroja nepoužívajte prúd vody.
- Plastové povrchy sa nesmú čistiť agresívnymi alebo drsnými čistiacimi prostriedkami s obsahom alkoholu. Odporúčame čistič povrchov CA 30 R (6.295-686.0).
- Po prvom uvedení do prevádzky, výmene filtra a dlhších prestojoch môže mať nechladená voda pri jej výdaji dočasne mliečny vzhľad. Tento jav je spôsobený jemnými vzduchovými bublinami a nemá žiadny vplyv na kvalitu vody.

Bezpečnostné pokyny

Stupne nebezpečenstva

⚠ NEBEZPEČENSTVO

• **Upozornenie na bezprostredne hroziace nebezpečenstvo, ktoré vedie k ťažkým fyzickým poraneniam alebo k smrti.**

⚠ VÝSTRAHA

• **Upozornenie na možnú nebezpečnú situáciu, ktorá môže viesť k ťažkým fyzickým poraneniam alebo k smrti.**

⚠ UPOZORNENIE

• **Upozornenie na možnú nebezpečnú situáciu, ktorá môže viesť k ľahkým fyzickým poraneniam.**

POZOR

• **Upozornenie na možnú nebezpečnú situáciu, ktorá môže viesť k vecným škodám.**

Bezpečnostné pokyny

⚠ NEBEZPEČENSTVO • **Nebezpečenstvo zasiahnutia elektrickým prúdom.** Pred prácou na prístroji vždy vytriahnite sieťovú zástrčku. Zásuvka musí byť chránená ochranným vypínačom proti chybnému prúdu 30 mA. • **Nebezpečenstvo vzniku smrteľných zranení v dôsledku prasknutia fľaše CO₂.** Fľašu CO₂ umiestnite do zvislej polohy a upevnite ju. Fľašu CO₂ vždy pripájajte pomocou redukčného ventilu s bezpečnostným ventilom schváleného pre daný typ prístroja. Fľašu CO₂ chráňte pred nadmerným zahrievaním a nikdy ju nevystavujte priamemu slnečnému žiareniu. • **Nebezpečenstvo výbuchu.** Fľašu CO₂ nikdy nepripájajte k stúpacej rúre. Fľaše na stúpacej rúre sú napríklad označené červenou výstražnou nálepkou.

• **Nebezpečenstvo udusení v dôsledku úniku oxidu uhličitého.** Zabezpečte dostatočné odvetšenie miestnosti inštalácie alebo nainštalujte plynový výstražný systém. Pri vyprázdňovaní nádrží na stlačený plyn dodržiavajte právne predpisy špecifické pre danú krajinu, pokiaľ ide o predpísanú minimálnu veľkosť miestnosti, výstražné systémy a vetranie. • **Nebezpečenstvo výbuchu.** V prístroji neuchovávajte žiadne výbušné predmety, ako napríklad spreje s horľavou hnačou látkou.

⚠ VÝSTRAHA • **Pri inštalovaní prístroja skontrolujte, či nie je napájací kábel stlačený alebo poškodený.** • **Za prístroj neumiestňujte viacnásobnú zásuvku ani mobilné napájanie prúdom.** • **Riziko poranenia prasknutím fliaš.** Sýtená voda sa môže plniť iba do tlakovo stabil-

ných fliaš (10 bar). • **Riziko prehriatia.** Nezatvárajte vetracie otvory v prístroji. • **Nebezpečenstvo ohrozenia zdravia spôsobené baktériami.** Pri výmene filtračnej kartuše dávajte pozor na hygienu a čistotu. Pri výmene filtra používajte sterilné jednorazové rukavice. Pravidelne čistite odkvapkavaciu misku a povrchy. Miesta výdaja vody sa nikdy nedotýkajte prstami ani utierkou. Miesto výdaja vody čistite len pomocou prípravku RM735 a sterilnej utierky. Nebezpečenstvo poranenia čistiacim prostriedkom. Pri manipulácii s čistiacimi prostriedkami dodržiavajte bezpečnostné pokyny pre čistiaci prostriedok a používajte ochranné okuliare a rukavice. Prístroj minimálne každé 4 týždne automaticky vykonáva tepelnú hygienizáciu. Pri používaní odtokového kanistra dbajte na jeho pravidelné vyprázdňovanie. Ak vás váš dodávateľ pitnej vody varoval pred mikrobiologickou kontamináciou, tak po odvolaní varovania musíte vykonať hygienizáciu prístroja. • **Nebezpečenstvo ohrozenia zdravia vplyvom horúcej vody.** Pri výdaji horúcej vody postupujte mimoriadne opatrne. • **Možné nebezpečenstvo pre zdravie v dôsledku zvýšenej koncentrácie baktérií vo vode,** ak ste prístroj nepoužívali dlhšie ako 4 dni. Pri prestoji dlhšom ako 4 dni preto pred použitím vykonajte tepelnú hygienizáciu. Pozrite si kapitolu „Uvedenie do prevádzky po prestoji“. • **Nebezpečenstvo ohrozenia zdravia v dôsledku nesprávne opraveného prístroja.** Prístroj môže opravovať len vyškolený odborný personál.

POZOR • **Poškodenie chladiacej jednotky prístroja.** Ak bol prístroj skladovaný alebo prepravovaný naležato, tak ho musíte uviesť do normálnej po-

Ihly a následne pred jeho uvedením do prevádzky počkať aspoň 24 hodín.

Symbole na prístroji



⚠ VÝSTRAHA
Nebezpečenstvo požiaru, horľavý materiál

V tomto prístroji sa používa horľavé chladiace médium.
V prípade úniku chladivaceho média uchovávajte zápalné zdroje mimo zariadenia.

Používanie v súlade s účelom

⚠ VÝSTRAHA

Tento prístroj nie je určený na používanie osobami (vrátane detí) so zníženými fyzickými, zmyslovými alebo mentálnymi schopnosťami. Výnimkou sú prípady, kedy sú takéto osoby pod dohľadom osoby zodpovednej za ich bezpečnosť, resp. ak im táto osoba predtým poskytla inštrukcie týkajúce sa používania prístroja a dané osoby porozumeli nebezpečenstvám, ktoré z toho vyplývajú. Čistenie a údržbu vykonávanú používateľom nesmú vykonávať deti bez dozoru.

⚠ VÝSTRAHA

- Dozerajte na deti, aby sa nemohli hrať so zariadením.
- Prístroj slúži na výdaj temperovanej a netemperovanej vody s pridaním alebo bez prídania oxidu uhličitého (CO₂) v samoobslužnej prevádzke v kvalite potrebnej pre potravinársky priemysel.
 - Prístroj je vybavený 2 rôznymi filtermi (filter Active-Pure, filter Hy-Protect).
 - Tento prístroj je určený na používanie v domácnostiach a podobných prostrediach, akými sú napríklad kuchynky pre personál v obchodoch, kanceláriách a iných pracovných priestoroch, v poľnohospodárstve a hosťami v hoteloch, motelloch a iných ubytovacích zariadeniach, v stravovacích zariadeniach a na podobné veľkoobchodné používanie.
 - Prístroj neinštalujte a neprevádzkujte v komerčných kuchyniach.
 - Prístroj musí byť nainštalovaný v miestnosti chránenej proti mrazu.
 - Prístroj nepoužívajte ani neodkladajte vonku.
 - Prístroj nepoložte, neskladujte ani neprepravujte v ležatej polohe.

Predpokladané nesprávne použitie

Akkoľvek používanie v rozpore s účelom je neprípustné.
Obslužný personál je zodpovedný za poškodenie, ktoré vznikajú pri používaní v rozpore s účelom.

Funkcia

Voda najprv tečie z prívodu vody cez filtre (popis filtrov je uvedený v časti Spotrebný materiál). V závislosti od stlačenia tlačidla potom voda tečie cez chladiaci modul, zmiešavač CO₂ (len v prípade verzie Advanced S), ohrievací modul alebo priamo k miestu výdaja vody. Pri vyžiadaní sýtenej vody (voľiteľná možnosť) sa do vody navyše prímieša oxid uhličitý. Je možné si vybrať spomedzi dvoch rôznych koncentrácií CO₂. Pri vyžiadaní horúcej vody sa voda ohreje prostredníctvom ohrievacieho modulu. Pre skrátenie doby čakania na výdaj je v prístroji k dispozícii pripravená predohriata horúca voda (50°C). Teplotu tejto okamžite dostupnej horúcej vody možno pri častejšom výdaji horúcej vody zvýšiť. Je možné nastaviť výber spomedzi 2 rôznych teplôt horúcej vody.

Prístroj má „Menu používateľa“, prostredníctvom ktorého možno nastaviť rôzne funkcie:

- Výber spomedzi 2 rôznych koncentrácií CO₂
- Výber spomedzi 2 rôznych teplôt horúcej vody
- Nastavenie dostupnosti horúcej vody
- Vopred zadefinované výdajné množstvá alebo používateľom ľubovoľne zadefinovateľné výdajné množstvá
- Prevádzkové doby a doby nečinnosti

V intervaloch stanovených v menu používateľa sa vykonáva dezinfekcia (tepelná hygienizácia) celého vodného systému jeho zahriatím.

Všeobecné informácie o manipulácii s fľašami CO₂

Pri výmene fľaš CO₂ je potrebné dodržiavať bezpečnostné pokyny dodávateľa plynu a všetky zákonné ustanovenia.

- Fľaša CO₂ musí byť vybavená redukčným ventilom schváleným spoločnosťou KÄRCHER, aby bolo možné nastaviť obsah oxidu uhličitého vo vode.
- Oxid uhličitý E 290 musí spĺňať požiadavky na čistotu podľa smernice 96/77/ES (kvalita potravín) a mu-

si byť označený v súlade s článkom 7 smernice 89/107/EHS.

- Pred použitím plynovej fľaše musíte skontrolovať, či je k dispozícii správny druh plynu. Spoľahlivé informácie o druhu plynu sú uvedené iba na nálepke nebezpečného tovaru, ktorá musí byť na každej plynovej fľaši. Farba plynovej fľaše neposkytuje vždy jasné informácie o druhu plynu. Nesmie sa používať plynová fľaša, ktorej obsah je pochybný alebo ktorá je iným spôsobom nápadná (poškodenie, vystavenie ohňu, stopy mechanického spracovania).
- Musia sa dodržiavať predpisy špecifické pre danú krajinu.

⚠ NEBEZPEČENSTVO

Nebezpečenstvo výbuchu

Fľašu CO₂ nikdy nepripájajte k stúpajúcej rúre. Fľaše na stúpajúcej rúre sú napríklad označené červenou výstražnou nálepkou.

⚠ VÝSTRAHA

Ohrozenie života v dôsledku možného výbuchu nádrže na plyn CO₂

Tlakovú nádrž umiestnite zvisle a upevnite ju. Nikdy neotvárajte nádrž na stlačený plyn bez redukčného a bezpečnostného ventilu. Redukčný ventil s bezpečnostným ventilom musí byť schválený pre daný typ prístroja.

⚠ NEBEZPEČENSTVO

Nebezpečenstvo udusenía v dôsledku úniku oxidu uhličitého

Zabezpečte dostatočné odvetranie miestnosti inštalácie alebo nainštalujte plynový výstražný systém. Fľašu CO₂ nevystavujte priamemu slnečnému žiareniu. Fľašu CO₂ chráňte pred nadmerným zahrievaním. Umiestnite viditeľné označenie, ktoré označuje prítomnosť plyného oxidu uhličitého.



Ochrana životného prostredia

Obalové materiály sú recyklovateľné. Obaly zlikvidujte ekologickým spôsobom.

Elektrické a elektronické prístroje obsahujú cenné recyklovateľné materiály a často aj komponenty, akými sú napr. batérie, akumulátory alebo olej, ktoré môžu pri nesprávnej manipulácii alebo likvidácii predstavovať potenciálne nebezpečenstvo pre ľudské zdravie a životné prostredie. Tieto komponenty sú však potrebné na správnu prevádzku prístroja. Prístroje označené týmto symbolom nesmú byť likvidované spolu s domovým odpadom.

R-290 Obsahuje skleníkový plyn R290 - hermeticky uzavreté zariadenie

Informácie o obsiahnutých látkach (REACH)

Aktuálne informácie o obsiahnutých látkach sú uvedené na: www.kaercher.de/REACH

Rozsah dodávky

Pri rozbaľovaní prístroja skontrolujte, či je obsah škatule kompletný. Rozsah dodávky základného prístroja pozostáva z nasledujúcich častí:

- Dávkováč vody
 - Sieťový kábel
 - Súprava prípojky vody
 - Návod na prevádzku
- Skontrolujte tiež kompletnosť dodaných nastavbových súprav. V prípade chýbajúceho príslušenstva alebo pri výskyte poškodení spôsobených prepravou informujte Vášho predajcu.





Príslušenstvo a náhradné diely

Používajte len originálne príslušenstvo a originálne náhradné diely, pretože takéto komponenty zaručujú bezpečnú a bezporuchovú prevádzku zariadenia. Informácie o príslušenstve a náhradných dieloch sa nachádzajú na stránke www.kaercher.com.



Nastavbové súpravy

Popis	Obj. č.
Sieťový kábel CH	6.640-278.0
Sieťový kábel CN	6.640-704.0
Sieťový kábel DK	6.640-276.0
Sieťový kábel GB	6.640-277.0
Čerpadlo na zvýšenie tlaku (sériovo v prípade variantov so sýtenou vodou)	2.644-188.0
Prídavný chladič	2.644-204.0
Prípadacia súprava WPD - EN 1717	4.640-463.0
Odtok odkvapkávacej misky	2.644-182.0
Kanister WPD	2.644-183.0
Predlžovacia kábel plaváka kanistra	6.640-711.0
Nástenný držiak pre fľašu CO ₂ 6 kg, 10 kg	6.640-857.0

Popis	Obj. č.
Nástenný držiak pre fľašu CO ₂ 0,5 kg, 2 kg	2.644-220.0
Dodatočné vybavenie zariadením s reverznou osmózou WPC 100 RO, ak nie je prítomná zaručená kvalita pitnej vody:	
WPC 100 RO samostatne	1.024-510.0
Nastavbové diely WPC 100 RO	2.644-197.0
Plechové diely podstavca WPC 100 RO (pre zabudovanie do podstavca WPD)	2.643-940.0

Popis	Obj. č.
 Podstavec bez dávkovača pohárov, biely	2.643-883.0
 Podstavec bez dávkovača pohárov, čierny	2.643-884.0
Dávkováč pohárov	2.644-181.0
Stolný prístroj (gumové nožičky a nálepky pre stolný prístroj)	2.644-180.0
 Redukčný ventil CO ₂	4.640-588.0
 Redukčný ventil CO ₂ , s možnosťou kontroly	6.640-290.0
 Redukčný ventil CO ₂ , 425 g kartuša (na voľiteľné používanie bežne dostupnej bombičky CO ₂)	4.640-589.0

Džbány

Popis	Obj. č.
 Džbán na vodu, 1 l, sklenný, s plastovým vekom a logom KÄRCHER, vhodný do umývačky riadu	6.640-431.0
 Karafa, Eva Solo, 1 l, vhodná do umývačky riadu	0.017-575.0

Fľaše

Popis	Obj. č.
 Fľaša 0,5 l, vyrobená z Tritanu, vhodná do umývačky riadu	6.640-430.0
 Fľaša 0,75 l, vyrobená z Tritanu, vhodná do umývačky riadu	6.640-512.0
 Fľaša 0,6 l, s náustkom a vekom z Tritanu, vhodná do umývačky riadu	6.640-469.0
 Fľaša z borosilikátového skla vysokej kvality 0,75 l, žiaruvzdorná, číra, Ø 7 cm, výška 26 cm s vekom z nerezovej ocele a ochranným krytom z neoprénu	6.642-186.0

Poháre	
Popis	Obj. č.
Tvrдый papierový pohár, aj na horúce nápoje, 180 ml, bez loga, 2 500 kusov	6.640-455.0
Tvrдый papierový pohár, aj na horúce nápoje, 180 ml, s logom KÄRCHER, 2 500 kusov	6.640-460.0
Plastový pohár, 200 ml, bez loga, 3 000 kusov	6.640-454.0
Plastový pohár, 200 ml, s logom KÄRCHER, 3000 kusov	6.640-453.0

Doplnkový inšalačný materiál

Popis	Obj. č.
Prúdový chránič 30 mA, 230 V, 50 Hz	6.640-427.0
Spätňý ventil - EN 1717	4.640-463.0
Redukčný ventil, nastaviteľný v rozsahu 1,5 - 6 bar pre tlak v potrubí vyšší ako 6 bar (6...10 bar)	6.640-625.0
Aquastop, detektor úniku vody s elektromagnetickým ventilom a mosadzným skrutkovým spojím G 3/4 "	6.640-291.0
Vodný blok, poistka proti pretečeniu	6.640-338.0
Nadstavbová súprava "prídavné závažie pre podstavec"	2.643-474.0
Nadstavbová súprava "upevnenie WPD k podlahe"	2.643-483.0
Lakovacia tyčinka, signálna biela RAL 9003	6.640-326.0
Kryt prípojky vody WPD, biely	5.640-407.0
Kryt prípojky vody WPD, čierny	5.640-618.0
Ochrana pred dotykom na mieste výdaja vody	2.644-008.0
Prestavbová súprava -"sklená tabuľa bez potlača"	2.644-130.0
Nádoba na preplachovanie 4 l	6.640-341.0

Spotrebný materiál

Časti prístroja

Popis	Obj. č.
Filter Active-Pure Odstraňuje negatívne chuťové alebo pachové látky (napr. chlór), zadržáva ťažké kovy, mikroplasty a nečistoty z prívodného systému.	2.643-773.0
Filter Hy-Protect Zadržáva vírusy, baktérie a mikroplasty.	2.643-306.0
Regulátor prúdu s objímkou Perlátorová vložka na mieste výdaja vody pre formovanie prúdu	4.640-519.0
O-krúžok 11,91 x 2,62 KTW Tesnenie regulátora tlaku 4.640-588.0 na závitovom spojení fľaše.	6.640-731.0

Čistiace prostriedky na čistenie vonkajších častí prístroja

Popis	Obj. č.
CA 30 R Pripravený na použitie na čistenie povrchov, 0,5 l fľaša	6.295-686.0
Rozprašovacia hlavica na čistenie povrchov Pri prvej objednávke CA 30 R je pre rozprašovaciu fľašu potrebná táto opakovane použiteľná rozprašovacia hlavica.	6.295-723.0
Dezinfekčný prostriedok RM 735 (20 ml koncentrátu)	6.295-476.0 6.296-143.0
Prázdna fľaša s rozprašovacou hlaviceou na aplikáciu prípravku RM 735	6.296-148.0

Popis prístroja

Obrázky sú uvedené na strane s grafikami
Obrázok A

- ① Displej
- ② Výdaj vody
- ③ Prípojka vody
- ④ Sieťová prípojka
- ⑤ Typový štítok
- ⑥ Veko bezpečnostného držáka s poistkou 10 A
- ⑦ Spínač prístroja
- ⑧ Vetracie otvory
- ⑨ Filter Hy-Protect
- ⑩ Filter Active-Pure
- ⑪ Dvierka prístroja
- ⑫ Preplachovacia hadica
- ⑬ Odtok odkvapkávacej misky
- ⑭ Tlačidlo
- ⑮ Tlačidlo na odblokovanie
- ⑯ Odkvapkávacia miska

Montáž

Predpoklady

Na prevádzku prístroja sú potrebné nasledujúce napájacie zariadenia:

- Sieťová zásuvka na pripojenie k elektrickej sieti.
- Vodný ventil s vonkajším závitom 3/8" alebo 3/4" na pripojenie k napájaniu vodou.

Montáž nadstavbových súprav

1. Nadstavbové súpravy objednané spolu s prístrojom namontujte na prístroj.

Upozornenie

Montáž je pre každú nadstavbovú súpravu popísaná v samostatnom návode na montáž, ktorý je priložený k nadstavbovej súprave

Pripojenie prístroja

⚠ NEBEZPEČENSTVO

Nebezpečenstvo súvisiace so zásahom elektrickým prúdom

Neodstraňujte bočné diely, veko alebo kryt dosky plošných spojov. Tieto komponenty smie odstraňovať len autorizovaný odborný elektrikár.

Pri prvej inštalácii a prípadných opravách spojených s výmenou dielov príslušenstva je nutné zabezpečiť, aby sa používali iba diely schválené spoločnosťou KÄRCHER (filtre, sieťový kábel, pripájacia súprava, regulátor tlaku CO₂ (v závislosti od výbavy)). Tieto konštrukčné diely boli preskúšané a certifikované, aby zodpovedali vysokému štandardu kvality spoločnosti KÄRCHER Nesmú sa používať žiadne iné konštrukčné diely.

- Elektrická prípojka a vstupný tlak vody musia zodpovedať hodnotám uvedeným v technických údajoch (pozrite si kapitolu „Technické údaje“).
- V zmysle miestnych predpisov musí byť namontovaný schválený spätňý ventil.
- V prípade prístrojov s odtokom odkvapkávacej misky do kanalizačného potrubia budovy musí byť k dispozícii sifón na ochranu pred nepríjemným zápachom z kanalizačného potrubia. Sifón sa musí nachádzať nižšie ako odkvapkávacia miska.
- Odtok odkvapkávacej misky funguje spoľahlivo len vtedy, keď má hadica odpadovej vody kontinuálny spád.
- Prístroj inštalujte na rovnom podklade.
- Sieťová zástrčka a zásuvka musia byť vždy voľne prístupné.
- Spínač prístroja, poistka a prípojka vody (zadná strana prístroja) musia byť voľne prístupné. Minimálna vzdialenosť od steny je 100 mm.
- Nepoužívajte použité hadicové vedenia.

Používanie prístroja s podstavcom:

- Pre zaručenie vysokej miery stability prístroja v súlade s usmerneniami normy platnej pre prístroj je nutné prístroj s podstavcom upevniť k podlahe alebo k stene (nadstavbová súprava - upevnenie WPD k podlahe 2.643-483.0).
- Na príslušné presunutie ťažiska prístroja na nižšie miesto možno alternatívne použiť nadstavbovú súpravu "prídavné závažie pre podstavec" WPD (2.643-474.0).

Schéma pripojenia:

Obrázok B

- ① Zásuvka (poistka s prúdovým chráničom 30 mA)
- ② Sieťový kábel
- ③ Dávkovač vody WPD
- ④ Hadica na prívod vody (pripojovacia súprava)
- ⑤ Externý spätňý ventil (voliteľné)
- ⑥ Externý redukčný ventil s manometrom (potrebný iba pri tlaku prívodu vody vyššom ako 6 bar (0,6 MPa))
- ⑦ Aquastop (voliteľné)
- ⑧ Vodovodný kohútik v budove
- ⑨ Potrubie pitnej vody v budove, vonkajší závit 3/8" alebo 3/4"
- ⑩ Kanalizačné potrubie
- ⑪ Sifón v budove
- ⑫ Odtok odkvapkávacej misky

Prípojky:

Obrázok C

- ① Vstupné sitko
- ② Prípojka vody (pripájací závit 3/4")
- ③ Sieťová prípojka
- ④ Preplachovacia hadica (voliteľné)
- ⑤ Odtok odkvapkávacej misky (voliteľné)

Pripojenie ako stolný prístroj

1. V súlade priloženým návodom na montáž namontujte nadstavbovú súpravu "stolný prístroj" (2.644-180.0).
2. Preplachovaciu hadicu spojte so sifónom v budove.
3. Hadicu z odtoku odkvapkávacej misky spojte so sifónom.
4. Ak nie je možný odtok odpadovej vody, tak použite nadstavbovú súpravu "kanister WPD" (2.644-183.0).
 - a Preplachovaciu hadicu a odtok odkvapkávacej misky spojte so závitovým vekom kanistra.
 - b Kábel snímača výšky hladiny spojte s konektorom X27 v prístroji.

Pripojenie s podstavcom

1. Použite nadstavbovú súpravu "podstavec" (biely: 2.643-883.0, čierny: 2.643-884.0), prípadne aj nadstavbovú súpravu "dávkovač pohárov" (2.644-181.0) a nadstavbovú súpravu "prídavný chladíč" (2.644-204.0). V súlade priloženým návodom na montáž namontujte nadstavbové súpravy.
2. Preplachovaciu hadicu prevedte cez podstavec a spojte ju so sifónom v budove.
3. Na odtok odkvapkávacej misky namontujte uhlovú tvarovku.
4. Hadicu prevedte cez podstavec a prepojte ňou uhlovú tvarovku so sifónom.
5. Ak nie je možný odtok odpadovej vody, tak použite nadstavbovú súpravu "kanister WPD" (2.644-183.0).
 - a Preplachovaciu hadicu a odtok odkvapkávacej misky spojte so závitovým vekom kanistra.
 - b Kábel snímača výšky hladiny spojte s konektorom X27 v prístroji.

Pripojenie napájacích zariadení

1. Prívodnú hadicu vody pripojte pomocou priloženej pripájacej súpravy k prípojke vody na zadnej strane prístroja.
2. Hadicu na prívod vody pripojte k vodovodnému kohútiku v budove (v prípade potreby pripojte aj ďalšie konštrukčné diely).
3. Sieťový kábel spojte so sieťovou prípojkou na zadnej strane prístroja.
4. Pripojovaciu hadicu CO₂ pripojte k prípojke CO₂.

Prvé uvedenie do prevádzky

Otvorenie dvierok prístroja

1. Vytiahnite odkvapkávaciu misku.

Obrázok D

- ① Odkvapkávacia miska
 - ② Dvierka prístroja
 - ③ Tlačidlo na odblokovanie
2. Stlačte odistovacie tlačidlo a otvorte dvierka prístroja.

Vloženie filtra

1. Vytiahnite odkvapkávaciu miskú.
2. Otvorte dverka prístroja.

⚠ VÝSTRAHA

Nebezpečenstvo ohrozenia zdravia

Baktérie zanesené do prístroja môžu kontaminovať vodu.

Pri výmene filtračných kartuší mimoriadne dbajte na hygienu a čistotu.

Nedotýkajte sa prípojok a držiakov filtrov.

Pri výmene filtra používajte sterilné jednorazové rukavice.

Nezameňte filtre, dbajte na farebné označenia.

3. Nedotýkajte sa označených oblastí.

Obrázok E

- ① Oblasti, ktorých sa nesmiete dotýkať.

4. Uzáver otočte doľava a stiahnite ho smerom nadol.

Obrázok F

- ① Uzáver

5. Filter otočte tak, aby sa rukoväť nachádzala na ľavej strane, a zdola ho vložte do príslušného držiaka.

Obrázok G

- ① Držiak

- ② Spona

- ③ Filter

- ④ Rukoväť

6. Filter otočte až na doraz smerom doprava.

7. Skontrolujte montážnu polohu: Označenie na etike-
te držiaka a označenie na filtrí sa musia nachádzať
nad sebou.

Obrázok H

- ① Označenie

8. Zatvorte dverka prístroja.

9. Vložte odkvapkávaciu miskú.

Menu "Prvé uvedenie do prevádzky"

1. Zasuňte sieťovú zástrčku do zásuvky.
2. Spínač prístroja nastavte na "1".

Zobrazenie	Tlačidlo
>Spustiť prvé uvedenie do prevádzky? ÁNO<	Enter

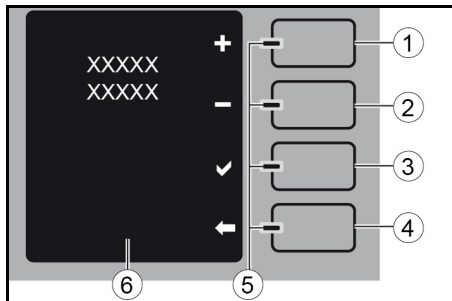

- ① Tlačidlo Plus/Zvýšiť

- ② Tlačidlo Minus/Znížiť

- ③ Tlačidlo Enter

- ④ Tlačidlo Spät/Stop

- ⑤ LED diódy - modrá/červená farba

- ⑥ Textové hlásenia

Pomocou tlačidiel "Plus" a "Minus" možno zvoliť podmenu a zvýšiť alebo znížiť nastaviteľné hodnoty (blikajúce zobrazenie).

Pomocou tlačidla "Enter" možno potvrdiť zobrazenia na displeji, resp. zadania.

Pomocou tlačidla "Spät" možno prejsť k predchádzajúcemu kroku alebo opustiť úroveň menu.

Zobrazenie	Tlačidlo
>Jazyk<	Enter
Zvoliteľné jazyky	+/-
Zvolený jazyk	Enter
>Aktuálny dátum/čas<	Enter
Nastavenie dňa (zobrazenie bliká)	Enter
Nastavenie mesiaca (zobrazenie bliká)	Enter
Nastavenie roku (zobrazenie bliká)	Enter
Nastavenie hodín (zobrazenie bliká)	Enter
Nastavenie minút (zobrazenie bliká)	Enter

Zobrazenie	Tlačidlo
Nastavený dátum/čas	
>Vložený filter?<	Enter
>Pripojené napájanie vodou?<	Enter
>Kanister pod výdajným miestom?<	Enter
>Prebieha prvé uvedenie do prevádzky mm:ss min<	

Upozornenie

Pri prvom uvedení do prevádzky sa vykoná prepláchnutie vedení jednotlivých druhov vody. Proces trvá cca 17 minút.

Voda vydávaná počas procesu preplachovania nie je vhodná na konzumáciu!

Počas procesu preplachovania je nutné nádobu nachádzajúcu sa pod miestom výdaja vody niekoľkokrát vyprázdniť.

Zobrazenie	Tlačidlo
>Prebieha prvé uvedenie do prevádzky mm:ss min<	Spät (X)
>Prerušené prvé uvedenie do prevádzky, pokračujte!<	

3. Vyprázdniť nádobu a znovu ju umiestnite pod miesto výdaja vody.

Zobrazenie	Tlačidlo
>Prerušené prvé uvedenie do prevádzky, pokračujte!<	Enter

Po ukončení prvého uvedenia do prevádzky je nutné vykonať tepelnú hygienizáciu.

Zobrazenie	Tlačidlo
>Vykonajte dezinfekciu! V opačnom prípade nie je zaručená hygiena prístroja.<	Enter
>Áno<	Enter
>Neskôr<	Spät

Tepelná hygienizácia trvá cca 70 minút. Počas tejto doby nie je možné obsluhovať prístroj. O niečo výraznejší prevádzkový hluk počas procesu čistenia je normálny. Po vyčistení sa horúca voda odvedie priamo do kanalizačného potrubia alebo do voľiteľného kanistra. Pozrite si aj kapitolu "Údaje hygienizácie". Po ukončení tepelnej hygienizácie je prístroj pripravený na prevádzku.

Manipulácia s fľašou s CO₂

Upozornenie

Zohľadnite aj všeobecné informácie o manipulácii s fľašou CO₂, pozrite si kapitolu Všeobecné informácie o manipulácii s fľašami CO₂.

Pri pripájaní novej alebo vyberaní prázdnou fľašou CO₂ je potrebné vykonať nasledujúce úkony.

Otvorenie dveriek podstavca

Dverka podstavca sú uzamykateľné.

1. Odomknite zámok dveriek.

Obrázok I

- ① Zámok dveriek

- ② Podstavec

- ③ Dávkovač pohárov (prestavbová súprava)

- ④ Dverka podstavca

2. Otvorte dverka podstavca.

Demontáž prázdnej fľaše CO₂

Ak je tlačidlo pre sýtenú vodu (Sparkling) neaktívne a na displeji bliká nápis "CO₂ empty", tak buď nie je pripojená žiadna fľaša CO₂, alebo fľaša CO₂ je prázdna a je nutné ju vymeniť.



1. Spínač prístroja nastavte na "0".
2. Otvorte dverka podstavca.
3. Otočný regulátor otočte do polohy „0“.

Obrázok J

- ① Otočný regulátor

- ② Redukčný ventil

- ③ Prevlečná matica

- ④ Hlavný kohútik

- ⑤ Regulačný tlak manometra

- ⑥ Hadica CO₂

Upozornenie

Ak je redukčný ventil odpojený z fľaše CO₂, hoci je stále dostatočný tlak, O-krúžok medzi fľašou a redukčným ventilom je zdeformovaný a musí sa vymeniť.

4. Odskrutkujte redukčný ventil z prázdnej plynovej fľaše.
5. Na prázdnu plynovú fľašu naskrutkujte ochranný uzáver.
6. Uvoľnite upínací popruh na zaistenie prázdnej plynovej fľaše.
7. Vyberte prázdnu plynovú fľašu.

Pripojenie novej fľaše CO₂

1. Novú plynovú fľašu umiestnite do podstavca.
2. Plynovú fľašu zaistíte upínacím popruhom.
3. Z novej plynovej fľaše odskrutkujte ochranný uzáver.
4. Na krátku dobu otvorte hlavný ventil plynovej fľaše, aby prípadne prítomný kvapalný CO₂ mohol uniknúť.

Obrázok J

- ① Otočný regulátor

- ② Redukčný ventil

- ③ Prevlečná matica

- ④ Hlavný kohútik

- ⑤ Regulačný tlak manometra

- ⑥ Hadica CO₂

5. Na novú plynovú fľašu naskrutkujte redukčný ventil. Upozornenie: Dbajte na správnu montáž tesniaceho krúžka.
6. Pomaly otvorte hlavný ventil.
7. Pomocou otočného regulátora na redukčnom ventile nastavte hodnotu 3 bar.
8. Zatvorte hlavný ventil.
9. Na manometri odčítajte zobrazenú hodnotu regulačného tlaku.
10. Zobrazená hodnota musí minimálne 5 minút zostať konštantná. Ak je zreteľný pokles tlaku:

a Skontrolujte, či je O-krúžok medzi plynovou fľašou a redukčným ventilom prítomný a nepoškodený.

b Vymeňte chybný O-krúžok.

c Skontrolujte, či je redukčný ventil správne umiestnený.

d Pevne utiahnite prevlečnú maticu.

e Skontrolujte, či hadicová spojka na hadici CO₂ a na redukčnom ventile nie je viditeľne poškodená. V prípade pochybností kontaktujte zákaznický servis.

f Ak pokles tlaku nie je možné napraviť uvedenými opatreniami, tak redukčný ventil je chybný a je nutné ho vymeniť.

11. Otvorte hlavný ventil.

12. Spínač prístroja nastavte na "1".

13. Na prístroji vykonajte výdaj sýtenej vody a skontrolujte, či prítomný tlak zostáva konštantný.

14. V prípade potreby upravte nastavenie tlaku.

15. Zatvorte dverka podstavca.

16. Pod miesto výdaja vody umiestnite nádobu.

17. Vydajte 1 liter voda, aby došlo k opätovnému naplneniu zmiešavača CO₂.

Nastavenie regulátora kompenzácie

Regulátor kompenzácie slúži na jemnú reguláciu výdajných množstiev sýtenej vody v prípade porciovaného výdaja. Výdajné množstvo druhov vody "Ambient" a "Chilled" nebude ovplyvnené.

Pred výberom prevádzkového režimu "Porciovanie Prispôbené" je nutné regulátor kompenzácie nastaviť v prevádzkovom režime "Porciovanie Štandardné". Pri nesprávnom nastavení nie je možný výdaj väčšieho množstva sýtenej vody.

1. Nastavte prevádzkový režim "Porciovanie Štandardné".

2. Pod miesto výdaja vody umiestnite odmerku s objemom viac ako 1 liter.

3. Zvoľte výdaj 1 litera sýtenej vody "Sparkling".

4. Odmerajte skutočne vydané množstvo vody.

5. Odoberte odkvapkávaciu miskú.

6. Otvorte dverka prístroja.

Nastavovacie koliesko regulátora kompenzácie sa nachádza za miestom výdaja vody.

Obrázok K

- ① Nastavovacie koliesko regulátora kompenzácie
 - ② Výdaj vody
 - Pri otáčaní nastavovacieho kolieska v smere chodu hodinových ručičiek dochádza k zníženiu porciovania.
 - Celý rozsah nastavenia predstavuje 4 otočenia.
 - Základná poloha je cca 2,5 otočení.
 - Pri výraznejšom škrtení sa nezmenšuje len porciované množstvo, ale výrazne klesá aj obsah CO₂.
7. Regulátor kompenzácie otočte v požadovanom smere.
8. Znovu zvolte výdaj 1 litra sýtenej vody "Sparkling" a postup opakujte dovtedy, kým vydávané množstvo nebude súhlasiť.

Upozornenie

Porciovanie závisí aj od prírodného tlaku a tlaku CO₂. Tlak CO₂ musí byť počas výdaja CO₂ v rozsahu 3,0 až 3,5 bar. Ak je nastavená táto hodnota, tak jemné nastavenie sa vykoná na regulátore kompenzácie.

Prevádzka

Ovládacie a zobrazovacie prvky

Obrázok L

- ① Odkvapkovácia miska
- ② Výdaj vody

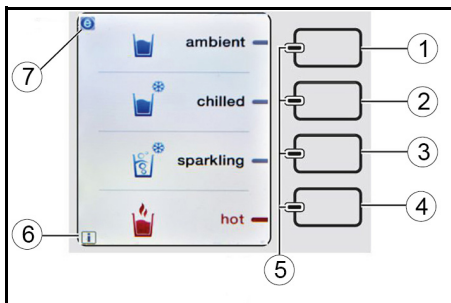

- ① Tlačidlo pre nechladenú vodu
- ② Tlačidlo pre chladenú vodu
- ③ Tlačidlo pre sýtenú vodu *
- ④ Tlačidlo pre horúcu vodu
- ⑤ LED diódy - modrá a červená farba
- ⑥ Zobrazenie "I" (informácia)
- ⑦ Zobrazenie "e" (režim Eco)

* V závislosti od vybavenia prístroja

Upozornenie

Snímačové tlačidlá sa aktivujú ľahkým dotykom.

- Ak sa v ľavej dolnej časti displeja zobrazuje „I“, tak to poukazuje na informáciu, ktorá je uložená v menu používateľa, v časti „Chybové hlásenia“. Prezeranie chybových hlásení je popísané v kapitole „Menu používateľa“.
- Ak sa v ľavej hornej časti displeja zobrazuje „e“, tak je aktivovaný režim Eco. V tomto režime je deaktivovaná okamžitá dostupnosť horúcej vody a je znížený chladiaci výkon. Tým dochádza k zníženiu spotreby elektrickej energie. Ohrievanie, resp. chladenie môže potom trvať dlhšie. Aktivácia alebo deaktivácia režimu Eco je popísaná v kapitole „Menu používateľa“.

Obrázok M

- ① Tlačidlo MENU
- ② Zásuvka pre SD kartu
- ③ Tlačidlo RESET
- ④ Servisné rozhranie

Obrázok I

- ① Zámok dvierok
- ② Podstavec (voliteľné vybavenie)
- ③ Dávkovač pohárov (prestavbová súprava)
- ④ Dvierka

Obsluha

1. Vložte nádobu do stredu odkvapkávacej misky.
2. Tlačidlo požadovaného druhu vody stláčajte až do naplnenia nádoby.

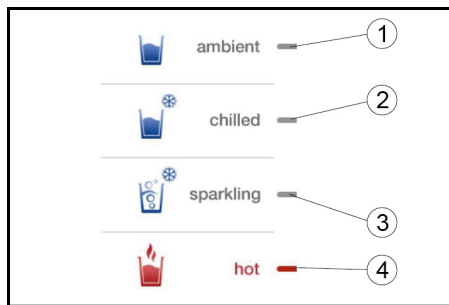

- ① Zobrazenie nechladienej vody
- ② Zobrazenie chladenej vody
- ③ Zobrazenie sýtenej vody *
- ④ Zobrazenie horúcej vody

* v závislosti od vybavenia prístroja

Ak je v nastaveniach používateľa aktivovaná možnosť "Štandardné porciovanie", tak po výbere druhu vody si možno vybrať spomedzi troch vopred zadefinovaných porcií (1,0, 0,5 a 0,2 l) (informácie o nastavení sú uvedené v kapitole "Menu používateľa/Prevádzkové parametre").



- ① Porciovanie 1,0 liter
- ② Porciovanie 0,5 litra
- ③ Porciovanie 0,2 litra
- ④ Symbol tlačidla "STOP"

Ďalšou možnosťou je prispôbené porciovanie, pri ktorom je možné naprogramovať tlačidlá na ľubovoľné množstvá vody. Ak je táto možnosť v nastaveniach používateľa aktivovaná, tak po výbere druhu vody je možné vybrať si spomedzi 1, 2 alebo 3 nastaviteľných porcií (informácie o nastavení sú uvedené v kapitole "Menu používateľa/Prevádzkové parametre").

Ak je v nastaveniach používateľa aktivovaná možnosť "Výber CO₂ Classic / Medium", tak po výbere sýtenej vody je možné si vybrať spomedzi variantov "Classic" a "Medium" s maximálnym alebo zníženým obsahom CO₂ (pozrite si kapitolu „Menu používateľa/Prevádzkové parametre“).

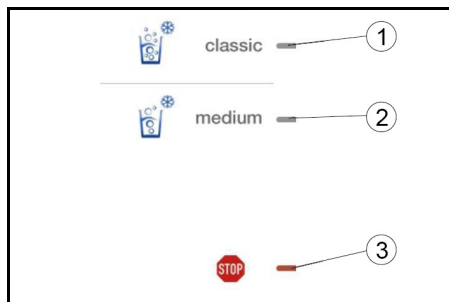

- ① Výber CO₂ "classic"
- ② Výber CO₂ "medium"
- ③ Symbol tlačidla "STOP"

Ak je v nastaveniach používateľa aktivovaná možnosť "Extra horúca", tak po výbere horúcej je možné si vybrať spomedzi variantov „hot“ a „extra hot“ (informácie o nastavení sú uvedené v kapitole „Menu používateľa/prevádzkové parametre“).

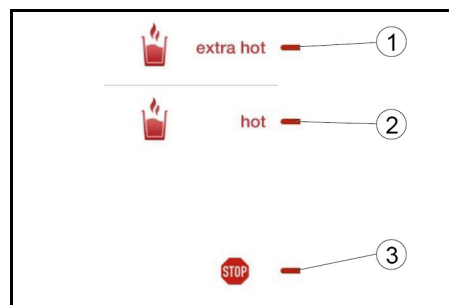

- ① Výber "extra horúce"
- ② Výber "horúce"
- ③ Symbol tlačidla "STOP"

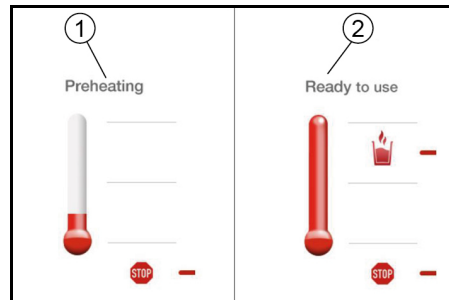

- ① Zobrazenie "Zahrievanie"
- ② Zobrazenie "Pripravené"

Upozornenie

Z bezpečnostných dôvodov nie je možnosť „Porciovanie“ pre výdaj horúcej vody k dispozícii. Pre výdaj horúcej vody jedenkrát krátko stlačte tlačidlo pre horúcu vodu. Na displeji sa graficky zobrazuje proces zahrievania. Po dosiahnutí vopred nastavenej teploty vody stlačte tlačidlo pre horúcu vodu a podržte ho stlačené až do vydania požadovaného množstva vody.

Po každom procese zahrievania je k dispozícii 0,5 l horúcej vody. Výdaj sa zastaví po max. 0,8 l. Ak si želáte viac horúcej vody, tak zopakujte vyššie uvedený postup.

Odstavenie

Ak sa prístroj nepoužíva dlhšie ako 4 dni:

1. Zatvorte prívod vody.
2. Spínač prístroja nastavte na "0".

Vvedenie do prevádzky po odstavení

⚠ VÝSTRAHA

Nebezpečenstvo ohrozenia zdravia

Počas odstavenia môže dôjsť k zvýšeniu koncentrácie baktérií vo vode nachádzajúcej sa v prístroji. Pred opätovným použitím prístroja bezpodmienečne vykonajte kroky, ktoré sú v nasledujúcej časti uvedené pre príslušné obdobie odstavenia.

Po odstavení trvajúcim maximálne 7 dní

1. Z každého druhu vody odoberte minimálne 1 liter a následne vodu vylejte.

Po odstavení trvajúcim 8 až 28 dní

1. Z každého druhu vody odoberte minimálne 1 liter a následne vodu vylejte.
2. Vykonajte mimoriadnu tepelnú hygienizáciu (pozrite si kapitolu Údržba)

Po odstavení trvajúcim maximálne 2 mesiace

1. Z každého druhu vody odoberte minimálne 1 liter a následne vodu vylejte.
2. Ak bol prístroj odstavený dlhšie ako 28 dní, tak opravte dátum tepelnej hygienizácie.
3. Vykonajte zameškanú tepelnú hygienizáciu.

Po odstavení trvajúcim dlhšie ako 2 mesiace

1. Vykonajte mimoriadnu výmenu filtra.
2. Opravte dátum tepelnej hygienizácie.
3. Vykonajte tepelnú hygienizáciu.

Preprava

⚠ UPOZORNENIE

Neřepektovanie hmotnosti

Nebezpečenstvo zranenia a poškodenia

Pri preprave dbajte na hmotnosť prístroja.

- Prístroj neprepravujte v ležatej polohe.
- Prístroj pri preprave vo vozidlách zaistite proti zošmyknutiu a prevráteniu v súlade s príslušne platnými smernicami.

Odoslanie prístroja

Prístroj sa nesmie prepravovať v ležatej polohe.

- Vyberte vhodný obal na prepravu a na vonkajšej strane ho označte nápadným označením pre vertikálnu prepravu.
- Ak je to možné, vložte pod prepravnú škatuľu malú drevenú paletu.
- Prípadne prístroj odneste priamo do servisného strediska Kärcher.

Skladovanie

UPOZORNENIE

Nerešpektovanie hmotnosti

Nebezpečenstvo zranenia a poškodenia

Pri skladovaní dbajte na hmotnosť prístroja.

1. Prístroj uchovávajte na mieste chránenom pred mrazom.

Starostlivosť a údržba

VÝSTRAHA

Nebezpečenstvo ohrozenia zdravia v dôsledku nesprávne opraveného prístroja

Prístroj nechajte opravovať iba vyškoleným odborným personálom.

Zmluva o vykonávaní údržby

Pre zaručenie spoľahlivej prevádzky prístroja vám odporúčame uzavrieť zmluvu o vykonávaní údržby. Obráťte sa na váš príslušný zákaznícky servis spoločnosti KÄRCHER.

Plán údržby

Každý deň

1. Pomocou dezinfekčného čistiaceho prostriedku (RM735, pozrite si časť "Spotrebný materiál") vyčistite odkvapkávaciu misu a miesto výdaja vody.
2. Skontrolujte, či odtok odkvapkávacej misky (voliteľné vybavenie) nie je upchatý.
3. Po prestojí prístroja cez noc odoberte z každého druhu vody 0,5 l a následne vodu vylejte.

Raz za týždeň, v prípade potreby častejšie

Na čistenie plastových povrchov nepoužívajte čistiace prostriedky, ktoré obsahujú alkohol, kyslé zložky alebo abrazívne látky.

1. Vonkajšie časti prístroja očistite dezinfekčným čistiacim prostriedkom. Znečistenia možno veľmi dobre odstrániť pomocou špongie z melamínovej živice (magická špongia, guma na nečistoty).
2. Odkvapkávaciu misu očistite horúcou vodou alebo v umývačke riadu.
3. Vyprázdňte kanister.
4. Skontrolujte, či je kanister čistý, a v prípade potreby ho vyčistite alebo vymeňte.

Každé 4 týždne

1. Vykonajte tepelnú hygienizáciu.

Upozornenie

V prípade potreby možno tepelnú hygienizáciu vykonať aj častejšie (napríklad raz za týždeň).

2. Pri porciovanom výdaji vody skontrolujte vydávané množstvo sýtenej vody a v prípade potreby vykonajte pomocou nastavovacieho kolieska regulátora kompenzácie dodatočné nastavenie (pozrite si kapitolu "Obsluha/Výdaj vody").

Raz za štvrtrok

1. Skontrolujte a vyčistite vstupné sitko v prípojke vody (pozrite si časť „Starostlivosť a údržba/Čistenie vstupného sitka“). V prípade výrazného znečistenia čistite vstupné sitko raz za mesiac.

Raz za rok

Prístroj po 1, resp. 2 rokoch sám požiada o výmenu filtra, pri nepriaznivej kvalite privádzanej vody aj skôr.

1. Nechajte vykonať každoročný servis.
2. Vymeňte filter Active-Pure.
3. Vymeňte perlator na mieste výdaja vody.

Každé 2 roky

1. Vymeňte filter Hy-Protect.

Každých 5 rokov

1. Poverte zákaznícky servis výmenou záložnej batérie pre dátový pamäť.

Upozornenie

Preventívna výmena záložnej batérie chráni pred stratou uložených dát.

Každých 7 rokov

1. Výmena redukčného ventilu CO₂

Čistenie vstupného sitka

1. Zatvorte prívod vody k prístroju.
2. Pre zníženie tlaku v prístroji krátko stlačte tlačidlo „nechladená voda“.
3. Z prístroja odskrutkujte prívodnú hadicu vody.
4. Pomocou špičatých klieští vytiahnite vstupné sitko z prípojky vody na strane prístroja
5. Vyčistite vstupné sitko.
6. Do prístroja vložte vstupné sitko.
7. Prívodnú hadicu vody pripojte k prípojke vody na zadnej strane prístroja.
8. Otvorte prívod vody.

Menu používateľa

Spustenie menu používateľa:

1. Odoberte odkvapkávaciu misu.
 2. Otvorte dvierka prístroja.
 3. Stlačte tlačidlo "Menu".
 4. Zatvorte dvierka prístroja.
 5. Vložte odkvapkávaciu misu.
 6. Stlačte tlačidlo "Enter".
- Ak sú prítomné varovné hlásenia, tak sa zobrazia na displeji. Je možné uložiť maximálne 16 hlásení (pozrite si kapitolu "Pomoc pri poruchách").
- Ak nie sú prítomné žiadne varovné hlásenia, tak na displeji bude prítomné zobrazenie pre bezporuchovú prevádzku.

Upozornenie

Ak v priebehu 30 sekúnd nedôjde k stlačeniu žiadneho tlačidla, tak prístroj sa vráti späť do normálnej prevádzky.

PREVÁDZKOVÉ PARAMETRE

Aktuálny dátum/čas

Nastavenie aktuálneho dátumu a času v menu "Aktuálny dátum/čas".

- Formát nastavenia dátumu: deň/mesiac/rok
- Formát nastavenia času: hodina/minúta"

Prevádzkové doby

- V stave pri dodaní beží prístroj nepretržite v 24-hodinovej prevádzke.
- Je možné naprogramovať a zapnúť energeticky úspornú prevádzku s časovačom. Táto prevádzka znižuje spotrebu energie mimo dób používania.
- Pre aktiváciu prístroja počas doby nečinnosti je nutné stlačiť ľubovoľné tlačidlo a podržať ho 5 sekúnd stlačené.
- Prevádzková doba sa pre každý deň v týždni nastaviť s počiatočným a koncovým časom.

Nastavenia používateľa

Nastavenie teploty studenej vody:

V stave pri dodaní je teplota studenej vody nastavená na 6 °C.

Teplotu možno v prípade potreby v krokoch po 1 °C zvýšiť alebo znížiť (minimálne 4 °C) v bode menu "Teplota studenej vody".

Deaktivácia tónov tlačidiel:

V stave pri dodaní je stlačenie tlačidla potvrdzované tónom. Túto funkciu možno v prípade potreby deaktivovať v bode menu "Tóny tlačidiel".

Aktivácia porciovania:

V stave pri dodaní je voda vydávaná dovtedy, kým používateľ znovu neuvoľní príslušné tlačidlo. Porciovanie možno v prípade potreby aktivovať v bode menu "Porciovanie". Na výber sú 2 verzie:

1. Štandardné:

Na tento účel stačí len zvoliť porciovanie "Štandardné". Potom budú v závislosti od zvoleného tlačidla automaticky vydávané nasledujúce množstvá: 1,0 l, 0,5 l alebo 0,2 l.

2. Prispôbené:

V prípade prispôbeného porciovania je možné naprogramovať ľubovoľné výdajné množstvá. Postup si vyžaduje samostatné nastavenia pre rôzne druhy vody a množstvá.

Na tento účel je nutné vykonať nižšie uvedené kroky:

Zobrazenie	Tlačidlo
>Výber druhu vody Ambient/cold Sparkling (zobrazenie bliká)	+/-
>Zvolený druh vody<	Enter
>Obsadiť tlačidlo 1<	+/-
Potvrďte zvolené tlačidlo.	Enter
>Výber symbolu<	+/-
Potvrďte zvolený symbol.	Enter
>Kanister pod výdajným miestom?< Pod miesto výdaja vody umiestnite nádobu.	Enter
>Naplnenie nádoby - uloženie plniaceho množstva - reset<	

Zobrazenie	Tlačidlo
Jedným ťahom naplníte nádobu až do dosiahnutia požadovanej veľkosti porcie. Ak plniace množstvo nie je správne, tak vykonajte jeho reset a zopakujte proces plnenia.	
>Uloženie plniaceho množstva - reset<	ENTER
>Nasledujúce tlačidlo?<	
Obsaďte ďalšie tlačidlo.	Enter
Vyberte ďalší druh vody.	Späť

Upozornenie

V prevádzkovom režime porciovania „Prispôbené“ nemožno vydávať väčšie množstvo vody, než aké je nastavené v parametri „Maximálne výdajné množstvo“.

	Symbole dostupné pre prevádzkový režim porciovania „Prispôbené“.
	Žiadne obsadenie klávesnice.

Aktivácia výberu CO₂ Classic/Medium:

V stave pri dodaní je aktívny len vysoký obsah oxidu uhličitého (Classic).

Po aktivácii výberu Classic/Medium v bode menu "Vyber CO₂ Classic/Medium" je možný aj výdaj vody s nižším obsahom oxidu uhličitého.

Aktivácia režimu ECO:

V stave pri dodaní nie je režim ECO aktivovaný. Režim ECO je režim úspory energie. Pri aktivácii režimu ECO v bode menu "ECO_režim" sa stanoví časové oneskorenie medzi posledným použitím a prechodom do režimu ECO (1...15 minút). V režime ECO nebude k dispozícii pripravená horúca voda a chladiaci výkon sa zníži o 3 °C.

Režim ECO je vhodný pre prístroje, ktoré sa používajú len v určitých časoch, medzi ktorými sú dlhšie doby nečinnosti.

Nastavenie maximálneho výdajného množstva:

V stave pri dodaní je maximálne vydávané množstvo vody nastavené na 1,1 litra. Toto množstvo možno v prípade potreby v bode menu "Max. výdajné množstvo" zmeniť v krokoch po 0,1 l (0,1...1,5 l).

Aktivácia extra horúcej vody:

V stave pri dodaní je výber medzi 2 teplotami horúcej vody deaktivovaný.

Po zapnutí "Extra horúca" možno túto teplotu prispôbiť (maximálne 95 °C).

Nastavenie teploty predohrevu horúcej vody:

V stave pri dodaní je teplota predohrevu horúcej vody nastavená na 50 °C.

Pri častejšom odbere horúcej vody možno túto teplotu pre skrátenie dób čakania v bode menu "Teplota predohrevu horúcej vody" zvýšiť, napríklad na 60 °C alebo 70 °C.

Upozornenie: Vyššia teplota predohrevu má za následok vyššiu spotrebu energie.

Nastavenie teploty horúcej vody:

V stave pri dodaní je teplota horúcej vody nastavená na 75 °C.

V prípade potreby možno teplotu vody v bode menu "Teplota horúcej vody" zvýšiť na maximálne 95 °C.

Údaje hygienizácie

Nastavenie termínu a intervalu automatickej hygienizácie v bode menu "Údaje hygienizácie". Tento termín sa môže nachádzať aj mimo naprogramovaných prevádzkových dób. Odporúčanie pre interval hygienizácie je násobok čísla 7 (zvyčajne 28 dní = 4 týždne), aby sa hygienizácia vykonávala vždy v ten istý deň v týždni.

Najlepší účinok sa dosiahne vtedy, keď sa hygienizácia spustí cca 2 hodiny pred začiatkom prevádzky po víkende

Stav pri dodaní:

Po dokončení prvého uvedenia do prevádzky si riadenie ako nasledujúci termín tepelnej hygienizácie automaticky zvolí pondelok o 3-4 týždne neskôr (čas 5:00). Toto nastavenie sa osvedčilo v mnohých aplikáciách. V prípade potreby možno deň a čas tepelnej hygienizácie ľubovoľne prispôbiť.

Jazyk

V stave pri dodaní je nastavený jazyk "Angličtina".

V bode menu "Jazyk" sú na výber ďalšie 4 jazyky:

- Slovenčina
- Francúzština
- Taliančina
- Španielčina

Prevádzkové údaje

V rámci zobrazovacej funkcie "Prevádzkové údaje" si možno postupne pozrieť nasledujúce údaje prístroja:

- Kód prístroja
- Počet vykonaných tepelných hygienizácií
- Vydané množstvo vody pre každý druh vody
- Celkové vydané množstvo vody
- Doba prevádzky prístroja
- Dátum a čas prvého uvedenia do prevádzky
- Aktuálny dátum a čas
- Verzia softvéru

SD karta

Po zasunutí SD karty do zásuvky pre SD kartu sa automaticky spustí menu SD karty. Pomocou SD karty možno používať nasledujúce špeciálne funkcie.

- Uloženie nastavení vykonaných na prístroji
- Prenos nastavení z jedného prístroja do druhého
- Nainštalovanie softvérových aktualizácií do prístroja
- Prehrávanie prezentácie pozostávajúcej z Tubových obrázkov na displeji prístroja
- Zmena textov na displeji (napríklad "Ambient" na "Still").

Na prázdnej SD karte možno pomocou WPD ukladať výlučne prevádzkové parametre a neskôr si ich aj prezerať pomocou ďalších WPD.

1. Odoberte odkvapkávaciu misku.
2. Otvorte dverka prístroja.
3. SD kartu správnu stranou zasuňte do zásuvky pre SD kartu.

Upozornenie

SD karta musí byť naformátovaná v súborovom systéme FAT32.

4. Zatvorte dverka prístroja.
5. Vložte odkvapkávaciu misku.

Zobrazenie	Tlačidlo
>SD karta<	Enter
Zvoľte >Zapnutá prezentácia< >ÁNO< alebo >NIE< (zobrazenie blíká)	+/-
Pri výbere >NIE< späť k >SD karta<	
Pri výbere >ÁNO<: >Oneskorenie spustenia< nastavenie minút (zobrazenie blíká)	+/-
>Zvolené minúty<	Enter
>Doba trvania zobrazenia xx s< (zobrazenie blíká)	+/-
>Zvolená doba trvania zobrazenia<	Enter
>Parametre prezentácie<	-
>Načítať parametre<	Enter
Načítať nastavenia? Zvoľte >ÁNO< alebo >NIE< (zobrazenie blíká)	Enter
Pri výbere >NIE< späť k >Načítať parametre<	
Pri výbere >ÁNO<: dáta z SD karty sa uložia do prístroja, následne späť k >Načítať parametre<	
>Zálohovať parametre<	Enter
Zvoľte >Zálohovať parametre?< >ÁNO< alebo >NIE< (zobrazenie blíká)	Enter
Pri výbere >NIE< späť k >Zálohovať parametre<	
Pri výbere >ÁNO<: dáta z prístroja sa zálohujú na SD kartu, následne späť k >Zálohovať parametre<	
>Zálohovať parametre<	-
>Aktualizácia firmvéru<	Enter
Zvoľte > >ÁNO< alebo >NIE< (zobrazenie blíká)	Enter
Pri výbere >NIE< späť k >Aktualizácia firmvéru<	
Pri výbere >ÁNO<: dáta z SD karty sa zálohujú do prístroja, potom sa dostanete späť k >Aktualizácia firmvéru<	
>Ukončiť<	Späť

Upozornenie

Aktualizácia firmvéru trvá maximálne 5 minút.

Počas aktualizácie firmvéru nesmie dôjsť k vypnutiu prístroja.

Počas aktualizácie firmvéru nie je možné obsluhovať prístroj.

Ak SD karta neobsahuje žiadny firmvér, tak možnosť "Aktualizácia firmvéru sa nezobrazí.

Firmvér a program "SD-Card-Manager", ktorý je potrebný na prenos na SD kartu, vám poskytne zákaznický servis Kärcher.

Údržba

Hygienizácia

Automatická hygienizácia sa samočinne spustí v na-programovanom termíne. Pozrite si kapitolu „Menu používateľa/Prevádzkové parametre/Údaje hygienizácie“. Hygienizácia a proces preplachovania sa vykonávajú automaticky. Mimoriadna tepelná hygienizácia je potrebná po opravě alebo odstavení trvajúcim dlhšie ako 8 dní a je nutné ju spustiť manuálne.

1. Pred hygienizáciou a po nej vyprázdnite kanister (pozrite si kapitolu "Starostlivosť a údržba/Vyprázdenie kanistra (voliteľné vybavenie)").

Zobrazenie	Tlačidlo
>Spustiť preplachovania!<	Enter
>Prebieha preplachovanie XX:XX min	Späť (X)
>Prerušené preplachovanie,ďalej!<	

2. Vyprázdnite nádobu a znovu ju umiestnite pod miesto výdaja vody.

Zobrazenie	Tlačidlo
>Prerušené preplachovanie,ďalej!<	Enter
>Prebieha preplachovanie XX:XX min	

Upozornenie

Prístroj počas hygienizácie produkuje o niečo vyšší prevádzkový hluk.

Manuálne spustenie výmeny filtra

Manuálne spustenie mimoriadnej výmeny filtra sa vykonáva po dlhšom odstavení (pozrite si kapitolu *Demontáž a montáž filtra*).

Manuálne spustenie prvého uvedenia do prevádzky Manuálne spustenie prvého uvedenia do prevádzky sa vykonáva po dlhšom odstavení alebo po rozsiahlejších opravách (pozrite si kapitolu *Menu "Prvé uvedenie do prevádzky"*).

Odobratie vzoriek

Ak sa má vykonať odobratie vzoriek, tak vzorky je nutné odobrať ihneď po dokončenej hygienizácii v súlade s predpismi platnými pre mikrobiologickú analýzu vody a následne ich musí vyhodnotiť akreditované laboratórium.

Demontáž a montáž filtra

⚠ VÝSTRAHA

Nebezpečenstvo ohrozenia zdravia

V dôsledku nesprávneho vykonávania prác sa môžu do prístroja dostať baktérie škodlivé pre zdravie.

Pri výmene filtra dbajte na hygienu a čistotu. Pri výmene filtra používajte sterilné jednorazové rukavice.

Ak je potrebná výmena filtra, tak na displeji sa zobrazí symbol „I“ (informácia).

Výzva k výmene filtra sa zobrazí po uplynutí životnosti filtra alebo v prípade upchatia filtra.

Výmenu filtra, ktorú je nutné vykonať, možno spustiť v menu používateľa. Menu prevedie obsluhujúcu osobu výmenou filtra.

Pri mimoriadnej výmene filtra vykonajte nasledujúce kroky:

1. Vyberte odkvapkávaciu misku a otvorte dverka prístroja.
2. Stlačte tlačidlo "Menu".
3. Zatvorte dverka prístroja.
4. Vložte odkvapkávaciu misku.
5. Pod miesto výdaja vody umiestnite nádobu.

Zobrazenie	Tlačidlo
>Menu používateľa<	Enter +
>Údržba<	Enter +
>Výmena filtra<	Enter
>Vymeniť filter? NIE<	+/-
Zvoľte >ÁNO<	Enter
>Kanister pod výdajným miestom?<	Enter
>Zníženie tlaku 30 s<	

Dôjde k zníženiu tlaku v systéme.

6. Vyprázdnite nádobu.
7. Odoberte odkvapkávaciu misku.
8. Otvorte dverka prístroja.
9. Otočte filter smerom doľava tak, aby bolo vidieť spojnu.

Obrázok N

- ① Držiak
- ② Spونا
- ③ Filter
- ④ Rukovät'

- a Vybratie filtra
- b Vloženie filtra

10. Filter smerom nadol vytiahnite z držiaka a vyberte ho.

Upozornenie

Použitý filter možno po vylíatí vody zlikvidovať ako domový odpad.

11. Nasadte si sterilné rukavice.
12. Vybalte nový filter.
13. Nový filter otočte tak, aby sa rukovät' nachádzala na ľavej strane.
14. Filter zdola vložte do príslušného držiaka.
15. Filter otočte až na doraz smerom doprava.
16. Skontrolujte montážnu polohu: Označenie na etike- te a označenie na filtri sa musia nachádzať nad se- bou.

Obrázok O

- ① Držiak
- ② Filter

Upozornenie

Filter je nutné zabudovať podľa popisu na držiaku a nesmie dôjsť k ich vzájomnej zámene.

17. Zatvorte dverka prístroja.
18. Vložte odkvapkávaciu misku.
19. Pod miesto výdaja vody umiestnite nádobu.

Zobrazenie	Tlačidlo
>Vykonaná výmena filtra Active-Pure?< alebo >Vykonaná výmena filtra Hy-Pro- tect?<	-
Zobrazenie >ÁNO< alebo >NIE< blíká	
vymenený filter	Enter
>Kanister pod výdajným miestom?<	Enter
>Prebieha preplachovanie XX I<	

Upozornenie

Počas preplachovania je nutné viackrát vyprázdniť ná- dobu.

Zobrazenie	Tlačidlo
>Prebieha preplachovanie XX I<	Späť (X)
>Prerušené preplachovanie,ďalej!<	

20. Vyprázdnite nádobu.

21. Pod miesto výdaja vody umiestnite nádobu.

Zobrazenie	Tlačidlo
>Prerušené preplachovanie,ďalej!<	Enter
>Prebieha preplachovanie XX I<	
>Prebieha preplachovanie 00 I<	
>Výmena filtra<	
Ukončiť	Späť (X)

Upozornenie

Po preplachovaní sa odporúča vykonať mimoriadnu hy- gienizáciu.

Vyprázdenie odkvapkávacej misky

Keď sa v odkvapkávacej miske dosiahne maximálna výška hladiny, tak na displeji sa zobrazí hlásenie "Vy- prázdenie odkvapkávacej misky".

1. Vyberte odkvapkávaciu misku.
2. Vyprázdnite odkvapkávaciu misku.
3. Skontrolujte, či odkvapkávacía miska nie je znečis- tená, a v prípade potreby ju vyčistite.
4. Znova vložte odkvapkávaciu misku. Prístroj je znovu pripravený na prevádzku. Na displeji sa zobrazuje výber druhov vody.

Upozornenie

Ak odkvapkávacía miska nie je správne vložená, tak sa takisto zobrazí hlásenie "Vyprázdenie odkvapkávacej misky".

Vyprázdenie kanistra (voliteľná nastavbová súprava)

Keď sa v kanistri dosiahne maximálna výška hladiny, tak na displeji sa zobrazí hlásenie "Vyprázdenie odtok-ového kanistra".

1. Otvorte dverka na podstavci.
2. Odskrutkujte uzatváracie veko.

Obrázok P

- ① Prípojka pre odtokovú hadicu na odkvapkávacej miske
- ② Kábel snímača výšky hladiny v kanistri
- ③ Prípojka pre odtokovú hadicu na preplachovacom ventile
- ④ Uzavracie veko so snímačom výšky hladiny
- ⑤ Kanister

3. Odoberte uzatváracie veko so snímačom výšky hladiny.
4. Z podstavca vyberte kanister.
5. Vyprázdňte kanister.
6. Do podstavca vložte kanister.
7. Nasadte uzatváracie veko so snímačom výšky hladiny a pevne ho zaskrutkujte.
8. Zatvorte dvere na podstavci.

Zobrazovanie	Tlačidlo
>Prázdny kanister?<	Enter

Prístroj je znovu pripravený na prevádzku.
Na displeji sa zobrazuje výber druhov vody.

Každodenné preplachovanie

Túto funkciu musí aktívovať zákaznický servis alebo oddelenie telefonického podpory.

- Pri aktivovanej funkcii prístroj každý deň vykoná krátke preplachnutie oblasti výdaja.
- Toto automatické preplachovanie sa spustí 2 minúty pred časom nastaveným ako čas spustenia tepelnej hygienizácie.

Pomoc pri poruchách

Chyba	Príčina	Odstránenie
Žiadny CO₂ vo vode, tlačidlo pre sýtenú vodu nie je zablokované	Fľaša CO ₂ je takmer prázdna.	<ol style="list-style-type: none"> 1. Otvorte dverka na podstavci. 2. Počas výdaja sýtenej vody pozorujte manometer. 3. Ak tlak výrazne klesne, tak vymeňte fľašu CO₂.
Porciované množstvo neperlivej vody a chladenej vody je príliš vysoké.	Interný snímač prietoku je chybný.	<ul style="list-style-type: none"> • Kontaktujte servisné oddelenie.
Vydané porciované množstvo je v prípade sýtenej vody nesprávne.	Regulátor kompenzácie je nesprávne nastavený.	<ul style="list-style-type: none"> • Nastavte regulátor kompenzácie (pozrite si kapitolu „Menu používateľa, prevádzkové parametre, nastavenia používateľa/porciovanie“).
	Tlak CO ₂ je nesprávny.	<ol style="list-style-type: none"> 1. Skontrolujte tlak CO₂ a nastavte ho v súlade so špecifikáciou. 2. Pomocou nastavovacieho kolieska regulátora kompenzácie upravte porciované množstvo (pozrite si kapitolu "Obsluha/Výdaj vody").
Vystupujúca horúca voda je čiastočne zmiešaná s parou	Prístroj sa nachádza výške viac ako 1 500 m nad morom a je nastavená maximálna teplota (95 °C).	<ul style="list-style-type: none"> • Teplotu horúcej vody nastavte na nižšiu hodnotu, alebo kontaktujte servisné oddelenie.
Po vniknutí kvapaliny do prístroja nefunguje ovládacie pole (tlačidlá).	Na hornej strane prístroja došlo k prevráteniu nádoby.	<ol style="list-style-type: none"> 1. Spínač prístroja nastavte na "0". 2. Po 12 hodinách prístroj znovu zapnite. 3. Pri opätovnom výskyte kontaktujte servisné oddelenie.
Voda z odkvapkávacej misky zle odtieká.	Odtok odkvapkávacej misky alebo odtoková hadica sú znečistené.	<ul style="list-style-type: none"> • Vyčistite odkvapkávaciu misku. • Vyčistite odtokovú hadicu.
	Žiadny sifón v kanalizačnom potrubí (len pri odtoku do kanalizačného potrubia).	<ul style="list-style-type: none"> • Do kanalizačného potrubia nainštalujte sifón.
	Príliš malý výškový rozdiel medzi odkvapkávacou miskou a kanalizačným potrubím (len pri odtoku do kanalizačného potrubia).	<ul style="list-style-type: none"> • Zväčšite výškový rozdiel.
Prístroj nefunguje, žiadne zobrazenie na displeji, jedna LED dióda svieti namodro	Zariadenie sa počas prevádzky s časovačom nachádza v režime spánku.	<ul style="list-style-type: none"> • Stlačte ľubovoľné tlačidlo a podržte ho stlačené dlhšie ako 5 sekúnd.
Prístroj nefunguje, žiadne zobrazenie na displeji, nesvieti žiadna LED dióda	Napájanie napätím je chybné.	<ul style="list-style-type: none"> • Zasuňte sieťovú zástrčku do zásuvky.
	Prístroj je vypnutý.	<ul style="list-style-type: none"> • Spínač prístroja nastavte na "1".
	Poistka sa vypla.	<ol style="list-style-type: none"> 1. Vytiahnite držiak poistky vedľa spínača zariadenia. 2. Poistku vymeňte za novú (10 A, pomalá). 3. Vymeňte držiak poistky. 4. Po opätovnom spustení zavolaajte na službu.
E400: Výmena filtra Active-Pure	Filter Active-Pure sa spotrebuje nahor.	<ul style="list-style-type: none"> • Ročne vymeňte ôsmy čistý filter. Dodržiavajte pritom predpisy týkajúce sa manipulácie od výrobcu prostriedku na ochranu pred zamrznutím.
E401: Výmena filtra Hy-Protect	Filter Hy-Protect sa používa nahor.	<ul style="list-style-type: none"> • Filter Hy-Protect vymieňajte každé 2 roky. Dodržiavajte pritom predpisy týkajúce sa manipulácie od výrobcu prostriedku na ochranu pred zamrznutím.
E404: Vyprázdnenie odkvapkávacej misky. Svetia všetky červené LED diódy.	Odkvapkávací miska je plná.	<ul style="list-style-type: none"> • Vyprázdňte a vyčistite odkvapkávaciu misku.
E405: Vyprázdnenie odtokového kanistra . Svetia všetky červené LED diódy.	Odtokový kanister je plný.	<ul style="list-style-type: none"> • Vyprázdňte odtokový kanister.
E407: Je potrebná dezinfekcia	Je Dôvodom je pravidelná hygienizácia.	<ul style="list-style-type: none"> • Vykonajte hygienizáciu.
E409: Výmena fľaše CO₂	Tlak CO ₂ je nastavený príliš nízko.	<ul style="list-style-type: none"> • Nastavte tlak CO₂ na 3,0...3,5 bar pri dodaní.
	Fľaša CO ₂ je prázdna.	<ul style="list-style-type: none"> • Vymeňte fľašu CO₂.
E410: Výmena filtra	Minimálny prietok chladenej, neperlivej vody nie je dosiahnutý.	<ul style="list-style-type: none"> • Vymeňte filter. E400: Výmena filtra Active-Pure ročne
E411: Prekročená doba prevádzky filtra	Bola prekročená maximálna doba prevádzky filtra (doba prevádzky prístroja).	<ul style="list-style-type: none"> • Vymeňte filter. E400: Výmena filtra Active-Pure ročne E401: Výmena filtra Hy-Protect (každé 2 roky)
E412: Chybný hladinový snímač karbonátora	Automatické dopĺňanie zmiešavacej nádrže CO ₂ zlyhalo.	<ol style="list-style-type: none"> 1. Spínač prístroja nastavte na "0". 2. Spínač prístroja nastavte na "1". 3. Skontrolujte prípojku vody. 4. Skontrolujte vstupné sitko. 5. Skontrolujte nastavenie tlaku CO₂. 6. Pri opätovnom výskyte kontaktujte servisné oddelenie.
E413: Kontrola prívodu vody	Žiadny alebo príliš malý prívod vody.	<ol style="list-style-type: none"> 1. Skontrolujte prívodné sitko v prípojke vody (pozri „Starostlivosť a údržba/Vyčistenie prívodného sitka“). 2. Skontrolujte prípojku vody. 3. Spínač prístroja nastavte na "0". 4. Spínač prístroja nastavte na "1". 5. Pri opätovnom výskyte kontaktujte servisné oddelenie.
E500: Porucha horúcej vody. Všetky červené LED diódy sa rozsvietia	Ohrievací modul je chybný.	<ol style="list-style-type: none"> 1. Spínač prístroja nastavte na "0". 2. Kontaktujte servisné oddelenie.
E501: Porucha hygienizácie - výpadok elektrického prúdu	Hygienizácia bola neúspešná.	<ul style="list-style-type: none"> • Znovu spustíte hygienizáciu.
E502: Porucha - vniknutie vody do prístroja. Svetia všetky červené LED diódy.	Netesnosť v prístroji.	<ol style="list-style-type: none"> 1. Spínač prístroja nastavte na "0". 2. Kontaktujte servisné oddelenie.
E503: Porucha - vniknutie vody do podstavca. Svetia všetky červené LED diódy.	Netesnosť v podstavci.	<ol style="list-style-type: none"> 1. Spínač prístroja nastavte na "0". 2. Kontaktujte servisné oddelenie.

Chyba	Príčina	Odstránenie
E504: Porucha tlačidiel. Svetia všetky červené LED diódy.	Buď boli tlačidlá stlačené príliš dlho, alebo je elektronika chybná.	1. Spínač prístroja nastavte na "0". 2. Spínač prístroja nastavte na "1". 3. Pri opätovnom výskyte kontaktujte servisné oddelenie.
E505: Porucha hygienizácie - sensor hot	Hygienizácia bola neúspešná.	1. Znovu spustíte hygienizáciu. 2. Pri opätovnom výskyte kontaktujte servisné oddelenie.
E506: Porucha hygienizácie - sensor cold	Hygienizácia bola neúspešná.	1. Znovu spustíte hygienizáciu. 2. Pri opätovnom výskyte kontaktujte servisné oddelenie.
E507: Porucha hygienizácie - sensor ambient	Hygienizácia bola neúspešná.	1. Znovu spustíte hygienizáciu. 2. Pri opätovnom výskyte kontaktujte servisné oddelenie.
E508: Porucha - prehriaty ohrievací modul. Svetia všetky červené LED diódy.	Teplota vody v teplovodnom kotle je príliš vysoká.	1. Spínač prístroja nastavte na "0". 2. Počkejte 10 minút. 3. Spínač prístroja nastavte na "1". 4. Pri opätovnom výskyte kontaktujte servisné oddelenie.
E509: Porucha - hot sensor. Svetia všetky červené LED diódy.	Snímač horúcej vody je chybný.	1. Spínač prístroja nastavte na "0". 2. Kontaktujte servisné oddelenie.
E510: Porucha - ambient sensor. Svetia všetky červené LED diódy.	Snímač nechladienej vody je chybný.	1. Spínač prístroja nastavte na "0". 2. Kontaktujte servisné oddelenie.
E511: Porucha - cold sensor 1. Svetia všetky červené LED diódy.	Snímač v chladiacom module je chybný.	1. Spínač prístroja nastavte na "0". 2. Kontaktujte servisné oddelenie.
E512: Porucha - cold sensor 2. Svetia všetky červené LED diódy.	Snímač prídavného chladiča v podstavci je chybný.	1. Spínač prístroja nastavte na "0". 2. Kontaktujte servisné oddelenie.
E513: Porucha - chybné chladienie 1. Svetia všetky červené LED diódy.	Chladiaci modul je chybný.	1. Spínač prístroja nastavte na "0". 2. Kontaktujte servisné oddelenie.
E514: Porucha - chybné chladienie 2. Svetia všetky červené LED diódy.	Prídavný chladič v podstavci je chybný.	1. Spínač prístroja nastavte na "0". 2. Kontaktujte servisné oddelenie.
E515: Porucha chladienia 1. Svetia všetky červené LED diódy.	Teplota v chladiacom module je príliš nízka (chladiaci modul je zamrznutý).	1. Spínač prístroja nastavte na "0". 2. Kontaktujte servisné oddelenie.
E516: Porucha chladienia 2. Svetia všetky červené LED diódy.	Teplota v prídavnom chladiči v podstavci je príliš nízka (chladiaci modul zamrzol).	1. Spínač prístroja nastavte na "0". 2. Kontaktujte servisné oddelenie.
E600: Porucha komunikácie tlačidiel. Svetia všetky červené LED diódy.	Ovládací panel ovládacieho zariadenia je chybný.	1. Spínač prístroja nastavte na "0". 2. Počkejte 1 minútu. 3. Spínač prístroja nastavte na "1". 4. Pri opätovnom výskyte kontaktujte servisné oddelenie.
E601: Porucha komunikácie karty Advanced. Svetia všetky červené LED diódy.	Pokročilá karta ovládacieho prvku zariadenia je nefunkčná.	1. Spínač prístroja nastavte na "0". 2. Počkejte 1 minútu. 3. Spínač prístroja nastavte na "1". 4. Pri opätovnom výskyte kontaktujte servisné oddelenie.
E602: Porucha komunikácie karty Basic. Svetia všetky červené LED diódy.	Základná karta ovládania zariadenia je chybná.	1. Spínač prístroja nastavte na "0". 2. Počkejte 1 minútu. 3. Spínač prístroja nastavte na "1". 4. Pri opätovnom výskyte kontaktujte servisné oddelenie.
E603: Porucha - teplota elektroniky. Svetia všetky červené LED diódy.	Teplota ovládača zariadenia je príliš vysoká.	1. Spínač prístroja nastavte na "0". 2. Počkejte 1 minútu. 3. Spínač prístroja nastavte na "1". 4. Pri opätovnom výskyte kontaktujte servisné oddelenie.

Záruka

V každej krajine platia záručné podmienky vydané našou príslušnou distribučnou spoločnosťou. Prípadné poruchy Vášho zariadenia odstránime v rámci záručnej doby zadarmo, pokiaľ ich príčinou boli materiálové alebo výrobné chyby. Pri uplatňovaní záruky sa spolu s dokladom o kúpe obráťte na Vášho predajcu alebo na najbližšie autorizované servisné stredisko. (adresa je uvedená na zadnej strane)

Technické údaje

	WPD 200 Advanced	
Výkonové údaje prístroja		
Prevádzkové napätie	V	220-240
Sieťová frekvencia	Hz	50
Zaistenie siete (zotrvačné)	A	10
Maximálny príkon	W	1900
Prívodný tlak vody	MPa (bar)	0,15 -0,6 (1,5-6)
Teplota vody na prívode	°C	4-35
Rozsah nastavenia tlaku CO ₂	MPa (bar)	0,30...0,35 (3,0...3,5)
Teplota okolia	°C	16 - 32
Výdaj vody, max.	l/h	120
Teplota vychladenej vody, min.	°C	4
Chladiaci výkon - chladiaca voda	l/h	40
Rozmery a hmotnosti		
Šírka	mm	390
Hĺbka	mm	520
Výška	mm	450
Výška s podstavcom	mm	1450
Hmotnosť	kg	35
Hmotnosť s podstavcom	kg	50

WPD 200 Advanced

Hladina akustického tlaku L _{pA}	dB(A)	<43
Poháre pre dávkovač pohárov v podstavci (voliteľné vybavenie)		
Priemer horného okraja pohára	mm	70...71
Filter Hy-Protect		
Max. prípustná teplota média	°C	+80
Max. prípustný tlak média	MPa (bar)	0,6(6)
Max. prietokový výkon	l/h	120
Zvyčajná kapacita filtra	l	20000
Životnosť filtra	počet rokov	2
Filter Active-Pure		
Max. prípustná teplota média	°C	+35
Max. prípustný tlak média	MPa (bar)	0,6(6)
Max. prietokový výkon	l/h	120
Max. kapacita	l	10000
Životnosť filtra	počet rokov	1

Technické zmeny vyhradené.

Materiál / schválenia

Všetky vodonosné časti/komponenty sú vhodné a schválené na použitie v priamom kontakte s pitnou vodou v súlade s predchádzajúcou technológiou. Zariadenie bolo certifikované Fresenius Institute for Food Vhodnosť a spĺňa požiadavky nariadenia o minerálnych a stolových vodách.

Съдържание

Общи указания	80
Указания за безопасност	80
Употреба по предназначение	81
Функция	81
Общи указания за работа с CO ₂ -бутилките	81
Защита на околната среда	81
Комплект на доставката	81
Акcesoари и резервни части	81
Консумативи	82
Описание на уреда	82
Монтаж	82
Първоначално пускане в експлоатация	83
Работа с бутилката с CO ₂	84
Експлоатация	84
Транспортиране	85
Съхранение	85
Грижа и поддръжка	85
Потребителско меню	86
Помощ при повреди	88
Гаранция	89
Технически данни	89
Протокол за поддръжка WPD 200	90

Общи указания



Преди първото използване на уреда прочетете тази оригинална инструкция и действайте съответно.

Запазете оригиналната инструкция за последващо използване или за следващия собственик.

- За да се гарантира качеството на източната вода, трябва да се използва единствено питейна вода от обществено водоснабдително предприятие. При това качеството трябва да отговаря най-малкото на водещите принципи, зададени от World Health Organisation (WHO).
- Ако за инсталацията на уреда се налага намеса във водопроводната мрежа за питейна вода, тя трябва да бъде осъществена от обучен специализиран персонал, който има разрешително в съответствие с валидните на мястото закони и разпоредби. При инсталацията на уреда трябва да се спазват приложимите национални разпоредби за интервенции в мрежата за питейна вода. При необходимост тези работи могат да бъдат възложени от клиента.
- За предпазване от причинявани от водата щети поради спукан маркуч за вода ние препоръчваме да се монтира блокиращо приспособление и Aquastopp (доставя се по избор) в захранващия тръбопровод за вода.
- Работи по поддръжка във вътрешността на уреда трябва да се извършват само от собственика на уреда, който е прочел настоящото ръководство за експлоатация.
- При използване на CO₂-бутилката трябва да се спазват валидните местни разпоредби за обозначаване на помещението на поставяне.
- Не почиствайте уреда с водна струя.
- Пластмасовите повърхности не трябва да се почистват със съдържащи алкохол, агресивни или абразивни почистващи препарати. Препоръчва се почистващият препарат за повърхности CA 30 R (6.295-686.0).
- След първоначално пускане в експлоатация, смяна на филтри и по-продължителен престой при източването на неохладена вода, временно може да се стигне до подобен на мляко външен вид на водата. Това се дължи на фини въздушни мехурчета и не се отразява върху качеството на водата.

Указания за безопасност

Степени на опасност

⚠ ОПАСНОСТ

- **Указание за непосредствена опасност, която може да доведе до тежки телесни повреди или до смърт.**

⚠ ПРЕДУПРЕЖДЕНИЕ

- **Указание за възможна опасна ситуация, която може да доведе до тежки**

телесни повреди или до смърт.

⚠ ПРЕДПАЗЛИВОСТ

- **Указание за възможна опасна ситуация, която може да доведе до леки телесни повреди.**

ВНИМАНИЕ

- **Указание за възможна опасна ситуация, която може да доведе до материални щети.**

Указания за безопасност

⚠ ОПАСНОСТ • **Опасност от токов удар. Преди работи по уреда винаги изваждайте мрежовия щепсел.**

Контактът трябва да бъде защитен с прекъсвач за утечен ток от 30 mA.

• **Опасност за живота поради счупване на CO₂-бутилката. Поставете CO₂-бутилката изправена и я закрепете. Винаги свързвайте CO₂-бутилката с одобрен за типа уред редуктор с предпазен клапан. Предпазвайте CO₂-бутилката от прекомерно нагряване и никога не я излагайте на директно слънчево лъчение.**

• **Опасност от експлозия. Никога не свързвайте бутилка с CO₂ с тръба за подаване на вода. Бутилките за тръби за подаване на вода са обозначени например с червен предупредителен стикер.** • **Опасност от задушаване поради изтичащ въглероден диоксид.**

Осигурете достатъчна вентилация на помещението за престой или инсталирайте сигнална система за газ. Спазвайте специфичните за страната законови изисквания по отношение на предписаните минимални размери на помещението, сигнални системи и вентилация по време на изпразването на

резервоари с газ под налягане. • **Опасност от експлозия. Не съхранявайте в уреда никакви експлозивни предмети като спрейове със запалим работен газ.**

⚠ ПРЕДУПРЕЖДЕНИЕ • **При разполагането на уреда следете мрежовият захранващ кабел да не бъде прищипан или повреден.** • **Не поставяйте разклонителни контактни кутии или мобилно електрозахранване зад уреда.** • **Опасност от нараняване поради пръскащи се бутилки. Газирана вода трябва да се налива само в устойчиви на налягане бутилки (10 bar).** • **Опасност от прегряване. Не затваряйте вентилационните отвори в уреда.** • **Опасност за здравето поради бактерии. При смяната на филтърния патрон следете за хигиена и чистота. При смяната на филтъра носете стерилни ръкавици за еднократна употреба. Редовно почиствайте тавата за оттичане и повърхностите. Никога не докосвайте отворите за източване на вода с пръсти или с кърпа за почистване. Почиствайте отворите за източване на вода само с RM735 и стерилна кърпа.** • **Опасност от нараняване от почистващия препарат. Спазвайте указанията за безопасност на почистващия препарат и при работа с почистващи препарати носете защитни очила и защитни ръкавици.** • **Уредът автоматично извършва термично хигиенизиране на мин. всеки 4 седмици. При използване на контейнера за оттичане обърнете внимание на редовното му изпразване.**

Ако Вашето водоснабдително предприятие е предупредило за микробиологично замърсяване, след отмяната на предупреждението задължително трябва да извършите хигиенизиране на уреда. ● **Опасност за здравето поради гореща вода.** Бъдете особено внимателни при източване на гореща вода. ● **Възможна опасност за здравето поради повишена концентрация на бактерии във водата, ако не сте използвали устройството повече от 4 дни.** Затова, след престой повече от 4 дни, преди употреба извършете термично хигиенизиране, виж глава "Пускане в експлоатация след престой". ● **Опасност за здравето поради неправилно ремонтиран уред.** Уредът трябва да се ремонтира само от обучен специализиран персонал.

ВНИМАНИЕ ● Повреди на охлаждащия модул на уреда. Ако уредът е било съхраняван или транспортиран легнал, трябва да го приведете в нормално положение и след това да изчакате поне 24 часа, преди да го пуснете в експлоатация.

Символи върху уреда



▲ ПРЕДУПРЕЖДЕНИЕ
Опасност от пожар, запалими материали

В този уред се използва запалим хладилен агент.

При изтичане на хладилен агент дръжте източниците на запалване далеч от уреда.

Употреба по предназначение

▲ ПРЕДУПРЕЖДЕНИЕ

Този уред не е предназначен за ползване от лица (включително деца) с ограничени физически, сензорни или умствени способности, освен ако те се намират под надзора на лице, отговарящо за тяхната безопасност, или предварително са били инструктирани от това лице относно употребата на уреда и произтичащите от това опасности. Почистването и поддръжката от страна на потребителя не бива да се извършват от деца без надзор.

▲ ПРЕДУПРЕЖДЕНИЕ

Децата трябва да бъдат под надзор, за да се гарантира, че не си играят с уреда.

- Уредът служи за източване на temperирана и нетемперирана вода с и без добавяне на въглероден двуокис (CO₂) с качество на хранителен продукт при използване на самообслужване.
- Уредът е оборудван с 2 различни филтъра (филтър Active Pure, филтър Hy Protect).
- Този уред е предназначен за домашно ползване и сходни сфери на приложение, като например в помещения за персонала в магазини, офиси и други зони на трудова дейност, в селското стопанство и за гостите в хотели, мотели и други помещения за настаняване, в кетъринга и подобни сфери в търговията на едро.
- Не поставяйте и не използвайте уреда в заведения за обществено хранене.
- Уредът трябва да се поставя в защитено от замръзване помещение.
- Не използвайте или оставяйте уреда на открито.
- Не поставяйте уреда в хоризонтално положение и не го съхранявайте или транспортирайте в хоризонтално положение.

Предвидима неправилна употреба

Всяка употреба не по предназначение е недопустима.

Обслужващото лице носи отговорност за повреди, настъпващи поради употреба не по предназначение.

Функция

Водата тече от входа за вода първо през филтрите (описание на филтрите вж. в глава Консумативи). В зависимост от задействания бутон водата след това протича през охлаждащия модул, смесителя CO₂- (само при версия Advanced S), отоплителния модул или директно към отвора за източване. За приготвяне на газирана вода (опция) към водата се добавя допълнително въглероден двуокис. Можете да избирате между 2 различни концентрации на CO₂.

Ако се изисква гореща вода, водата се загрява чрез отоплителен модул. За да се съкрати времето на подаване, горещата вода се загрява предварително (50°C) в уреда. Така подготвената температура може да се увеличи при често източване на гореща вода. Може да се настрои избор от 2 различни температури на горещата вода.

Уредът разполага с "Потребителско меню" за настройка на различни функции:

- Избор на 2 различни концентрации на CO₂
 - Избор на 2 различни температури на горещата вода
 - Настройка на подготовка на гореща вода
 - Предварително зададени количества на източване или количества на източване, свободно дефинирани от потребителя
 - Периоди на работа и периоди на престой
- На интервалите, зададени в потребителското меню, цялата водна система се дезинфектира чрез нагряване (термично хигиенизиране).

Общи указания за работа с CO₂-бутилките

При смяна на CO₂-бутилките трябва да се спазват указанията за безопасност на доставчика на газ и приложимите налични законови разпоредби.

- За да може да се настройва съдържанието на въглероден двуокис във водата, CO₂-бутилката трябва да е оборудвана с одобрения от KÄRCHER редуктор.
- Въглеродният диоксид E 290 трябва да отговаря на изискванията за чистота, определени в Директива 96/77/ЕО (качество на хранителни продукти) и да бъде обозначен в съответствие с член 7 от Директива 89/107/ЕИО.
- Преди да се използва газова бутилка, трябва да се установи със сигурност, че е подготвен правилният вид газ. Надеждна информация за вида газ предоставя само стикерът за опасен товар, който трябва да бъде наличен върху всяка газова бутилка. Цветът на газова бутилка невинаги дава еднозначна информация за вида газ. Не трябва да се използва газова бутилка, за чието съдържание съществуват каквито и да е съмнения или която буди съмнения по друг начин (повреда, въздействие на огън, следи от механична обработка).
- Трябва да се спазват специфичните за страната разпоредби.

▲ ОПАСНОСТ

Опасност от експлозия

Никога не свързвайте бутилка с CO₂ с тръба за подаване на вода. Бутилките за тръби за

подаване на вода са обозначени например с червен предупредителен стикер.

▲ ПРЕДУПРЕЖДЕНИЕ

Опасност за живота поради евентуално пръскаш се резервоар за газ CO₂

Поставете резервоара под налягане изправен и го закрепете.

Никога не отваряйте резервоара с газ под налягане без редуктор и без предпазен клапан.

Редукторът с предпазен клапан трябва да е одобрен за типа уред.

▲ ОПАСНОСТ

Опасност от задушаване поради изтичане въглероден диоксид

Осигурете достатъчна вентилация на помещението за престой или инсталирайте сигнална система за газ.

Не излагайте CO₂-бутилката на пряко слънчево лъчение.

Предпазвайте CO₂-бутилката от прекомерно нагряване.

Поставете видимо обозначение, което указва за евентуално наличен газообразен въглероден диоксид.



Защита на околната среда



Опаковъчните материали подлежат на рециклиране. Моля, изхвърляйте опаковките по съобразен с околната среда начин.



Електрическите и електронните уреди съдържат ценни материали, подлежащи на рециклиране, а често и съставни части, напр. батерии, акумулаторни батерии или масло,

които при неправилно боравене или изхвърляне могат да представляват потенциална опасност за човешкото здраве и за околната среда. За правилното функциониране на уреда все пак тези съставни части са необходими. Обозначените с този символ уреди не трябва да бъдат изхвърляни заедно с битовите отпадъци.

R-290 Съдържа парников газ R290 - херметически затворена система

Указания за съставни вещества (REACH)

Актуална информация за съставките ще намерите на интернет страница: www.kaercher.de/REACH

Комплект на доставката

При разпокаване на уреда проверете съдържанието на опаковката за цялост. Обхватът на доставка на основния уред включва:

- Диспенсър за вода
 - Мрежов захранващ кабел
 - Комплект за свързване към водозахранването
 - Ръководство за експлоатация
- Проверете също така окомплектоването на включените в доставката приставки. При липсващи аксесоари или при транспортни щети, моля, обърнете се към Вашия дистрибутор.

Аксесоари и резервни части





Използвайте само оригинални аксесоари и оригинални резервни части, по този начин осигурявате безопасната и безпроблемна експлоатация на уреда.

Информация относно аксесоари и резервни части ще намерите тук: www.kaercher.com.



Приставки

Описание	Каталожен №
Захранващ кабел CH	6.640-278.0
Захранващ кабел CN	6.640-704.0
Захранващ кабел DK	6.640-276.0
Захранващ кабел GB	6.640-277.0
Помпи за повишаване на налягането (стандарт при вариантите с газирана вода)	2.644-188.0
Допълнителен охладител	2.644-204.0
Комплект за свързване WPD - EN 1717	4.640-463.0
Тава с отвор за оттичане	2.644-182.0
Контейнер WPD	2.644-183.0
Удължителен кабел поплавак на контейнер	6.640-711.0
Стенен държач за CO ₂ бутилка 6 kg, 10 kg	6.640-857.0
Стенен държач за CO ₂ бутилка 0,5 kg, 2 kg	2.644-220.0

Описание	Каталожен №
Допълнително оборудване със система за обратна осмоза WPC 100 RO, ако не е налице гарантирано качество на питейната вода:	
WPC 100 RO отделен	1.024-510.0
Приставки WPC 100 RO	2.644-197.0
Метални части WPC 100 RO за стойка (за монтаж в стойката WPD)	2.643-940.0

Описание	Каталожен №
 Стойка без дозатор за чаши бяла	2.643-883.0
 Стойка без дозатор за чаши черна	2.643-884.0
Дозатор за чаши	2.644-181.0
Настолен уред (гумени крачета и стикери за настолен уред)	2.644-180.0
 Редуктор за налягане на CO ₂	4.640-588.0
 Редуктор за налягане на CO ₂ , подлежащ на изпитване	6.640-290.0
 Редуктор за налягане на CO ₂ , пълнител от 425 g (за опционално използване на стандартен цилиндър CO ₂)	4.640-589.0

Кани

Описание	Каталожен №
 Кана за вода, 1 l, стъклена, с пластмасов капак и логото на KÄRCHER, годна за миене в миялни машини	6.640-431.0
 Гарафа, Eva Solo, 1 l, годна за миене в миялни машини	0.017-575.0

Бутилки

Описание	Каталожен №
 Бутилка 0,5 l, от тритан, годна за миене в миялни машини	6.640-430.0
 Бутилка 0,75 l, от тритан, годна за миене в миялни машини	6.640-512.0
 Бутилка 0,6 l, с мундзук и капак от тритан, подходяща за миене в миялни машини	6.640-469.0

Описание	Каталожен №
 Висококачествена бутилка от боросиликатно стъкло 0,75 l, устойчива на силна топлина, прозрачна, Ø 7 cm, височина 26 cm, с капак от неръждаема стомана и неопренова защитна обвивка	6.642-186.0

Чаши

Описание	Каталожен №
Чаша от твърда хартия, също и за горещи напитки, 180 ml, без лого, 2500 броя	6.640-455.0
Чаша от твърда хартия, също и за горещи напитки, 180 ml, с логото на KÄRCHER, 2500 броя	6.640-460.0
Пластмасова чаша, 200 ml, без лого, 3000 броя	6.640-454.0
Пластмасова чаша, 200 ml, с логото на KÄRCHER, 3000 броя	6.640-453.0

Допълнителни материали за инсталация

Описание	Каталожен №
Прекъсвач срещу утечен ток 30 mA, 230 V, 50 Hz	6.640-427.0
Възвратен вентил - EN 1717	4.640-463.0
Редуктор на налягане, регулируем 1,5 - 6 bar за налягане в тръбопровода над 6 bar (6...10 bar)	6.640-625.0
Aquastopp, сигналатор за теч на вода с магнитен вентил и месингово винтово съединение G 3/4"	6.640-291.0
Water Block, защита от преливане	6.640-338.0
Приставка стойка за допълнително тогло	2.643-474.0
Приставка фиксиране за пода WPD	2.643-483.0
Маркер за лак сигнално бял RAL 9003	6.640-326.0
Капак извод за вода WPD бял	5.640-407.0
Капак извод за вода WPD черен	5.640-618.0
Защита от докосване на отвора за източване на вода	2.644-008.0
Комплект за преустройство стъклен прозорец нещампован	2.644-130.0
Чаша за еднократна употреба 4 l	6.640-341.0

Консумативи

Части на уреда

Описание	Каталожен №
Филтър Active Pure Премахва нежелани вкусови или ароматни вещества (напр. хлор), задържа тежките метали, пластмасови микрочастици и замърсявания от водоснабдителната система.	2.643-773.0
Филтър Hy Protect Задържа вируси, бактерии и пластмасови микрочастици.	2.643-306.0
Регулатор на струята с втулка Приставка перлатор на отвора за източване за оформяне на струята	4.640-519.0
О-пръстен 11.91 x 2.62 KTW Уплътнение на редуктора на налягане 4.640-588.0 на винтовата връзка на бутилката.	6.640-731.0

Почистващ препарат за външно почистване на уреда

Описание	Каталожен №
CA 30 R Готов за употреба почистващ препарат за повърхности, бутилка 0,5 l	6.295-686.0

Описание	Каталожен №
Пулверизаторна глава за почистващ препарат за повърхности При първата поръчка на CA 30 R тази пулверизаторна глава за многократна употреба е необходима за бутилката с аерозол.	6.295-723.0
Дезинфектант RM 735 (20 ml концентрат)	6.295-476.0 6.296-143.0
Празна бутилка с пръскаща глава за използване на RM 735	6.296-148.0

Описание на уреда

Вижте изображенията на страницата с графики **Фигура А**

- Дисплей
- Отвор за източване
- Извод за вода
- Мрежова връзка
- Типова табелка
- Капак на носача на предпазителя с предпазител 10 A
- Прекъсвач на уреда
- Вентилационни отвори
- Филтър Hy Protect
- Филтър Active Pure
- Врата на уреда
- Маркуч за промиване
- Тава с отвор за оттичане
- Бутон
- Бутон за деблокиране
- Тава за оттичане

Монтаж

Предпоставки

За експлоатацията на уреда са необходими следните захранващи съоръжения:

- Контакт за свързване с електрическата мрежа.
- Кран за вода с 3/8" или 3/4" външна резба за свързване с водоснабдяването.

Поставяне на приставките

- Поставяне на поръчаните към устройството приставки.

Указание

Монтажът на всяка приставка е описан в отделно ръководство за монтаж, приложено към приставката

Свързване на уреда

⚠ ОПАСНОСТ

Опасност от електрически удар.

Не сваляйте страничните панели, капака или покритието срещу патина на уреда. Тези компоненти може да се свалят само от оторизиран електротехник.

При първоначалната инсталация и при евентуални ремонти, свързани със смяната на принадлежности, трябва да се гарантира, че се използват единствено одобрени от KÄRCHER части (филтър, захранващ кабел, комплект за свързване, регулатор на налягането на CO₂ (в зависимост от оборудването)). Тези компоненти са изпитани и сертифицирани, за да отговарят на високите стандарти за качество на KÄRCHER. Не се допуска употребата на други компоненти.

- Електрическата присъединителна стойност и входното налягане на водата трябва да съответстват на стойностите, посочени в техническите данни (вж. глава "Технически данни").
- В зависимост от валидните на мястото разпоредби се изисква монтаж на одобрен клапан за предотвратяване на обратен поток.
- При уреди с тава за оттичане в канализационния тръбопровод на сградата трябва да се предвиди сифон, който да предпазва от неприятни миризми от канализацията. Сифонът трябва да е поставен по-ниско от тавата.

Тавата с отвор за оттичане функционира надеждно само с дренажен маркуч с постоянен наклон.

- Поставете уреда на равна повърхност.
- Мрежовият щепсел и контактът винаги трябва да са свободно достъпни.
- Прекъсвачът на уреда, предпазителят, както и изводът за вода (задна страна на уреда) трябва да бъдат свободно достъпни. Минималното разстояние от стената е 100 mm.
- Не употребявайте използвани гъвкави тръбопроводи.

Използване на уреда със стойка:

- За да се осигури добра стабилност на уреда съгласно стандарта за оборудване, към пода или към стената трябва да се прикрепи стойка (приставка фиксиране за под WPD 2.643-483.0).
- Алтернативно, за да се снижи центърът на тежестта на уреда, може да се използва приставката стойка за допълнително тегло WPD (2.643-474.0).

Схема на свързване:
Фигура В

- ① контакт (защитен с прекъсвач за утечен ток 30 mA)
- ② Мрежов захранващ кабел
- ③ Диспенсър за вода WPD
- ④ маркуч за подаване на вода (комплект за свързване)
- ⑤ Външен възвратен вентил (опция)
- ⑥ Външен редуктор с манометър (необходим е само при налягане на постъпващата вода над 6 bar (0,6 MPa))
- ⑦ Aquastopp (опционално)
- ⑧ кран за вода на сградната инсталация
- ⑨ Водопровод за питейна вода от сградната инсталация, външна резба 3/8" или 3/4"
- ⑩ Канализационен тръбопровод
- ⑪ Сифон на сградната инсталация
- ⑫ Канал на тавата за оттичане

Изводи:

Фигура С

- ① Сито на входа
- ② Извод за вода (резба 3/4")
- ③ Мрежова връзка
- ④ Маркуч за промиване (опция)
- ⑤ Отвор за оттичане на тавата (опция)

Извод за настолен уред

1. Прикрепете приставката настолен уред (2.644-180.0) съгласно приложеното ръководство за монтаж.
2. Положете маркуча за промиване към сифона на сградната инсталация.
3. Положете маркуч от отвора за оттичане на тавата към сифона.
4. Ако не е възможно оттичане на отпадъчните води, използвайте приставката контейнер WPD (2.644-183.0).
 - а Свържете маркуча за промиване и отвора за оттичане на тавата към винтовата капачката на контейнера.
 - б Свържете кабела на датчика за ниво към щепселния конектор X27 в уреда.

Свързване със стойка

1. Използвайте приставката стойка (бяла: 2.643-883.0, черна: 2.643-884.0), при нужда допълнително и приставката дозатор за чаши (2.644-181.0) и приставката допълнителен охладител (2.644-204.0). Поставете приставките съгласно приложеното ръководство за монтаж.
2. Прекарайте маркуча за промиване през стойката до сифона на сградната инсталация.
3. Монтирайте ъгълник към отвора за оттичане на тавата.
4. Положете маркуч през стойката, от ъгълника към сифона.
5. Ако не е възможно оттичане на отпадъчните води, използвайте приставката контейнер WPD (2.644-183.0).
 - а Свържете маркуча за промиване и отвора за оттичане на тавата към винтовата капачката на контейнера.
 - б Свържете кабела на датчика за ниво към щепселния конектор X27 в уреда.

Свързване на захранващи съоръжения

1. Свържете маркуча за водоснабдяване с приложения комплект за свързване към извода за вода на гърба на уреда.
2. Свържете маркуча за подаване на вода с крана за вода на сградната инсталация (при необходимост включете междинно допълнителни компоненти).
3. Свържете захранващия кабел с извода за ток на гърба на уреда.
4. Свържете присъединителния маркуч за CO₂ към извода за CO₂.

Първоначално пускане в експлоатация

Отворете вратата на уреда

1. Извадете тавата за оттичане.
Фигура D
 - ① Тава за оттичане
 - ② Врата на уреда
 - ③ Бутон за деблокиране
2. Натиснете бутона за деблокиране и отворете вратата на уреда.

Поставяне на филтъра

1. Извадете тавата за оттичане.
 2. Отворете вратата на уреда.
- ⚠ ПРЕДУПРЕЖДЕНИЕ**
Опасност за здравето
Намиращите се в уреда бактерии може да замърсят водата.
При смяната на филтърните патрони обърнете специално внимание на хигиената и чистотата. Не докосвайте връзките и държачите на филтрите.
При смяна на филтрите носете стерилни ръкавици за еднократна употреба. Не разменяйте филтрите, съблюдавайте цветните маркировки.
3. Не докосвайте маркираните зони.
Фигура E
 - ① Зони, които не трябва да се докосват.
 4. Завъртете капачката наляво и я изтеглете надолу.
Фигура F
 - ① Затварящо капаче
 5. Завъртете филтъра така, че дръжката да е от лявата страна и го поставете отдолу в съответния държач.
Фигура G
 - ① Държач
 - ② Пластинка
 - ③ Филтър
 - ④ Ръкохватка

6. Завъртете филтъра надясно до откат.
7. Проверете монтажното положение: Маркировката върху етикета на държача и върху филтъра трябва да са ориентирани успоредно една спрямо друга.
Фигура H
 - ① Маркировка
8. Затворете вратата на уреда.
9. Поставете тавата за оттичане.

Меню Първоначално пускане в експлоатация

1. Включете мрежовия щепсел в контакта.
2. Поставете прекъсвача на уреда на "1".

Показание	Бутон
>Begin initiation? YES<	Enter

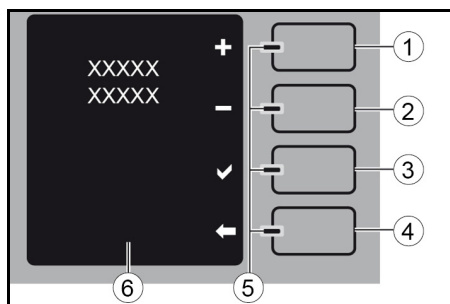

- ① Бутон Плюс / увеличаване
- ② Бутон Минус / намаляване
- ③ Бутон Enter
- ④ Бутон "Назад / стоп"
- ⑤ Светодиод син / червен
- ⑥ Текстово съобщение

С бутоните "Плюс" и "Минус" можете да изберете подменюта и да увеличавате или намалявате настройващите се стойности (мигащ индикатор). С клавиша "Enter" можете да потвърдите показанията на дисплея, респ. въведените параметри. Бутонът "Назад" може да се използва, за да се върнете към предишната стъпка или да напуснете нивото на менюто.

Показание	Бутон
>Език<	Enter
Избираеми езици	Плюс / Минус
Избран език	Enter
>Актуална дата / час<	Enter
Настройка на ден (индикаторът мига)	Enter
Настройка на месец (индикаторът мига)	Enter
Настройка на година (индикаторът мига)	Enter
Настройка на часове (индикаторът мига)	Enter
Настройка на минути (индикаторът мига)	Enter
Настройка на дата / час	
>Има ли поставен филтър?<	Enter
>Водоснабдяване свързано?<	Enter
>Контейнерът под отвор за източване?<	Enter
>Първоначалното пускане в експлоатация се изпълнява mm:ss<	

Указание

По време на първоначалното пускане в експлоатация тръбите на отделните видове вода се промиват. Този процес продължава минимум 17 минути. Водата, източена по време на процеса на промиване, не е подходяща за консумация! По време на процеса на промиване съдът под отвора за източване на вода трябва да се изпразни неколкократно.

Показание	Бутон
>Първоначалното пускане в експлоатация се изпълнява mm:ss<	Назад (X)
>Първоначалното пускане в експлоатация прекъснато, продължете!<	

3. Изпразнете съда и го поставете отново под отвора за източване на вода.

Показание	Бутон
>Първоначалното пускане в експлоатация прекъснато, продължете!<	Enter

След първоначалното пускане в експлоатация трябва да се извърши термично хигиенизиране.

Показание	Бутон
>Извършете дезинфекция! В противен случай не се гарантира хигиената на уреда.<	Enter
>Да<	Enter
>По-късно<	Назад

Термичното хигиенизиране продължава прибл. 70 минути. През това време уредът не може да бъде използван. Малко по-силния излъчван шум по време на процеса на почистване е нормален. След почистване горещата вода се отмива директно в канализационната тръба или в опционалния контейнер. Виж също глава "Данни за хигиенизиране". След завършване на термичното хигиенизиране уредът е готов за работа.

Работа с бутилката с CO₂

Указание

Спазвайте общите указания за работа с бутилка с CO₂, вж. глава *Общи указания за работа с CO₂-бутилка*.

При свързването на нова или при демонтажа на празна бутилка с CO₂ трябва да се изпълнят следните стъпки.

Отворете вратата на стойката

Вратата на стойката може да се заключва.

1. Отключете ключалката на вратата.

Фигура I

- 1 Ключалка на вратата
 - 2 Стойка
 - 3 Дозатор за чаши (комплект за преустройство)
 - 4 Врата на стойка
2. Отворете вратата на стойката.

Демонтирайте празната CO₂-бутилка

Ако бутонът за газирана вода (Газирана) е неактивен и "CO₂ empty" мига, или липсва свързана CO₂ бутилка, или CO₂-бутилката е празна и трябва да бъде сменена.



1. Поставете прекъсвача на уреда на "0".
2. Отворете вратата на стойката.
3. Завъртете регулатора на налягането на "0".

Фигура J

- 1 Регулатор на налягането
- 2 Редуктор
- 3 Холендрова гайка
- 4 Главен кран
- 5 Манометър регулируемо налягане
- 6 Маркуч за CO₂

Указание

Ако редукторът се отдели от бутилката с CO₂, въпреки че още има достатъчно налягане, кръглото уплътнение между бутилката и редуктора е деформирано и трябва да се смени.

4. Развийте редуктора от празната газова бутилка.
5. Завийте защитната капачка върху празната газова бутилка.
6. Разхлабете обтягащия ремък, за да обезопасите празната газова бутилка.
7. Извадете празната газова бутилка.

Свързване на нова бутилка CO₂

1. Поставете новата газова бутилка в стойката.
2. Закрепете газова бутилка с обтягащия ремък.
3. Развийте предпазното капаче на новата газова бутилка.
4. Отворете за кратко главния кран на газова бутилка, така че евентуално съдържащият се течен CO₂ да може да се изведе.

Фигура J

- 1 Регулатор на налягането
 - 2 Редуктор
 - 3 Холендрова гайка
 - 4 Главен кран
 - 5 Манометър регулируемо налягане
 - 6 Маркуч за CO₂
5. Завинтете редуктора за новата газова бутилка. Указание: Обърнете внимание на правилния монтаж на уплътнителния пръстен.
 6. Отворете бавно главния кран.
 7. Настройте 3 bar с регулатора на налягането на редуктора.
 8. Затворете главния кран.

9. Прочетете показаната стойност на манометъра регулируемо налягане.
10. Показаната стойност трябва да остане постоянна в продължение на най-малко 5 минути. При забележим спад на налягането:
 - a Проверете дали кръглото уплътнение между газова бутилка и редуктора е налично и изправно.
 - b Сменете евентуално дефектния O-пръстен.
 - c Проверете правилното положение на редуктора.
 - d Затегнете здраво холендровата гайка.
 - e Проверете съединителя на CO₂-маркуча и на редуктора на налягането за видими повреди. В случай на колебание се обадете на отдела за обслужване на клиенти.
 - f Ако спадът на налягането не може да се отстрани чрез посочените мерки, редукторът е дефектен и трябва да се смени.
11. Отворете главния кран.
12. Поставете прекъсвача на уреда на "1".
13. Източете съдържаща въглероден двуокис вода от уреда и проверете дали налягането остава постоянно.
14. Ако е необходимо, регулирайте допълнително налягането.
15. Затворете вратата на стойката.
16. Поставете съд под отвора за източване на вода.
17. Източете 1 литър вода, така че смесителя на CO₂ да започне отново да се пълни.

Настройка на компенсаторния регулатор

Компенсаторния регулатор се използва за фина настройка на количеството подавана газирана вода при порционирано източване. Количеството подадена вода за видовете вода "Заобикаляща среда" и "Охладено" не се повлиява. Преди да изберете режим на работа "Порциониране Коририрани", е необходимо да настроите компенсаторния регулатор на режим на работа "Порциониране Стандартен". Ако настройката е неправилна, не може да се източат голямо количество газирана вода.

1. Настройте режим на работа "Порциониране Стандартен".
2. Поставете мерителен съд с вместимост над 1 литър под отвора за източване на вода.
3. Изберете 1 литър газирана вода "Газирана".
4. Измерете действителното количество източена вода.
5. Извадете тавата за оттичане.
6. Отворете вратата на уреда. Регулиращото колело на компенсаторния регулатор се намира зад отвора за източване на вода.

Фигура K

- 1 Регулиращо колело на компенсаторния регулатор
 - 2 Отвор за източване
- Ако регулиращото колело се върти по посока на часовниковата стрелка, порционирането се намалява.
 - Общият диапазон на регулиране е 4 оборота.
 - Основна позиция приблизително 2,5 оборота.
 - При по-голямо ограничаване се намалява не само количеството на порцията, но и рязко намалява съдържанието на CO₂.
7. Преместете регулиращото колело на компенсаторния регулатор в необходимата посока.
 8. Отново изберете 1 литър газирана вода "Газирана" и повторете процедурата, докато достигнете правилното количество източена вода.

Указание

Порционирането зависи от налягането на входа и налягането на CO₂. По време на подаването на CO₂-налягането на CO₂-трябва да бъде в диапазона между 3,0 и 3,5 bar. Ако тази стойност е зададена, фината настройка се извършва на компенсаторния регулатор.

Експлоатация

Елементи за обслужване и индикация

Фигура L

- 1 Тава за оттичане
- 2 Отвор за източване

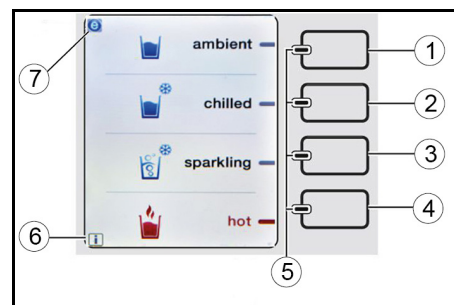

- 1 Бутон за неохладена вода
- 2 Бутон за охладена вода
- 3 Бутон за газирана вода *
- 4 Бутон за гореща вода
- 5 Светодиоди син и червен
- 6 Показание "I" (информация)
- 7 Показание "e" (режим Eco)

* в зависимост от оборудването на уреда

Указание

Сензорните бутони се активират с леко докосване.

- Ако в долния ляв ъгъл на дисплея се показва "I", това указва информация, която се съхранява в потребителското меню под "Съобщения за грешки". Прочитането на съобщенията за грешки е описано в глава "Потребителско меню".
- Ако в горния ляв ъгъл на дисплея се показва "e", е активиран режим Eco. При това се деактивира осигуряването с топла вода и се намалява охлаждащата мощност. Това намалява потреблението на енергия. Впоследствие нагряването или охлаждането може да отнема повече време. Активирането или деактивирането на режим Eco е описано в глава "Потребителско меню".

Фигура M

- 1 Бутон MENU
- 2 Слот за SD карта
- 3 Бутон RESET
- 4 Сервизен интерфейс

Фигура I

- 1 Ключалка на вратата
- 2 Стойка (опция)
- 3 Дозатор за чаши (комплект за преустройство)
- 4 Врата

Обслужване

1. Поставете съд в средата на тавата за оттичане.
2. Натискайте бутона за желаните вид вода дотогава, докато съдът се напълни.

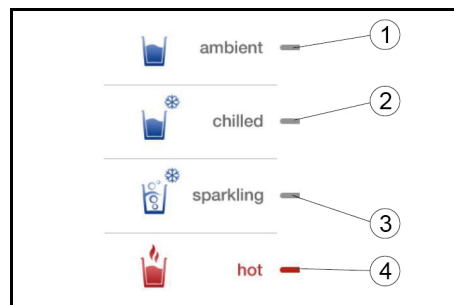

- 1 Показание за неохладена вода
- 2 Показание за охладена вода
- 3 Показание за газирана вода *
- 4 Показание за гореща вода

* в зависимост от оборудването на уреда
Ако опцията "Стандартно порциониране" е активирана в потребителските настройки, след избора на вида вода можете да изберете между три предварително дефинирани порции (1.0, 0.5 и 0.2 l) (виж глава "Потребителско меню / Работни параметри").

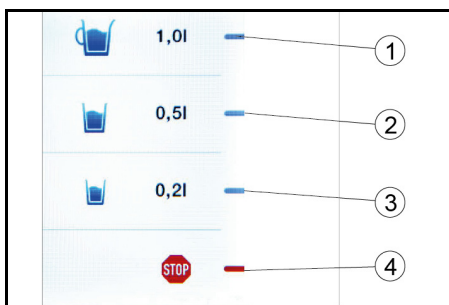

- ① Порциониране 1,0 литра
- ② Порциониране 0,5 литра
- ③ Порциониране 0,2 литра
- ④ Икона на бутон STOP

Друга опция представлява адаптираната порция, при която бутоните може да се обучат за произволно количество вода. Ако тази опция е активирана в потребителските настройки, след като изберете вида вода, можете да изберете между 1, 2 или 3 регулируеми порции (за настройка вижте глава "Потребителско меню / Работни параметри").

Ако опцията "Избор CO₂-Classic / Medium" е активирана в потребителските настройки, след като изберете газирана вода, можете да избирате между вариантите "Classic" и "Medium" с максимално или намалено съдържание на CO₂-(вижте глава "Потребителско меню / Работни параметри").

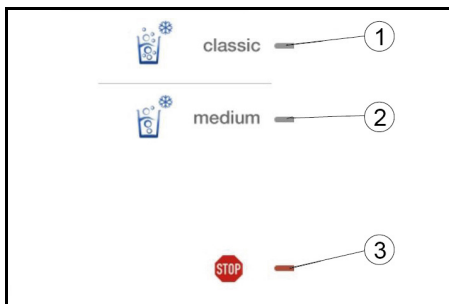

- ① Избор CO₂ "classic"
- ② Избор CO₂ "medium"
- ③ Икона на бутон STOP

Ако опцията "Много горещо" е активирана в потребителските настройки, след като изберете гореща вода, можете да избирате между вариантите "hot" и "extra hot" (за настройка вижте глава "Потребителско меню / Работни параметри").

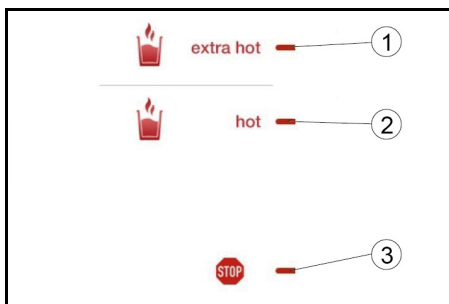

- ① Избор на "много горещо"
- ② Избор на "горещо"
- ③ Икона на бутон STOP

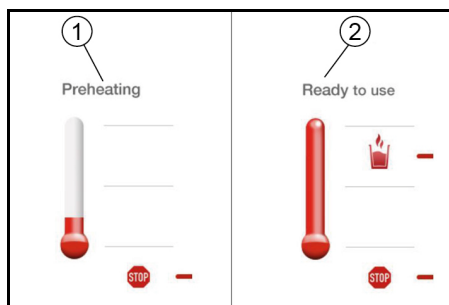

- ① Показание "Нагриване"
- ② Показание "В готовност"

Указание

От съображения за безопасност опцията "Порциониране" не е налична за източването на гореща вода. За източване на гореща вода натиснете веднъж за кратко бутон за гореща вода. Процесът на нагриване се визуализира графично на дисплея. След като се достигне предварително зададената температура на водата, натиснете бутон за гореща вода и задръжте, докато се източи желаното количество вода.

След всеки процес на нагриване разполагате с 0,5 l гореща вода. Източването спира след максимум 0,8 l. Ако желаете повече гореща вода, повторете процеса.

Извеждане от експлоатация

Ако уредът не се използва повече от 4 дни:

1. Затворете подаването на вода.
2. Поставете прекъсвача на уреда на "0".

Пускане в експлоатация след извеждане от експлоатация

⚠ ПРЕДУПРЕЖДЕНИЕ

Опасност за здравето

По време на извеждането от експлоатация концентрацията на бактерии във водата в уреда може да се увеличи.

Преди да използвате уреда отново, не забравяйте да изпълните описаните по-долу стъпки за съответния период на извеждане от експлоатация.

След извеждане от експлоатация до 7 дни

1. Източете и изхвърлете най-малко по 1 литър от всеки вид вода.

След извеждане от експлоатация от 8 до 28 дни

1. Източете и изхвърлете най-малко по 1 литър от всеки вид вода.
2. Извършване на извънредно термично хигиенизиране (виж глава Поддръжка)

След извеждане от експлоатация до 2 месеца

1. Източете и изхвърлете най-малко по 1 литър от всеки вид вода.
2. Ако уредът е бил изключен за повече от 28 дни, коригирайте датата на термичното хигиенизиране.
3. Извършете пропуснатото термично хигиенизиране.

След извеждане от експлоатация по-дълго от 2 месеца

1. Извършете извънредна смяна на филтрите.
2. Коригирайте датата на термичното хигиенизиране.
3. Извършете термично хигиенизиране.

Транспортиране

⚠ ПРЕДУПРЕЖДЕНИЕ

Несъблюдаване на температурата

Опасност от наранявания и повреди

При транспортиране съблюдавайте температурата на уреда.

- Не транспортирайте уреда в хоризонтално положение.
- При транспортиране в превозни средства осигурявайте уреда срещу изплъзване и преобръщане в съответствие с валидните инструкции.

Изпращане на уреда

Уредът не трябва да се транспортира в хоризонтално положение.

- За транспортирането изберете подходяща опаковка и от външната страна на тази опаковка поставете произволна маркировка за транспортиране в изправено положение.

- По възможност под кутията за изпращане поставете малък дървен палет.
- Като алтернатива уредът може да се занесе директно до разпределителен пункт за сервис на Kärcher.

Съхранение

⚠ ПРЕДУПРЕЖДЕНИЕ

Несъблюдаване на температурата

Опасност от наранявания и повреди

При съхранението вземайте под внимание температурата на уреда.

1. Съхранявайте уреда на място, където липсват условия за замръзване.

Грижа и поддръжка

⚠ ПРЕДУПРЕЖДЕНИЕ

Опасност за здравето поради неправилно

ремонт на уреда

Възлагайте ремонта на уреда само на обучен специализиран персонал.

Договор за поддръжка

За да се гарантира надеждна работа на уреда, Ви препоръчваме да сключите договор за поддръжка. Моля обърнете се към Вашия оторизиран сервис на KÄRCHER.

План за поддръжка

Ежедневно

1. Почистете тавата за оттичане и отвора за източване с дезинфектант (RM735, виж консултативи)
2. Проверете отвора за оттичане на тавата (опция) за запушване.
3. След покой на уреда през нощта източете и изхвърлете по 0,5 литра от всеки вид вода.

Веднъж седмично, при необходимост по-често

За почистване на пластмасови повърхности не използвайте почистващи препарати, които съдържат алкохол, киселинни съставки или абразивни средства.

1. Почиствайте външно уреда с дезинфекциращ почистващ препарат. Замърсяванията се отстраняват много добре с гъба от меламинава смола (магическа гъба, гумичка за замърсявания).
2. Почистете тавата за оттичане с гореща вода или в съдомиялната.
3. Изпразнете контейнера.
4. Проверете контейнера за чистота и при необходимост го почистете или сменете.

На всеки 4 седмици

1. Извършете термично хигиенизиране.

Указание

Ако е необходимо, термичното хигиенизиране може да се извършва и по-често (например веднъж в седмицата).

2. В случай на порционирано източване на вода проверете количеството подавана газирания вода и, ако е необходимо, настройте регулиращо колело на компенсаторния регулатор (виж глава "Експлоатация/Източване на вода").

На тримесечие

1. Проверете и почистете ситото на входа на извода за вода (виж "Грижи и поддръжка/Почистване на ситото на входа"). При силно замърсяване почиствайте ежемесечно ситото на входа.

Веднъж годишно

Заявката за смяна на филтрите се генерира от уреда след 1 или 2 години, при лошо качество на захранваната вода и по-рано.

1. Провеждайте годишното обслужване на клиенти.
2. Сменете филтъра Active Pure.
3. Сменете перлатора на отвора за източване на вода.

На всеки 2 години

1. Сменете филтъра Hy Protect.

На всеки 5 години

1. Подменете буферната батерия на хранилището на данни посредством обслужването на клиенти.

Указание

Превантивната подмяна на буферната батерия предпазва от загубата на съхранените данни.

На всеки 7 години

1. Подмяна на редуктора на налягането на CO₂

Почистване на ситото на входа

1. Затворете захранването с вода на уреда.
2. Натиснете бутон "неохладена вода" за кратко, за да намалите налягането на водата в уреда.
3. Разкачете маркуча за подаване на вода от уреда.
4. Извадете с остър върх на клещи ситото от извода за вода на уреда
5. Почистете ситото.
6. Поставете ситото в уреда.
7. Свържете захранващия маркуч за вода към извода за вода на задната страна на уреда.
8. Отворете подаването на вода.

Потребителско меню

Стартиране на потребителското меню:

1. Извадете тавата за оттичане.
2. Отворете вратата на уреда.
3. Натиснете бутон "Меню".
4. Затворете вратата на уреда.
5. Поставете тавата за оттичане.
6. Натиснете бутон "Enter".
Ако има налични предупредителни съобщения, те се визуализират. Така могат да бъдат запазени до 16 съобщения (виж глава "Помощ при неизправности").
Ако няма налични предупредителни съобщения, се появява показание за безпроблемна работа.

Указание

Ако в продължение на 30 секунди не бъде натиснат бутон, уредът прескача обратно към нормален режим на работа.

РАБОТНИ ПАРАМЕТРИ

Актуална дата / час

Настройка на актуалната дата и час в меню "Актуална дата / час".

- Формат на настройка дата: ден/месец/година
- Формат на настройка час: час/минути"

Времена на работа

- В конфигурацията при доставката уредът работи без прекъсване в 24-часов режим на работа.
- Може да бъде програмиран и включен енергоспестяващ режим на работа с таймер. Чрез него се намалява потреблението на енергия извън времето на използване.
- За да активирате устройството по време на покой, трябва да натиснете за 5 секунди произволен бутон.
- Времето на работа се задава за всеки ден от седмицата с начален и краен час.

Потребителски настройки

Настройка на температурата на студената вода:

В конфигурацията при доставка температурата на студената вода е зададена на 6°C. Ако е необходимо, температурата може да бъде увеличена или намалена в елемента от менюто "Температура студена вода" на стъпки от 1°C (минимум 4°C).

Деактивиране на звука на бутоните:

В конфигурацията при доставка натискането на бутон се потвърждава чрез звук. При необходимост тази функция може да бъде деактивирана в елемента от менюто "Звук на бутони".

Активиране на порциониранието:

В конфигурацията при доставка източването на вода продължава дотогава, докато потребителят не пусне отново бутон. При необходимост порциониранието може да се активира в елемента от менюто "Порциониранието". Имате избор между 2 версии:

1. **Стандартна:**
Всичко, което трябва да направите, е да изберете "стандартно" порциониранието. След това, в зависимост от избрания бутон, автоматично се източват 1,0 l, 0,5 l или 0,2 l.
2. **Адаптирана:**
С адаптираното порциониранието може да се обучат произволни количества на източване. Процесът изисква отделни настройки за различните видове вода и количества.
За тази цел изпълнете следните стъпки:

Показание	Бутон
Избор вид вода Заобикаляща среда/студ Газирана > (индикаторът мига)	Плюс / Минус
>Избран вид вода<	Enter
>Присвояване на бутон 1<	Плюс / Минус
Потвърдете избрания бутон.	Enter
>Избор на икона<	Плюс / Минус
Потвърдете избрания символ.	Enter

Показание	Бутон
>Контейнерът под отвор за източване?< Поставете съд под отвора за източване на вода.	Enter
>Пълнене съд - Запаметяване количество за пълнене - Нулиране<	
Напълнете съда наведнъж, докато достигнато желаното количество на порцията. Ако напълненото количество е неправилно, нулирайте количеството за пълнене и повторете процеса на пълнене.	
>Запаметяване количество за пълнене - Нулиране<	ENTER
>Следващ бутон?<	
Присвояване на следващия бутон.	Enter
Изберете следващия вид вода.	Назад

Указание

В режим на работа "Адаптирано порциониранието" не може да се източва повече вода, отколкото е зададено в параметъра "Максимално количество на източване".

	Символи, налични за режим на порциониранието "Адаптиран".
	Няма присвояване на бутони.

Активиране на избора за CO₂-Classic/Medium:

В конфигурацията при доставка е активно само високото съдържание на въглероден двуокис (Classic).

След като изборът Classic/Medium е активиран в елемента от менюто "Избор CO₂Classic/Medium", е възможно и източване на вода с по-ниско съдържание на въглероден двуокис.

Активиране на режим ЕСО:

В конфигурацията при доставка режимът ЕСО не е активиран.

ЕСО режимът е енергоспестяващ режим. При активиране на режим ЕСО в елемента от менюто "ЕСО_режим" се определя забавянето във времето от последното използване до преминаването към режим ЕСО (1...15 минути). В режим ЕСО не се поддържа наличност от гореща вода и охлаждащата мощност се намалява с 3°C.

Режимът ЕСО е подходящ за уреди, които се използват само в определени часове с по-дълги периоди на престой между тях.

Настройка на максималното количество на източване:

В конфигурацията при доставка максималното количество на източване на вода е настроено на 1,1 литра. При необходимост то може да бъде променено в елемента от менюто "Макс. количество на източване" на стъпки от 0,1 l (0.1...1.5 l).

Активиране на "много гореща":

В конфигурацията при доставка изборът между 2 температури на горещата вода е деактивиран. След включване на "Много горещо", тази температура може да се регулира (максимум 95°C).

Настройка на температурата на предварителното загряване на горещата вода:

В конфигурацията при доставка температурата на предварителното загряване на горещата вода е настроена на 50°C.

При често източване на гореща вода, за намаляване на времето за изчакване, тази температура може да се увеличи в елемента от менюто "Температура гореща вода предварително нагряване" напр. на 60°C или 70°C.

Указание: По-високата температура на предварително загряване води до по-висока консумация на енергия.

Настройка на температурата на горещата вода:

В конфигурацията при доставка температурата на горещата вода е настроена на 75°C.

Ако е необходимо, температурата на водата може да се увеличи в елемента от менюто "Температура гореща вода" до максимум 95°C.

Данни за хигиенизиране

Настройка на часа и интервала на автоматичното хигиенизиране в елемента от менюто "Данни хигиенизиране". Това време може да бъде и извън програмираното работно време. За да се извършва хигиенизирането в един и същи ден от седмицата, се препоръчва интервала на хигиенизиране да е кратен на 7 (обикновено 28 дни = 4 седмици). Най-добър ефект се постига, когато хигиенизирането започне около 2 часа преди началото на работата след уикенда
Конфигурация при доставка:
След завършване на първоначалното пускане в експлоатация, управлението автоматично избира за следващото термично хигиенизиране понеделник след 3-4 седмици (час: 5:00 преди обед). Тази настройка се е доказала в много приложения. Ако е необходимо, денят и часът на термичното хигиенизиране могат да бъдат адаптирани по желание.

Език

В конфигурацията при доставка езикът е настроен на "английски".

В елемента от менюто "Език" е предложен избор от още 4 езика:

- Български
- Френски
- Италиански
- Испански

Работни данни

Под функцията за визуализация "Работни данни" могат да бъдат извикани едни след други следните данни за уреда:

- Код на уреда
- Брой на извършените термични хигиенизираня
- Количество вода, източено за всеки вид вода
- Общо количество източена вода
- Време на работа на уреда
- Дата и час на първоначалното пускане в експлоатация
- Актуални дата и час
- Версия на софтуера

SD карта

При вкарване на SD карта в слота за SD карта автоматично се стартира менюто за SD карти. С SD карта могат да се използват следните специални функции.

- Запаметяване на направените на уреда настройки
- Прехвърляне на настройките от един на друг уред
- Извършване на софтуерни актуализации на уреда
- Възпроизвеждане на слайдшоу от свободно избираеми изображения на дисплея на уреда
- Прояна на текста на дисплея (например "Заобикаляща среда" в "Стил").

На празна SD карта може да се записват с WPD само работните параметри и същите впоследствие да се извикват с други WPD.

1. Извадете тавата за оттичане.
2. Отворете вратата на уреда.
3. Поставете SD картата с правилно ориентирани страни в слота за SD карта.

Указание

SD картата трябва да е форматирана във файловата система FAT32.

4. Затворете вратата на уреда.
5. Поставете тавата за оттичане.

Показание	Бутон
>SD карта<	Enter
Изберете >Слайдшоу вкл.< >ДА< или >НЕ< (индикаторът мига)	Плюс / Минус
Ако е избрано >НЕ< обратно към >SD карта<	
Ако е избрано >ДА<: >Закъснение при стартиране< настройка на минути (индикаторът мига)	Плюс / Минус
>Избрани минути<	Enter
Време на визуализация > xx s< (индикаторът мига)	Плюс / Минус
>Избрана продължителност на показване<	Enter
>Параметри на слайдшоуто<	Минус
>Зареждане на параметри<	Enter
Да се заредят ли настройките? Избиране на >ДА< или >НЕ< (индикаторът мига)	Enter

Показание	Бутон
Ако е избрано >НЕ< обратно към >Зареждане на параметри<	
Ако е избрано >ДА<: Данните на SD картата се съхраняват в уреда, след което обратно към >Зареждане на параметри<	
>Архивиране на параметри<	Enter
Изберете >Да се архивират ли параметрите?< >ДА< или >НЕ< (индикаторът мига)	Enter
Ако е избрано >НЕ< обратно към >Архивиране на параметри<	
Ако е избрано >ДА<: Данните от уреда се запамятват в SD картата, след което обратно на >Архивиране на параметри<	
>Архивиране на параметри<	Минус
>Актуализация на фърмуера<	Enter
Избиране на > >ДА< или >НЕ< (индикаторът мига)	Enter
Ако е избрано >НЕ< обратно към >Актуализация на фърмуера<	
Ако е избрано >ДА<: Данните от SD картата се запамятват в уреда, след което се връщате обратно към >Актуализация на фърмуера<	
>Завършване<	Назад

Указание

Актуализацията на фърмуера отнема максимум 5 минути.

Не изключвайте уреда, докато актуализирате фърмуера.

По време на актуализацията на фърмуера уредът не може да се обслужва.

Ако SD картата не съдържа фърмуер, опцията "Актуализация на фърмуера не се показва.

Фърмуерът и програмата "SD Card Manager", която се изисква за пренос към SD картата, могат да бъдат получени от Обслужване на клиенти на Kärcher.

Поддръжка

Хигиенизиране

Автоматичното хигиенизиране стартира самостоятелно в програмирация час, виж глава "Потребителско меню/Работни параметри/Данни за хигиенизиране".

Хигиенизирането и процесът на промиване се извършват автоматично. След ремонт или престой за повече от 8 дни се изисква извънредно термично хигиенизиране, което трябва да бъде стартирана ръчно.

1. Изпразнете контейнера преди и след хигиенизирането (виж глава "Грижи и поддръжка/Изпразване на контейнер (опция)").

Показание	Бутон
>Старт промиване!<	Enter
>Промиването се изпълнява XX:XX min	Назад (X)
>Промиването прекъснато, продължете!<	

2. Изпразнете съда и го поставете отново под отвора за източване на вода.

Показание	Бутон
>Промиването прекъснато, продължете!<	Enter
>Промиването се изпълнява XX:XX min	

Указание

По време на хигиенизирането уредът излъчва малко по-силен шум.

Ръчно стартиране на смяната на филтрите

Ръчното стартиране на извънредна смяна на филтрите се извършва след дълъг престой на престой (виж глава *Демонтаж и монтаж на филтри*).

Ръчно стартиране на смяната на филтрите

Ръчното стартиране на първоначално пускане в експлоатация се извършва след дълъг престой или по-големи ремонти (виж глава *Меню Първоначално пускане в експлоатация*).

Вземане на проби

Ако трябва да се извърши вземане на проби, пробите трябва да се вземат веднага след приключване на хигиенизирането, при спазване на правилата за микробиологичен анализ на водата, и да се анализират от акредитирана лаборатория.

Демонтаж и монтаж на филтри

⚠ ПРЕДУПРЕЖДЕНИЕ

Опасност за здравето

Неправилната работа може да доведе до проникване на вредни бактерии в устройството. При смяната на филтрите следете за хигиена и чистота.

При смяната на филтъра носете стерилни ръкавици за еднократна употреба.

Ако е необходима смяна на филтъра, на дисплея се показва символът "I" (информация).

Смяна на филтъра се изисква след изтичане на живота на филтъра или при запушен филтъра. Срочната смяна на филтъра може да бъде стартирана в потребителското меню. Менюто води потребителя през стъпките на смяна на филтъра.

За извънредна смяна на филтъра изпълнете следните стъпки:

1. Извадете тавата за оттичане и отворете вратата на уреда.
2. Натиснете бутона „Меню“.
3. Затворете вратата на уреда.
4. Поставете тавата за оттичане.
5. Поставете съд под отвора за източване на вода.

Показание	Бутон
>Потребителско меню<	Enter Плюс
>Поддръжка<	Enter Плюс
>Смяна на филтъра<	Enter
>Смяна на филтъра? НЕ<	Плюс/минус
Избиране на >ДА<	Enter
>Контейнерът под отвор за източване?<	Enter
>Намаляване на налягането 30 s<	

Налягането в системата се освобождава.

6. Изпразнете съда.

7. Извадете тавата за оттичане.

8. Отворете вратата на уреда.

9. Завъртете филтъра наляво, докато не се види пластинката.

Фигура N

- ① Държач
- ② Пластинка
- ③ Филтър
- ④ Ръкохватка

a Изваждане на филтъра

b Поставяне на филтъра

10. Издърпайте филтъра надолу от държача и го извадете.

Указание

След оттичането на водата използваният филтър може да се изхвърли като битов отпадък.

11. Сложете си стерилни ръкавици.
12. Разпаковайте новия филтър.
13. Завъртете новия филтър така, че дръжката да е от лявата страна.
14. Поставете филтъра отдолу в съответния държач.
15. Завъртете филтъра надясно до откат.
16. Проверете монтажното положение: Маркировките върху етикета и върху филтъра трябва да са ориентирани успоредно една спрямо друга.

Фигура O

- ① Държач
- ② Филтър

Указание

Филтрите трябва да се монтират съгласно надписите на държача и не трябва да се разменени помежду си.

17. Затворете вратата на уреда.

18. Поставете тавата за оттичане.

19. Поставете съд под отвора за източване на вода.

Показание	Бутон
>Смяна на филтъра Active Pure извършена?< или >Смяна на филтъра Hy Protect извършена?<	Минус
Показване на >ДА< или >НЕ< мига	
сменен филтъра	Enter
>Контейнерът под отвор за източване?<	Enter
>Промиването се изпълнява XX l<	

Указание

По време на промиването съдът трябва да се изпразни няколко пъти.

Показание	Бутон
>Промиването се изпълнява XX l<	Назад (X)
>Промиването прекъснато, продължете!<	

20. Изпразнете съда.

21. Поставете съд под отвора за източване на вода.

Показание	Бутон
>Промиването прекъснато, продължете!<	Enter
>Промиването се изпълнява XX l<	
>Промиването се изпълнява 00 l<	
>Смяна на филтъра<	
Завършване	Назад (X)

Указание

Препоръчва се извършването на извънредно хигиенизиране след промиване.

Изпразване на тавата за оттичане

Веднага след като тавата за оттичане достигне максималното си ниво на напълване, на дисплея се появява съобщението "Изпразване на тавата за оттичане".

1. Извадете тавата за оттичане.
2. Изпразнете тавата за оттичане.
3. Проверете тавата за оттичане за замърсявания и при необходимост я почистете.
4. Поставете отново тавата за оттичане. Уредът отново е готов за експлоатация. Дисплей показва избора на видове вода.

Указание

Ако тавата за оттичане не е поставена правилно, се показва и съобщението "Изпразване на тавата за оттичане".

Изпразване на контейнер (опционална приставка)

Веднага след като контейнерът достигне максималното си ниво на напълване, на дисплея се появява съобщението "Изпразване на контейнер за оттичане".

1. Отворете вратата на стойката.
2. Развийте капака.

Фигура P

- ① Свързване на маркуча за източване към тавата за оттичане
- ② Кабел на датчик за ниво на напълване контейнер
- ③ Свързване на маркуча за източване към клапана за промиване
- ④ Капак с датчик за ниво
- ⑤ Контейнер
3. Свалете капака с датчик за ниво.
4. Извадете контейнера от стойката.
5. Изпразнете контейнера.
6. Поставете контейнера в стойката.
7. Сложете и завийте капака с датчика за ниво.
8. Затворете вратата на стойката.

Показание	Бутон
>Контейнерът е празен?<	Enter

Уредът отново е готов за експлоатация.

Дисплей показва избора на видове вода.

Ежедневно изплакване

Тази функция трябва да е активирана от отдела за обслужване на клиенти или посредством съдействие по телефонна.

- Когато функцията е активирана, уредът извършва ежедневно кратко промиване на зоната на източване.
- Това автоматично промиване стартира 2 минути преди времето, настроено за начален час за термично хигиенизиране.

Помощ при повреди

Грешка	Причина	Отстраняване
Във водата няма CO ₂ , бутонът за газирани вода не е блокиран	CO ₂ -бутилката е почти празна.	<ol style="list-style-type: none"> Отворете вратата на стойката. Наблюдавайте манометъра по време на източването на газирани вода. Ако налягането спадне значително, сменете CO₂-бутилката.
Порционираното количество на негазираната вода и на охладената вода е твърде голямо.	Вътрешният датчик за дебит е дефектен.	<ul style="list-style-type: none"> Обадете се на сервизната служба.
Източното порционирано количество газирани вода е неправилно.	Компенсаторният регулатор е настроен неправилно.	<ul style="list-style-type: none"> Настройката на компенсаторния регулатор (вижте глава "Потребителско меню, Работни параметри, Потребителски настройки/Порциониране").
	Налягането на CO ₂ е грешно.	<ol style="list-style-type: none"> Проверете налягането на CO₂, настройте го според спецификациите. Регулирайте допълнително порционираното количество чрез регулиращо колело на компенсаторния регулатор (виж глава "Експлоатация/Източване на вода").
Горещата вода се изпуска частично смесена с пара	Място на поставяне над 1500 m надморска височина и максимална настройка на температурата (95°C).	<ul style="list-style-type: none"> Настройте температурата на горещата вода на по-ниска стойност или се обадете на сервизната служба.
Полето за обслужване (бутоните) не функционира след проникване на течност в уреда.	На горната страна на уреда се е разлял съд.	<ol style="list-style-type: none"> Поставете прекъсвача на уреда на "0". Включете отново уреда след 12 часа. При повторна поява на неизправността се обадете на сервизната служба.
Водата от тавата се оттича лошо.	Отворът за оттичане на тавата или маркучът за източване са замърсени.	<ul style="list-style-type: none"> Почистете тавата за оттичане. Почистете маркуча за източване.
	Няма сифон в канализационния тръбопровод (само при източване в канализационен тръбопровод).	<ul style="list-style-type: none"> Монтирайте сифон в канализационния тръбопровод.
	Твърде малка разлика във височината между тавата за оттичане и канализационния тръбопровод (само при източване в канализационен тръбопровод).	<ul style="list-style-type: none"> Увеличете разликата във височината.
Уредът не функционира, няма показание на дисплея, светодиодът свети в синьо	По време на режима на работа с таймер уредът е в режим "сън".	<ul style="list-style-type: none"> Натиснете и задръжте произволен бутон за повече от 5 секунди.
Уредът не функционира, няма показание на дисплея, никой от светодиодите не свети	Захранването с напрежение е прекъснато.	<ul style="list-style-type: none"> Включете мрежовия щепсел в контакта.
	Уредът е изключен.	<ul style="list-style-type: none"> Поставете прекъсвача на уреда на "1".
	Стопяемият предпазител се е задействал.	<ol style="list-style-type: none"> Изтеглете държача на предпазителя до прекъсвача на уреда. Сменете предпазителя с нов предпазител (10 A, бавен). Поставете отново държача на предпазителя. При повторно задействане се обадете на сервизната служба.
E400: Смяна на филтър Active-Pure	Филтърът Active Pure е изхабен.	<ul style="list-style-type: none"> Сменяйте филтъра Active Pure ежегодно. При това спазвайте указанията в менюто на уреда.
E401: Смяна на филтър Hy Protect	Филтърът Hy Protect е изхабен.	<ul style="list-style-type: none"> Сменяйте филтъра Hy Protect на всеки 2 години. При това спазвайте указанията в менюто на уреда.
E404: Изпразване на тавата за оттичане. Всички червени светодиоди светят.	Тавата за оттичане е пълна.	<ul style="list-style-type: none"> Извадете и почистете тавата за оттичане.
E405: Изпразване на контейнер за оттичане. Всички червени светодиоди светят.	Контейнерът за оттичане е пълен.	<ul style="list-style-type: none"> Изпразнете контейнера за оттичане.
E407: Необходима е дезинфекция	Изисква се хигиенизиране.	<ul style="list-style-type: none"> Извършете хигиенизиране.
E409: Смяна на CO ₂ бутилката	Налягането на CO ₂ е настроено твърде ниско.	<ul style="list-style-type: none"> Настройте налягането на CO₂ на 3.0...3.5 бар при източване.
	CO ₂ -бутилката е празна.	<ul style="list-style-type: none"> Сменете CO₂-бутилката.
E410: Смяна на филтъра	Дебитът на охладена, негазирана вода е под минималната граница.	<ul style="list-style-type: none"> Сменете филтъра. E400: Смяна на филтър Active-Pure (веднъж годишно)
E411: Времето за работа на филтъра е надвишено	Максималният срок на работа на филтъра (време на работа на уреда) е надвишен.	<ul style="list-style-type: none"> Сменете филтъра. E400: Смяна на филтър Active-Pure (веднъж годишно) E401: Смяна на филтър Hy Protect (на всеки 2 години)
E412: Дефектен карбонатор на датчика за ниво	Автоматичното донапълване на резервоара за смесване на CO ₂ -е неуспешно.	<ol style="list-style-type: none"> Поставете прекъсвача на уреда на "0". Поставете прекъсвача на уреда на "1". Проверете извода за вода. Проверете ситото на входа. Проверете настройката на налягането на CO₂. При повторна поява на неизправността се обадете на сервизната служба.
E413: Проверете подаването на вода	Липсва или твърде ниско захранване с вода.	<ol style="list-style-type: none"> Проверете ситото на входа на извода за вода (виж "Грижи и поддръжка/Почистване на ситото на входа"). Проверете извода за вода. Поставете прекъсвача на уреда на "0". Поставете прекъсвача на уреда на "1". При повторна поява на неизправността се обадете на сервизната служба.
E500: Неизправност гореща вода. Всички червени светодиоди светят	Отоплителният модул е дефектен.	<ol style="list-style-type: none"> Поставете прекъсвача на уреда на "0". Обадете се на сервизната служба.
E501: Неизправност хигиенизиране спиране на тока	Хигиенизирането е неуспешно.	<ul style="list-style-type: none"> Стартирайте повторно хигиенизирането.
E502: Неизправност проникване на вода уред. Всички червени светодиоди светят.	Теч в уреда.	<ol style="list-style-type: none"> Поставете прекъсвача на уреда на "0". Обадете се на сервизната служба.
E503: Неизправност проникване на вода стойка. Всички червени светодиоди светят.	Теч в стойката.	<ol style="list-style-type: none"> Поставете прекъсвача на уреда на "0". Обадете се на сервизната служба.
E504: Неизправност бутони. Всички червени светодиоди светят.	Или бутоните са задействани твърде дълго, или електрониката е неизправна.	<ol style="list-style-type: none"> Поставете прекъсвача на уреда на "0". Поставете прекъсвача на уреда на "1". При повторна поява на неизправността се обадете на сервизната служба.

Грешка	Причина	Отстраняване
E505: Неизправност хигиенизиране сензор hot	Хигиенизирането е неуспешно.	1. Стартирайте повторно хигиенизирането. 2. При повторна поява на неизправността се обадете на сервизната служба.
E506: Неизправност хигиенизиране сензор cold	Хигиенизирането е неуспешно.	1. Стартирайте повторно хигиенизирането. 2. При повторна поява на неизправността се обадете на сервизната служба.
E507: Неизправност хигиенизиране сензор заобикаляща среда	Хигиенизирането е неуспешно.	1. Стартирайте повторно хигиенизирането. 2. При повторна поява на неизправността се обадете на сервизната служба.
E508: Неизправност нагревателен модул прегрял. Всички червени светодиоди светят.	Температурата на водата в бойлера за гореща вода е твърде висока.	1. Поставете прекъсвача на уреда на "0". 2. Изчакайте 10 минути. 3. Поставете прекъсвача на уреда на "1". 4. При повторна поява на неизправността се обадете на сервизната служба.
E509: Неизправност сензор hot. Всички червени светодиоди светят.	Сензорът за гореща вода е дефектен.	1. Поставете прекъсвача на уреда на "0". 2. Обадете се на сервизната служба.
E510: Неизправност сензор заобикаляща среда. Всички червени светодиоди светят.	Сензорът за неохладена вода е дефектен.	1. Поставете прекъсвача на уреда на "0". 2. Обадете се на сервизната служба.
E511: Неизправност сензор cold 1. Всички червени светодиоди светят.	Сензорът в охлаждащия модул е дефектен.	1. Поставете прекъсвача на уреда на "0". 2. Обадете се на сервизната служба.
E512: Неизправност сензор cold 2. Всички червени светодиоди светят.	Сензорът на спомагателния охладител в стойката е дефектен.	1. Поставете прекъсвача на уреда на "0". 2. Обадете се на сервизната служба.
E513: Неизправност охлаждане 1 дефектно. Всички червени светодиоди светят.	Охлаждащия модул е дефектен.	1. Поставете прекъсвача на уреда на "0". 2. Обадете се на сервизната служба.
E514: Неизправност охлаждане 2 дефектно. Всички червени светодиоди светят.	Допълнителният охладител в стойката е дефектен.	1. Поставете прекъсвача на уреда на "0". 2. Обадете се на сервизната служба.
E515: Неизправност охлаждане 1. Всички червени светодиоди светят.	Температурата в охлаждащия модул е твърде ниска (охлаждащия модул е замръзнал).	1. Поставете прекъсвача на уреда на "0". 2. Обадете се на сервизната служба.
E516: Неизправност охлаждане 2. Всички червени светодиоди светят.	Температурата в допълнителния охладител в стойката е твърде ниска (охлаждащия модул е замръзнал).	1. Поставете прекъсвача на уреда на "0". 2. Обадете се на сервизната служба.
E600: Неизправност комуникация бутони. Всички червени светодиоди светят.	Полето за обслужване на контролния панел на устройството е неизправно.	1. Поставете прекъсвача на уреда на "0". 2. Изчакайте 1 минута. 3. Поставете прекъсвача на уреда на "1". 4. При повторна поява на неизправността се обадете на сервизната служба.
E601: Неизправност комуникация карта Advanced. Всички червени светодиоди светят.	Картата Advanced на управлението на уреда е неизправна.	1. Поставете прекъсвача на уреда на "0". 2. Изчакайте 1 минута. 3. Поставете прекъсвача на уреда на "1". 4. При повторна поява на неизправността се обадете на сервизната служба.
E602: Неизправност комуникация основна карта. Всички червени светодиоди светят.	Основната карта на управлението на уреда е неизправна.	1. Поставете прекъсвача на уреда на "0". 2. Изчакайте 1 минута. 3. Поставете прекъсвача на уреда на "1". 4. При повторна поява на неизправността се обадете на сервизната служба.
E603: Неизправност температура електроника. Всички червени светодиоди светят.	Температурата в управлението на уреда е твърде висока.	1. Поставете прекъсвача на уреда на "0". 2. Изчакайте 1 минута. 3. Поставете прекъсвача на уреда на "1". 4. При повторна поява на неизправността се обадете на сервизната служба.

Гаранция

Във всяка държава са валидни издадените от нашия оторизиран дистрибутор гаранционни условия. Евентуални повреди на Вашия уред ще отстраним в рамките на гаранционния срок безплатно, ако се касае за дефект в материалите или производствен дефект. В случай на предявяване на право на гаранция, се обърнете към Вашия дистрибутор или към най-близкия оторизиран сервиз, като представите касовата бележка. (Адрес, вж. задната страна)

Технически данни

	WPD 200 Advanced	
Данни за мощността на уреда		
Работно напрежение	V	220-240
Мрежова честота	Hz	50
Предпазител (инертен)	A	10
Макс. консумирана мощност	W	1900
Налягане на постъпващата вода	MPa (bar)	0,15 -0,6 (1,5-6)
Температура на постъпващата вода	°C	4-35
Диапазон на настройка на налягането на CO ₂	MPa (bar)	0,30...0,35 (3,0...3,5)
Околна температура	°C	16 - 32
Източване на вода, макс.	l/h	120
Температура на охладената вода, мин.	°C	4

	WPD 200 Advanced	
Охлаждаща мощност охладена вода	l/h	40
Размери и тегла		
Ширина	mm	390
Дълбочина	mm	520
Височина	mm	450
Височина със стойка	mm	1450
Тегло	kg	35
Тегло със стойка	kg	50
Ниво на звуково налягане L _{pA}	dB(A)	<43
Чаши за дозатора за чаши в стойката (опция)		
Диаметър на яката на чашата	mm	70...71
Филтър Hy Protect		
макс. допуст. температура на средата	°C	+80
макс. допуст. налягане на средата	MPa (bar)	0,6(6)
макс. дебит	l/h	120
типичен капацитет на филтъра	l	20000
продължителност на използване на филтъра	годин	2 и
Филтър Active Pure		
макс. допуст. температура на средата	°C	+35
макс. допуст. налягане на средата	MPa (bar)	0,6(6)

	WPD 200 Advanced	
макс. дебит	l/h	120
макс. капацитет	l	10000
продължителност на използване на филтъра	годин	1 и
Запазваме си правото на технически промени.		

Материал / Одобрения

Всички отвеждащи водата части/компоненти са пригодени и одобрени съгласно общоприетите технически правила за използване в директен контакт с питейна вода. Уредът е сертифициран от институт Fresenius като подходящ за хранителни продукти и отговаря на изискванията за минерална и трапезна вода.

Sisukord

Üldised juhised.....	91
Ohutusjuhised.....	91
Sihtotstarbeline kasutamine.....	91
Funktsioon.....	92
Üldised juhised CO ₂ balloonidega ümberkäimiseks.....	92
Keskonnakaitse.....	92
Tarnekomplekt.....	92
Lisavarustus ja varuosad.....	92
Kulumaterjal.....	93
Seadme kirjeldus.....	93
Montaaž.....	93
Esmakordne kasutussevõtt.....	93
Ümberkäimine CO ₂ ballooniga.....	94
Käitamine.....	94
Transport.....	95
Ladustamine.....	95
Hooldus ja jooksevremont.....	95
Kasutaja menüü.....	96
Abi rikete korral.....	98
Garantii.....	99
Tehnilised andmed.....	99
Hooldusleht WPD 200.....	100

Üldised juhised



Lugege antud algupärasest kasutusjuhendist enne seadme esmakordset kasutamist ja toimige selle järgi. Hoidke algupärane kasutusjuhend hilisemaks kasutamiseks või järgmise omaniku tarbeks alles.

- Väljastatud vee kvaliteedi tagamiseks tohib eranditult kasutada avaliku veevarustaja joogivett. Kvaliteet peab vähemalt vastama Maailma Terviseorganisatsiooni (WHO) juhiste.
- Kui seadme paigaldamiseks on vaja ühendust joogiveevõrguga, peab selle teostama väljaõppinud personal, kellel on kohapeal kehtivate seaduste ja määruste kohane luba. Seadme paigaldamisel tuleb järgida joogiveevõrku sekumise kohta kehtivaid riiklikke eeskirju. Selle töö peab vajadusel tellima klient.
- Kaitseks purunenud veevooliku põhjustatud vee kahjustuste eest soovitate veevarustustorusse paigaldada sulgemisseadme ja akvastopi (lisavarustuses saadaval).
- Seadme hooldustöid võib teha ainult seadme kasutaja, kes on käesolevat kasutusjuhendi läbi lugenud.
- CO₂ ballooni kasutamisel tuleb järgida paigaldusruumi tähistamise kohalikke eeskirju.
- Ärge kasutage seadme puhastamiseks veejuga.
- Plastikpindu ei tohi puhastada alkoholi sisaldavate, agressiivsete või abrasiivsete puhastusvahenditega. Soovitatav on pinnapuhasti CA 30 R (6.295-686.0).
- Pärast esmast kasutuselevõttu, filtrivahetust ja pikemaid seisuaega võib jahutamata vee väljutamisel olla vesi ajutiselt piimja välimusega. Selle põhjuseks on väikesed õhumullid ning see ei mõjuta vee kvaliteeti mingil viisil.

Ohutusjuhised

Ohuastmed

⚠ OHT

• Viide vahetult ähvardavale ohule, mis võib põhjustada raskeid kehavigastusi või lõppeda surmaga.

⚠ HOIATUS

• Viide võimalikule ohtlikule olukorrale, mis võib põhjustada raskeid kehavigastusi või lõppeda surmaga.

⚠ ETTEVAATUS

• Viide võimalikule ohtlikule olukorrale, mis võib põhjustada kergeid vigastusi.

TÄHELEPANU

• Viide võimalikule ohtlikule olukorrale, mis võib põhjustada varakahjusid.

Ohutusjuhised

⚠ **OHT** • Elektrilöögi oht. Enne tööd seadmel tõmmake alati toitepistik välja. Pistikupesa peab olema kaitstud 30 mA rikkevoolukaitseülilitiga. • Oht elule lõhkeva CO₂ ballooni tõttu.

Asetage CO₂ balloon vertikaalselt ja kinnitage see. Ühendage CO₂ balloon alati seadmetüübi jaoks heakskiidetud, ohutusventiiliga rõhureduktoriga. Kaitske CO₂ ballooni üleliigse soojenemine eest ja ärge jätke seda kunagi otsese päikesevalguse kätte. • Plahvatusoht. Ärge ühendage kunagi CO₂ ballooni püsttoruga. Püstikutoruballoonid on tähistatud näiteks punase hoiatuskleebisega.

• Lämpumisoht süsinikdioksiidi eraldumise tõttu. Tagage paigaldusruumi piisav ventilatsioon või paigaldage gaasihoiatussüsteem. Surugaasimahutite tühjendamisel tuleb järgida riigipõhiseid seaduslikke nõudeid, mis käsitlevad ettenähtud minimaalset ruumi suurust, hoiatussüsteeme ja ventilatsiooni. • Plahvatusoht. Ärge hoidke seadmes plahvatusohtlikke esemeid, näiteks tuleohtliku kütusega pihustuspurke.

⚠ **HOIATUS** • Seadme paigaldamisel veenduge, et toitejuhe poleks vahele pigistatud ega kahjustatud. • Ärge asetage seadme taha voolujagajat ega mobiilset toiteallikat. • Vigastusoht lõhkevate balloonide tõttu. Gaseeritud vett tohib panna ainult survestatavatesse balloonidesse (10 baari).

• Ülekuumenemise oht. Ärge sulgege seadme ventilatsioonivasid. • Oht tervisele bakterite tõttu. Filtri kasseti vahetamisel pöörake tähelepanu hügieenile ja puhtusele. Kandke filtrivahtuse ajal steriilseid ühekordseid kindaid. Puhastage tilgaalust ja pealispindu regulaarselt. Ärge kunagi puudutage veeväljundit

sõrmede ega puhastuslapiga. Puhastage vee väljalaskeava ainult RM735-i ja steriilse lapiga. Vigastusoht puhastusvahendi läbi. Järgige puhastusvahendi ohutusnõudeid ja kandke puhastusvahendite käsitsemisel kaitseprille ja -kindaid. Seade teostab termilist hügieniseerimist automaatselt vähemalt iga 4 nädala järel. Pidage ära voolukanistri kasutamisel silmas regulaarset tühjendamist. Kui joogiveevarustaja on Teid hoitanud mikrobioloogilise saastumise eest, peate pärast ohu möödumist seadme tingimata hügieniseerima. • Oht tervisele kuuma vee tõttu. Olge kuuma vee väljastamisel eriti ettevaatlik. • Võimalik oht tervisele bakterite suurenenud kontsentratsiooni tõttu vees, kui Te ei ole seadet kasutanud kauem kui 4 päeva. Seetõttu teostage pärast rohkem kui 4 päeva kestnud seisuaega enne kasutamist termiline hügieniseerimine, vt peatükki „Kasutuselevõtt pärast seisakut”. • Oht tervisele valesti remonditud seadme tõttu. Seadet tohib parandada ainult koolitatud erialapersonal.

TÄHELEPANU • Seadme jahutusseadme kahjustus. Kui seadet on hoitud või transporditud lebavas asendis, peate viima seadme tavaasendisse ja seejärel vähemalt 24 tundi ootama, enne kui selle võib kasutusele võtta.

Seadmel olevad sümbolid



⚠ HOIATUS

Tuleoht, põlev materjal

Selles seadmes kasutatakse süttivat külmaainet.

Külmaaine väljavoolamisel hoidke süüteallikaid seadme eemal.

Sihtotstarbeline kasutamine

⚠ HOIATUS

See seade pole ette nähtud vähenenud füüsiliste, sensoorsete või vaimsete võimetega inimeste (sealhulgas laste) poolt kasutamiseks, välja arvatud nende ohutuse eest vastutava inimese järelevalve all või kui nad on viimasel seadme kasutamise kohta varem juhiseid saanud ja nad mõistavad sellest tulenevaid ohte. Lapsed ei tohi seadet ilma järelevalveta puhastada ega hooldada.

⚠ HOIATUS

Teostage laste üle järelevalvet kindlustamaks, et nad seadmega ei mängi.

- Seade on ette nähtud temperereeritud ja temperereerimata vee väljastamiseks süsihappe (CO₂) lisandiga ja ilma lisandita toiduaine kvaliteedis iseteenindusrežiimis.
- Seade on varustatud 2 erineva filtriga (Active-Pure filter, Hy-Protect filter).
- See seade on ette nähtud kasutamiseks majapidamises ja sarnastes kasutusvaldkondades nagu nt kaupluste, büroode ja teiste töövõldekondade personaalsetes köögipiirkondades, põllumajanduses ja külalistele hotellides, motellides ja muudes majutusruumides, toilitustuses ja sarnases hulgi kaubanduses.
- Ärge pange seadet üles ega käitage tööstuslikes köökides.
- Seade tuleb paigaldada jäitevabasse ruumi.
- Ärge kasutage ega hoiustage seadet õues.
- Ärge pange seadet maha, hoidke ega transportige seda pikali asendis.

Ette nähtav väärkasutus

Iga mittesihotstarbeline kasutamine on lubamatu. Operaator vastutab kahjude eest, mis tekivad mittesihotstarbelise kasutamise tõttu.

Funktsioon

Vesi voolab kõigepealt vee sisselaskevast läbi filtri (filtri kirjeldust vt Kulumaterjalist). Olenevalt vajutatud klahvist voolab vesi seejärel jahutusmooduli, CO₂ seguri (ainult Advanced S-i versiooni puhul), küttemooduli kaudu või otse vee väljalaskevani.

Kui on vaja karboniseeritud vett (valikuline), lisatakse vette täiendavalt süsinikdioksiidi. Võimalik on valida 2 erineva CO₂ kontsentratsiooni vahel.

Kui on vaja kuumu vett, soojendatakse vett küttemooduli kaudu. Väljastamise ooteaja lühendamiseks hoitakse seadmes eelkuumutatud vett (50°C). Seda hoidmistemperatuuri saab tõsta kuumu vee sagedasel väljastamisel. Seadistada saab 2 erinevat kuumu vee temperatuuri.

Seadmel on „Kasutaja menüü“, mille kaudu saab seadistada erinevaid funktsioone:

- 2 erineva CO₂ kontsentratsiooni valik
- 2 erineva kuumu vee temperatuuri valik
- Kuumu vee valmistamise seadistus
- Eelnevalt määratletud väljastuskogused või kasutaja poolt vabalt määratletavad väljastuskogused
- Käitus- ja puhkeajad

Kasutaja menüüs kindlaks määratud intervallide järel desinfitseeritakse kogu veesüsteem kuumutamise (termiline hügieeniseerimine).

Üldised juhised CO₂ balloonidega ümberkäämimiseks

CO₂ balloonide väljavahetamisel tuleb järgida gaasitarvija ohutusjuhiseid ja võimalikke seadusesätteid.

- CO₂ balloon peab olema varustatud KÄRCHERi poolt heakskiidetud rõhureduktoriga, et saaks reguleerida süsihappe sisaldust vees.
- Süsinikdioksiid E 290 peab vastama direktiivis 96/77/EÜ (toidu kvaliteet) sätestatud puhtusnõuetele ja olema märgistatud vastavalt direktiivi 89/107/EMÜ artiklile 7.
- Enne gaasiballoonide kasutamist peate veenduma, et saadaval on õiget tüüpi gaas. Gaasitüüpi kohta annab usaldusväärset teavet ainult ohtlike kaupade kleebis, mis peab olema igal gaasiballoonil. Gaasiballoonid värv ei anna alati selget teavet gaasitüüpi kohta. Gaasiballoonid, mille sisu on mingil moel kaheldav või mis on muul viisil ebatavaline (kahjustused, tulekahju, mehaanilise töötlemise jäljed), ei tohi kasutada.
- Järgida tuleb riigipõhiseid eeskirju.

⚠ OHT

Plahvatusoht

Ärge ühendage kunagi CO₂ ballooni püstitoruga. Püstitoruballoonid on tähistatud näiteks punase hoiatuskleebisega.

⚠ HOIATUS

Oht elule lõhkeda võiva CO₂ gaasimahuti tõttu

Asetage surveaamum vertikaalselt ja kinnitage see.

Ärge kunagi avage surugaasipaiki ilma rõhureduktori ja kaitseventiiliga. Kaitseventiiliga rõhureduktor peab olema seadme tüüpi jaoks heaks kiidetud.

⚠ OHT

Lämbumisoht süsinikdioksiidi eraldumise tõttu

Tagage paigaldusruumi piisav ventilatsioon või paigaldage gaasihoiatusüsteem.

Ärge hoidke CO₂-ballooni otse päikese kiirguse käes. Kaitske CO₂ ballooni liigse soojenemise eest.

Pange nähtav siht, mis näitab gaasilise süsinikdioksiidi võimalikku olemasolu.



Keskonnakaitse



Pakkematerjalid on taaskasutatavad. Palun utiliseerige pakendid keskkonnasäästlikult.



Elektrilised ja elektroonilised seadmed sisaldavad väärtuslikke taaskasutatavaid materjale ja sageli koostisosi nagu patareid, akud või õli, mis võivad väärtuslikke materjale väärtustada. Seadme nõuetekohaseks käitamiseks on neid koostisosi siiski vaja. Selle sümboliga tähistatud seadmeid ei tohi utiliseerida koos olmeprügiga.

R-290 Sisaldab kasvuhoonegaasi R290 – hermeetiliselt suletud seade

Juhised koostisainete kohta (REACH)

Kehtiva teabe koostisainete kohta leiate aadressilt: www.kaercher.de/REACH

Tarnekomplekt

Kontrollige seadme lahtipakkimisel kasti sisu täielikkust. Põhiseadme tarnekomplekt koosneb järgmistest osadest:

- Veeautomaat
- Võrgukaabel
- Veeühenduskomplekt
- Kasutusjuhend

Kontrollige ka kaasasolevate paigalduskomplektide täielikkust. Puuduolevate tarvikute või transpordikahjustuste korral teavitage oma edasimüüjat.

Lisavarustus ja varuosad

Kasutage ainult originaaltarvikuid ja originaalvaruosid, mis tagavad seadme ohutu ja tõrgeteta käituse.

Tarvikute ja varuosade kohta leiate teavet aadressilt www.kaercher.com.

Paigalduskomplektid

Kirjeldus	Tellimisnr
Võrgukaabel CH	6.640-278.0
Võrgukaabel CN	6.640-704.0
Võrgukaabel DK	6.640-276.0
Võrgukaabel GB	6.640-277.0
Rõhusuurenduspump (standardset karboniseeritud veega variantide puhul)	2.644-188.0
Lisajahuti	2.644-204.0
Ühenduskomplekt WPD - EN 1717	4.640-463.0
Tilgaaluse äravool	2.644-182.0
Kanister WPD	2.644-183.0
Kanistriujuki pikenduskaabel	6.640-711.0
Seinahoidik CO ₂ balloon 6 kg, 10 kg	6.640-857.0
Seinahoidik CO ₂ balloon 0,5 kg, 2 kg	2.644-220.0
Pöördosmoosi-seadmega WPC 100 RO lisavarustus, kui joogivee kvaliteet ei ole tagatud:	
WPC 100 RO ühekordne	1.024-510.0
Paigaldusdetailid WPC 100 RO	2.644-197.0
Plekkdetailid WPC 100 RO seisujalg (paigaldamiseks WPD seisujalale)	2.643-940.0

Kirjeldus	Tellimisnr
 Seisujalg ilma topsihoidikuta valge	2.643-883.0
 Seisujalg ilma topsihoidikuta must	2.643-884.0
Topsihoidik	2.644-181.0
Lauaseade (kummijalad ja kleebised lauaseadmele)	2.644-180.0
 CO ₂ rõhureduktor	4.640-588.0
 CO ₂ rõhureduktor, kontrollitav	6.640-290.0

Kirjeldus	Tellimisnr
 CO ₂ rõhureduktor, 425 g padrun (laiatarbe CO ₂ silindri valikuliseks kasutamiseks)	4.640-589.0

Kannud

Kirjeldus	Tellimisnr
 Veekann, 1 l, klaas, plastkaane ja KÄRCHERi logoga, nõudepesumasinakindel	6.640-431.0
 Karahvin, Eva Solo, 1 l, nõudepesumasinakindel	0.017-575.0

Balloonid

Kirjeldus	Tellimisnr
 Balloon, 0,5 l, valmistatud Tritanist, nõudepesumasinakindel	6.640-430.0
 Balloon, 0,75 l, valmistatud Tritanist, nõudepesumasinakindel	6.640-512.0
 Balloon 0,6 l, huuliku ja kaanega, valmistatud Tritanist, nõudepesumasinakindel	6.640-469.0
 Kvaliteetne borosilikaatklaasist balloon 0,75 l, kuumuskindel, läbipaistev, Ø 7 cm, kõrgus 26 cm roostevabast terasest kaane ja neopreenist kaitsekatega	6.642-186.0

Tops

Kirjeldus	Tellimisnr
Kõva pabertops, ka kuumade jookide jaoks, 180 ml, ilma logota, 2500 tükki	6.640-455.0
Kõva pabertops, ka kuumade jookide jaoks, 180 ml, KÄRCHERi logoga, 2500 tükki	6.640-460.0
Plastikust tops, 200 ml, ilma logota, 3000 tükki	6.640-454.0
Plastikust tops, 200 ml, KÄRCHERi logoga, 3000 tükki	6.640-453.0

Täiendav paigaldusmaterjal

Kirjeldus	Tellimisnr
Rikkevoolukaitseliiti 30 mA, 230 V, 50 Hz	6.640-427.0
Tagasivoolutakisti - EN 1717	4.640-463.0
Rõhureduktor, seadistatav 1,5 - 6 bar, kui torustiku rõhk on suurem kui 6 bar (6...10 bar)	6.640-625.0
Aquastop, lekkevee detektor solenoidventiili ja messingkrüviühendusega G 3/4"	6.640-291.0
Veeplakk, üleujutuskaitse	6.640-338.0
Paigalduskomplekti lisakaal seisujalg	2.643-474.0
Paigalduskomplekt pörandale fikseerimiseks WPD	2.643-483.0
Värviparanduspliats signaalvalge RAL 9003	6.640-326.0
Veeühenduse kate WPD valge	5.640-407.0
Veeühenduse kate WPD must	5.640-618.0
Vee väljalaskevast puutekaitse	2.644-008.0
Ümberehituskomplekt klaas trükkimata	2.644-130.0
Loputusstops 4 l	6.640-341.0

Kulumaterjal

Seadme osad

Kirjeldus	Tellimisnr
Active-Pure filter Eemaldab negatiivsed maitse- või lõhnaained (nt kloor), hoiab toitesüsteemist kinni raskemetallid, mikroplastid ja saasteained.	2.643-773.0
Hy-Protect filter Hoiab kinni viirused, bakterid ja mikroplastid.	2.643-306.0
Joaregulaator hülsiga Perlaatori südamik vee väljalaskeavas joa moodustamiseks	4.640-519.0
O-rõngas 11,91 x 2,62 KTW Rõhureduktori 4.640-588.0 tihend ballooniilmikul.	6.640-731.0

Pesuvaine seadme välispinna puhastamiseks

Kirjeldus	Tellimisnr
CA 30 R Kasutusvalmis pinnapuhastusvahend, 0,5 l balloon	6.295-686.0
Pinnapesuvahendite pihustuspea Kui tellite CA 30 R-i esmakordselt, on see korduvkasutatav pihustuspea vajalik pihustusballooni jaoks.	6.295-723.0
Desinfektsioonivahend RM 735 (20 ml kontsentraat)	6.295-476.0 6.296-143.0
Pihustuspeaga tühi balloon RM 735 kinnitamiseks	6.296-148.0

Seadme kirjeldus

Jooniseid vt graafika leheküljelt

Joonis A

- 1 Displei
- 2 Vee väljalaskeava
- 3 Veevõtuühendus
- 4 Võrguühendus
- 5 Tüübisilt
- 6 Turvahoidiku kate kaitsmega 10 A
- 7 Seadmelüliti
- 8 Ventilatsioonivahend
- 9 Hy-Protect filter
- 10 Active-Pure filter
- 11 Seadme uks
- 12 Loputusvoolik
- 13 Tilgaaluse äravool
- 14 Vajutage
- 15 Lahtilukustusklahv
- 16 Tilgaalus

Montaaž

Eeldused

Seadme käitamiseks on vajalikud järgmised toiteseadised:

- Võrgupistikupesa vooluvõrku ühendamiseks.
- Veekraan 3/8" või 3/4" väliskeermega, veevarustusega ühendamiseks.

Paigalduskomplektide paigaldamine

1. Paigaldage seadme jaoks tellitud paigalduskomplektid seadme külge.

Märkus

Iga paigalduskomplekti montaaži on kirjeldatud eraldi montaažijuhendis, mis on paigalduskomplektiga kaasas.

Seadme ühendamine

⚠ OHT

Oht elektrilöögi tõttu.

Ärge eemaldage seadme küljeosi, kaant ega trükkplaa-di katet. Neid detaile tohib eemaldada ainult volitatud elektrik.

Esmakordse installatsiooni ja tarvikuosade väljavahetamisega seotud võimalike remonditööde puhul tuleb kindlustada, et kasutatakse eranditult KÄRCHERi poolt lubatud detaile (filter, võrgukaabel, ühenduskomplekt, CO₂-rõhuregulaator (varustusest sõltuv)). Need komponendid on kontrollitud ja sertifitseeritud, et need vastavad KÄRCHERi kõrgetele kvaliteedistandarditele. Muid komponente ei tohi kasutada.

- Toiteühendus ja vee sissendsurve peavad vastama tehniliste andmete väärtustele (vt peatükki "Tehnilised andmed").
 - Sõltuvalt kohalikest eeskirjadest tuleb paigaldada heakskiidetud tagasilöögi ventiil.
 - Seadmete puhul, millel on tilgaaluse äravool hoonepoolsesse heitveetorustikku, tuleb ette näha sifoon, mis kaitseb heitveetorustikust tekkinud haisu eest. Sifoon peab olema paigutatud tilgaalusest sügavamale. Tilgaaluse äravool toimib usaldusväärselt ainult püsivalt langeva heitveevooliku korral.
 - Asetage seade tasasele pinnale.
 - Toitepistik ja pistikupesa peavad olema alati vabalt ligipääsetavad.
 - Seadmelüliti, kaitse ning veeühendus (seadme tagaküljel) peavad olema vabalt ligipääsetavad. Minimaalne kaugus seinast on 100 mm.
 - Ärge rakendage kasutatud voolikuid.
- Seadme kasutamine koos seisujalaga:
- Seadme kõrge seisustabiilsuse tagamiseks vastavalt seadme standardi suunistele tuleb seisujalaga seade kinnitada põrandale või seinale (paigalduskomplekt põrandale fikseerimiseks WPD 2.643-483.0).
 - Alternatiivina võib seadme raskuskeskme langetamiseks kasutada WPD (2.643-474.0) seisujala lisakaaluga paigalduskomplekti.

Ühenduskeem:

Joonis B

- 1 Pistikupesa (kindlustatud 30 mA rikkevoolukaitselülitiiga)
- 2 Võrgukaabel
- 3 Veeautomaat WPD
- 4 Veevarustusvoolik (ühenduskomplekt)
- 5 Väline tagasivoolutakisti (valikuline)
- 6 Manomeetriga väline rõhureduktor (vajalik ainult vee pealevoolurõhu korral, mis on suurem kui 6 bar (0,6 MPa))
- 7 Aquastop (valikuline)
- 8 Hoonepaigalduse veekraan
- 9 Hoonepaigalduse joogiveetorustik, väliskeere 3/8" või 3/4"
- 10 Heitveetorustik
- 11 Hoonepaigalduse sifoon
- 12 Tilgaaluse äravool

Ühendused:

Joonis C

- 1 Sisendsõel
- 2 Veeühendus (ühenduskeere 3/4")
- 3 Võrguühendus
- 4 Loputusvoolik (valikuline)
- 5 Tilgaaluse äravool (valikuline)

Ühendus lauaseadmena

1. Paigaldage lauaseadme paigalduskomplekt (2.644-180.0) kaasasoleva montaažijuhendi järgi.
2. Paigaldage loputusvoolik hoonepoolsesse sifoonile.
3. Paigaldage voolik tilgaaluse äravoolust sifoonini.
4. Kui heitvee äravool ei ole võimalik, kasutage WPD kanistri paigalduskomplekti (2.644-183.0).
 - a Ühendage loputusvoolik ja tilgaaluse äravool kanistri keermekaanega.
 - b Ühendage täitetaseme sensori kaabel seadme pistmikuga X27.

Ühendus seisujalaga

1. Seisujala paigalduskomplekt (valge: 2.643-883.0, must: 2.643-884.0), võimaluse korral kasutage lisaks topsihoidiku paigalduskomplekti (2.644-181.0) ja lisajahuti paigalduskomplekti (2.644-204.0). Paigaldage paigalduskomplektid kaasasoleva montaažijuhendi järgi.
2. Paigaldage loputusvoolik läbi seisujala hoonepoolsesse sifooni.
3. Paigaldage nurgadetail tilgaaluse äravoolu külge.
4. Paigaldage voolik läbi seisujala nurgadetailist sifoonini.
5. Kui heitvee äravool ei ole võimalik, kasutage WPD kanistri paigalduskomplekti (2.644-183.0).
 - a Ühendage loputusvoolik ja tilgaaluse äravool kanistri keermekaanega.
 - b Ühendage täitetaseme sensori kaabel seadme pistmikuga X27.

Toiteosade ühendamine

1. Ühendage vee pealevooluvoolik kaasasoleva ühenduskomplektiga seadme tagaküljel oleva veeühendusega.
2. Ühendage vee sisendvoolik hoonepaigalduse veekraani külge (vajadusel ühendage lisakomponendid).
3. Ühendage võrgukaabel võrguühendusega seadme tagaküljele.
4. Ühendage CO₂ ühendusvoolik CO₂ ühenduse külge.

Esmakordne kasutusesevõtt

Seadme ukse avamine

1. Tõmmake tilgaalus välja.
Joonis D
 - 1 Tilgaalus
 - 2 Seadme uks
 - 3 Lahtilukustusklahv
2. Vajutage lahtilukustusklahvi ja avage seadme uks.

Filtri paigaldamine.

1. Tõmmake tilgaalus välja.
2. Avage seadme uks.
⚠ HOIATUS
Oht tervisele
Seadmesse sattunud bakterid võivad vett saastada. Pöörake filtrikassettide väljavahetamisel erilist tähelepanu hügieenile ja puhtusele. Ärge puudutage filtreid ühendusi ega hoidikuid. Kandke filtri vahetamisel steriilseid ühekordseid kindaid. Ärge ajage filtreid segamini, pöörake tähelepanu värvi-märgistustele.
3. Ärge puudutage märgistatud piirkondi.
Joonis E
 - 1 Piirkonnad, mida ei tohi puudutada.
4. Keerake sulgurkübar vasakule ja tõmmake allpoolle ära.
Joonis F
 - 1 Tihendusvõrk
5. Keerake filtrit nii, et käepide on vasakul küljel ja sisestage see altpoolt vastavasse hoidikusse.
Joonis G
 - 1 Hoidik
 - 2 Lapats
 - 3 Filter
 - 4 Käepide
6. Keerake filter kuni lõpuni paremale.
7. Kontrollige paigaldusasendit: Hoidiku etiketil ja filtril olev märgistus peab olema üksteisega joondatud.
Joonis H
 - 1 Märgistus
8. Sulgege seadme uks.
9. Sisestage tilgaalus.

Menüü Esmane kasutuselevõtt

1. Pistke võrgupistik pistikupesasse.
2. Seadke seadmelüliti „1“ peale.

Näidik	Vajutage
>Begin initiation? YES<	Enter

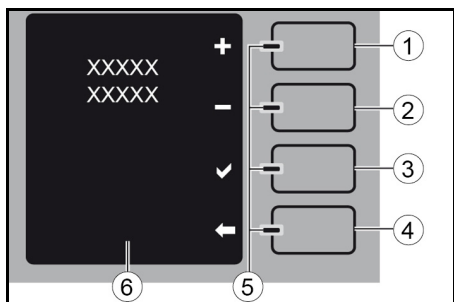

- 1 Klahv pluss / suurendamine
- 2 Klahv miinus / vähendamine
- 3 Klahv Enter
- 4 Klahv tagasi / stopp
- 5 LED sinine / punane
- 6 Tekstisõnumid

Klahvidega „Pluss“ ja „Miinus“ saab valida alammenüüsid ning suurendada või vähendada seadistatavaid väärtuseid (vilkuv näidik).

Klahviga „Enter“ saab kinnitada näidikuid displeil või sisestusi.

Klahviga „Tagasi“ saab pöörduda tagasi eelmise sammu juurde või lahkuda menüütasandilt.

Näidik	Vajutage
>Keel<	Enter
Valitavad keeled	Pluss / miinus
Valitud keel	Enter
>Praegune kuupäev / kellaeg<	Enter
Päeva seadistamine (näidik vilgub)	Enter
Kuu seadistamine (näidik vilgub)	Enter
Aasta seadistamine (näidik vilgub)	Enter
Tundide seadistamine (näidik vilgub)	Enter
Minutite seadistamine (näidik vilgub)	Enter
Seadistatud kuupäev / kellaeg	
>Filter sisse pandud?<	Enter
>Veevarustus ühendatud?<	Enter
>Kas kanister on väljastuse all?<	Enter
>Esmane kasutuselevõtt käib mm:ss min<	

Märkus

Esmasel kasutuselevõtul loputatakse üksikute veetüüpide torustikke. See protsess kestab u 17 minutit. Loputusprotsessi ajal väljastatud vesi ei sobi tarbimiseks!

Loputusprotsessi ajal tuleb vee väljalaskeava all olevat anumat mitu korda tühjendada.

Näidik	Vajutage
>Esmane kasutuselevõtt käib mm:ss min<	Tagasi (X)
>Esmane kasutuselevõtt katkestatud, edasi!<	

3. Tühjendage anum ja pange see tagasi vee väljalaskeava alla.

Näidik	Vajutage
>Esmane kasutuselevõtt katkestatud, edasi!<	Enter

Pärast esmast kasutuselevõttu tuleb teostada terminiline hügieniseerimine.

Näidik	Vajutage
>Teostage desinfitseerimine! Seadme hügieen ei ole muidu tagatud.<	Enter
>Jah<	Enter
>Hiiljem<	Tagasi

Terminiline hügieniseerimine kestab u 70 minutit. Selle aja jooksul ei saa seadet käsitseda. Natuke valjem töömüra puhastusprotsessi ajal on normaalne. Pärast puhastamist loputatakse kuum vesi otse heitveetorustikku või valikulisse kanistrisse. Vt ka peatükki „Hügieniseerimisandmed“.

Pärast terminilise hügieniseerimise lõpetamist on seade käitusvalmis.

Ümberkäimine CO₂ ballooniga

Märkus

Järgige ka üldisi juhiseid CO₂ balloonidega ümberkäimiseks, vt peatükki Üldised juhised CO₂ balloonidega ümberkäimiseks.

Uue CO₂ ballooni ühendamisel või tühja ballooni mahavõtmisel tuleb läbi viia järgmised sammud.

Seisujala ukse avamine

Seisujala uks on lukustatav.

1. Avage ukسلukk.

Joonis I

- 1 Ukselukk
- 2 Jalg
- 3 Topsihoidik (ümberehituskomplekt)
- 4 Seisujala uks

2. Avage seisujala uks.

Eemaldage tühi CO₂ balloon

Kui karboniseeritud vee klahv (Sparkling) on mitteaktiivne ja „CO₂ empty“ vilgub, siis ei ole CO₂ ballooni ühendatud või on CO₂ balloon tühi ja tuleb välja vahetada.



1. Seadke seadmelüliti „0“ peale.
2. Avage seisujala uks.
3. Keerake pöördregulaator „0“ peale.

Joonis J

- 1 Juhtketas
- 2 Röhureduktor
- 3 Äärikmutter
- 4 Peakraan
- 5 Reguleerõhu manomeeter
- 6 CO₂ voolik

Märkus

Kui röhureduktor lahutatakse CO₂ balloonist, ehkki rõhk on veel piisavalt, siis deformeerub ballooni ja röhureduktori vaheline O-rõngas ja see tuleb välja vahetada.

4. Keerake röhureduktor tühjast gaasiballoonist lahti.
5. Keerake kaitsekübar tühjale gaasiballoonile.
6. Vabastage pingutusrihm tühja gaasiballooni kindlustamiseks.
7. Võtke tühi gaasiballon välja.

Uue CO₂ ballooni ühendamine

1. Asetage uus gaasiballon seisujala sisse.
2. Kindlustage gaasiballon pingutusrihmaga.
3. Keerake uue gaasiballooni kaitsekübar lahti.
4. Avage korraks gaasiballooni peakraan, nii et võimalik olemasolev vedel CO₂ saaks väljuda.

Joonis J

- 1 Juhtketas
- 2 Röhureduktor
- 3 Äärikmutter
- 4 Peakraan
- 5 Reguleerõhu manomeeter
- 6 CO₂ voolik

5. Keerake röhureduktor uuele gaasiballoonile.
- Juhis: Pidage silmas tihendirõnga korrektset montaaži.
6. Avage aeglaselt peakraan.
7. Seadistage pöördregulaatoriga röhureduktoril väärtus 3 bar.
8. Sulgege peakraan.
9. Lugege kontrollrõhu manomeetril kuvatut väärtust.
10. Näidatud väärtus peab püsima muutumatuna vähemalt 5 minutit. Kui rõhk on märgatavalt langenud:
 - a Kontrollige, kas gaasiballooni ja röhureduktori vaheline O-rõngas on olemas ja kahjustamata.

- b Asetage defektne O-rõngas uuega.
 - c Kontrollige, kas rõhu reductor on õigesti paigaldatud.
 - d Pingutage äärikmutter tugevalt kinni.
 - e Kontrollige voolikuliitmikku CO₂ voolikul ja röhureduktoril nähtavate kahjustuste suhtes. Kahtluse korral helistage klienditeenindusse.
 - f Kui rõhulangust ei saa nimetatud meetmetega peatada, on röhureduktor defektne ja see tuleb välja vahetada.
11. Avage peakraan.
 12. Seadke seadmelüliti „1“ peale.
 13. Eemaldage seadme karboniseeritud vesi ja kontrollige, kas rõhk jääb seejuures konstantseks.
 14. Vajaduse korral reguleerige rõhku.
 15. Sulgege seisujala uks.
 16. Asetage anum veeväljundi alla.
 17. Väljutage 1 liiter vett, et CO₂ segisti uuesti täituks.

Kompensatsiooniregulaatori seadistamine

Kompensatsiooniregulaator on ette nähtud karboniseeritud vee väljastuskoguste peenreguleerimiseks portsjoneeritud väljastamise korral. Veeliikide „Ambient“ ja „Chilled“ väljastuskogust ei mõjutata.

Enne töörežiimi „Portsjoneerimine Kohandatud“ valimist on vajalik seadistada kompensatsiooniregulaator töörežiimis „Portsjoneerimine Standard“. Vale seadistuse korral ei saa suuremat kogust karboniseeritud vett väljastada.

1. Seadistage töörežiim „Portsjoneerimine Standard“.
2. Asetage üle 1 liitri mahuga mõõtetops vee väljalaskeava alla.
3. Valige 1 liiter karboniseeritud vett „Sparkling“.
4. Mõõtke tegelikult väljastatud vee kogus.
5. Eemaldage tilgaalus.
6. Avage seadme uks. Kompensatsiooniregulaatori seaderatas asub vee väljalaskeava taga.

Joonis K

- 1 Kompensatsiooniregulaatori seaderatas
- 2 Vee väljalaskeava

- Kui seaderatast keeratakse päripäeva, väheneb portsjoneerimine.
 - Kogu reguleerimisvahemik on 4 pööret.
 - Põhisand u 2,5 pööret.
 - Suurema vähendamise korral ei vähene mitte ainult portsjoneerimiskogus, vaid ka CO₂ sisaldus väheneb järevalt.
7. Reguleerige kompensatsiooniregulaatorit vajalikus suunas.
 8. Valige uuesti 1 liiter karboniseeritud vett „Sparkling“ ja korrake protseduuri nii mitu korda, kuni väljastatud vee kogus on õige.

Märkus

Portsjoneerimine sõltub ka juurdevoolurõhust ja CO₂ rõhust. CO₂ rõhk peab CO₂ väljastuse ajal olema vahemikus 3,0 - 3,5 bar. Kui see väärtus on seadistatud, toimub peenjusteeringimine kompensatsiooniregulaatoril.

Käitamine

Käsitsemis- ja näidikuelemendid

Joonis L

- 1 Tilgaalus
- 2 Vee väljalaskeava

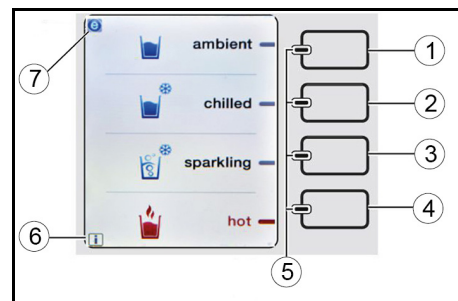

- 1 Jahutamata vee klahv
- 2 Jahutatud vee klahv
- 3 Karboniseeritud vee klahv *
- 4 Kuuma vee klahv
- 5 LED-id sinine ja punane
- 6 Näit „I“ (informatsioon)
- 7 Näit „E“ (Eco moodus)

* Sõltuvalt seadme varustusest

Märkus

Sensoriklahvid aktiveeritakse kerge puudutusega.

- Kui displeil näidatakse vasakul all „I“, näitab see informatsiooni, mis on salvestatud kasutaja menüüs „Veateadete“ alla. Veateadete lugemist kirjeldatakse peatükis „Kasutaja menüü“.
- Kui displeil näidatakse vasakul üleval „e“-d, on Eco moodus aktiveeritud. Seejuures deaktiveeritakse kuuma vee eelhoidmine ja vähendatakse jahutusvõimsust. Selle kaudu vähendatakse energiatarbimist. Seejärel võib ülessoojendamine või jahutamine võtta kauem aega. Eco mooduse aktiveerimist või deaktiveerimist on kirjeldatud peatükis „Kasutaja menüü“.

Joonis M

- ① Nupp MENU
- ② SD-kaardipilu
- ③ Nupp RESET
- ④ Teenindusliides

Joonis I

- ① Ukselukk
- ② Seisujalg (valikuline)
- ③ Topsihoidik (ümberehituskomplekt)
- ④ Uks

Käsitsemine

1. Asetage anum tilgaaluse keskele.
2. Vajutage soovitud veeliigi klahvi nii kaua, kuni anum on täidetud.

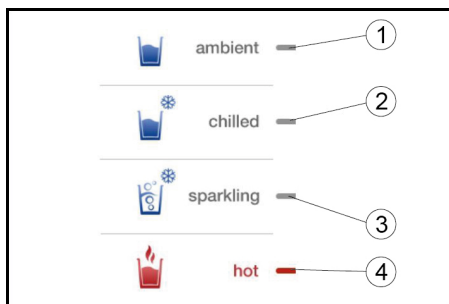

- ① Jahutamata vee näidik
- ② Jahutatud vee näidik
- ③ Karboniseeritud vee näidik *
- ④ Kuuma vee näidik

* sõltuvalt seadme varustusest

Kui kasutaja seadetes on aktiveeritud suvand „Standardne portsjoneerimine“, saate pärast veeliigi valimist valida kolme etteantud portsjoneerimise (1,0, 0,5 ja 0,2 l) vahel (seadistust vt peatükist „Kasutaja menüü / käitusparameetrid“).



- ① Portsjoneerimine 1,0 liitrit
- ② Portsjoneerimine 0,5 liitrit
- ③ Portsjoneerimine 0,2 liitrit
- ④ Sümbol klahv „STOP“

Täiendava suvandina on olemas kohandatud portsjoneerimine, mille puhul saab klahvidele määrata mis tahes veekoguseid. Kui see suvand on kasutaja seadetes aktiveeritud, saab pärast veeliigi valimist valida 1, 2 või 3 seadistatava portsjoneerimise vahel (seadistust vt peatükist „Kasutaja menüü / käitusparameetrid“).

Kui kasutaja seadetes on aktiveeritud suvand „CO₂ valik Classic / Medium“, saab pärast karboniseeritud vee valimist valida maksimaalse või vähendatud CO₂ sisaldusega variantide „Classic“ ja „Medium“

vahel (vt peatükki „Kasutaja menüü / käitusparameetrid“).

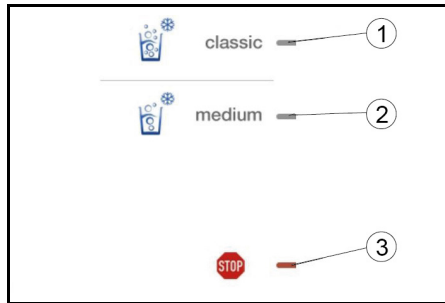

- ① CO₂ valik „classic“
- ② CO₂ valik „medium“
- ③ Sümbol klahv „STOP“

Kui kasutaja seadetes on aktiveeritud suvand „Eriti kuum“, saate pärast kuuma vee valimist valida variantide „hot“ ja „extra hot“ vahel (seadistust vt peatükist „Kasutaja menüü / käitusparameetrid“).

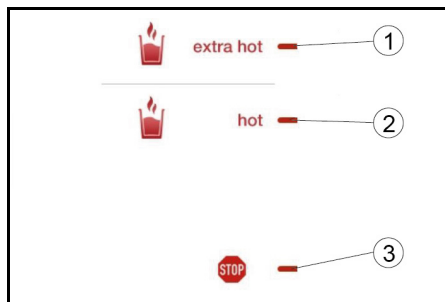

- ① Valik eriti kuum
- ② Valik kuum
- ③ Sümbol klahv „STOP“

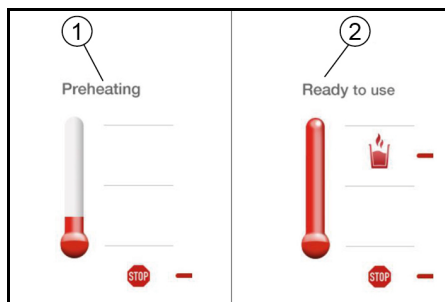

- ① Näidik „Ülessoojendamine“
- ② Näidik „Valmis“

Märkus

Ohutuselastel põhjustel ei ole suvand „Portsjoneerimine“ saadaval kuuma vee väljastamiseks. Kuuma vee võtmiseks vajutage üks kord korraks kuuma vee klahvi. Displeil kuvatakse soojendusprotsessi graafiliselt. Kui eelseadistatud veetemperatuur on saavutatud, vajutage kuuma vee klahvi ja hoidke nii kaua all, kuni soovitud veekogus on väljastatud.

Pärast iga soojendusprotsessi on saadaval 0,5 l kuuma vett. Väljastamine peatub max 0,8 l pärast. Kui soovite rohkem kuuma vett, korraldage protsessi.

Seisapanek

Kui seadet ei kasutata kauem kui 4 päeva:

1. Sulgege vee pealevool.
2. Seadke seadmelüliti „0“ peale.

Kasutuselevõtt pärast seisakut

⚠ HOIATUS

Oht tervisele

Seisapaneku ajal võib suurendada bakterite kontsentratsioon seadmes olevas vees.

Teostage enne seadme uuesti kasutamist tingimata alljärgnevalt vastavaks seisapanekuajaks esitatud sammud.

Kuni 7 päeva pärast seisapanekut

1. Võtke igast veeliigist vähemalt 1 liiter vett ja valage ära.

8 kuni 28 päeva pärast seisapanekut

1. Võtke igast veeliigist vähemalt 1 liiter vett ja valage ära.
2. Teostage erakorraline termiline hügieniseerimine (vt peatükki *Korrashoid*)

Kuni 2 kuud pärast seisapanekut

1. Võtke igast veeliigist vähemalt 1 liiter vett ja valage ära.
2. Kui seade on seisnud kauem kui 28 päeva, korrigeerige termilise hügieniseerimise kuupäeva.
3. Teostage vahelejäädud termiline hügieniseerimine.

Kauem kui 2 kuud pärast seisapanekut

1. Teostage erakorraline filtrivahetus.
2. Korrigeerige termilise hügieniseerimise kuupäeva.
3. Teostage termiline hügieniseerimine.

Transport

⚠ ETTEVAATUS

Kaalu eiramine

Vigastus- ja kahjustusohut

Pidage transportimisel silmas seadme kaalu.

- Ärge transportige seadet horisontaalselt.
- Kindlustage seade sõidukites transportimisel vastavalt kehtivatele määrustele libisemise ja ümberkukkumise vastu.

Seadme saatmine

Seadet ei tohi horisontaalselt transportida.

- Valige transpordiks sobiv pakend ja märkige see vertikaalse transpordi jaoks väljastpoolt silmatorkava märgisega.
- Kui võimalik, pange saatekarbi alla väike puidust kaubaalus.
- Teise võimalusena viige seade otse Kärcheri teeninduskeskusesse.

Ladustamine

⚠ ETTEVAATUS

Kaalu eiramine

Vigastus- ja kahjustusohut

Pidage ladustamisel silmas seadme kaalu.

1. Hoidke seadet külmumiskindlas kohas.

Hooldus ja jooksevremont

⚠ HOIATUS

Oht tervisele valesi remonditud seadme tõttu

Laske seadet remondida ainult vastava väljaõppe saanud personalil.

Hooldusleping

Seadme usaldusväärse käitamise tagamiseks soovivate Teil sõlmida hoolduslepingu. Pöörduge palun oma KÄRCHERI pädeva klienditeeninduse poole.

Hooldusplaan

Iga päev

1. Puhastage tilgaalus ja vee väljalaskeava desinfitseeriva puhastusvahendiga (RM735, vt Kulumaterjal).
2. Kontrollige tilgaaluse äravoolu (valikuline) ummistuse suhtes.
3. Kui seade on seisnud terve öö, võtke igast veeliigist 0,5 l vett ja valage ära.

Iganädalane, vajadusel sagedamini

Ärge kasutage plastpindade puhastamiseks puhastusvahendeid, mis sisaldavad alkoholi, happelisi komponente või abrasiive.

1. Puhastage seadet väljastpoolt desinfitseeriva puhastusvahendiga. Määrumist saab väga hästi eemaldada melamiinvaigu käsnaga (maagiiline puhastuskäsn, mustuse kustutaja).
2. Puhastage tilgaalus kuuma veega või nõudepesumasinas.
3. Tühjendage kanister.
4. Kontrollige kanistri puhtust ja vajaduse korral puhastage või asendage uuega.

Iga 4 nädala järel

1. Teostage termiline hügieniseerimine.

Märkus

Vajaduse korral võib termilist hügieniseerimist teostada ka sagedamini (näiteks iga nädal).

2. Portsjoneeritud veeväljastuse korral kontrollige väljastatud karboniseeritud vee kogust ja vajaduse korral reguleerige kompensatsiooniregulaatori seaderattal üle (vt peatükki „Käsitsemine/vee väljalaskeava“).

Kvartaalne

1. Kontrollige ja puhastage sisendsõela veeühenduses (vt „Hooldus ja jooksevremont/sisendsõela puhastamine“). Tugeva määrumise korral puhastage sisendsõela iga kuu.

Iga aasta

Seade nõuab filtrivahetust 1 või 2 aasta pärast, juurde-
vooluvee halva kvaliteedi korral ka varem.

1. Laske iga-aastane hooldus teostada klienditeenindusel.
2. Vahetage Active-Pure filter välja.
3. Vahetage vee väljalaskeaval olev aeraator välja.

Iga 2 aasta järel

1. Vahetage Hy-Protect filter välja.

Iga 5 aasta järel

1. Asendage andmesalvesti-puhveraku klienditeeninduse kaudu uuega.

Märkus

Puhveraku ennetav väljavahetamine kaitseb salvestatud andmete kaotsiminekku eest.

Iga 7 aasta järel

1. CO₂ rõhureduktori väljavahetamine

Sisendsõela puhastamine

1. Sulgege seadmeni viiv vee pealevool.
2. Vajutage korraks klahvi „jahutamata vesi“, et lasta veerõhk seadmest välja.
3. Keerake vee pealevooluvoolik seadmelt maha.
4. Tõmmake sisendsõel näpitsatega seadmepoolsest veeühendusest välja.
5. Puhastage sisendsõela.
6. Asetage sisendsõel seadmesse.
7. Ühendage vee pealevooluvoolik seadme tagaküljel oleva veeühenduse külge.
8. Avage veepealevool.

Kasutaja menüü

Kasutaja menüü käivitamine:

1. Eemaldage tilgaalus.
2. Avage seadme uks.
3. Vajutage klahvi „Menüü“.
4. Sulgege seadme uks.
5. Sisestage tilgaalus.
6. Vajutage klahvi „Enter“.
Kui esineb hoiatusteateid, siis neid näidatakse. Salvestada saab kuni 16 teadet (vt peatükki „Abi rikete korral“).
Kui hoiatusteateid ei esine, ilmub häireteta käituse näit.

Märkus

Kui 30 sekundi jooksul ei vajutata ühtegi klahvi, naaseb seade normaalrežiimi.

KÄITUSPARAMEETRID

Praegune kuupäev / kellaeg

Praeguse kuupäeva ja kellaaja seadistamine menüüs „Praegune kuupäev / kellaeg“.

- Kuupäeva seadistusformaad: Päev/kuu/aasta
- Kellaaja seadistusformaad: Tund/minut“”

Tööajad

- Tarneseisundis töötab seade katkematult 24-tunni režiimis.
- Energiasäästlikku taimerirežiimi saab programmeerida ja sisse lülitada. See vähendab energiatarbimist väljaspool kasutusaegu.
- Seadme aktiveerimiseks puhkeajal tuleb vajutada mis tahes klahvi 5 sekundit.
- Käitusaeg määratakse igale tööpäevale alguse- ja lõpuajaga.

Kasutaja seaded

Külma vee temperatuuri seadistamine:

Tarneseisundis on külma vee temperatuur seadistatud 6 °C peale.

Vajaduse korral saab temperatuuri suurendada või vähendada menüüpunktis „Külma vee temperatuur“ 1 °C sammudena (minimaalselt 4 °C).

Klahvihelide deaktiveerimine:

Tarneseisundis kinnitatakse klahvi vajutamine heliga. Selle funktsiooni saab vajaduse korral menüüpunktis „Klahvihelid“ deaktiveerida.

Portsioneerimise aktiveerimine:

Tarneseisundis toimub vee väljastamine nii kaua, kuni kasutaja klahvi jälle lahti laseb. Portsioneerimist saab vajaduse korral aktiveerida menüüpunktis „Portsioneerimine“. Saadaval on 2 versiooni:

1 Standardne:

Selleks tuleb teha ainult portsioneerimise valik „Standardne“. Seejärel väljastatakse oleval valitud klahvist automaatselt 1,0 l, 0,5 l või 0,2 l.



2 Kohandatud:

Kohandatud portsioneerimise puhul võib määrata mis tahes väljastuskogused. Toiming nõuab erinevate veeliikide ja koguste eraldi seadistamist. Selleks tuleb teostada alljärgnevalt loetletud sammud:

Näidik	Vajutage
>Veeligi valimine Ambient/cold Sparkling (näit vilgub)	Pluss / miinus
>Valitud veeliik<	Enter
>Hõlvamise klahv 1<	Pluss / miinus
Kinnitage valitud klahv.	Enter
>Sümboli valimine<	Pluss / miinus
Kinnitage valitud sümbol.	Enter
>Kas kanister on väljastuse all?< Asetage anum veeväljundi alla.	Enter
>Anuma täitmine - täitekoguse salvestamine - lähtestamine<	
Täitke anum katkestamatult, kuni soovitud portsjonikogus on saavutatud. Kui täitekogus ei ole õige, lähtestage täitekogus ja korra täitmisprotsessi.	
>Täitekoguse salvestamine - lähtestamine<	ENTER
>Järgmine klahv?<	
Hõlvake järgmine klahv.	Enter
Valige järgmine veeliik.	Tagasi

Märkus

Töörežiimis „Kohandatud portsioneerimine“ ei tohi välja lasta rohkem vett kui on määratud parameetri „Maksimaalne väljastuskogus“ puhul.

	Töörežiimi Portsioneerimine „Kohandatud“ jaoks saadaolevad sümbolid.
	Klahvide hõlvatus puudub.

CO₂ valiku Classic/Medium aktiveerimine:

Tarneseisundis on aktiivne ainult kõrge süsihappesisaldus (Classic).

Pärast seda, kui menüüpunktis „CO₂ valik Classic/Medium“ on aktiveeritud valik Classic/Medium, on võimalik väljastada ka väiksema süsihappesisaldusega vett.

ECO-mooduse aktiveerimine:

Tarneseisundis ei ole ECO-moodus aktiveeritud. ECO-moodus on energiasäästumoodus. ECO-mooduse aktiveerimisel menüüpunktis „ECO moodus“ määratakse kindlaks ajaline viivitus viimase kasutamise ja ECO-moodusele ülemineku vahel (1...15 minutit). ECO-mooduses ei hoita kuuma vett ja jahutusvõimsus väheneb 3 °C võrra.

ECO-moodus sobib seadmetele, mida kasutatakse ainult teatud aegadel ja vahepeal on pikemad puhkeajad.

Maksimaalse väljastuskoguse seadistamine:

Tarneseisundis on maksimaalne veeväljastus seadistatud 1,1 liitri peale. Seda saab vajaduse korral muuta menüüpunktis „Max väljastamiskogus“ 0,1 l sammudena (0,1...1,5 l).

Eriti kuuma aktiveerimine:

Tarneseisundis on 2 kuuma vee temperatuuri valik deaktiveeritud.

Pärast „Eriti kuum“ sisselülitamist saab seda temperatuuri kohandada (maksimaalselt 95 °C).

Kuuma vee eelkuumutus-temperatuuri seadistamine:

Tarneseisundis on kuuma vee eelkuumutus-temperatuur seadistatud 50 °C peale. Sagedase kuumaveevõtu puhul saab selle temperatuuri menüüpunktis „Kuuma vee eelkuumutus-temperatuur“ nt 60 °C või 70 °C peale tõsta, et vähendada ooteaegu. Juhis: Kõrgem eelkuumutus-temperatuur suurendab energiatarbimist.

Kuuma vee temperatuuri seadistamine:

Tarneseisundis on kuuma vee temperatuur seadistatud 75 °C peale. Vajaduse korral saab vee temperatuuri tõsta menüüpunktis „Kuuma vee temperatuur“ kuni maksimaalselt 95 °C peale.

Hügieniseerimisandmed

Automatiseeritud hügieniseerimise ajahetke ja intervalli seadistus menüüpunktis „Hügieniseerimise andmed“. See ajahetk võib olla ka väljaspool programmeeritud tööaegu. Soovituslik hügieniseerimisintervall on 7-kordne (tavaliselt 28 päeva = 4 nädalat), et teostada hügieniseerimist alati samal nädalapäeval. Parim efekt saavutatakse siis, kui hügieniseerimine algab u 2 tundi enne töö algust pärast nädalavahetust

Tarneseisund:

Pärast esmast kasutuselevõttu valib juhtsüsteem automaatselt järgmiseks termiliseks hügieniseerimiseks esmaspäeva 3-4 nädalat hiljem (kell 5:00 hommikul). See seadistus on osutunud edukaks paljudes rakendustes. Vajaduse korral saab termilise hügieniseerimise päeva ja kellaega vastavalt soovile kohandada.

Keel

Tarneseisundis on seadistatud keel „English“.

4 täiendavat keelt on saadaval menüüpunktis „Keel“:

- Eesti
- Prantsuse
- Itaalia
- Hispaania

Käitusandmed

Näidikufunktsiooni „Käitusandmed“ all saab üksteise järel kuvada järgmisi seadmeandmeid:

- Seadme kood
- Teostatud termiliste hügieniseerimiste arv
- Väljastatud veekogus veeligi järgi
- Väljastatud üldveekogus
- Seadme tööaeg
- Esmase kasutuselevõtu kuupäev ja kellaeg
- praegune kuupäev ja praegune kellaeg
- Tarkvara versioon

SD-kaart

Kui SD-kaart pistetakse SD-kaardipilusse, käivitub SD-kaardi menüü automaatselt.

SD-kaardiga saab kasutada järgmisi erifunktsioone.

- Seadmes tehtud seadete salvestamine
- Seadete edastamine ühest seadmest teise
- Tarkvaravärskenduste installimine seadmesse
- Vabalt valitud piltide slaidiseansi esitamine seadme displeil
- Displeitekstide muutmine (näiteks „Ambient“ valiku „Still“ puhul).

Kirjutamata SD-kaardile saab WPD-ga salvestada ainult käitusparameetreid ja hiljem neid uuesti ette kutsuda ka järgmiste WPD-de kaudu.

1. Eemaldage tilgaalus.
2. Avage seadme uks.
3. Pistke SD-kaart SD-kaardipilusse õigetpidi.

Märkus

SD-kaart peab olema vormindatud FAT32 failisüsteemis.

4. Sulgege seadme uks.
5. Sisestage tilgaalus.

Näidik	Vajutage
>SD-kaart<	Enter
Valige >Slaidiseanss sisse< >JAH< või >EI< (näit vilgub)	Pluss / miinus
Valiku >EI< korral tagasi valiku >SD-kaardit< juurde	
Valiku >JAH< korral: >Käivituse viivitus< / Minutite seadistamine (näit vilgub)	Pluss / miinus
>Valitud minutid<	Enter
>Kuvamise kestus xx s< (näit vilgub)	Pluss / miinus
>Valitud kuvamise kestus<	Enter
>Slaidiseansi parameetrid<	Miinus
>Parameetri laadimine<	Enter
Kas laadida seaded? Valige >JAH< või >EI< (näit vilgub)	Enter
Valiku >EI< korral tagasi valiku >Parameetri laadimine< juurde	
Valiku >JAH< korral: SD-kaardi andmed salvestatakse seadmesse, seejärel tagasi valiku >Parameetri laadimine< juurde	
>Parameetri kindlustamine<	Enter
Valige >Kindlustada parameeter?< >JAH< või >EI< (näit vilgub)	Enter
Valiku >EI< korral tagasi valiku >Parameetri kindlustamine< juurde	
Valiku >JAH< korral: Seadme andmed varundatakse SD-kaardile, seejärel tagasi valiku >Parameetri kindlustamine< juurde	
>Parameetri kindlustamine<	Miinus
>Püsivara värskendamine<	Enter
Valige >>JAH< või >EI< (näit vilgub)	Enter
Valiku >EI< korral tagasi valiku >Püsivara värskendamine< juurde	

Näidik	Vajutage
Valiku >JAH< korral: SD-kaardi andmed varundatakse seadmesse, seejärel pääsete tagasi valikusse >Püsivara värskendamine<	
>Lõpetamine<	Tagasi

Märkus

Püsivara värskendamine kestab maksimaalselt 5 minutit.

Püsivara värskendamise ajal ei tohi seadet välja lülitada.

Püsivara värskendamise ajal ei saa seadet käsitseda. Kui SD-kaardil puudub püsivara, siis suvandit "Püsivara värskendamine ei näidata".

Püsivara ja programm "SD-Card-Manager", mida on vaja SD-kaardile ülekandmiseks, saate Kärcheri klienditeenindusest.

Korrashoid

Hügieniseerimine

Automaatne hügieniseerimine käivitub automaatselt programmeeritud ajahetkel, vt peatükki „Kasutaja menüü/käitusparameetrid/hügieniseerimisandmed“.

Hügieniseerimine ja loputusprotsess teostatakse automaatselt. Erakorraline terminaalne hügieniseerimine on nõutav pärast remontimist või üle 8 päevast seisakut ja tuleb käivitada manuaalselt.

1. Tühjendage kanister enne ja pärast hügieniseerimist (vt peatükki „Hooldus ja jooksevremont/kanistri (suvand) tühjendamine“).

Näidik	Vajutage
>Käivita loputus!<	Enter
>Loputamine käib XX:XX min	Tagasi (X)
>Loputamine katkestatud, edasi!<	

2. Tühjendage anum ja pange see tagasi vee välja-laskeava alla.

Näidik	Vajutage
>Loputamine katkestatud, edasi!<	Enter
>Loputamine käib XX:XX min	

Märkus

Hügieniseerimise ajal tekitab seade veidi suuremat töömüra.

Filtrivahetuse manuaalne käivitamine

Erakorralise filtrivahetuse manuaalne käivitamine toimub pärast pikemat seisakut (vt peatükki *Filtri mahavõtmine ja paigaldamine*).

Esmase kasutuselevõtu manuaalne käivitamine

Esmase kasutuselevõtu manuaalne käivitamine toimub pärast pikemat seisakut või ulatuslikke remonditöid (vt peatükki *Menüü Esmase kasutuselevõtt*).

Proovide võtmine

Proovide võtmiseks tuleb proovid võtta vahetult pärast lõpetatud hügieniseerimist, järgides mikrobioloogilise veeanalüüsi reegleid ja analüüsides akrediteeritud labori kaudu.

Filtri mahavõtmine ja paigaldamine

⚠ HOIATUS

Oht tervisele

Asjatundmatu töötamise tõttu võivad tervist kahjustavad bakterid sattuda seadmesse.

Pöörake filtrivahetusel tähelepanu hügieenile ja puhtusele.

Kandke filtrivahetuse ajal steriilseid ühekordseid kindaid.

Kui filtrivahetus on vajalik, näidatakse displeil sümbolit „I“ (info).

Filtrivahetuse taotlus esitatakse pärast filtri eluea lõppu või kui filter on ummistunud.

Saabuva filtrivahetuse saab käivitada kasutajamenüüs. Menüü juhatab operaatorit filtrivahetuse kaudu.

Teostage erakorraliseks filtrivahetuseks järgmised sammud:

1. Eemaldage tilgaalus ja avage seadme uks.
2. Vajutage klahvi „Menüü“.
3. Sulgege seadme uks.
4. Sisestage tilgaalus.
5. Asetage anum veeväljundi alla.

Näidik	Vajutage
>Kasutaja menüü<	Enter Pluss
>Korrashoid<	Enter Pluss
>Filtrivahetus<	Enter
>Vahetada filtrit? EI<	Pluss/miinus
>JAH< valimine	Enter

Näidik	Vajutage
>Kas kanister on väljastuse all?<	Enter
>Rõhu vähendamine 30 s<	

Süsteemist lastakse rõhk välja.

6. Tühjendage anum.
7. Eemaldage tilgaalus.
8. Avage seadme uks.
9. Keerake filter vasakule, kuni lapats on nähtav.

Joonis N

- ① Hoidik
- ② Lapats
- ③ Filter
- ④ Käepide

- a Filtri väljavõtmine
- b Filtri paigaldamine.

10. Tõmmake filter alla hoidikust välja ja võtke välja.

Märkus

Kasutatud filtri võib pärast vee äravalamist utiliseerida olmeprügina.

11. Pange kätte steriilsed kindad.
12. Võtke uus filter pakendist välja.
13. Keerake uut filtrit nii, et käepide on vasakul küljel.
14. Sisestage filter alpoolt vastavasse hoidikusse.
15. Keerake filter kuni lõpuni paremale.
16. Kontrollige paigaldusaset: Märgistused etiketil ja filtril peavad olema üksteisega joondatud.

Joonis O

- ① Hoidik
- ② Filter

Märkus

Filtrid tuleb paigaldada vastavalt hoidikule olevale märgistusele ning neid ei tohi omavahel ära vahetada.

17. Sulgege seadme uks.
18. Sisestage tilgaalus.
19. Asetage anum veeväljundi alla.

Näidik	Vajutage
>Active-Pure filtrivahetus tehtud?< või >Kas Hy-Protect filtri vahetus on tehtud?<	Miinus
Näit >JAH< või >EI< vilgub	
vahetatud filter	Enter
>Kas kanister on väljastuse all?<	Enter
>Loputamine käib XX I<	

Märkus

Loputamise ajal tuleb anum mitu korda tühjendada.

Näidik	Vajutage
>Loputamine käib XX I<	Tagasi (X)
>Loputamine katkestatud, edasi!<	

20. Tühjendage anum.
21. Asetage anum vee väljalaskeava alla.

Näidik	Vajutage
>Loputamine katkestatud, edasi!<	Enter
>Loputamine käib XX I<	
>Loputamine käib 00 I<	
>Filtrivahetus<	
Lõpetamine	Tagasi (X)

Märkus

Pärast loputamist on soovitatav teostada erakorraline hügieniseerimine.

Tilgaaluse tühjendamine

Kohe kui tilgaalus on saavutanud oma maksimaalse täitetaseme, ilmub displeile teade "Tilgaaluse tühjendamine".

1. Võtke tilgaalus välja.
2. Tühjendage tilgaalus.
3. Kontrollige tilgaalust määrdumise suhtes ja vajaduse korral puhastage.
4. Paigaldage tilgaalus uuesti. Seade on jälle käitusvalmis. Displeil näidatakse veeliikide valikut.

Märkus

Kui tilgaalus ei ole õigesti sisestatud, näidatakse ka teadet "Tilgaaluse tühjendamine".

Kanistri tühjendamine (valikuline paigalduskomplekt)

Kohe kui kanister saavutab oma maksimaalse täitetaseme, ilmub displeile teade „Äravoolumikanistri tühjendamine“.

1. Avage seisujala uks.
2. Keerake sulgurkaas maha.

Joonis P

- ① Tilgaaluse äravoolumoosuliku ühendus
- ② Kanistri täitetaseme sensori kaabel
- ③ Loputusventiili äravoolumoosuliku ühendus
- ④ Täitetaseme sensoriga sulgurkaas
- ⑤ Kanister

3. Võtke täitetaseme sensoriga sulgurkaas ära.
4. Võtke kanister seisujalast välja.
5. Tühjendage kanister.
6. Asetage täitetaseme sensoriga sulgurkaas peale ja keerake kinni.
7. Asetage täitetaseme sensoriga sulgurkaas peale ja keerake kinni.
8. Sulgege seisujala uks.

Näidik	Vajutage
>Kas kanister on tühi?<	Enter

Seade on jälle käitusvalmis. Displeil näidatakse veeliikide valikut.

Igapäevane loputus

Selle funktsiooni peab aktiveerima klienditeenindus või telefonitugi.

- Aktiveeritud funktsiooni korral teostab seade iga päev väljastuspiirkonna lühiajalise loputuse.
- See automaatne loputus algab 2 minutit enne terminaalset hügieniseerimise algusajaks määratud aega.

Abi rikete korral

Viga	Põhjus	Kõrvaldamine
Vees puudub CO ₂ , karboniseeritud vee klahv ei ole blokeeritud	CO ₂ balloon on peaaegu tühi.	<ol style="list-style-type: none"> 1. Avage seisujala uks. 2. Jälgige manomeetrit karboniseeritud vee väljastamise ajal. 3. Kui rõhk langeb oluliselt, vahetage CO₂ balloon välja.
Karboniseerimata vee ja jahutatud vee portsjoneerimiskogus on liiga suur.	Sisemine läbivoolusensor on defektne.	<ul style="list-style-type: none"> ● Pöörduge teenindusse.
Väljastatud portsjoneerimiskogus ei ole karboniseeritud vee puhul õige.	Kompensatsiooniregulaator on valesti seadistatud. CO ₂ rõhk on vale.	<ul style="list-style-type: none"> ● Seadistage kompensatsiooniregulaatorit (vt peatükki „Kasutaja menüü, käitusparameetrid, kasutaja seaded/portsjoneerimine”). 1. Kontrollige CO₂ rõhku, seadistage on etteantud väärtuse järgi. 2. Reguleerige portsjoneerimiskogus kompensatsiooniregulaatori seadestallale üle (vt peatükki „Käsitsemine/vee väljalaskeava”).
Kuum vesi väljub osaliselt auruga segatuna	Asukoht kõrgemal kui 1500 m merepinnast ja maksimaalse temperatuuri seadistus (95 °C).	<ul style="list-style-type: none"> ● Seadistage kuum vee temperatuur madalamale või pöörduge teenindusse.
Juhtpaneel (klahvid) ei tööta pärast vedeliku sisenemist seadmesse.	Seadme ülasaosas on anum ümber kukkunud.	<ol style="list-style-type: none"> 1. Seadke seadmelüliti „0” peale. 2. Lülitage seade 12 tunni pärast uuesti sisse. 3. Kui see juhtub veelkord, pöörduge teenindusse.
Vesi voolab tilgaaluselt halvasti ära.	Tilgaaluse äravool või äravooluvoolik on määrdunud. Heitveetorustikus puudub sifoon (ainult heitveetorustiku suunatud äravoolu korral). Liiga väike kõrguste erinevus tilgaaluse ja heitveetorustiku vahel (ainult heitveetorustiku suunatud äravoolu korral).	<ul style="list-style-type: none"> ● Puhastage tilgaalus. ● Puhastage äravooluvoolik. ● Installige sifoon heitveetorustikku. ● Suurendage kõrguste erinevust.
Seade ei tööta, ekraaninäit puudub, LED põleb siniselt	Seade on taimerirežiimi ajal unemooduses.	<ul style="list-style-type: none"> ● Hoidke mis tahes klahvi vajutatult kauem kui 5 sekundit.
Seade ei tööta, ekraaninäit puudub, LED ei põle	Toiteallikas on häiritud. Seade on välja lülitatud. Sulavkaitse rakendunud.	<ul style="list-style-type: none"> ● Pistke võrgupistik pistikupessa. ● Seadke seadmelüliti „1” peale. 1. Tõmmake seadmelüliti kõrval olev kaitsmehoidik välja. 2. Asendage kaitse uue kaitsmega (10 A, inertne). 3. Asetage kaitsmehoidik uuesti sisse. 4. Uuesti rakendumisel pöörduge teenindusse.
E400: Active-Pure filtri vahetamine	Active-Pure filter kasutamine on äratarvitatud.	<ul style="list-style-type: none"> ● Vahetage Active-Pure filter iga aasta välja. Järgige seejuures seadme menüüjuhikut.
E401: Hy-Protect filtri vahetamine	Hy-Protect filter on äratarvitatud.	<ul style="list-style-type: none"> ● Vahetage Hy-Protect filter iga 2 aasta järel välja. Järgige seejuures seadme menüüjuhikut.
E404: Tilgaaluse tühjendamine. Kõik punased LED-id põlevad.	Tilgaalus on täis.	<ul style="list-style-type: none"> ● Tühjendage ja puhastage tilgaalus.
E405: Äravoolukanistri tühjendamine. Kõik punased LED-id põlevad.	Äravoolukanister on täis.	<ul style="list-style-type: none"> ● Tühjendage äravoolukanistrit.
E407: Desinfitseerimine vajalik	Hügieniseerimise tähtaeg on kätte jõudnud.	<ul style="list-style-type: none"> ● Teostage hügieniseerimine.
E409: CO ₂ ballooni vahetamine	CO ₂ rõhk on seadistatud liiga madalaks. CO ₂ balloon on tühi.	<ul style="list-style-type: none"> ● Seadistage CO₂ rõhk väljastamisel 3,0...3,5 bar peale. ● Vahetage CO₂ balloon välja.
E410: Filtri vahetamine	Jahutatud, karboniseerimata vee minimaalne läbivool on lubatust väiksem.	<ul style="list-style-type: none"> ● filtri vahetamine. E400: Active-Pure filtri vahetamine (iga aasta)
E411: Filtri tööaeg ületatud	Filtri maksimaalne tööaeg (seadme tööaeg) on ületatud.	<ul style="list-style-type: none"> ● filtri vahetamine. E400: Active-Pure filtri vahetamine (iga aasta) E401: Hy-Protect filtri vahetamine (iga 2 aasta järel)
E412: Tasemesensori karbonisaator defektne	CO ₂ segamismahuti automaatne täitmine on ebaõnnestunud.	<ol style="list-style-type: none"> 1. Seadke seadmelüliti „0” peale. 2. Seadke seadmelüliti „1” peale. 3. Kontrollige veeühendust. 4. Kontrollige sisendsõela. 5. Kontrollige CO₂ rõhu seadistust. 6. Kui see juhtub veelkord, pöörduge teenindusse.
E413: Kontrollige vee pealevoolu	Vee pealevool puudub või on liiga väike.	<ol style="list-style-type: none"> 1. Kontrollige veeühendusel olevat sisendsõela (vt „Hooldus ja jooksevremont/sisendsõela puhastamine”). 2. Kontrollige veeühendust. 3. Seadke seadmelüliti „0” peale. 4. Seadke seadmelüliti „1” peale. 5. Kui see juhtub veelkord, pöörduge teenindusse.
E500: Kuum vee rike. Kõik punased LED-id põlevad	Küttemoodul on defektne.	<ol style="list-style-type: none"> 1. Seadke seadmelüliti „0” peale. 2. Pöörduge teenindusse.
E501: Rike hügieniseerimine elektrikatkestus	Hügieniseerimine ei olnud edukas.	<ul style="list-style-type: none"> ● Käivitage uuesti hügieniseerimine.
E502: Rike vee sissetungimine seade. Kõik punased LED-id põlevad.	Seadmes on leke.	<ol style="list-style-type: none"> 1. Seadke seadmelüliti „0” peale. 2. Pöörduge teenindusse.
E503: Rike vee sissetungimine seisujalg. Kõik punased LED-id põlevad.	Leke seisujalas.	<ol style="list-style-type: none"> 1. Seadke seadmelüliti „0” peale. 2. Pöörduge teenindusse.
E504: Rike klahvid. Kõik punased LED-id põlevad.	Klahve on kas liiga kaua vajutatud või on elektroonika rikkis.	<ol style="list-style-type: none"> 1. Seadke seadmelüliti „0” peale. 2. Seadke seadmelüliti „1” peale. 3. Kui see juhtub veelkord, pöörduge teenindusse.
E505: Rike hügieniseerimine sensor hot	Hügieniseerimine ei olnud edukas.	<ol style="list-style-type: none"> 1. Käivitage uuesti hügieniseerimine. 2. Kui see juhtub veelkord, pöörduge teenindusse.
E506: Rike hügieniseerimine sensor cold	Hügieniseerimine ei olnud edukas.	<ol style="list-style-type: none"> 1. Käivitage uuesti hügieniseerimine. 2. Kui see juhtub veelkord, pöörduge teenindusse.
E507: Rike hügieniseerimine sensor ambient	Hügieniseerimine ei olnud edukas.	<ol style="list-style-type: none"> 1. Käivitage uuesti hügieniseerimine. 2. Kui see juhtub veelkord, pöörduge teenindusse.
E508: Rike küttemoodul ülekuumenenud. Kõik punased LED-id põlevad.	Vee temperatuur on sooja vee boileris liiga kõrge.	<ol style="list-style-type: none"> 1. Seadke seadmelüliti „0” peale. 2. Oodake 10 minutit. 3. Seadke seadmelüliti „1” peale. 4. Kui see juhtub veelkord, pöörduge teenindusse.

Viga	Põhjus	Kõrvaldamine
E509: Rike hot sensor. Kõik punased LED-id põlevad.	Kuuma vee sensor on defektne.	1. Seadke seadmelüliti „0” peale. 2. Pöörduge teenindusse.
E510: Rike ambient sensor. Kõik punased LED-id põlevad.	Jahutamata vee sensor on defektne.	1. Seadke seadmelüliti „0” peale. 2. Pöörduge teenindusse.
E511: Rike cold sensor 1. Kõik punased LED-id põlevad.	Jahutusmooduli sensor on defektne.	1. Seadke seadmelüliti „0” peale. 2. Pöörduge teenindusse.
E512: Rike cold sensor 2. Kõik punased LED-id põlevad.	Seisujalas olev lisajahuti sensor on defektne.	1. Seadke seadmelüliti „0” peale. 2. Pöörduge teenindusse.
E513: Rike jahutus 1 defektne. Kõik punased LED-id põlevad.	Jahutusmoodul on defektne.	1. Seadke seadmelüliti „0” peale. 2. Pöörduge teenindusse.
E514: Rike jahutus 2 defektne. Kõik punased LED-id põlevad.	Seisujalas olev lisajahuti on defektne.	1. Seadke seadmelüliti „0” peale. 2. Pöörduge teenindusse.
E515: Rike jahutus 1. Kõik punased LED-id põlevad.	Temperatuur on jahutusmoodulis liiga madal (jahutusmoodul on kinni külmunud).	1. Seadke seadmelüliti „0” peale. 2. Pöörduge teenindusse.
E516: Rike jahutus 2. Kõik punased LED-id põlevad.	Seisujalas oleva lisajahuti temperatuur on liiga madal (jahutusmoodul on kinni külmunud).	1. Seadke seadmelüliti „0” peale. 2. Pöörduge teenindusse.
E600: Rike andmeside klahv. Kõik punased LED-id põlevad.	Seadme juhtsüsteemi juhtpaneel on häiritud.	1. Seadke seadmelüliti „0” peale. 2. Oodake 1 minut. 3. Seadke seadmelüliti „1” peale. 4. Kui see juhtub veelkord, pöörduge teenindusse.
E601: Rike andmeside advanced kaart. Kõik punased LED-id põlevad.	Seadme juhtsüsteemi Advanced kaart on häiritud.	1. Seadke seadmelüliti „0” peale. 2. Oodake 1 minut. 3. Seadke seadmelüliti „1” peale. 4. Kui see juhtub veelkord, pöörduge teenindusse.
E602: Rike andmeside basic kaart. Kõik punased LED-id põlevad.	Seadme juhtsüsteemi Basic kaart on häiritud.	1. Seadke seadmelüliti „0” peale. 2. Oodake 1 minut. 3. Seadke seadmelüliti „1” peale. 4. Kui see juhtub veelkord, pöörduge teenindusse.
E603: Rike elektroonika temperatuur. Kõik punased LED-id põlevad.	Seadme juhtsüsteemi temperatuur on liiga kõrge.	1. Seadke seadmelüliti „0” peale. 2. Oodake 1 minut. 3. Seadke seadmelüliti „1” peale. 4. Kui see juhtub veelkord, pöörduge teenindusse.

Garantii

Igas riigis kehtivad meie volitatud müügiesindaja antud garantiitingimused. Seadmel esinevad mistahes rikked kõrvaldame garantiiajal tasuta, kui põhjuseks on materjali- või tootmisviga. Garantiijuhtumil pöörduge ostu tõendava dokumendiga oma edasimüüja või lähima volitatud klienditeeninduse poole. (Aadressi vt tagaküljelt)

Tehnilised andmed

	WPD 200 Advanced	
Seadme võimsusandmed		
Tõõpinge	V	220-240
Võrgusagedus	Hz	50
Võrgukaitse (inertne)	A	10
Maksimaalne sisendvõimsus	W	1900
Vee juurdevoolurõhk	MPa (bar)	0,15 -0,6 (1,5-6)
Vee juurdevoolutemperatuur	°C	4-35
Seadistusrõhuvahemik CO ₂	MPa (bar)	0,30...0,35 (3,0...3,5)
Ümbrustemperatuur	°C	16 - 32
Veeväljastus, max.	l/h	120
Jahutatud vee miinimumtemperatuur	°C	4
Jahutatud vee jahutusvõimsus	l/h	40
Mõõtmed ja kaalud		
Laius	mm	390
Sügavus	mm	520
Kõrgus	mm	450
Kõrgus seisujalaga	mm	1450
Kaal	kg	35
Kaal seisujalaga	kg	50
Helirõhutase L _{pA}	dB(A)	<43
Topsihoidiku tops seisujalas (valikuline)		
Topsikrae läbimõõt	mm	70...71
Hy-Protect filter		
max lubatud meediumi temperatuur	°C	+80
max lubatud meediumi rõhk	MPa (bar)	0,6(6)
max läbivoolu võimsus	l/h	120
tüüpiline filtri mahutavus	l	20000
Filtri seisuaeg	Aasta	2

WPD 200 Advanced

Active-Pure filter

max lubatud meediumi temperatuur	°C	+35
max lubatud meediumi rõhk	MPa (bar)	0,6(6)
max läbivoolu võimsus	l/h	120
max mahutavus	l	10000
Filtri seisuaeg	Aasta	1

Õigus tehnilisteks muudatusteks.

Materjal / load



Kõik vettjuhtivad osad/komponendid on vastavalt tehnikatasele sobivad ja heaks kiidetud kasutamiseks otsestes kokkupuutes joogiveega.

Seade on sertifitseeritud Freseniuse Toiduainete Sobivuse Instituudis ning vastab mineraal- ja lauavee määruse nõuetele.

Saturs

Vispārīgas norādes	101
Drošības norādes	101
Noteikumiem atbilstoša lietošana	101
Funkcija	102
Vispārējās norādes par CO ₂ balonu lietošanu	102
Apkārtējās vides aizsardzība	102
Piegādes komplekts	102
Piederumi un rezerves daļas	102
Lietošanas materiāls	103
Ierīces apraksts	103
Montāža	103
Ekspluatācijas sākšana	103
Apiešanās ar CO ₂ balonu	104
Ekspluatācija	105
Transportēšana	105
Uzglabāšana	105
Kopšana un apkope	106
Lietotāja izvēle	106
Palīdzība traucējumu gadījumā	108
Garantija	109
Tehnisks dati	109
WPD 200 apkopes lapa	110

Vispārīgas norādes

  Pirms ierīces pirmās lietošanas reizes izlasiet šīs instrukcijas oriģinālvalodā un rīkojieties saskaņā ar tām. Saglabājiet instrukcijas oriģinālvalodā vēlākai izmantošanai vai nodošanai nākamajam īpašniekam.

- Lai nodrošinātu padotā ūdens kvalitāti, drīkst izmantot tikai dzeramo ūdeni no publiskā ūdens apgādes uzņēmuma. Kvalitātei jāatbilst vismaz Pasaules Veselības organizācijas (PVO) vadlīnijām.
- Ja ierīces uzstādīšanai nepieciešama ievaukšanās dzeramā ūdens tīklā, to jāveic apmācītam speciālistam, kuram ir pieļauta saskaņā ar tām likumdošanu un priekšrakstiem. Uzstādot ierīci, jāievēro spēkā esošie valsts noteikumi par pievienošanu dzeramā ūdens tīklam. Šos darbus nepieciešamības gadījumā jāpieprasa klientam.
- Lai pasargātu pret sprāgušas ūdens šļūtenes radītiem ūdens bojājumiem, mēs iesakām ūdens pievadā uzstādīt slēgierīci un Aquastopp noplūdes aizsardzības sistēmu (pieejams pēc pieprasījuma).
- Apkopes darbus ierīces iekšpusē drīkst veikt tikai ierīces operators, kurš ir izlasījis šo lietošanas instrukciju.
- Lietojot CO₂ balonu, jāievēro vietējie uzstādīšanas telpas marķējuma noteikumi.
- Ierīci netīrīt ar ūdens strūklu.
- Plastmasas virsmas nedrīkst tīrīt ar alkoholu saturošiem, agresīviem vai abrazīviem tīrīšanas līdzekļiem. Ieteicams izmantot virsmu tīrīšanas līdzekli CA 30 R (6.295-686.0).
- Pēc ekspluatācijas uzsākšanas, filtra nomainīšana ilgāka dīkstāves perioda neatdzēsīs ūdens padevi brīdī var izskatīties nedaudz piensains. Šo efektu rada smalki gaisa burbulīši un tas neietekmē ūdens kvalitāti.

Drošības norādes

Riska pakāpes

BĪSTAMI

- **Norāde par tieši draudošām briesmām, kuras izraisa smagas traumas vai nāvi.**

BRĪDINĀJUMS

- **Norāde par iespējami draudošām briesmām, kuras var izraisīt smagas traumas vai nāvi.**

UZMANĪBU

- **Norāda uz iespējami bīstamu situāciju, kura var radīt vieglus ievainojumus.**

IEVĒRĪBAI

- **Norāde par iespējami bīstamu situāciju, kura var radīt materiālos zaudējumus.**

Drošības norādes

 **BĪSTAMI** • Strāvas triecienu draudi. Pirms strādājat ar ierīci, vienmēr atvienojiet tīkla spraudni. Kontakligzdu jānodrošina ar 30 mA pārstrāvas aizsardzības slēdzi. • CO₂ balona sprāgšanas radīts dzīvības apdraudējums. Novietojiet CO₂ balonu vertikāli un to nofiksējiet. CO₂ balonu vienmēr pieslēdziet ar ierīces tipam apstiprinātu spiediena reduktoru, kas ir aprīkots ar drošības vārstu. Sargājiet CO₂ balonu pret pārmērīgu sildīšanu un nekādā gadījumā nepakļaujiet to tiešu saules staru iedarbībai. • Sprādzienbīstamība. Nekad nepieslēdziet CO₂ balonu ar pievadcaurulīti. Pievadcaurulītes baloni, piem., ir marķēti ar sarkanu brīdinājuma uzlīmi. • Noplūstoša oglekļa dioksīda radīts nosmakšanas apdraudējums. Nodrošiniet uzstādīšanas telpas pietiekamu ventilāciju vai uzstādiet gāzes brīdināšanas sistēmu. Iztukšojot saspīestas gāzes tvertnes, ievērojiet valstij specifiskās likumdošanas prasības attiecībā uz noteikto minimālo telpas lielumu, brīdināšanas sistēmām un ventilāciju. • Sprādzienbīstamība. Ierīcē neuzglabājiet sprādzienbīstamus priekšmetus, piem., aerosola baloniņus ar uzliesmojošu propelentu.

 **BRĪDINĀJUMS** • Uzstādot ierīci, pārliecinieties, lai strāvas vads netiktu saspīests vai bojāts. • Nenovietojiet aiz ierīces vairāku kontakligzdu pagarinātāju vai mobilo barošanas avotu. • Sprāgstošu balonu radīts savainošanās risks. Gāzētu ūdeni drīkst iepildīt tikai pret spiedienu stabilās pudelēs (10 bāri). • Pārkaršanas risks. Neaizveriet ierīces ventilācijas atveres.

• Baktēriju radīts apdraudējums veselībai. Nomainot filtra kasetni, pievērsiet uzmanību higiēnai un tīrībai. Veicot filtra maiņu, lie-

tojiet sterilus vienreiz lietojamus cimdus. Regulāri tīriet notekpaplāti un virsmas. Nekad neaiztieciet ūdens izvadi ar pirkstiem vai tīrīšanas lupatiņu. Tīriet ūdens izvadi tikai ar RM735 un sterilu drānu. Tīrīšanas līdzekļa radīts savainošanās risks. Ievērojiet tīrīšanas līdzekļa drošības norādes un, apejoties ar tīrīšanas līdzekļiem, valkājiet aizsargbrilles un cimdus. Ierīce vismaz reizi 4 nedēļās automātiski veic termisko higienizāciju. Lietojot izplūdes tvertni, raugiet, lai tā tiktu regulāri iztukšota. Ja dzera- mā ūdens piegādātājs Jūs ir brīdinājis par mikrobioloģisko piesārņojumu, tad pēc brīdinājuma Jums nekavējoties jāveic ierīces higienizācija. • Karstā ūdens radīts veselības apdraudējums. Ņemot karsto ūdeni, rīkojieties īpaši piesardzīgi. • Ja ierīci neesat lietojis ilgāk kā 4 dienas, ir iespējams veselības apdraudējums, ko rada palielināta baktēriju koncentrācija ūdenī. Tādēļ pēc dīkstāves perioda, kas pārsniedz 4 dienas, pirms lietošanas veiciet termisko higienizāciju, skatiet nodaļu "Ekspluatācijas uzsākšana pēc dīkstāves". • Nepareizi salabotas ierīces radīts veselības apdraudējums. Ierīci drīkst remontēt tikai apmācīti speciālisti.

IEVĒRĪBAI • Ierīces dzesēšanas bloka bojājumi. Ja ierīce ir glabāta vai transportēta horizontālā stāvoklī, tā pirms lietošanas jānovieto un jātur normālā stāvoklī vismaz 24 stundas.

Simboli uz ierīces



BRĪDINĀJUMS

Ugunsbīstamība, degošs materiāls
Šajā ierīcē tiek izmantots viegli uzliesmojošs dzesētājs.

Ja dzesētājs izplūst, turiet aizdegšanās avotus prom no ierīces.

Noteikumiem atbilstoša lietošana

BRĪDINĀJUMS

Šī ierīce nav paredzēta lietošanai personām (ieskaitot bērnus) ar ierobežotām fiziskām, sensorām vai garīgām spējām, ja vien tās neuzrauga persona, kas atbild par viņu drošību, vai ja tās iepriekš saņēmušas instrukcijas par ierīces lietošanu un izprot ar to saistītos draudus. Bērni bez uzraudzības nedrīkst veikt ierīces tīrīšanu un apkopi.

△ BRĪDINĀJUMS

Uzraugiet bērnus, lai pārliecinātos, ka tie nespējās ar ierīci.

- Ierīce kalpo silta un auksta pārtikas kvalitātes ūdens padevei ar bez ogļskābes (CO₂) pašapkalpošanas režīmā.
- Ierīce ir aprīkota ar 2 dažādiem filtriem (Active-Pure filtrs, Hy-Protect filtrs).
- Šī ierīce ir paredzēta lietošanai mājāsaimniecībā un līdzīgās jomās, piemēram, personāla virtuves zonas veikalos, birojos un citās darba zonās, lauksaimniecībā un viesnīcu viesiem, moteļos un citās izmitināšanas vietās, edināšanā un līdzīgos vairumtirdzniecības nolūkos.
- Neuzstādi un nedarbiniet ierīci komerciālās virtuvēs.
- Ierīci jāuzstāda pret salu drošā telpā.
- Neizmantojiet vai nenovietojiet ierīci ārā.
- Nenovietojiet ierīci, neuzglabājiet vai neizņemiet to.

Paredzama nepareizā ekspluatācija

Katra noteikumiem neatbilstoša ekspluatācija ir nepieļaujama.

Iekārtas lietotājs atbild par radītajiem bojājumiem, kas radušies lietojot neatbilstoši noteikumiem.

Funkcija

Ūdens ieplūdes plūst caur filtru (filtra aprakstu skatīt nodaļā "Lietošanas materiāls"). Atkarībā no nospiešanas pogas ūdens plūst pāri dzesēšanas moduļim, CO₂ maisījumam (tikai ar Advanced S versiju), sildīšanas moduļim vai tieši uz ūdens padevi.

Gāzēta ūdens (opcija) pieprasījuma gadījumā ūdenim papildus pievieno oglekļa dioksīdu. Var atlasīt 2 dažādas CO₂ koncentrācijas.

Pieprasot karsto ūdeni, tā uzsildi nodrošina sildīšanas moduļi. Lai padeves gaidīšanas laiku, karstais ūdens iekārtā tiek iepriekš uzsildīts (50 °C). Biežas karstā ūdens padeves gadījumā šo gatavības temperatūru var paaugstināt. Var iestatīt 2 dažādas karstā ūdens temperatūras.

Ierīcei ir "Lietotāja izvēle" ar kuru var iestatīt dažādas funkcijas:

- 2 dažādu CO₂ koncentrāciju izvēle
- 2 dažādu karstā ūdens temperatūru izvēle
- Karstā ūdens sagatavošanas iestatīšana
- Iepriekš noteikti padeves daudzumi vai lietotāja brīvi definēti padeves daudzumi
- Darba un dīkstāves laiki

Visa ūdens sistēma lietotāja izvēlē iestatītajos intervālos tiek dezinficēta, veicot uzsildi (termiskā higienizācija).

Vispārējās norādes par CO₂ balonu lietošanu

Veicot CO₂ balonu nomainīšanu, jāievēro gāzes piegādātāja drošības norādes un visi normatīvie akti.

- CO₂ balonam jābūt aprīkotam ar KÄRCHER apstiprinātu spiediena reduktoru, lai varētu iestatīt oglekļa dioksīda saturu ūdenī.
- Oglekļa dioksīdam E 290 jāatbilst tīrības prasībām saskaņā ar Direktīvu 96/77/EK (pārtikas produktu kvalitāte) un jābūt marķētam saskaņā ar Direktīvas 89/107/EEK 7. pantu.
- Pirms gāzes balona ekspluatācijas uzsākšanas, jāpārliecinās, vai ir pareizais gāzes veids. Tikai brīdinājuma etiķete, kurai jābūt uz katra gāzes balona, sniedz drošu informāciju par gāzes veidu. Gāzes balona krāsa ne vienmēr sniedz viennozīmīgu informāciju par gāzes veidu. Nedrīkst izmantot gāzes balonu, kura saturs ir apšaubāms vai kā citādi ir uzkrītošs (bojājumu, uguns, mehāniskas iedarbības pazīmes).
- Jāievēro valsts specifiskos noteikumus.

△ BĪSTAMI

Sprādzienbīstamība

Nekad nepieslēdziet CO₂ balonu ar pievadcaurulīti. Pievadcaurulītes baloni, piem., ir marķēti ar sarkanu brīdinājuma uzlīmi.

△ BRĪDINĀJUMS

Iespējami sprāgstošas CO₂ gāzes tvertnes radīts dzīvības apdraudējums

Novietojiet spiediena tvertni vertikāli un nofiksējiet to. Nekad neatveriet saspiestas gāzes tvertni bez spiediena reduktora un bez drošības vārsta. Spiediena reduktoram ar drošības vārstu jābūt apstiprinātam atbilstoši ierīces tipam.

△ BĪSTAMI

Oglekļa dioksīda noplūdes radīts nosmakšanas apdraudējums

Nodrošiniet uzstādīšanas telpas pietiekamu ventilāciju vai uzstādi gāzes brīdināšanas sistēmu. Nepakļaujiet CO₂ balonu tiešai saules staru iedarbībai.

Sargājiet CO₂ balonu no pārmērīgas sakaršanas.

Uzlieciet redzamu marķējumu, kas norāda uz gāzveida oglekļa dioksīda iespējamu klātbūtni.



Apkārtojās vides aizsardzība

Iepakojšanas materiālus ir iespējams pārstrādāt atkārtoti. Likvidējiet iepakojumus videi nekaitīgā veidā.

Elektriskās un elektroniskās ierīces satur noderīgus pārstrādājamos materiālus un bieži vien tādās sastāvdaļās kā baterijas, akumulatorus un eļļu, kuras nepareizas izmantošanas vai likvidēšanas gadījumā var radīt potenciālu apdraudējumu cilvēku veselībai un videi. Tomēr šīs sastāvdaļas ir nepieciešamas ierīces pareizai darbībai. Ierīces, kas apzīmētas ar šo simbolu, nedrīkst izmest kopā ar sadzīves atkritumiem.

R-290 Satur siltumnīcefekta gāzi R290 - hermētiski noslēgta ierīce

Informācija par sastāvdaļām (REACH)

Aktuālo informāciju par sastāvvielām skatiet: www.kaercher.de/REACH

Piegādes komplekts

Izsaņojot, pārbaudiet, vai kastes saturs ir pilnīgs. Pamatierīces piegādes apjomu veido:

- Dzeramā ūdens automāts
- Tīkla kabelis
- Ūdens pieslēguma komplekts
- Lietošanas pamācība

Pārbaudiet piegādāto piederumu komplektu pilnīgumu. Ja trūkst piederumi vai transportēšanas laikā radušies bojājumi, lūdz, informējiet tirgotāju.

Piederumi un rezerves daļas



Izmantojiet tikai oriģinālos piederumus un oriģinālās rezerves daļas, jo tie garantē drošu un nevainojamu ierīces darbību.

Informāciju par piederumiem un rezerves daļām skatīt www.kaercher.com.



Papildpiederumi

Apraksts	Pasūt.-Nr.
Strāvas vads CH	6.640-278.0
Strāvas vads CN	6.640-704.0
Strāvas vads DK	6.640-276.0
Strāvas vads GB	6.640-277.0
Spiediena paaugstināšanas sūkņi (standarta aprīkojums variantiem ar gāzēta ūdens opciju)	2.644-188.0
Papildu dzesētājs	2.644-204.0
Pieslēguma komplekts WPD - EN 1717	4.640-463.0
Notekplātes izplūde	2.644-182.0
WPD tvertne	2.644-183.0
Tvertnes pludiņa pagarināšanas kabelis	6.640-711.0
Sienas stiprinājums, 6 kg, 10 kg CO ₂ balons	6.640-857.0
Sienas stiprinājums, 0,5 kg, 2 kg CO ₂ balons	2.644-220.0
Papildus aprīkojums ar reversās osmozes sistēmu WPC 100 RO, ja nav garantēta dzeramā ūdens kvalitāte:	
WPC 100 RO atsevišķi	1.024-510.0
WPC 100 RO pierīces	2.644-197.0
WPC 100 RO balsta kājas lokšņu metāla detaļas (uzstādīšanai WPD pamatnē)	2.643-940.0



Apraksts	Pasūt.-Nr.
Balsta kāja bez krūzišu dozatora, balts	2.643-883.0
Balsta kāja bez krūzišu dozatora, melna	2.643-884.0
Krūzišu dozators	2.644-181.0
Galda bloks (gumijas kājas un galda bloka uzlīmes)	2.644-180.0

Apraksts	Pasūt.-Nr.
 CO ₂ spiediena reduktors	4.640-588.0
 CO ₂ spiediena reduktors, pārbaudāms	6.640-290.0
 CO ₂ spiediena reduktors, 425 g kārdrīz (lietošanai pēc izvēles ar komerciāli pieejamu CO ₂ cilindru)	4.640-589.0

Krūkas

Apraksts	Pasūt.-Nr.
 Ūdens krūka, 1 l, stikla, ar plastmasas vāku un KÄRCHER logotipu, mazgājama trauku mazgājamā mašīnā	6.640-431.0
 Karafe, Eva Solo, 1 l, mazgājama trauku mazgājamā mašīnā	0.017-575.0

Pudeles

Apraksts	Pasūt.-Nr.
 Pudele 0,5 l, izgatavota no tritāna, mazgājama trauku mazgājamā mašīnā	6.640-430.0
 Pudele 0,75 l, izgatavota no tritāna, mazgājama trauku mazgājamā mašīnā	6.640-512.0
 Pudele 0,6 l, ar iemutni un vāku, kas izgatavota no tritāna, mazgājama trauku mazgājamā mašīnā	6.640-469.0
 Augstas kvalitātes 0,75 l borsilikāta stikla pudele, karstumizturīga, caurspīdīga, Ø 7 cm, augstums 26 cm ar nerūsējoša tērauda vāku un neopreņa aizsargapvalku	6.642-186.0

Glāze

Apraksts	Pasūt.-Nr.
Kartona glāze, arī karstajiem dzērieniem, 180 ml, bez logotipa, 2500 gab.	6.640-455.0
Kartona glāze, arī karstajiem dzērieniem, 180 ml, ar KÄRCHER logotipu, 2500 gab.	6.640-460.0
Plastmasas glāze, 200 ml, bez logotipa, 3000 gab.	6.640-454.0
Plastmasas glāze, 200 ml, ar KÄRCHER logotipu, 3000 gab.	6.640-453.0

Papildu uzstādīšanas materiāls

Apraksts	Pasūt.-Nr.
Pārstrāvas aizsardzības slēdzis 30 mA, 230 V, 50 Hz	6.640-427.0
Pretvārsts EN 1717	4.640-463.0
Spiediena reduktors, regulējams 1,5–6 bar, paredzēts maģistrāles spiedienam virs 6 bar (6–10 bar)	6.640-625.0
Aquastopp noplūdes aizsardzības sistēma, noplūdes ūdens detektors ar magnētisko vārstu un misiņa skrūvsaivienojumu G 3/4 "	6.640-291.0

Apraksts	Pasūt.-Nr.
Water Block, aizsardzība pret pārplūdi	6.640-338.0
Montāžas komplekts, balsta kājas papildu atsvars	2.643-474.0
Stiprinājuma komplekts, WPD grīdas stiprinājums	2.643-483.0
Krāsas zīmulis, signālbalts, RAL 9003	6.640-326.0
Ūdens pieslēguma vāks WPD, balts	5.640-407.0
Ūdens pieslēguma vāks WPD, melns	5.640-618.0
Ūdens izvades skārēnaizsardzība	2.644-008.0
Pārbūves komplekts, neapdrukāta stikla rūts	2.644-130.0
Skalošanas kauss 4 l	6.640-341.0

Lietošanas materiāls

Ierīces daļas

Apraksts	Pasūt.-Nr.
Active-Pure filtrs Noņem nepatīkamas garšas vai smakas (piem., hlora), aiztur smagos metālus, mikroplastmasu un piemaisījumus no padeves sistēmas.	2.643-773.0
Hy-Protect filtrs Aiztur vīrusus, baktērijas un mikroplastmasu.	2.643-306.0
Aerators ar uzmavu Ūdens izplūdes strūklas veidošanas aeratora ieliktnis	4.640-519.0
Blīve 11,91 x 2,62 KTW Cilindra skrūvsavienojuma reduktora 4.640-588.0 blīve.	6.640-731.0

Tīršanas līdzeklis ierīces ārpusē tīršanai

Apraksts	Pasūt.-Nr.
CA 30 R Lietošanai gatavs virsmu tīršanas līdzeklis, 0,5 l pudele	6.295-686.0
Virsmu tīršanas līdzekļa smidzināšanas galva Pirmoreiz pasūtot CA 30 R, aerosola smidzināšanas pudelei ir nepieciešama šī atkārtoti lietojamā aerosola smidzināšanas galva.	6.295-723.0
Dezinfekcijas līdzeklis RM 735 (20 ml koncentrāta)	6.295-476.0 6.296-143.0
Tukša pudele ar smidzināšanas galviņu RM 735 piestiprināšanai	6.296-148.0

Ierīces apraksts

Attēlus skatiet grafika lappusē

Attēls A

- Displejs
- Ūdens izvade
- Ūdens pieslēgums
- Tīkla pieslēgums
- Datu plāksnīte
- Drošinātāja stiprinājuma vāks ar drošinātāju 10 A
- Ierīces slēdzis
- Ventilācijas atveres
- Hy-Protect filtrs
- Active-Pure filtrs
- Ierīces durvis
- Skalošanas šļūtene
- Notekplātes izplūde
- Taustiņš
- Atbloķēšanas taustiņš
- Notekplāte

Montāža

Priekšnoteikumi

Ierīces darbībai nepieciešamas šādas barošanas ierīces:

- Tīkla kontaktligzda savienošanai ar elektrotīklu.
- Krāns ar 3/8" vai 3/4" ārējo vītņi savienošanai ar ūdens padevi.

Stiprinājuma komplektu pievienošana

1. Pievienojiet ierīcei pasūtītos pielikumu komplektus.

Norādījumi

Katra stiprinājuma komplekta montāža ir aprakstīta atsevišķās, stiprinājuma komplektam pievienotās montāžas instrukcijās

Ierīces pieslēgšana

⚠ BĪSTAMI

Elektriskās strāvas trieciena risks.

Nenoņemiet sānu paneļus, vāku vai ierīces shēmas vāku. Šīs detaļas drīkst noņemt tikai pilnvarots elektriķis. Veicot sākotnējo uzstādīšanu un iespējamos remontdarbus, kas saistīti ar piederumu detaļu nomaiņu, pārliecinieties, ka tiek izmantotas tikai KÄRCHER apstiprinātas detaļas (filtru, tīkla kabeli, pieslēguma kompl., CO₂ spiediena regulatoru (atkarībā no aprīkojuma)). Šīs detaļas ir pārbaudītas un sertificētas, lai atbilstu augstajiem KÄRCHER kvalitātes standartiem. Aizliegts izmantot citas detaļas.

- Strāvas pieslēgumam un ūdens ieplūdes spiedienam jāatbilst tehniskajos datos norādītajām vērtībām (skatīt nodaļu "Tehniskie dati").
- Atkarībā no vietējiem priekšrakstiem ir jāuzstāda apstiprināts pretvārsts.
- Ierīcēm ar notekplātes izplūdi ēkas notekūdeņu caurulē jāpārdzīvo sifons, lai novērstu nepatīkamu smaku izplūdi no notekūdeņu līnijas. Sifonu jāuzstāda dziļāk par notekplāti. Notekplātes izvade darbojas uzticami tikai tad, ja notekūdeņu šļūtene ir uzstādīta ar nepārtrauktu kritumu.
- Ierīci novietojiet uz līdzenas virsmas.
- Tīkla spraudnim un kontaktligzda vienmēr jābūt brīvi pieejamiem.
- Ierīces slēdzim, drošinātājam, kā arī ūdens pieslēgumam (ierīces aizmugurē) jābūt brīvi pieejamiem. Minimālais atstatums līdz sienai ir 100 mm.
- Nelietot lietotus šļūteņu cauruļvadus.

Ierīces lietošana ar balsta kāju:

- Lai nodrošinātu augstu iekārtas stabilitātes līmeni atbilstoši ierīces standarta vadlīnijām, ierīce jāpiestiprina pie grīdas vai sienas ar balsta kāju (grīdas stiprinājuma komplekts WPD 2.643-483.0).
- Alternatīvi var izmantot WPD balsta kājas papildu svāra stiprinājuma komplektu (2.643-474.0), lai atbilstoši pazeminātu ierīces smaguma centru.

Pieslēguma shēma:

Attēls B

- Kontaktligzda (nodrošināta ar 30 mA pārstrāvas aizsardzības slēdzi)
- Tīkla kabelis
- Ūdens dozators WPD
- Ūdens padeves šļūtene (pieslēguma komplekts)
- Ārējais pretvārsts (opcija)
- Ārējais reduktors ar manometru (nepieciešams tikai ar ūdens pieplūdes spiedienam virs 6 bar (0,6 MPa))
- Aquastopp noplūdes aizsardzības sistēma (pēc izvēles)
- Ēkas instalācijas ūdens krāns
- Ēkas instalācijas dzeramā ūdens cauruļvads, 3/8" vai 3/4" ārējā vītne
- Kanalizācijas caurule
- Ēkas instalācijas sifons
- Pilienu paplātes noteka

Pieslēgumi:

Attēls C

- Ieplūdes siets
- Ūdens pieslēgums (3/4" savienojuma vītne)
- Tīkla pieslēgums
- Skalošanas šļūtene (opcija)
- Notekplātes izplūde (opcija)

Pieslēgums kā galda ierīce

- Pievienojiet galda ierīces stiprinājuma komplektu (2.644-180.0) atbilstoši pievienotajām montāžas instrukcijām.
- Skalošanas šļūteni uzstādiat ēkas sifona virzienā.
- Uzstādiat šļūteni no notekplātes izplūdes uz sifonu.

4. Ja notekūdeņus nav iespējams novadīt, izmantojiet WPD tvertnes pievienošanas komplektu (2.644-183.0).

- Savienojiet skalošanas šļūteni ar pilienu paplātes notekas tvertnes skrūvējamo vāciņu.
- Pievienojiet uzpildes līmeņa sensora kabeli ierīces spraudsavienojumam X27.

Savienojums ar balsta kāju

- Montāžas komplektu ar balsta kāju (balts: 2.643-883.0, melns: 2.643-884.0) nepieciešamības gadījumā izmantojiet ar krūzīšu dozatora montāžas komplektu (2.644-181.0) un papildu dzesētāja montāžas komplektu (2.644-204.0). Pievienojiet montāžas komplektus saskaņā ar pievienotajām montāžas instrukcijām.
- Skalošanas šļūteni uzstādiat caur balsta kāju, līdz ēkas sifonam.
- Pievienojiet notekpaplātes izvadi līkumu.
- Uzstādiat šļūteni caur balsta kāju, nodrošinot līkuma savienojumu ar sifonu.
- Ja notekūdeņus nav iespējams novadīt, izmantojiet WPD tvertnes pievienošanas komplektu (2.644-183.0).
 - Savienojiet skalošanas šļūteni ar pilienu paplātes notekas tvertnes skrūvējamo vāciņu.
 - Pievienojiet uzpildes līmeņa sensora kabeli ierīces spraudsavienojumam X27.

Barošanas ierīču pievienošana

- Pievienojiet ūdens padeves šļūteni ūdens pieslēgumam ierīces aizmugurē ar komplektā iekļauto savienojuma komplektu.
- Ūdens padeves šļūteni savienot ar ēkas instalācijas ūdens krānu (nepieciešamības gadījumā pieslēgt papildu komponentus).
- Savienojiet tīkla kabeli ar ierīces aizmugurē esošo tīkla pieslēgumu.
- CO₂savienojuma šļūteni pievienojiet pie CO₂pieslēguma.

Eksploatacijas sākšana

Ierīces durvju atvēršana

1. Izvelciet notekplāti.

Attēls D

- Notekplāte
- Ierīces durvis
- Atbloķēšanas taustiņš

2. Nospiediet atbloķēšanas taustiņu un atvienojiet ierīces durvis.

Filtra ievietošana

- Izvelciet notekplāti.
- Atveriet ierīces durvis.

⚠ BRĪDINĀJUMS

Bīstama veselībai

Ierīcē nokļuvušās baktērijas var piesārņot ūdeni. Nomainot filtrpatronas, īpašu uzmanību pievēršiet higiēnai un tīrībai.

Nepieskarieties filtru savienotajiem un kronšteinim. Mainot filtru, nēsājiet sterlus vienreizējās lietošanas cimdus.

Nesajauciet filtrus, ievērojiet krāsu marķējumus.

3. Nepieskarieties iezīmētajām vietām.

Attēls E

- Zonas, kurām nedrīkst pieskarties.

4. Grieziet noslēguzgali pa kreisi un velciet to uz leju.

Attēls F

- Noslēguzgali

5. Grieziet filtru tā, lai rokturis atrastos kreisajā pusē un ievietojiet to atbilstošajā stiprinājumā no apakšas.

Attēls G

- Stiprinājums

- Uzliktnis

- Filtrs

- Rokturis

6. Grieziet filtru pa labi līdz atdurei.

7. Pārbaudiet montāžas pozīciju: Stiprinājuma etiķetes un filtra atzīmei jābūt savstarpēji salāgotām.

Attēls H

- Atzīme

8. Aizveriet ierīces durvis.

9. Ievietojiet notekplāti.

Ekspluatācijas uzsākšanas izvēlne

1. Iespraudiet tīkla spraudni kontaktligzdā.
2. Ierīces slēdzi iestatīt uz "1".

Rādījums	Taustiņš
>Begin initiation? YES<	Enter

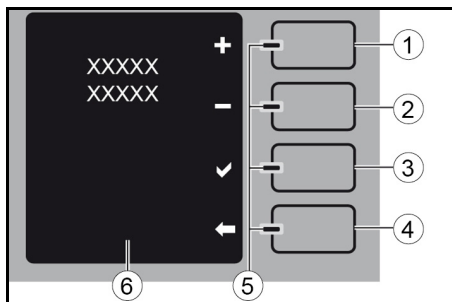

- 1 Taustiņš Plus/Palielināt
- 2 Taustiņš Minus/Samazināt
- 3 Taustiņš Enter
- 4 Taustiņš Atpakaļ/Stop
- 5 LED zila/sarkana
- 6 Teksta ziņojumi

Ar pogām "Plus" un "Mīnus" var izvēlēties apakšizvēlnes un palielināt vai samazināt regulējamās vērtības (mirgojošs rādījums). Taustiņu "Enter" var izmantot, lai apstiprinātu displejā attēlotos rādījumus vai ierakstus. Taustiņu "Atpakaļ" var izmantot, lai atgrieztos iepriekšējā darbībā vai izietu no izvēlnes līmeņa.

Rādījums	Taustiņš
>Valoda<	Enter
Atlasāmās valodas	Plus/Mīnus
Izvēlēta valoda	Enter
>Pašreizējais datums/laiks<	Enter
Iestatīt dienu (rādījums mirgo)	Enter
Iestatīt mēnesi (rādījums mirgo)	Enter
Iestatīt gadu (rādījums mirgo)	Enter
Iestatīt stundas (rādījums mirgo)	Enter
Iestatīt minūtes (rādījums mirgo)	Enter
Iestatīt datumu/laiku	
>Filtru ievietots?<	Enter
>Vai ūdens padeve ir pieslēgta?<	Enter
>Tvertne zem izvades?<	Enter
>Ekspluatācijas uzsākšana darbojas mm:ss min<	

Norādījumi

Ekspluatācijas uzsākšanas palaišanas laikā tiek izskatīta atsevišķo ūdens veidu caurules. Process ilgst aptuveni 17 minūtes.

Skalošanas procesā izdalītais ūdens nav piemērots patēriņam!

Skalošanas procesā ūdens izvades novietotā tvertne ir jāiztukšo vairākas reizes.

Rādījums	Taustiņš
>Ekspluatācijas uzsākšana darbojas mm:ss min<	Atpakaļ (X)
>Ekspluatācijas uzsākšana pārtraukta, turpināt!<	

3. Iztukšojiet tvertni un novietojiet to atpakaļ zem ūdens izvades.

Rādījums	Taustiņš
>Ekspluatācijas uzsākšana pārtraukta, turpināt!<	Enter

Pēc ekspluatācijas uzsākšanas ir jāveic termiskā higienizācija.

Rādījums	Taustiņš
>Veiciet dezinfekciju! Pretējā gadījumā netiek garantēta ierīces higiēna.<	Enter
>Jā<	Enter
>Vēlāk<	Atpakaļ

Termiskā higienizācija ilgst aptuveni 70 minūtes. Šajā laikā ierīci nevar lietot. Tīrīšanas procesa laikā darbības troksnis ir nedaudz skaļāks - tā ir normāla parādība. Pēc tīrīšanas karstais ūdens tiek padots

tieši notekūdens caurulē vai papildu tvertnē. Skatiet arī nodaļu "Higienizācijas dati". Ierīce pēc termiskās higienizācijas beigām ir darbīgā stāvoklī.

Apiešanās ar CO₂ balonu

Norādījumi

Ievērojiet arī vispārīgās norādes attiecībā uz apiešanos ar CO₂ baloniem, skatīt nodaļu "Vispārējās norādes par CO₂ balonu lietošanu".

Pieslēdzot jaunu vai izņemt tukšu CO₂ balonu, rīkojieties kā norādīts turpmāk.

Atveriet balsta kājas durvis

Balsta kājas durvis var aizslēgt.

1. Atslēdziet durvju slēdzeni.

Attēls I

- 1 Durvju slēdzene
- 2 Balsta kāja
- 3 Krūzīšu dozators (pārūves komplekts)
- 4 Balsta kājas durvis

2. Atveriet balsta kājas durvis.

Tukša CO₂ balona demontāža

Ja gāzēta ūdens poga (Sparkling) ir neaktīva un mirgo "CO₂ empty", CO₂ balons nav pievienots vai CO₂ balons ir tukšs un to jānomaina.



1. Ierīces slēdzi iestatīt uz "0".
2. Atveriet balsta kājas durvis.
3. Pagrieziet regulatoru uz "0".

Attēls J

- 1 Regulators
- 2 Spiediena reduktors
- 3 Uzmavuzgriezni
- 4 Galvenais krāns
- 5 Vadības spiediena manometrs
- 6 CO₂ šļūtene

Norādījumi

Ja spiediena reduktoru atvieno no CO₂ balona, kaut arī joprojām ir pietiekams spiediens, O veida gredzens starp balonu un spiediena reduktoru tiek deformēts un ir jāmaina.

4. No tukšā gāzes balona noskrūvēt spiediena reduktoru.
5. Noskrūvējiet tukšajam gāzes balonam aizsargvāciņu.
6. Atskrūvējiet tukšā gāzes balona spriegošanas siksnu.
7. Izņemt tukšo gāzes balonu.

Jauna CO₂ balona pievienošana

1. Ievietojiet jauno gāzes balonu balsta kājā.
2. Nostipriniet gāzes balonu ar spriegošanas siksnu.
3. Noskrūvējiet jaunā gāzes balona aizsargvāciņu.
4. Uz īsu brīdi atveriet gāzes balona galveno krānu, lai nodrošinātu iespējamo šķidrā CO₂ atlikumu izplūdi.

Attēls J

- 1 Regulators
- 2 Spiediena reduktors
- 3 Uzmavuzgriezni
- 4 Galvenais krāns
- 5 Vadības spiediena manometrs
- 6 CO₂ šļūtene
5. Pieskrūvējiet spiediena reduktoru jaunajam gāzes balonam. Norāde: Pārliecinieties, ka blīvgredzens ir ievietots pareizi.
6. Lēnām atveriet galveno krānu.
7. Iestatiet ar spiediena reduktora regulatoru 3 bar.
8. Aizveriet galveno krānu.

9. Nolasīt uzrādīto vērtību vadības spiediena manometrā.
10. Attēlotajai vērtībai jābūt nemainīgai vismaz 5 minūtes. Ja ir manāms spiediena kritums:
 - a Pārbaudiet, vai gāzes balona un spiediena reduktora savienojuma blīve ir ievietota un nav bojāta.
 - b Nepieciešamības gadījumā nomainiet bojāto blīvi.
 - c Pārbaudīt, vai spiediena reduktors ir pareizi izvietots.
 - d Stingri pievelciet uzmavuzgriezni.
 - e Pārbaudiet, vai CO₂ un reduktora šļūtenes savienojumiem nav vizuāli konstatējami bojājumi. Šaubu gadījumā zvaniet klientu apkalpošanas dienestam.
 - f Reduktors ir bojāts un to jānomaina, ja spiediena kritumu nav iespējams novērst ar minētajiem pasākumiem.
11. Atveriet galveno krānu.
12. Ierīces slēdzi iestatīt uz "1".
13. Izņemiet no ierīces gāzēto ūdeni un pārbaudiet, vai nemainās spiediens.
14. Nepieciešamības gadījumā noregulējiet spiedienu.
15. Aizveriet balsta kājas durvis.
16. Zem ūdens izvades nolikt trauku.
17. Izlejiet 1 litru ūdens, lai CO₂ maisījums atkārtoti uzpildītos.

Kompensācijas regulatora iestatīšana

Kompensācijas regulators nodrošina precīzu gāzētā ūdens porcijas padeves daudzumu. Ūdens veidu "Ambient" un "Chilled" izplūdes daudzums netiek ietekmēts. Pirms darbības režīma "Porciju dalīšana Pielāgots" izvēles jāiestata kompensācijas regulatora darba režīms "Porciju dalīšana Standarts". Nepareiza iestatījuma gadījumā nevar padot lielu daudzumu gāzēta ūdens.

1. Iestatiet darba režīmu "Porciju dalīšana Standarts".
2. Zem ūdens izvades atveres novietojiet mētrauku, kura tilpums pārsniedz 1 litru.
3. Atlasiet 1 litru gāzēta ūdens "Sparkling".
4. Izmēriet faktisko padotā ūdens daudzumu.
5. Izņemiet notekpaplāti.
6. Atveriet ierīces durvis. Kompensācijas regulatora iestatīšanas ritenītis atrodas aiz ūdens izvades.

Attēls K

- 1 Kompensācijas regulatora iestatīšanas ritenītis
- 2 Ūdens izvade
- Pagriežot iestatīšanas ritenīti pulksteņa rādītāju virzienā, porcijas daudzums samazinās.
- Kopējais regulēšanas diapazons atbilst 4 apgriezieniem.
- Pamatpozīcija atbilst aptuveni 2,5 apgriezieniem.
- Samazinot padevi, samazinās ne tikai porcijas daudzums, bet arī CO₂ saturs.
7. Noregulējiet kompensācijas regulatoru vajadzīgajā virzienā.
8. Atkārtoti atlasiet 1 litru gāzēta ūdens "Sparkling" un atkārtojiet procedūru, līdz izvadītā ūdens daudzums ir pareizs.

Norādījumi

Porciju padevi ir atkarīga arī no ietilpības spiediena un CO₂ spiediena. CO₂ spiediens CO₂ padeves diapazonā no 3,0 līdz 3,5 bar. Ja šī vērtība ir iestatīta, kompensācijas regulatorā tiek veikta precīzā regulēšana.

Ekspluatācija

Vadības un rādījuma elementi

Attēls L

- ① Notekpaplāte
- ② Ūdens izvade

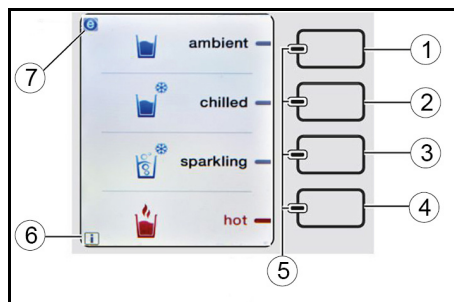

- ① Neatdzesēta ūdens taustiņš
- ② Atdzesēta ūdens taustiņš
- ③ Gāzēta ūdens taustiņš *
- ④ Karstā ūdens taustiņš
- ⑤ Zilā un sarkanā gaismas diode
- ⑥ Rādījums "l" (informācija)
- ⑦ Rādījums "e" (Eco-Mode)

* Atkarībā no ierīces aprīkojuma

Norādījumi

Sensora taustiņi tiek aktivizēti ar vieglu pieskārienu.

- Ja displeja apakšējā kreisajā stūrī tiek attēlots "l", tas norāda uz lietotāja izvēlnes sadaļā "Kļūdu ziņojumi" saglabātu informāciju. Kļūdu ziņojumu nolasīšana ir aprakstīta sadaļā "Lietotāja izvēlne".
- Ja displeja augšējā kreisajā stūrī tiek attēlots "e", ir aktivizēts Eco-Mode. Šajā režīmā karstā ūdens sagatavošana tiek deaktivizēta un dzesēšanas jauda ir samazināta. Šādi tiek samazināts enerģijas patēriņš. Šajā režīmā uzsildīšana vai atdzišana var aizņemt ilgāku laiku. Eco-Mode aktivizēšana vai deaktivizēšana ir aprakstīta sadaļā "Lietotāja izvēlne".

Attēls M

- ① Taustiņš „MENU”
- ② SD kartes ligzda
- ③ Taustiņš „RESET”
- ④ Servisa saskarne

Attēls I

- ① Durvju slēdzene
- ② Balsta kāja (opcija)
- ③ Krūzīšu dozators (pār būves komplekts)
- ④ Durvis

Apkalpošana

1. Notekpaplātes vidū novietot trauku.
2. Turiet nospiestu vēlamā ūdens veida taustiņu, līdz trauks ir pilns.

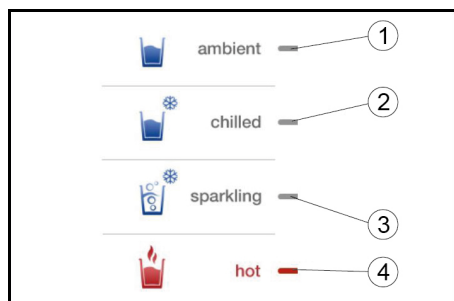

- ① Neatdzesēta ūdens rādījums
- ② Atdzesēta ūdens rādījums
- ③ Gāzēta ūdens rādījums*
- ④ Karstā ūdens rādījums

* atkarībā no ierīces aprīkojuma

Ja lietotāja iestatījumos ir aktivizēta opcija "Standarta porciju padeve", tad pēc ūdens veida izvēles var atlasīt trīs iespējamās porcijas (1,0, 0,5 un 0,2 l)

(iestatījumu skatiet nodaļā "Lietotāja izvēlne/darbības parametri").



- ① * 1,0 litra porcija
- ② * 0,5 litra porcija
- ③ * 0,2 litra porcija
- ④ "STOP" taustiņa simbols

Kā opcija ir pieejama pielāgota porciju sadale, kurā taustiņiem var piesaistīt brīvi izvēlētu ūdens daudzumu. Ja šī opcija ir aktivizēta lietotāja iestatījumos, tad pēc ūdens veida izvēles var atlasīt 1, 2 vai 3 iestatāmu porciju padevi (iestatījumu skatiet nodaļā "Lietotāja izvēlne/darbības parametri").

Ja Lietotāja iestatījumos ir aktivizēta opcija "CO₂ izvēle Classic/Medium", tad pēc gāzēta ūdens izvēles var izvēlēties "Classic" un "Medium" variantus ar maksimālu vai samazinātu CO₂ saturu (skatiet nodaļu "Lietotāja izvēlne/darbības parametri").

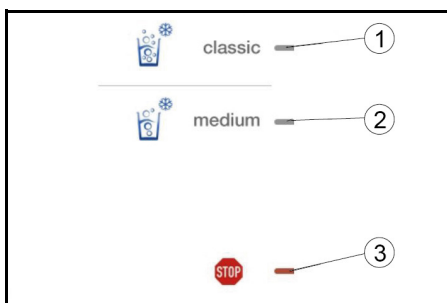

- ① CO₂ izvēle "classic"
- ② CO₂ izvēle "medium"
- ③ "STOP" taustiņa simbols

Ja lietotāja iestatījumos ir aktivizēta iespēja "Īpaši karsts", tad pēc karstā ūdens izvēles var izvēlēties variantus "hot" un "extra hot" (iestatījumu skatiet nodaļā "Lietotāja izvēlne/darbības parametri").

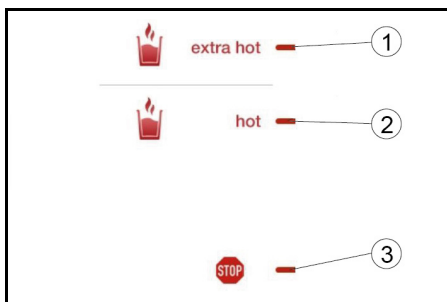

- ① Izvēle īpaši karsts
- ② Izvēle karsts
- ③ "STOP" taustiņa simbols

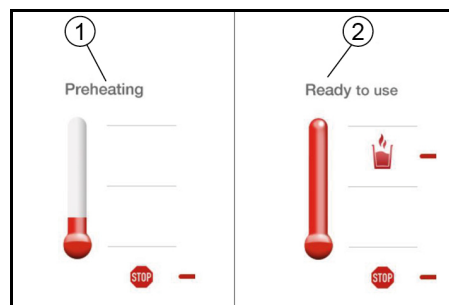

① Rādījums "Uzsilde"

② Rādījums "Gatavs"

Norādījumi

Karstā ūdens padevei drošības apsvērumu dēļ nav pieejama opcija "porciju padeve". Lai padotu karsto ūdeni, vienu reizi īsi nospiediet karstā ūdens taustiņu. Uzsildes process displejā tiek attēlots grafiski. Sasniedzot iepriekš iestatīto ūdens temperatūru, nospiediet un turiet karstā ūdens taustiņu, līdz ir padots vēlamais ūdens daudzums.

Pēc katra uzsildes procesa ir pieejami 0,5 l karstā ūdens. Izvade beidzas pēc maks. 0,8 l. Atkārtotiet procedūru, ja vēlaties vairāk karstā ūdens.

Ekspluatācijas pārtraukšana

Ja ierīci nelieto ilgāk par 4 dienām:

1. Aizvērt ūdens pieplūdi.
2. Ierīces slēdzi iestatīt uz "0".

Ekspluatācijas atsākšana pēc dīkstāves

BRĪDINĀJUMS

Bīstamība veselībai

Ekspluatācijas pārtraukšanas laikā ierīcē esošajā ūdenī var palielināties baktēriju koncentrācija. Pirms ierīces atkārtotas ekspluatācijas uzsākšanas obligāti veiciet turpmākas un ar attiecīgo ekspluatācijas laiku saistītas darbības.

Pēc līdz pat 7 dienu ekspluatācijas pārtraukšanas

1. Katra ūdens veida iestatījumā izvadiet un izlejiet vismaz 1 litru ūdens.

Pēc 8 līdz 28 dienu ekspluatācijas pārtraukšanas

1. Katra ūdens veida iestatījumā izvadiet un izlejiet vismaz 1 litru ūdens.
2. Veiciet ārkārtas termisko higienizāciju (skatiet nodaļu *Uzturēšana darba kārtībā*)

Pēc līdz pat 2 mēnešu ekspluatācijas pārtraukšanas

1. Katra ūdens veida iestatījumā izvadiet un izlejiet vismaz 1 litru ūdens.
2. Rediģējiet termiskās dezinfekcijas datumu, ja ierīces ekspluatācija ir bijusi pārtraukta ilgāk par 28 dienām.
3. Veiciet nokavēto termisko higienizāciju.

Pēc vairāk kā 2 mēnešu ekspluatācijas pārtraukšanas

1. Veiciet ārkārtas filtra nomaiņu.
2. Labojiet termiskās higienizācijas datumu.
3. Veiciet termisko higienizāciju.

Transportēšana

UZMANĪBU

Svara neievērošana

Savainojumu un bojājumu draudi

Transportējot ņemiet vērā ierīces svaru.

- Ierīci netransportēt guļus pozīcijā.
- Pārvadājot ierīci transportlīdzeklīs, nodrošiniet to pret slīdēšanu un apgāšanos atbilstoši attiecīgajām spēkā esošajām prasībām.

Ierīces nosūtīšana

Ierīci nedrīkst transportēt guļus pozīcijā.

- Transportēšanai izvēlēties piemērotu iepakojumu un to ārpusē apzīmēt ar uzkrītošu marķējumu, kas norāda uz vertikālu transportēšanu.
- Ja iespējams, zem kartona kastes piestiprināt nelielu koka paliktņi.
- Cita opcija ir nogādāt ierīci tieši Kärcher servisa centrā.

Uzglabāšana

UZMANĪBU

Svara neievērošana

Savainojumu un bojājumu draudi

Uzglabājot ņemiet vērā ierīces svaru.

1. Uzglabājiet ierīci pret salu aizsargātā vietā.

Kopšana un apkope

BRĪDINĀJUMS

Nepareizi salabotas ierīces radīts apdraudējums veselībai

Ierīces remontu drīkst veikt tikai apmācīts speciālists.

Tehniskās apkopes līgums

Lai nodrošinātu uzticamu iekārtas darbību, iesakām noslēgt apkopes līgumu. Sazinieties ar savu atbildīgo KÄRCHER klientu dienestu.

Apkopes plāns

Katru dienu

1. Tīriet notekaplati un ūdens izvadu ar dezinfekcijas tīrīšanas līdzekli (RM735, skatiet "Lietošanas materiāls").
2. Pārbaudiet, vai pilienu paplātes izvade (opcija) nav aizsērējusi.
3. Pēc ierīces dīkstāves nakts laikā izvadiet un izlejiet 0,5 l ūdens no katra ūdens veida.

Reizi nedēļā, nepieciešamības gadījumā biežāk

Plastmasas virsmu tīrīšanai neizmantojot tīrīšanas līdzekļus ar alkohola, skābes vai abrazīvu līdzekļu saturu.

1. Notīriet ierīces ārpusi ar dezinficējošu tīrīšanas līdzekli. Netīrumus var viegli notīrīt ar melamīna sveci sūkli (burvju sūklis, netīrumu dzēšgumija).
2. Škalojiet notekaplati ar karstu ūdeni vai mazgājiet trauku mazgājama mašīnā.
3. Iztukšojiet tvertni.
4. Pārbaudiet tvertnes tīrību un nepieciešamības gadījumā veiciet tīrīšanu vai nomainīšanu.

Ik pēc 4 nedēļām

1. Veiciet termisko higienizāciju.

Norādījums

Termisko higienizāciju nepieciešamības gadījumā var veikt arī biežāk (piemēram, reizi nedēļā).

2. Ūdens porciju padeves režīmā pārbaudiet padotā gāzētā ūdens porcijas apjomu un, ja nepieciešams, regulējiet to ar kompensācijas regulatora iestatīšanas ritenīti (skatiet nodaļu "Darbība/ūdens padeve").

Reizi ceturksnī

1. Pārbaudiet un iztīriet ūdens pieslēguma iepilūdes filtru (skatiet sadaļu "Kopšana un apkope/Iepilūdes sieta tīrīšana"). Ja iepilūdes siets ir ļoti piesārņots, tīriet to reizi mēnesī.

Reizi gadā

Ierīce aicina nomainīt filtru pēc 1, 2 gadiem vai agrāk, ja iepilūstošā ūdens kvalitāte ir neatbilstoša.

1. Veiciet ikgadējo apkopi.
2. Nomainiet Active-Pure filtru.
3. Mainiet ūdens izplūdes aeratoru.

Ik pēc 2 gadiem

1. Nomainiet Hy-Protect filtru.

Ik pēc 5 gadiem

1. Lieciet klientu apkalpošanas dienestam nomainīt datu uzglabāšanas bufera bateriju.

Norādījums

Savlaicīga bufera baterijas nomaīņa palīdzēs novērst saglabāto datu zudumu.

Ik pēc 7 gadiem

1. CO₂ reduktora nomaīņa

Iepilūdes sieta tīrīšana

1. Atvienojiet ierīces ūdens padevi.
2. Īsi nospiediet taustiņu "nedzesēts ūdens", lai ierīcē izveidotu ūdens spiedienu.
3. Atskrūvējiet ierīces ūdens padeves šļūteni.
4. Izņemiet iepilūdes sieta ar asknablēm no ierīces ūdens pieslēguma
5. Izfīriet iepilūdes sieta.
6. Ievietojiet iepilūdes sieta ierīcē.
7. Pievienojiet ūdens padeves šļūteni ūdens pieslēgumam ierīces aizmugurē.
8. Atvērt ūdens padevi.

Lietotāja izvēlne

Lietotāja izvēlnes aktivizācija:

1. Izņemiet notekaplati.
2. Atveriet ierīces durvis.
3. Nospiediet taustiņu "Izvēlne".
4. Aizveriet ierīces durvis.
5. Ievietojiet notekaplati.
6. Nospiediet taustiņu "Enter".

Ja ir aktīvi brīdinājuma ziņojumi, tie tiks attēloti. Var saglabāt līdz pat 16 ziņojumiem (skatiet nodaļu "Palīdzība traucējumu gadījumā").

Ja brīdinājuma ziņojumu nav, tiek attēlots ne-traucētas darbības rādītājs.

Norādījums

Ierīce atgriežas normālā režīmā, ja 30 sekundes netiek nospiesti nevieni taustiņš.

DARBĪBAS PARAMETRI

Pašreizējais datums/laiks

Pašreizējā datuma un laika iestatīšana sadaļā "Pašreizējais datums/laiks".

- Datuma iestatīšanas formāts: Diena/mēnesis/gads
- Laika iestatīšanas formāts: Stunda/minūte"

Darba laiki

- Piegādes brīdī ierīcei ir iestatīts nepārtraukts 24 stundu režīms.
- Jūs varat ieprogramēt un aktivizēt enerģijas taupīšanas taimera darbību. Tas samazina enerģijas patēriņu dīkstāves laikā.
- Lai pamodinātu ierīci dīkstāves laikā, nospiediet un 5 sekundes turiet brīvi izvēlētu taustiņu.
- Darbības laiks tiek iestatīts katrai nedēļas dienai ar sākuma un beigu laiku.

Lietotāja iestatījumi

Aukstā ūdens temperatūras iestatīšana:

Piegādes brīdī aukstā ūdens temperatūras iestatījums ir 6 °C.

Temperatūru nepieciešamības gadījumā var palielināt vai samazināt izvēlnes punktā "Aukstā ūdens temperatūra" ar 1 °C soli (minimāli 4 °C).

Taustiņu toņu atspējošana:

Piegādes brīdī, nospiežot taustiņu, atskan apstiprinājuma signāls. Šo funkciju nepieciešamības gadījumā var deaktivizēt izvēlnes punktā "Taustiņu toņi".

Porciju padeves aktivizācija:

Piegādes brīdī ūdens padeve turpinās līdz brīdim, kad lietotājs atlaiž taustiņu. Porciju padevi nepieciešamības gadījumā var aktivizēt izvēlnes punktā "Porciju dalīšana". Izvēlei ir pieejamas 2 versijas:

1. Standarts:

Šim mērķim jābūt aktivizētai porciju padevei "Standarts". Šajā gadījumā atkarībā no nospiešamā taustiņa tiek padots 1,0 l, 0,5 l vai 0,2 l.

2. Pielāgots:

Pielāgotas porciju padeves laikā var saglabāt brīvi izvēlētus izplūdes daudzumus. Šim procesam ir nepieciešami atsevišķi dažādu ūdens veidu un tilpumu iestatījumi.

Veiciet turpmāk norādītās darbības:

Rādītājs	Taustiņš
>Izvēlēties ūdens veidu Ambient/cold Sparkling (rādītājs mirgo)	Plus/Mīnus
>Izvēlētais ūdens veids<	Enter
>Taustiņš Piešķirt 1<	Plus/Mīnus
Apstipriniet atlasīto taustiņu.	Enter
>Izvēlēties ikonu<	Plus/Mīnus
Apstipriniet atlasīto simbolu.	Enter
>Tvertne zem izvades?<	Enter
Zem ūdens izvades nolikt trauku.	
>Uzpildīt trauku — Saglabāt uzpildes daudzumu — Atiestatīt<	
Piepildiet trauku vienā reizē, līdz ir saņemts vēlamais porcijas apjoms. Ja iepildes daudzums nav pareizs, atiestatiet iepildes daudzumu un atkārtojiet iepildes procesu.	
>Saglabāt uzpildes daudzumu — Atiestatīt<	ENTER
>Nākamais taustiņš?<	
Piesaietiet nākamā taustiņu.	Enter
Izvēlieties nākamā ūdens veidu.	Atpakaļ

Norādījums

Darbības režīmā "Pielāgotu porciju padeve" nevar padot vairāk ūdens, kā ir iestatīts parametrā "Maksimālais izvades daudzums".

	"Pielāgotā" režīma porciju padevei pieejamie simboli.
	Nav tastatūras piesaistes.

CO₂ Classic/Medium izvēlnes aktivizācija:

Piegādes brīdī ir aktīvs tikai augstais oglekļa dioksīda līmenis (Classic).

Pēc izvēlnes vienuma "CO₂ izvēle Classic/Medium" Classic/Medium aktivizācijas ir iespējama arī ūdens padeve ar mazāku oglekļa dioksīda saturu.

ECO-Mode aktivizācija:

Piegādes brīdī ECO-Mode nav aktivizēts.

ECO-Mode ir enerģijas taupības režīms. Aktivizējot ECO-Mode izvēlnes vienumā "ECO_Modus" tiek iestatīta laika aizture no pēdējās lietošanas reizes līdz ECO-Mode aktivizācijai (1 līdz 15 minūtes). ECO-Mode nav pieejams karstais ūdens un dzesēšanas jauda tiek samazināta par 3 °C.

ECO-Mode ir ideāli piemērots ierīcēm, kuras izmanto tikai noteiktos laikos un kurām ir ilgs dīkstāves laiks.

Maksimālā izvades daudzuma iestatīšana:

Piegādes brīdī maksimālā iestatītā ūdens izvade ir 1,1 litrs. Nepieciešamības gadījumā to var mainīt izvēlnes punktā "Maks. izvades daudzums" ar 0,1 l soli (0,1 līdz 1,5 l).

Iespējot īpaši karsta ūdens izvadi:

Piegādes brīdī 2 karstā ūdens temperatūru izvēle ir deaktivizēta.

Pēc "Īpaši karsts" aktivizācijas šo temperatūru var pielāgot (maksimāli 95 °C).

Karstā ūdens sākotnējās uzsildes temperatūras iestatīšana:

Piegādes brīdī karstā ūdens sākotnējās uzsildes temperatūras iestatījums ir 50 °C.

Biežas karstā ūdens ņemšanas gadījumā šo temperatūru var paaugstināt izvēlnes punktā "Karstā ūdens sākotnējās uzsildes temperatūra", piemēram, līdz 60 °C vai 70 °C, lai saīsinātu gaidīšanas laiku.

Norāde: Augstāka sākotnējās uzsildes temperatūra rada lielāku enerģijas patēriņu.

Karstā ūdens temperatūras iestatīšana:

Piegādes brīdī karstā ūdens temperatūras iestatījums ir 75 °C.

Nepieciešamības gadījumā ūdens temperatūru izvēlnes punktā "Karstā ūdens temperatūra" var paaugstināt līdz maksimāli 95 °C.

Higienizācijas dati

Automātiskās higienizācijas laika un intervāla iestatīšana izvēlnes punktā "Higienizācijas dati". Šis laiks var arī neatbilst ieprogramētajam darbības laikiem. Higienizācijas intervāla ieteikums ir atkārtoti 7 reizi iestatījums (parasti – 28 dienas = 4 nedēļas), lai vienmēr veiktu sanitāro procedūru vienā un tajā pašā nedēļas dienā.

Labākais efekts tiek nodrošināts, higienizāciju pēc nedēļas nogales uzsākot aptuveni 2 stundas pirms ekspluatācijas sākuma

Piegādes stavoklis:

Vadības sistēma pēc ekspluatācijas uzsākšanas kā nākamā termiskās higiēnas reizi automātiski izvēlas pirmo dienu pēc 3–4 nedēļām (laiks – 5:00 no rīta). Šis ir prakse pārbaudīts iestatījums. Nepieciešamības gadījumā termiskās higienizācijas dienu un laiku var pielāgot pēc vēlmes.

Valoda

Piegādes brīdī ir iestatīta valoda "angļu". Izvēlnes punktā "Valoda" ir pieejamas 4 papildu valodas:

- Latviešu
- Franču
- Itāļu
- Spāņu

Darbības dati

Zem displeja funkcijas "Darbības dati" vienu pēc otra var izsaukt šādus ierīces datus:

- Ierīces kods
- Veikto termisko higienizāciju skaits
- Katra ūdens veida ūdens izvades daudzums
- Kopējais ūdens izvades daudzums
- Ierīces darbības laiks
- Ekspluatācijas uzsākšanas datums un laiks
- Pašreizējais datums un pašreizējais laiks
- Programmatūras versija

SD karte

SD kartes izvēlne atveras automātiski, ja SD kartes ligzdā ir ievietota SD karte.

Ar SD karti var izmantot šādas īpašas funkcijas.

- Saglabāt ierīcē veiktos iestatījumus
- Pārnest iestatījumus no vienas ierīces uz citu
- Instalēt ierīces programmatūras atjauninājumus
- Atskaņot ierīces displejā brīvi atlasāmu attēlu slaidrādi
- Mainīt displeja tekstus (piem., "Ambient" uz "Negāzēts").

WPD tukšā SD kartē var saglabāt tikai darbības parametrus, ko vēlāk var aktivizēt citi WPD.

1. Izņemiet notekaplati.
2. Atveriet ierīces durvis.
3. Ievietojiet SD karti ar pareizo pusi SD kartes slotā.

Norādījumi

SD kartei jābūt formatētai atbilstoši FAT32 failu sistēmai.

- Aizveriet ierīces durvis.
- Ievietojiet noteikto filtru.

Rādījums	Taustiņš
>SD karte<	Enter
Atlasiet >Slaidrāde ieslēgta< >JĀ< vai >NĒ< (rādījums mirgo)	Plus/Mīnus
Atlasot >NĒ< atpakaļ uz >SD karte<	
Atlasot >JĀ<: >Sākuma aizture< iestatīt minūtes (rādījums mirgo)	Plus/Mīnus
>Atlasītās minūtes<	Enter
>Rādījuma ilgums xx s< (rādījums mirgo)	Plus/Mīnus
>Atlasītais rādījuma ilgums<	Enter
>Slaidrādes parametri<	Mīnus
>Ielādēt parametrus<	Enter
Ielādēt iestatījumus? Atlasiet >JĀ< vai >NĒ< (rādījums mirgo)	Enter
Atlasot >NĒ< atpakaļ uz >Ielādēt parametrus<	
Atlasot >JĀ<: SD kartes dati tiek saglabāti ierīcē, tad atpakaļ uz >Ielādēt parametrus<	
>Saglabāt parametrus<	Enter
Atlasiet >Saglabāt parametrus?< >JĀ< vai >NĒ< (rādījums mirgo)	Enter
Atlasot >NĒ< atpakaļ uz >Saglabāt parametrus<	
Atlasot >JĀ<: Ierīces dati tiks dublēti SD kartē un tad atpakaļ uz >Saglabāt parametrus<	
>Saglabāt parametrus<	Mīnus
>Programmāparatūras atjauninājums<	Enter
Atlasiet >> JĀ< vai >NĒ< (rādījums mirgo)	Enter
Atlasot >NĒ< atpakaļ uz >Programmāparatūras atjauninājums<	
Atlasot >JĀ<: Dati no SD kartes tiek saglabāti ierīcē un jūs atgriezīties uz >Programmāparatūras atjauninājums<	
>Pabeigt<	Atpakaļ

Norādījumi

Aparātprogrammāparatūras atjaunināšana aizņem ne vairāk kā 5 minūtes.

Aparātprogrammāparatūras atjaunināšanas laikā ierīci nedrīkst izslēgt.

Aparātprogrammāparatūras atjaunināšanas laikā ierīci nevar lietot.

Opcija "Programmāparatūras atjauninājums netiek attēlota, ja SD kartē nav aparātprogrammāparatūras.

Aparātprogrammāparatūru un pārnesi uz SD karti nepieciešamo programmu "SD Card Manager" varat iegūt Kärcher klientu apkalpošanas dienestā.

Uzturēšana darba kārtībā

Higienizācija

Automātiskā higienizācija tiek autonomi aktivizēta ieprogrammētajā laikā, skatiet nodaļu "Lietotāja izvēle/darbības parametri/higienizācijas dati".

Higienizācija un skalošanas process notiek automātiski. Pēc remonta vai pēc vairāk kā 8 dienu dīkstāves ir nepieciešama ārkārtas termiskā higienizācija, ko jāaktivizē manuāli.

- Pirms un pēc higienizācijas iztukšojiet tvertni (skatiet nodaļu "Kopšana un apkope/tvertnes iztukšošanas (opcija)").

Rādījums	Taustiņš
>Skalošanas sākšana!<	Enter
>Skalošana darbojas XX:XX min	Atpakaļ (X)
>Skalošana pārtraukta, turpināt!<	

- Iztukšojiet tvertni un novietojiet to atpakaļ zem ūdens izvades.

Rādījums	Taustiņš
>Skalošana pārtraukta, turpināt!<	Enter
>Skalošana darbojas XX:XX min	

Norādījumi

Higienizācijas laikā ierīce rada nedaudz skaļāku darbības troksni.

Manuāla filtra nomaināmas aktivizācija

Manuāla ārkārtas filtra nomaināmas aktivizācija tiek veikta pēc ilgstošas dīkstāves (skatiet nodaļu *Filtra demontāža un montāža*).

Manuāla ekspluatācijas uzsākšana

Manuāla ekspluatācijas uzsākšana notiek pēc ilgākas dīkstāves vai apjomīga remonta (skatiet nodaļu *Ekspluatācijas uzsākšanas izvēlne*).

Paraugu ņemšana

Ja ir nepieciešama paraugu ņemšana, tad paraugus jāņem uzreiz pēc higienizācijas beigām, ievērojot ūdens mikrobioloģiskās analīzes noteikumus; to novērtējumu akreditētā laboratorijā.

Filtra demontāža un montāža

BRĪDINĀJUMS

Bīstama veselībai

Nepareizi veicot darbus, ierīcē var iekļūt veselībai bīstami mikroorganismi.

Veicot filtra nomaiņu, pievērsiet uzmanību higiēnai un tīrībai.

Veicot filtra maiņu, lietojiet sterilus vienreiz lietojamus cimdus.

Filtra nomaināmas nepieciešamības gadījumā displejā tiek attēlots simbols "I" (informācija).

Filtra nomaināmas uzaicinājums tiks attēlots pēc filtra darbības beigām, vai gadījumā, ja filtrs ir aizsērējis.

Veicamo filtra nomaiņu var aktivizēt lietotāja izvēlnē. Izvēlnē lietotājam sniedz ar filtra nomaiņu saistītās norādes.

Filtra ārkārtas nomaināmas gadījumā veiciet turpmākās darbības:

- Izņemiet noteikto filtru un atveriet ierīces durvis.
- Nospiediet taustiņu "Izvēlne".
- Aizveriet ierīces durvis.
- Ievietojiet noteikto filtru.
- Zem ūdens izvades nolikt trauku.

Rādījums	Taustiņš
>Lietotāja izvēlne<	Enter Plus
>Uzturēšana darba kārtībā<	Enter Plus
>Filtra nomaiņa<	Enter
>Mainīt filtru? NĒ<	Plus/Mīnus
Atlasiet >JĀ<	Enter
>Tvertne zem izvades?<	Enter
>Spiediena samazināšana 30 s<	

Sistēmas tiek samazinātas.

- Iztukšojiet trauku.
- Izņemiet noteikto filtru.
- Atveriet ierīces durvis.
- Grieziet filtru pretēji pulksteņa rādītāju virzienam, līdz parādās mēlīte.

Attēls N

- Stiprinājums

- Uzliktnis

- Filtrs

- Rokturis

- Filtera izņemšana

- Filtera ievietošana

- Izvelciet filtru no turētāja leņķa virzienā un to izņemiet.

Norādījumi

Izlietojiet filtru pēc ūdens izliešanas var izmantot kopā ar sadzīves atkritumiem.

- Uzvelciet sterilus cimdus.
- Izpakot jauno filtru.
- Grieziet jauno filtru tā, lai tā rokturis atrastos kreisajā pusē.
- Ievietojiet filtru no apakšas tā stiprinājumā.
- Grieziet filtru pa labi līdz atdurei.
- Pārbaudiet montāžas pozīciju: Etiķetes un filtra marķējumiem jābūt savstarpēji salāgotiem.

Attēls O

- Stiprinājums

- Filtrs

Norādījumi

Filtri jāuzstāda atbilstoši stiprinājuma marķējuma norādēm un tos nedrīkst sajaukt.

- Aizveriet ierīces durvis.
- Ievietojiet noteikto filtru.
- Zem ūdens izvades nolikt trauku.

Rādījums	Taustiņš
>Vai ir veikta Active-Pure filtra maiņa?< vai >Vai veikta Hy-Protect filtra maiņa?<	Mīnus
Rādījums >JĀ< vai >NĒ< mirgo	
nomainīts filtrs	Enter
>Tvertne zem izvades?<	Enter
>Skalošana darbojas XX l<	

Norādījumi

Skalošanas laikā trauks ir vairākas reizes jāiztukšo.

Rādījums	Taustiņš
>Skalošana darbojas XX l<	Atpakaļ (X)
>Skalošana pārtraukta, turpināt!<	

- Iztukšojiet trauku.

- Novietojiet trauku zem ūdens izvades.

Rādījums	Taustiņš
>Skalošana pārtraukta, turpināt!<	Enter
>Skalošana darbojas XX l<	
>Skalošana darbojas 00 l<	
>Filtra nomaiņa<	
Pabeigt	Atpakaļ (X)

Norādījumi

Pēc skalošanas ieteicams veikt ārkārtas higienizāciju.

Noteikto filtru iztukšošanas

Maksimāla noteikto filtru uzpildes līmeņa brīdī tiek attēlots ziņojums "Noteikto filtru iztukšošanas".

- Izņemiet noteikto filtru.
- Iztukšojiet noteikto filtru.
- Pārbaudiet, vai noteikto filtru nav netīra un nepieciešamības gadījumā to notīriet.
- Noteikto filtru ievietojiet atpakaļ. Ierīce ir darbīgā stāvoklī. Displejā tiek attēlota ūdens veidu izvēle.

Norādījumi

Ja noteikto filtru nav ievietota pareizi, tiek attēlots ziņojums "Noteikto filtru iztukšošanas".

Tvertnes iztukšošanas (izvēles montāžas komplekts)

Brīdī, kad tvertne sasniedz maksimālo uzpildes līmeni, displejā parādās ziņojums "Izpildes tvertnes iztukšošanas".

- Atveriet balsta kājas durvis.
- Noskrūvējiet noslēgvāciņu.

Attēls P

- Noteikto filtru drenāžas noplūdes šūtenes pieslēgums

- Tvertnes uzpildes līmeņa sensora kabelis

- Noplūdes šūtenes skalošanas vārsta pieslēgums

- Noslēgvāciņš ar uzpildes līmeņa sensoru

- Tvertne

- Noņemiet noslēgvāciņu ar uzpildes līmeņa sensoru.

- Izņemiet tvertni no balsta kājas.

- Iztukšojiet tvertni.

- Ievietojiet tvertni balsta kājā.

- Uzlieciet un pieskrūvējiet noslēgvāciņu ar uzpildes līmeņa sensoru.

- Aizveriet balsta kājas durvis.

Rādījums	Taustiņš
>Tvertne tukša?<	Enter

Ierīce ir darbīgā stāvoklī.

Displejā tiek attēlota ūdens veidu izvēle.

Ikdienas skalošana

Šī funkcija ir jāaktivizē klientu apkalpošanas dienestam vai atbalsta dienestam pa tālruni.

- Ja funkcija ir aktivizēta, ierīce katru dienu īsi izskalo izvades zonu.
- Šī automātiskā skalošana sākas 2 minūtes pirms laika, kas iestatīts kā termiskās higienizācijas sākuma laiks.

Palīdzība traucējumu gadījumā

Kļūda	Cēlonis	Novēršana
Ūdenī nav CO ₂ , gāzētā ūdens taustiņš nav bloķēts	CO ₂ balons ir tukšs.	<ol style="list-style-type: none"> 1. Atveriet balsta kājas durvis. 2. Padodot gāzēto ūdeni, vērojiet manometru. 3. Nomainiet CO₂ balonu, ja spiediens ievērojami pazeminās.
Pārāk liels negāzēta ūdens un atdzesēta ūdens porcijas apjoms.	Iekšējā plūsmas sensora bojājums.	<ul style="list-style-type: none"> ● Sazinieties ar servisu.
Padotais gāzētā ūdens porcijas apjoms ir neatbilstošs.	Nepareizs kompensācijas regulatora iestatījums.	<ul style="list-style-type: none"> ● Iestatiet kompensācijas regulatoru (skatiet nodaļu "Lietotāja izvēlne, darbības parametri, lietotāja iestatījumi/porciju apjoms").
	Nepareizs CO ₂ spiediens.	<ol style="list-style-type: none"> 1. Pārbaudiet CO₂ spiedienu, iestatiet atbilstoši norādei. 2. Veiciet porciju apjoma papildu regulēšanu ar kompensācijas regulatora iestatīšanas ritenīti (skatiet nodaļu "Darbība/ūdens padeve").
Karstais ūdens izplūst daļēji sajaukts ar tvaiku	Atraššanās vieta augstāk par 1500 m virs jūras līmeņa un maksimālais temperatūras iestatījums (95 °C).	<ul style="list-style-type: none"> ● Iestatiet zemāku karstā ūdens temperatūru vai sazinieties ar servisu.
Pēc šķidruma iekļuves ierīcē vadības panelis (taustiņi) nedarbojas.	Ierīces augšpusē ir apgāzies trauks.	<ol style="list-style-type: none"> 1. Ierīces slēdzi iestatīt uz "0". 2. Ierīci ieslēdziet atkārtoti pēc 12 stundām. 3. Ja kļūda atkārtojas, sazinieties ar servisu.
Ūdens izplūde no notekpaplātes ir apgrūtināta.	Notekpaplātes novade vai drenāžas šļūtene ir netīra.	<ul style="list-style-type: none"> ● Notīriet notekpaplāti. ● Iztīriet drenāžas šļūteni.
	Notekūdens caurulē nav sifona (tikai ar novadi notekūdens caurulē).	<ul style="list-style-type: none"> ● Uzstādiet notekūdens caurulē sifonu.
	Nepietiekama pilienu paplātes un drenāžas caurules augstuma starpība (tikai ar novadi notekūdens caurulē).	<ul style="list-style-type: none"> ● Palieliniet augstuma starpību.
Ierīce nedarbojas, displeja rādījuma nav, viena LED spīd zilā krāsā	Taimera darbības laikā ierīce darbojas gaidstāves režīmā.	<ul style="list-style-type: none"> ● Nospiediet un turiet brīvi izvēlētu taustiņu ilgāk par 5 sekundēm.
Ierīce nedarbojas, displeja rādījuma nav, nespīd neviena LED	Bojāta sprieguma padeve.	<ul style="list-style-type: none"> ● Iespraudiet tīkla spraudni kontaktligzdā.
	Ierīce ir izslēgta.	<ul style="list-style-type: none"> ● Ierīces slēdzi iestatīt uz "1".
	Kūstošais drošinātājs ir nostrādājis.	<ol style="list-style-type: none"> 1. Izvelciet blakus ierīces slēdzim novietoto drošinātāja stiprinājumu. 2. Nomainiet drošinātāju pret jaunu (10 A lēndarbīgs) drošinātāju. 3. Ievietojiet atpakaļ drošinātāja stiprinājumu. 4. Atkārtotas nostrādes gadījumā sazinieties ar servisu.
E400: nomainiet Active-Pure filtru	Active Pure filtra darbmūžs ir beidzies.	<ul style="list-style-type: none"> ● Active-Pure filtru mainiet reizi gadā. Procesā ievērojiet ierīces izvēlnes norādes.
E401: nomainiet Hy-Protect filtru	Hy-Protect filtra darbmūžs ir beidzies.	<ul style="list-style-type: none"> ● Hy-Protect filtru mainiet reizi 2 gados. Procesā ievērojiet ierīces izvēlnes norādes.
E404: Notekpaplātes iztukšošana. Spīd visas sarkanās gaismas diodes.	Notekpaplāte ir pilna.	<ul style="list-style-type: none"> ● Izņemiet un notīriet notekpaplāti.
E405: Izplūdes tvertnes iztukšošana. Spīd visas sarkanās gaismas diodes.	Izplūdes tvertne ir pilna.	<ul style="list-style-type: none"> ● Iztukšojiet izplūdes tvertni.
E407: nepieciešama dezinfekcija	Jāveic higienizācija.	<ul style="list-style-type: none"> ● Veiciet higienizāciju.
E409: CO ₂ balona nomainīšana	Pārāk zems CO ₂ spiediena iestatījums.	<ul style="list-style-type: none"> ● Padeves laikā iestatiet 3,0 līdz 3,5 bar CO₂ spiedienu.
	CO ₂ balons ir tukšs.	<ul style="list-style-type: none"> ● Nomainiet CO₂ balonu.
E410: Filtra nomainīšana	Atdzesētā, negāzētā ūdens minimālā ūdens caurplūde ir mazāka par iestatīto vērtību.	<ul style="list-style-type: none"> ● Mainiet filtru. <p>E400: nomainiet Active-Pure filtru (reizi gadā)</p>
E411: pārsniegts filtra darbmūžs	Pārsniegts filtra maksimālais darbmūžs (ierīces darbmūžs).	<ul style="list-style-type: none"> ● Mainiet filtru. <p>E400: nomainiet Active-Pure filtru (reizi gadā) E401: nomainiet Hy-Protect filtru (ik pēc 2 gadiem)</p>
E412: bojāts karbonizatora līmeņa sensors	Neveiksmīga automātiskā CO ₂ maisīšanas tvertnes uzpilde.	<ol style="list-style-type: none"> 1. Ierīces slēdzi iestatīt uz "0". 2. Ierīces slēdzi iestatīt uz "1". 3. Pārbaudiet ūdens pieslēgumu. 4. Pārbaudiet ieplūdes sietu. 5. Pārbaudiet CO₂ spiediena iestatījumu. 6. Ja kļūda atkārtojas, sazinieties ar servisu.
E413: pārbaudiet ūdens padevi	Nav ūdens padeves vai tā ir nepietiekama.	<ol style="list-style-type: none"> 1. Pārbaudiet ūdens pieslēguma ieplūdes sietu (skatiet "Apkope un apkope/ieplūdes sietu tīrīšana"). 2. Pārbaudiet ūdens pieslēgumu. 3. Ierīces slēdzi iestatīt uz "0". 4. Ierīces slēdzi iestatīt uz "1". 5. Ja kļūda atkārtojas, sazinieties ar servisu.
E500: karstā ūdens traucējums. Spīd visas sarkanās gaismas diodes	Sildīšanas modulis ir bojāts.	<ol style="list-style-type: none"> 1. Ierīces slēdzi iestatīt uz "0". 2. Sazinieties ar servisu.
E501: traucējums, higienizācijas strāvas padeves pārtraukums	Higienizācija neizdevās.	<ul style="list-style-type: none"> ● Sāciet higienizāciju atkārtoti.
E502: traucējums, ierīcē iekļūvis ūdens. Spīd visas sarkanās gaismas diodes.	Ierīcē konstatēta noplūde.	<ol style="list-style-type: none"> 1. Ierīces slēdzi iestatīt uz "0". 2. Sazinieties ar servisu.
E503: traucējums, balsta kājā ieplūdis ūdens. Spīd visas sarkanās gaismas diodes.	Balsta kājā konstatēta noplūde.	<ol style="list-style-type: none"> 1. Ierīces slēdzi iestatīt uz "0". 2. Sazinieties ar servisu.
E504: traucējums, taustiņi. Spīd visas sarkanās gaismas diodes.	Taustiņi ir turēti nospiesti pārāk ilgi, vai arī konstatēts elektronikas bojājums.	<ol style="list-style-type: none"> 1. Ierīces slēdzi iestatīt uz "0". 2. Ierīces slēdzi iestatīt uz "1". 3. Ja kļūda atkārtojas, sazinieties ar servisu.
E505: traucējums, higienizācijas sensors hot	Higienizācija neizdevās.	<ol style="list-style-type: none"> 1. Sāciet higienizāciju atkārtoti. 2. Ja kļūda atkārtojas, sazinieties ar servisu.
E506: traucējums, higienizācijas sensors cold	Higienizācija neizdevās.	<ol style="list-style-type: none"> 1. Sāciet higienizāciju atkārtoti. 2. Ja kļūda atkārtojas, sazinieties ar servisu.
E507: traucējums, higienizācijas sensors ambient	Higienizācija neizdevās.	<ol style="list-style-type: none"> 1. Sāciet higienizāciju atkārtoti. 2. Ja kļūda atkārtojas, sazinieties ar servisu.

Kļūda	Cēlonis	Novēršana
E508: traucējums, pārkarsis sildīšanas modulis. Spīd visas sarkanās gaismas diodes.	Pārāk augsta karstā ūdens sildītāja ūdens temperatūra.	1. Ierīces slēdzi iestatīt uz "0". 2. Uzgaidīt 10 minūtes. 3. Ierīces slēdzi iestatīt uz "1". 4. Ja kļūda atkārtojas, sazinieties ar servisu.
E509: traucējums, hot sensors. Spīd visas sarkanās gaismas diodes.	Karstā ūdens sensora bojājums.	1. Ierīces slēdzi iestatīt uz "0". 2. Sazinieties ar servisu.
E510: traucējums, ambient sensors. Spīd visas sarkanās gaismas diodes.	Neatdzesēta ūdens sensora bojājums.	1. Ierīces slēdzi iestatīt uz "0". 2. Sazinieties ar servisu.
E511: traucējums, cold sensors 1. Spīd visas sarkanās gaismas diodes.	Dzeses moduļa sensora bojājums.	1. Ierīces slēdzi iestatīt uz "0". 2. Sazinieties ar servisu.
E512: traucējums, cold sensors 2. Spīd visas sarkanās gaismas diodes.	Balsta kājas papildu dzesētāja sensora bojājums.	1. Ierīces slēdzi iestatīt uz "0". 2. Sazinieties ar servisu.
E513: traucējums, dzesēšanas 1 bojājums. Spīd visas sarkanās gaismas diodes.	Dzesēšanas moduļa bojājums.	1. Ierīces slēdzi iestatīt uz "0". 2. Sazinieties ar servisu.
E514: traucējums, dzesēšanas 2 bojājums. Spīd visas sarkanās gaismas diodes.	Balsta kājas papildu dzesētāja bojājums.	1. Ierīces slēdzi iestatīt uz "0". 2. Sazinieties ar servisu.
E515: traucējums, dzesēšana 1. Spīd visas sarkanās gaismas diodes.	Dzesēšanas moduļa temperatūra ir pārāk zema (dzesēšanas modulis ir sasalis).	1. Ierīces slēdzi iestatīt uz "0". 2. Sazinieties ar servisu.
E516: traucējums, dzesēšana 2. Spīd visas sarkanās gaismas diodes.	Balsta kājas papildu dzesētāja temperatūra ir pārāk zema (dzesēšanas modulis ir sasalis).	1. Ierīces slēdzi iestatīt uz "0". 2. Sazinieties ar servisu.
E600: traucējums, komunikācijas taustiņš. Spīd visas sarkanās gaismas diodes.	Ierīces vadības paneļa bojājums.	1. Ierīces slēdzi iestatīt uz "0". 2. Gaidiet 1 minūti. 3. Ierīces slēdzi iestatīt uz "1". 4. Ja kļūda atkārtojas, sazinieties ar servisu.
E601: traucējums, Advanced kartes saziņa. Spīd visas sarkanās gaismas diodes.	Ierīces vadības Advanced kartes bojājums.	1. Ierīces slēdzi iestatīt uz "0". 2. Gaidiet 1 minūti. 3. Ierīces slēdzi iestatīt uz "1". 4. Ja kļūda atkārtojas, sazinieties ar servisu.
E602: traucējums Basic kartes saziņa. Spīd visas sarkanās gaismas diodes.	Bojāta ierīces vadības Basic karte.	1. Ierīces slēdzi iestatīt uz "0". 2. Gaidiet 1 minūti. 3. Ierīces slēdzi iestatīt uz "1". 4. Ja kļūda atkārtojas, sazinieties ar servisu.
E603: traucējums, elektronikas temperatūra. Spīd visas sarkanās gaismas diodes.	Pārāk augsta ierīces vadības temperatūra.	1. Ierīces slēdzi iestatīt uz "0". 2. Gaidiet 1 minūti. 3. Ierīces slēdzi iestatīt uz "1". 4. Ja kļūda atkārtojas, sazinieties ar servisu.

Garantija

Katrā valstī ir spēkā mūsu uzņēmuma atbildīgās sabiedrības izdotie garantijas nosacījumi. Garantijas termiņa ietvaros iespējamos Jūsu iekārtas darbības traucējumus mēs novērsīsim bez maksas, ja to cēlonis ir materiāla vai ražošanas defekts. Garantijas remonta nepieciešamības gadījumā ar pirkumu apliecināšanu dokumentu griežieties pie tirgotāja vai tuvākajā pilnvarotajā klientu apkalpošanas dienestā.
(Adresi skatīt aizmugurē)

Tehniskie dati

		WPD 200 Advanced	
Ierīces veiktspējas dati			
Darba spriegums	V	220-240	
Tīkla frekvence	Hz	50	
Tīkla drošinātājs (inertais)	A	10	
Maks. jaudas patēriņš	W	1900	
Ūdens padeves spiediens	MPa (bar)	0,15 -0,6 (1,5-6)	
Ūdens padeves temperatūra	°C	4-35	
CO ₂ iestatījuma spiediena diapazons	MPa (bar)	0,30...0,35 (3,0...3,5)	
Vides temperatūra	°C	16 - 32	
Ūdens padeve, maks.	l/h	120	
Atdzesētā ūdens temperatūra, min.	°C	4	
Dzesēšanas jauda, atdzesēts ūdens	l/h	40	
Izmēri un svars			
Platums	mm	390	
Dziļums	mm	520	
Augstums	mm	450	
Augstums ar balsta kāju	mm	1450	
Svars	kg	35	
Svars ar balsta kāju	kg	50	
Trokšņa spiediena līmenis L _{pA}	dB(A)	<43	
Balsta kājā ievietotam krūziņu dozatoram paredzēta krūzīte (opcija)			
Kausa malas diametrs	mm	70...71	

WPD 200 Advanced

Hy-Protect filtrs

maks. atļautā šķidrums temperatūra	°C	+80
maks. atļautais šķidrums spiediens	MPa (bar)	0,6(6)
maksimālā caurplūdes jauda	l/h	120
tipiskā filtra kapacitāte	l	20000
filtra darbmužs	Gadi	2

Active-Pure filtrs

maks. atļautā šķidrums temperatūra	°C	+35
maks. atļautais šķidrums spiediens	MPa (bar)	0,6(6)
maksimālā caurplūdes jauda	l/h	120
maksimālā kapacitāte	l	10000
filtra darbmužs	Gadi	1

Paturētas tiesības veikt tehniskas izmaiņas.

Materiāls/apstiprinājumi

Visas ūdeni vadošās daļas/komponenti atbilst lietošanai tiešā saskarē ar dzeramo ūdeni paredzētās tehnikas līmenim.

Ierīces piemērotība pārtikai ir sertificēta Fresenius institūta un tā atbilst Minerālūdens un galda ūdens rīkojuma prasībām.

Turinys

Bendrieji nurodymai	111
Saugos nurodymai	111
Naudojimas pagal paskirtį	111
Veikimas	112
Bendrieji nurodymai dėl CO ₂ balionų naudojimo	112
Aplinkos apsauga	112
Tiekimo rinkinys	112
Priedai ir atsarginės dalys	112
Naudojamos medžiagos	113
Prietaiso aprašymas	113
Montavimas	113
Pirmojo eksploatavimo pradžia	113
CO ₂ balionų naudojimas	114
Eksploatavimas	115
Transportavimas	115
Laikymas	115
Priežiūra ir einamasis remontas	116
Naudotojo meniu	116
Trūkčių šalinimas	118
Garantija	119
Techniniai duomenys	119
Techninės priežiūros lapas WPD 200	120

Bendrieji nurodymai



Prieš pradėdami naudoti įrenginį, perskaitykite šią originalią instrukciją ir elkitės, kaip joje nurodyta. Išsaugokite

originalią instrukciją, kad galėtumėte vėliau ja pasinaudoti arba perduoti kitam savininkui.

- Norint garantuoti išleidžiamo vandens kokybę, galima naudoti tik geriamąjį vandenį iš viešojo vandens tiekėjo. Kokybė bent jau turi atitikti Pasaulio sveikatos organizacijos (PSO) rekomendacijas.
- Jei įrenginiui sumontuoti reikalinga intervencija į geriamojo vandens tinklą, tai turi atlikti apmokyti kvalifikuoti specialistai, turintys leidimą pagal vietinius įstatymus ir kitus teisės aktus. Montuojant įrenginį reikia laikytis galiojančių nacionalinių taisyklių dėl intervencijos į geriamojo vandens tinklą. Prireikus šiuos darbus turi užsakyti klientas.
- Siekiant apsisaugoti nuo galimų nuostolių trūkus vandens žarnai, rekomenduojame vandens tiekimo sistemoje įrengti uždaramąjį įtaisą ir apsaugą nuo vandens išsiliejimo (įsigyjama pasirinktinai).
- Įrenginio viduje esančių dalių priežiūros darbus gali atlikti tik įrenginio naudotojas, perskaitęs šią naudojimo instrukciją.
- Naudojant CO₂ balioną būtina laikytis statymo patalpai taikomų nacionalinių ženklavimo taisyklių.
- Neplaukite įrenginio vandens srove.
- Plastikinių paviršių negalima valyti alkoholio sudėtyje turinčiomis, agresyviomis arba abrazyvinėmis valymo priemonėmis. Rekomenduojama naudoti paviršių valiklį CA 30 R (6.295–686.0).
- Po pirmojo įdiegimo į eksploataciją, pakeitus filtrą ir po ilgos prastovos išleidžiamas neatšaldytas vanduo laikinai gali būti balkšvos spalvos. Taip atsitinka dėl smulkių oro burbuliukų ir tai neturi įtakos vandens kokybei.

Saugos nurodymai

Rizikos lygiai

⚠ PAVOJUS

• Nuoroda dėl tiesioginio pavojaus, galinčio sukelti sunkius kūno sužalojimus ar mirtį.

⚠ ĮSPĖJIMAS

• Nuoroda dėl galimo pavojaus, galinčio sukelti sunkius kūno sužalojimus ar mirtį.

⚠ ATSARGIAI

• Nurodo galimą pavojų, galintį sukelti lengvus sužalojimus.

DĖMESIO

• Nuoroda dėl galimo pavojaus, galinčio sukelti materialinius nuostolius.

Saugos nurodymai

⚠ **PAVOJUS** • **Elektros smūgio pavojus.** Prieš pradėdami dirbti prie įrenginio, visada ištraukite tinklo kištuką. Kištukinis lizdas turi būti apsaugotas automatinio 30 mA nuotėkio srovės jungikliu.

• **Pavojus gyvybei dėl sprogsio CO₂ baliono.** Pastatykite CO₂ balioną vertikaliai ir jį pritvirtinkite. CO₂ balioną visada prijunkite su įrenginio tipui patvirtintu slėgio ribotuvu su apsauginiu vožtuvu. Saugokite CO₂ balioną nuo per didelio įkaitimo ir niekada nelaikykite jo tiesioginiuose saulės spinduliuose. • **Sprogimo pavojus.** CO₂ dujų balioną draudžiama prijungti naudojant statvamzdį. Balionai su sifoniniu vamzdeliu yra pažymėti, pvz., raudonu įspėjamoju lipduku.

• **Uždusimo pavojus dėl ištekėjusio anglies dioksido.** Užtikrinkite tinkamą įrengimo patalpos vėdinimą arba sumontuokite dujų nuotėkio apsaugos sistemą. Ištuštinami slėginiai bakai laikytis konkrečiai šaliai taikomų teisinių reikalavimų dėl nustatyto minimalaus patalpos dydžio, įspėjamųjų sistemų ir ventiliacijos. • **Sprogimo pavojus.** Įrenginyje nelaikykite sprogstamųjų daiktų, tokių kaip purškikliai su degiu skysčiu.

⚠ **ĮSPĖJIMAS** • Pastatydami įrenginį įsitikinkite, kad maitinimo laidas nėra užspaustas ar pažeistas. • Neįrenkite už įrenginio daugiaviečio kištukinio lizdo ar mobiliojo maitinimo šaltinio. • Sužalojimo pavojus dėl sprogsančių balionų. Gaizuotą vandenį galima pilti tik į slėgiui atsparius butelius (10 bar). • Perkaitimo pavojus. Neuždarykite įrenginio ventiliacijos angų. • Pavojus sveikatai dėl mikroorganizmų. Keisdami filtro kasetę atkreipkite dėmesį į higieną ir švarą. Keisdami filtrą mūvėkite sterilias vienkartinės pirštines. Reguliariai valykite la-

šų surinkimo padėklą ir paviršius. Niekada nelieskite vandens išleidimo angos pirštais ar valymo šluoste. Vandens išleidimo angą valykite tik RM735 ir sterilia šluoste. Sužalojimo pavojus dėl valymo priemonės. Laikykitės valymo priemonės saugos nurodymų ir dirbdami su valymo priemonėmis dėvėkite apsauginius akinius ir mūvėkite apsaugines pirštines. Įrenginys automatiškai atlieka terminę dezinfekciją ne rečiau kaip kas 4 savaites. Naudodami kanistrą stebėkite, kad jis būtų reguliariai ištuštinamas. Jei jūsų geriamojo vandens tiekėjas įspėjo jus apie mikrobiologinį užterštumą, būtinai turite atlikti įrenginio dezinfekciją po to, kai užterštumas atšaukiamas. • Karšto vandens keliamas pavojus sveikatai. Būkite ypač atsargūs, kai pilate karštą vandenį. • Galimas pavojus sveikatai dėl didesnės mikrobu koncentracijos vandenyje, jei įrenginiu nesinaudojote ilgiau nei 4 dienas. Todėl po ilgesnės nei 4 dienų prastovos prieš naudojimą atlikite terminę dezinfekciją, žr. skyrių „Įdiegimas į eksploataciją po prastovos“. • Pavojus sveikatai dėl netinkamai suremontuoto įrenginio. Įrenginį gali remontuoti tik apmokyti kvalifikuoti specialistai.

DĖMESIO • Įrenginio aušinimo bloko pažeidimai. Jei įrenginys buvo laikomas arba transportuojamas horizontalioje padėtyje, prieš pradėdami eksploatuoti turite jį pastatyti į įprastą padėtį ir palaukti bent 24 valandas.

Simboliai ant įrenginio



⚠ **ĮSPĖJIMAS**
Gaisro pavojus, degios medžiagos
Šiame įrenginyje naudojamas degus šaltnešis.

Jei šaltnešis išbėga, uždegimo šaltinius laikykite atokiau nuo įrenginio.

Naudojimas pagal paskirtį

⚠ **ĮSPĖJIMAS**
Šis įrenginys neskirtas naudoti žmonėms (įskaitant vaikus) su fizine, sensorine arba dvasine negalia, nebent juos prižiūri už jų saugą atsakingas asmuo arba gavus šio asmens nurodymus, kaip naudoti įrenginį ir kaip suprasti naudojimo metu kylančius pavojus. Valymo ir naudotojo techninės priežiūros darbus neleidžiama atlikti vaikams be priežiūros.

⚠️ **ISPĖJIMAS**

Priziūrėkite vaikus ir užtikrinkite, kad jie nežaistų su įrenginiu.

- Įrenginys naudojamas maisto produktų kokybės reikalavimus atitinkančiam reguliuojamos ir nereguliuojamos temperatūros anglies dioksido (CO₂) prisotintam ar neprisotintam vandeniui tiekti, jeigu pasirinktas savitarnos režimas.
- Įrenginyje yra 2 skirtingi filtrai (Active-Pure® filtras, Hy-Protect® filtras).
- Šis įrenginys skirtas naudoti buityje ir panašiose srityse, pvz., parduotuvių, biurų ir kitų darbo vietų darbuotojų virtuvėse, žemės ūkyje ir viešbučių, motelių ir kitų apgyvendinimo įstaigų svečiams, viešojo maitinimo įstaigose ir panašiose didmeninės prekybos įstaigose.
- Nemontuokite ir nenaudokite įrenginio komercinėse virtuvėse.
- Įrenginys turi būti montuojamas nuo šalčio apsaugotoje patalpoje.
- Nenaudokite ir nestatykite įrenginio lauke.
- Neguldykite įrenginio, nelaikykite arba netransportuokite jo gulsčioje padėtyje.

Galimas netinkamas naudojimas

Naudoti ne pagal paskirtą draudžiama.

Operatorius atsako už žalą, patirtą dėl naudojimo ne pagal paskirtį.

Veikimas

Iš pradžių vanduo teka iš vandens įleidimo angos per filtrus (filtrų aprašymą žr. „Ekspluatacinės medžiagos“). Priklausomai nuo paspausto mygtuko, vanduo teka per šaldymo modulį, CO₂ maišytuvą (tik „Advanced S“ versijoje), šildymo modulį arba tiesiai į vandens išleidimo angą.

Jei pageidaujama anglies dioksido prisotinto vandens (pasirinktinai), į vandenį papildomai įmaišoma anglies dioksido. Galite rinktis iš 2 skirtingų CO₂ koncentracijų. Kai pageidaujama karšto vandens, vanduo pašildomas šildymo moduliui. Siekiant sutrumpinti išleidimo laukimo laiką, karštas vanduo įrenginyje laikomas iš anksto pašildytas (50 °C). Šią budėjimo režimo temperatūrą galima padidinti, jei karštas vanduo ruošiamas dažniau. Galima nustatyti 2-jų skirtingų karšto vandens temperatūrų pasirinkimą.

Įrenginys turi „Naudotojo meniu“, kuriuo galima nustatyti įvairias funkcijas:

- 2-jų skirtingų CO₂ koncentracijų pasirinkimas
 - 2-jų skirtingų karšto vandens temperatūrų pasirinkimas
 - Karšto vandens budėjimo režimo nustatymas
 - Iš anksto nustatyti arba naudotojo laisvai nustatyti išleidimo kiekiai
 - Darbo ir poilsio valandos
- Naudotojo meniu nustatytais intervalais visa vandens sistema dezinfekuojama kaitinant (terminė dezinfekcija).

Bendrieji nurodymai dėl CO₂ balionų naudojimo

Keičiant CO₂ balionus reikia laikytis dujų tiekėjų saugos nurodymų ir visų galimų teisės aktų nuostatų.

- CO₂ balionas turi būti su KÄRCHER patvirtintu slėgio ribotuviu, kad būtų galima reguliuoti anglies dioksido kiekį vandenyje.
- Anglies dioksidas E 290 turi atitikti grynumo reikalavimus pagal Direktyvą 96/77/EB (maisto produktų kokybė) ir būti paženklintas pagal Direktyvos 89/107/EEB 7 straipsnį.
- Prieš pradėdami naudoti dujų balioną, turite įsitikinti, kad jame yra tinkamos rūšies dujų. Patikima informacija apie dujų rūšį pateikiama tik ant pavojingų krovinių lipduko, kuris turi būti ant kiekvieno baliono. Dujų baliono spalva ne visada suteikia aiškią informaciją apie dujų rūšį. Negalima naudoti dujų baliono, dėl kurio turinio kyla abejonių arba kuris kitaip išsiskiria (apgadinimas, ugnies poveikis, mechaninio apdoravimo pėdsakai).
- Turi būti laikomasi kiekvienos konkrečios šalies taisyklių.

⚠️ **PAVOJUS**

Sprogimo pavojus

CO₂ dujų balioną draudžiama prijungti naudojant statvamzdį. Balionai su sifoniniu vamzdeliu yra pažymėti, pvz., raudonu įspėjamoju lipduku.

⚠️ **ISPĖJIMAS**

Pavojus gyvybei, jeigu sprogtų CO₂ dujų talpykla
Pastatykite slėginį balioną vertikaliai ir pritvirtinkite. Niekada neatidarykite suslėgtų dujų baliono be slėgio ribotuvo ir be apsauginio vožtuvo. Slėgio ribotuvus su apsauginiu vožtuvu turi būti patvirtintas įrenginio tipui.

⚠️ **PAVOJUS**

Uždusimo pavojus dėl ištekėjusio anglies dioksido
Užtikrinkite tinkamą įrengimo patalpos vėdinimą arba sumontuokite dujų nuotėkio apsaugos sistemą. Saugokitės CO₂ balioną nuo tiesioginių saulės spindulių. Saugokitės CO₂ balioną nuo per didelio įkaitimo. Priklijuokite matomą etiketę, nurodančią, kad gali būti dujinio anglies dioksido.

Aplinkos apsauga

Pakuotės medžiagos gali būti perdirbamos. Pakuotės atliekas sutvarkykite tausodami aplinką. Elektros ir elektroniniuose prietaisuose būna vertingų perdirbamų medžiagų ir dažnai tokių dalių, pvz., baterijų, akumuliatorių arba alyvos, su kuriomis netinkamai elgiantis arba netinkamai jas pašalinus gali kilti pavojus žmonių sveikatai ir aplinkai. Tačiau norint tinkamai eksploatuoti įrenginį šios sudedamosios dalys būtinos. Šiuo simboliu pažymėtus įrenginius draudžiama šalinti su buitinėmis atliekomis. **R-290** Sudėtyje yra šiltnamio efektą sukeliančių dujų R290 – hermetiškai sandarus įtaisas

Nuorodos dėl sudėtinųjų medžiagų (REACH)

Naujausia informacija apie sudėtinės medžiagas rasite: www.kaercher.de/REACH

Tiekimo rinkinys

Išpakavę įrenginį patikrinkite, ar yra visos įrenginio dalys. Pagrindinio įrenginio tiekimo rinkinį sudaro:

- Vandens dalytuvas
 - Maitinimo kabelis
 - Vandens prijungimo rinkinys
 - Eksploatavimo instrukcija
- Taip pat patikrinkite, ar yra visos montavimo rinkinių dalys. Jei trūksta priedų arba yra transportavimo pažeidimų, praneškite apie tai pardavėjui.

Priedai ir atsarginės dalys

Naudokite tik originalius priedus ir originalias atsargines dalis – taip užtikrinsite, kad įrenginys veiktų patikimai ir be triukščių. Informaciją apie priedus ir atsargines dalis rasite svetainėje www.kaercher.com.



Montavimo rinkiniai

Aprašymas	Užsakymo Nr.
Maitinimo kabelis CH	6.640-278.0
Maitinimo kabelis CN	6.640-704.0
Maitinimo kabelis DK	6.640-276.0
Maitinimo kabelis GB	6.640-277.0
Slėgio didinimo siurblys (standartinė įranga variantams su gazuotu vandeniu)	2.644-188.0
Papildomas aušintuvas	2.644-204.0
Jungčių rinkinys WPD - EN 1717	4.640-463.0
Nutekėjimo anga iš lašų surinkimo padėklo	2.644-182.0
Kanistras WPD	2.644-183.0
Kanistro plūdės ilginamasis kabelis	6.640-711.0
Sienuinis laikiklis, skirtas CO ₂ balionui 6 kg, 10 kg	6.640-857.0
Sienuinis laikiklis, skirtas CO ₂ balionui 0,5 kg, 2 kg	2.644-220.0
Papildoma įranga su atvirkštinio osmoso sistema WPC 100 RO, jei neužtikrinama geriamojo vandens kokybė:	
WPC 100 RO vienkartinis	1.024-510.0
WPC 100 RO priedų dalys	2.644-197.0
Skardinės WPC 100 RO stovo dalys (skirtos montuoti WPD stove)	2.643-940.0

Aprašymas	Užsakymo Nr.
 Stovas be puodelių dozatoriaus, baltas	2.643-883.0
 Stovas be puodelių dozatoriaus, juodas	2.643-884.0
Puodelių dozatorius	2.644-181.0
Stalinis įrenginys (guminės kojėlės ir stalinio įrenginio lipdukas)	2.644-180.0

Aprašymas	Užsakymo Nr.
 CO ₂ slėgio ribotuvus	4.640-588.0
 CO ₂ slėgio ribotuvus, tikrinamas	6.640-290.0
 CO ₂ slėgio ribotuvus, 425 g kasetė (pasirinktinai galima naudoti su įprastu CO ₂ cilindru)	4.640-589.0





Ašočiai

Aprašymas	Užsakymo Nr.
 Vandens ašotis, 1 l, stiklinis, su plastikiniu dangčiu ir KÄRCHER logotipu, plaunamas indaplovėje	6.640-431.0
 Grafinas, „Eva Solo“, 1 l, plaunamas indaplovėje	0.017-575.0

Buteliai

Aprašymas	Užsakymo Nr.
 Butelis 0,5 l, iš „Tritan“, plaunamas indaplovėje	6.640-430.0
 Butelis 0,75 l, iš „Tritan“, plaunamas indaplovėje	6.640-512.0
 Butelis 0,6 l, su antgaliu ir dangteliu iš „Tritan“, plaunamas indaplovėje	6.640-469.0
 Aukštos kokybės borosilikatinio stiklo butelis 0,75 l, atsparus karščiui, skaidrus, Ø 7 cm, aukštis 26 cm, su nerūdijančio plieno dangteliu ir neopreniniu apsauginiu dėklu	6.642-186.0

Puodeliai

Aprašymas	Užsakymo Nr.
 Kietojo popieriaus puodelis, taip pat skirtas karšties gėrimams, 180 ml, be logotipo, 2 500 vienetų	6.640-455.0
 Kietojo popieriaus puodelis, taip pat skirtas karšties gėrimams, 180 ml, su KÄRCHER logotipu, 2 500 vienetų	6.640-460.0
 Plastikinis puodelis, 200 ml, be logotipo, 3 000 vienetų	6.640-454.0
 Plastikinis puodelis, 200 ml, su KÄRCHER logotipu, 3 000 vienetų	6.640-453.0

Papildoma montavimo medžiaga

Aprašymas	Užsakymo Nr.
Automatinis nuotėkio srovės jungiklis 30 mA, 230 V, 50 Hz	6.640-427.0
Atbulinio srauto vožtuvas DIN EN 1717	4.640-463.0
Slėgio ribotuvas, reguliuojamas 1,5–6 bar, skirtas didesniai nei 6 bar (6–10 bar) slėgiui linijoje	6.640-625.0
Apsauga nuo vandens išsiliejimo, vandens nuotėkio signalizatorius su magnetiniu vožtuvu ir žalvarinių varžtų jungtimi G 3/4"	6.640-291.0
Vandens blokas, apsauga nuo išsiliejimo	6.640-338.0
Stovo papildomo svorio rinkinys	2.643-474.0
WPD tvirtinimo prie grindų rinkinys	2.643-483.0
Baltos signalinės spalvos RAL 9003 dažymo pieštukas	6.640-326.0
WPD vandens jungties dangtelis baltas	5.640-407.0
WPD vandens jungties dangtelis juodas	5.640-618.0
Vandens išleidimo angos apsauga nuo sąlyčio	2.644-008.0
Nemarginto stiklo permontavimo komplektas	2.644-130.0
Skalavimo indas 4 l	6.640-341.0

Naudojamos medžiagos

Įrenginio dalys

Aprašymas	Užsakymo Nr.
„Active-Pure“ filtras Pašalina neigiamą skonį ar kvapą (pvz., chloro), sulauko sunkiuosius metalus, mikroplastikus ir priemaišas iš tiekimo sistemos.	2.643-773.0
„Hy-Protect“ filtras Sulaiko virusus, bakterijas ir mikroplastikus.	2.643-306.0
Srovės reguliatorius su įvore Perlatoriaus įdėklas vandens išleidimo angoje srovei reguliuoti	4.640-519.0
Apvalaus skerspūvio sandarinimo žiedas 11,91 x 2,62 KTW Slėgio ribotuvo 4.640-588.0 sandariklis ant baliono srieginės jungties.	6.640-731.0

Įrenginio išorės valymo priemonės

Aprašymas	Užsakymo Nr.
CA 30 R Paruoštas naudoti paviršiaus valiklis, 0,5 l butelis	6.295-686.0
Paviršiaus valiklio purškimo galvutė Pirmą kartą užsakant CA 30 R, purškiamajam buteliui reikia šios daugkartinės purškimo galvutės.	6.295-723.0
Dezinfekcijos priemonė RM 735 (20 ml koncentratas)	6.295-476.0 6.296-143.0
Tuščias buteliukas su purškimo galvute , skirtas RM 735 naudoti	6.296-148.0

Prietaiso aprašymas

Paveikslėlius žr. iliustracijų puslapyje
Paveikslas A

- Ekranas
- Vandens išleidimo anga
- Vandens jungtis
- Tinklo jungtis
- Tipo plokštelė
- Saugiklio laikiklio su saugikliu 10 A dangtelis
- Įrenginio jungiklis
- Vėdinimo angos
- „Hy-Protect“ filtras
- „Active-Pure“ filtras
- Įrenginio durelės
- Praplovimo žarna
- Nutekėjimo anga iš lašų surinkimo padėklo

- Mygtukas
- Atblokavimo mygtukas
- Lašų surinkimo padėklas

Montavimas

Būtinios išankstinės sąlygos

- Įrenginiui eksploatuoti reikia šių maitinimo įrenginių:
- Elektros lizdas, skirtas prijungti prie elektros tinklo.
 - Vandens čiaupas su 3/8" arba 3/4" išoriniu sriegiu, skirtas prijungti prie vandentiekio.

Montavimo rinkinių pritvirtinimas

1. Pritvirtinkite prie įrenginio užsakytus montavimo rinkinius.

Pastaba

Kiekvieno montavimo rinkinio sumontavimas aprašytas atskirioje montavimo instrukcijoje, pridedamoje prie montavimo rinkinio

Įrenginio prijungimas

⚠ PAVOJUS

Elektros srovės smūgio pavojus.

Nenuimkite įrenginio šoninių skydelių, dangčio ar plokštės dangčio. Šias konstrukcines dalis gali išimti tik įgaliotas elektrikas.

Montuojant pirmą kartą arba prireikus ką nors remontuoti, jeigu kartu būtų keičiami ir priedai, reikia įsitikinti, ar naudojami tik KÄRCHER patvirtintos dalys (filtrai, maitinimo kabelis, prijungimo rinkinys, CO2 slėgio reguliatorius (atsižvelgiant į įrangą)). Šios konstrukcinės dalys yra patikrintos ir sertifikuotos, kad atitiktų aukštus KÄRCHER kokybės standartus. Kitų konstrukcinių dalių naudoti negalima.

- Maitinimo jungtis ir vandens įleidimo slėgis turi atitikti skyriaus „Techniniai duomenys“ vertes (žr. skyrių „Techniniai duomenys“).
 - Atsižvelgiant į vietinius įstatymus, reikia sumontuoti patvirtintą atbulinį vožtuvą.
 - Įrenginiams su lašų surinkimo padėklo nutekėjimo kanalu, pastato pusės nuotekų vamzdyje turi būti įrengtas sifonas, siekiant išvengti kvapų iš nuotekų vamzdžio. Sifonas turi būti įrengtas žemiau nei lašų surinkimo padėklas. Lašų surinkimo padėklo nutekėjimo kanalas patikimai veikia tik tada, kai nuotekų žarnelė nuolat nukreipta žemyn.
 - Pastatykite įrenginį ant lygaus paviršiaus.
 - Tinklo kištukas ir kištukinis lizdas visada turi būti laisvai prieinami.
 - Įrenginio jungiklis, saugiklis bei vandens jungtis (įrenginio užpakalinė pusė) turi būti laisvai prieinami. Mažiausias atstumas iki sienos yra 100 mm.
 - Nenaudokite naudotų žarnų.
- Įrenginio naudojimas su stovu:
- Siekiant užtikrinti aukštą įrenginio stabilumo lygį pagal įrenginio standarto direktyvas, įrenginys su stovu turi būti pritvirtintas prie grindų arba sienos (tvirtinimo prie grindų rinkinys WPD 2.643-483.0).
 - Taip pat galima naudoti stovo papildomo svorio rinkinį (2.643-474.0), kad atitinkamai nuleistumėte žemyn įrenginio svorio centrą.

Prijungimo schema:

Paveikslas B

1. Kištukinis lizdas (apsaugotas su 30 mA automatiniu nuotėkio srovės jungikliu)
2. Maitinimo kabelis
3. Vandens dozatorius WPD
4. Vandens tiekimo žarna (prijungimo rinkinys)
5. Išorinis atbulinis vožtuvas (pasirenkamas)
6. Išorinis slėgio ribotuvas su manometru (reikalingas tik esant didesniai nei 6 bar (0,6 MPa) tiekiamo vandens slėgiui)
7. Apsauga nuo vandens išsiliejimo (pasirenkama)
8. Pastato inžinerinės sistemos vandens čiaupas
9. Pastato geriamojo vandens linijos instaliacija, išorinis sriegis 3/8" arba 3/4"
10. Nuotekų linija
11. Pastato instaliacijos sifonas
12. Lašų surinkimo padėklo nutekėjimo kanalas

Jungtys:

Paveikslas C

1. Įleidimo sietas
2. Vandens jungtis (jungties sriegis 3/4")
3. Tinklo jungtis
4. Praplovimo žarna (pasirenkama)
5. Lašų surinkimo padėklo nutekėjimo kanalas (pasirenkamas)

Prijungimas kaip stalinio įrenginio

1. Pritvirtinkite stalinio įrenginio (2.644-180.0) montavimo rinkinį pagal pridedamą montavimo instrukciją.
2. Nutieskite praplovimo žarną prie sifono iš pastato pusės.
3. Iš lašų padėklo nutekėjimo kanalo nutieskite žarną į sifoną.
4. Jei nėra galimybės išleisti nuotekų, naudokite WPD kanistro montavimo rinkinį (2.644-183.0).
 - a. Praplovimo žarną ir lašų surinkimo padėklo nutekėjimo kanalą sujunkite užsukamuju kanistro dangteliu.
 - b. Pripildymo lygio jutiklio kabelį sujunkite su įrenginyje esančia kištukine jungtimi X27.

Jungtis su stovu

1. Stovo montavimo rinkinys (baltos spalvos: 2.643-883.0, juodos spalvos: 2.643-884.0), taip pat galima naudoti puodelių dozatoriaus montavimo rinkinį (2.644-181.0) ir papildomo aušintuvo montavimo rinkinį (2.644-204.0). Montavimo rinkinius pritvirtinkite pagal pridedamas montavimo instrukcijas.
2. Praplovimo žarną nutieskite per stovą į sifoną pastato pusėje.
3. Prie lašų surinkimo padėklo nutekėjimo kanalo pritvirtinkite kampinį elementą.
4. Plovimo žarną nutieskite per stovą iš kampinio elemento į sifoną.
5. Jei nėra galimybės išleisti nuotekų, naudokite WPD kanistro montavimo rinkinį (2.644-183.0).
 - a. Praplovimo žarną ir lašų surinkimo padėklo nutekėjimo kanalą sujunkite užsukamuju kanistro dangteliu.
 - b. Pripildymo lygio jutiklio kabelį sujunkite su įrenginyje esančia kištukine jungtimi X27.

Maitinimo įrenginių prijungimas

1. Prijunkite vandens tiekimo žarną prie vandens jungties įrenginio galinėje dalyje, naudodami pridedamą jungčių rinkinį.
2. Prijunkite vandens tiekimo žarną prie pastato inžinerinės sistemos vandens čiaupo (jei reikia, prijunkite papildomas konstrukcines dalis).
3. Maitinimo kabelį sujunkite su tinklo jungtimi įrenginio galinėje dalyje.
4. CO₂ prijungimo žarną sujunkite su CO₂ jungtimi.

Pirmojo eksploatavimo pradžia

Įrenginio durelių atidarymas

1. Ištraukite lašų surinkimo padėklą.
Paveikslas D
1. Lašų surinkimo padėklas
2. Įrenginio durelės
3. Atblokavimo mygtukas
2. Paspauskite atblokavimo mygtuką ir atidarykite įrenginio dureles.

Filtro įstatymas

1. Ištraukite lašų surinkimo padėklą.
 2. Atidarykite įrenginio dureles.
- ⚠ **ĮSPĖJIMAS**
Pavojus sveikatai
Į įrenginį patekę mikrobai gali užteršti vandenį. Keisdami filtro kasetes atkreipkite dėmesį į higieną ir švarą.
Nelieskite filtro jungčių ir laikiklių.
Keisdami filtrus mėvėkite sterilius vienkartinės pirštines. Nesumaišykite filtrų, atkreipkite dėmesį į spalvinius žymėjimus.
 3. Nelieskite pažymėtų vietų.
Paveikslas E
 1. Vietos, kurių negalima liesti.
 4. Pasukite gaubtelį į kairę ir patraukite jį žemyn.
Paveikslas F
 1. Gaubtelis

5. Pasukite filtrą taip, kad rankena būtų kairėje pusėje, ir įstatykite ją iš apačios į atitinkamą laikiklį.

Paveikslas G

- ① Laikiklis
- ② Plokštelė
- ③ Filtras
- ④ Rankena

6. Pasukite filtrą iki galo į dešinę.
7. Patikrinkite montavimo padėtį: Žymėjimai ant laikiklio etiketės ir ant filtro turi būti suderinti tarpusavyje.

Paveikslas H

- ① Žymėjimas

8. Uždarykite įrenginio dureles.
9. Įdėkite lašų surinkimo padėklą.

Pirmojo įdiegimo į eksploataciją meniu

1. Įkiškite tinklo kištuką į kištukinę dėžutę.
2. Prietaiso jungiklį nustatykite į padėtį „1“.

Rodmuo	Mygtukas
>Pradėti inicijavimą? TAIP<	vesti

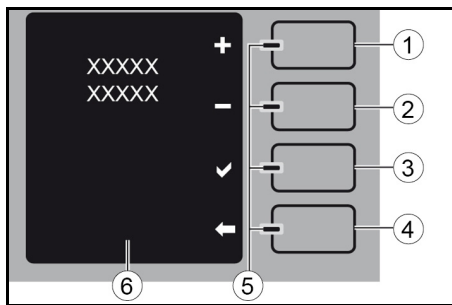

- ① Mygtukas „Pliusas / didinimas“
- ② Mygtukas „Minusas / mažinimas“
- ③ Mygtukas „Ivesti“
- ④ Mygtukas „Atgal / stop“
- ⑤ Mėlynas / raudonas šviesos diodas
- ⑥ Tekstiniai pranešimai

Mygtukai „Pliusas“ ir „Minusas“ galima pasirinkti submeniu ir padidinti arba sumažinti reguliuojamas vertes (mirksintis rodmuo).

Mygtuku „Ivesti“ galima patvirtinti ekrane rodomus rodmenis arba įvesti.
Mygtuku „Atgal“ galima grįžti į ankstesnį žingsnį arba išeiti iš meniu lygio.

Rodmuo	Mygtukas
>Kalba<	vesti
Pasirenkamos kalbos	Pliusas / minusas
Pasirinkta kalba	vesti
>Dabartinė data / laikas<	vesti
Nustatyti dieną (rodmuo mirksi)	vesti
Nustatykite mėnesį (rodmuo mirksi)	vesti
Nustatyti metus (rodmuo mirksi)	vesti
Nustatyti valandas (rodmuo mirksi)	vesti
Nustatyti minutes (rodmuo mirksi)	vesti
Nustatyta data / laikas	
>Naudojamas filtras?<	vesti
>Vandens tiekimas prijungtas?<	vesti
>Kanistras po išleidimo angą?<	vesti
>Pirmasis įdiegimas į eksploataciją trunka mm:ss min<	

Pastaba

Pirmojo įdiegimo į eksploataciją metu atskirų vandens rūšių vamzdžiai yra praplaunami. Šis procesas trunka apie 17 minučių.

Praplovimo proceso metu išpildytas vanduo netinka vartoti!

Praplovimo proceso metu po vandens išleidimo angą esanti indą reikia ištuštinti kelis kartus.

Rodmuo	Mygtukas
>Pirmasis įdiegimas į eksploataciją trunka mm:ss min<	Atgal (X)
>Pirmasis įdiegimas į eksploataciją nutrauktas, tęsti!<	

3. Ištuštinkite indą ir vėl pastatykite jį po vandens išleidimo angą.

Rodmuo	Mygtukas
>Pirmasis įdiegimas į eksploataciją nutrauktas, tęsti!<	vesti

Baigus pirmąjį įdiegimą į eksploataciją, reikia atlikti terminę dezinfekciją.

Rodmuo	Mygtukas
>Atlikite dezinfekciją! Kitaip negarantuojamas įrenginio higieniškumas.<	vesti
>Taip<	vesti
>Vėliau<	Grįžti

Terminė dezinfekcija trunka apie 70 minučių. Tuo metu įrenginio negalima naudoti. Šiek tiek garsesnis veikimo triukšmas valymo proceso metu yra normalu. Po valymo karštas vanduo išleidžiamas tiesiai į nuotekų vamzdį arba į pasirinktinai įsigyjamą kanistrą. Taip pat žr. skyrių „Dezinfekcijos duomenys“. Atlikus terminę dezinfekciją, įrenginys yra paruoštas darbui.

CO₂ balionų naudojimas

Pastaba

Taip pat atkreipkite dėmesį į bendrąją informaciją apie CO₂ balionų naudojimą, žr. skyrių „Bendrieji nurodymai dėl CO₂ balionų naudojimo“.

Prijungiant naują ar atjungiant CO₂ balioną privaloma atlikti šiuos veiksmus.

Stovo durelių atidarymas

Stovo durelės yra rakinamos.

1. Atrakinkite durelių spynelę.

Paveikslas I

- ① Durų spynelė
 - ② Laikiklis
 - ③ Puodelių dozatorius (permontavimo rinkinys)
 - ④ Stovo durelės
2. Atidarykite stovo dureles.

Tuščio CO₂ baliono išmontavimas

Jei gazuoto vandens mygtukas (Gazuotas) yra neaktyvus ir mirksi „CO₂ tuščias“, tai reiškia, kad CO₂ balionas arba yra neprijungtas, arba CO₂ balionas yra tuščias ir turi būti pakeistas.



1. Prietaiso jungiklį nustatykite į padėtį „0“.
2. Atidarykite stovo dureles.
3. Rankenėlę pasukite į „0“ padėtį.

Paveikslas J

- ① Rankenėlė
- ② Slėgio ribotuvas
- ③ Gaubiamoji veržlė
- ④ Pagrindinis čiaupas
- ⑤ Valdymo slėgio manometras
- ⑥ CO₂ žarna

Pastaba

Jeigu CO₂ baliono redukcinis vožtuvas yra atjungtas, nors slėgis vis dar yra pakankamas, tarp baliono ir redukcinio vožtuvo esantis apskritasis skerspūvio žiedas yra deformuojamas ir todėl turi būti pakeistas.

4. Atsukite slėgio ribotuvą nuo tuščio dujų baliono.
5. Užsukite apsauginį dangtelį ant tuščio dujų baliono.
6. Atlaisvinkite įtempiamąjį apsauginį dujų baliono diržą.
7. Išimkite tuščią dujų balioną.

Naujo CO₂ baliono prijungimas

1. Įstatykite naują dujų balioną į stovą.
2. Dujų balioną pritvirtinkite įtempimo diržu.
3. Nuimkite naujo dujų baliono apsauginį dangtelį.
4. Trumpam atsukite dujų baliono pagrindinį čiaupą, kad būtų pašalintas galimai esamas skystasis CO₂.

Paveikslas J

- ① Rankenėlė
 - ② Slėgio ribotuvas
 - ③ Gaubiamoji veržlė
 - ④ Pagrindinis čiaupas
 - ⑤ Valdymo slėgio manometras
 - ⑥ CO₂ žarna
5. Užsukite slėgio ribotuvą ant naujo dujų baliono. Nuoroda: Užtikrinkite, kad sandarinimo žiedas būtų tinkamai sumontuotas.
 6. Lėtai atsukite pagrindinį čiaupą.
 7. Rankenėlę nustatykite slėgio reduktoriui 3 bar.
 8. Užsukite pagrindinį čiaupą.
 9. Nuskaitykite reguliavimo slėgio manometro rodomą vertę.
 10. Rodoma vertė turi išlikti pastovi mažiausiai 5 minutes. Jei pastebimas slėgio sumažėjimas:
 - a Patikrinkite, ar tarp dujų baliono ir slėgio ribotuvo yra apskrito skerspūvio sandarinimo žiedas ir ar jis nepažeistas.
 - b Pakeiskite pažeistą apskrito skerspūvio sandarinimo žiedą.
 - c Patikrinkite, ar slėgio ribotuvą įstatytas tinkamai.
 - d Tvirtai prisukite gaubiamąją veržlę.
 - e Patikrinkite, ar CO₂ žarnos ir slėgio ribotuvo žarnos movos neturi matomų pažeidimų. Jei abejojate, skambinkite klientų aptarnavimo tarnybai.
 - f Jei slėgio kritimo nepavyksta sustabdyti minėtomis priemonėmis, slėgio ribotuvą yra sugedęs, ir jį reikia pakeisti.
 11. Atsukite pagrindinį čiaupą.
 12. Prietaiso jungiklį nustatykite į padėtį „1“.
 13. Iš įrenginio išpilkite gazuotą vandenį ir patikrinkite, ar slėgis išlieka pastovus.
 14. Jei reikia, sureguliuokite slėgį.
 15. Uždarykite stovo dureles.
 16. Pastatykite indą po vandens išleidimo angą.
 17. Išpilkite 1 litrą vandens, kad CO₂ maišytuvą vėl pripildytų.

Kompensavimo valdiklio nustatymas

Kompensavimo valdiklis naudojamas tiksliai gazuoto vandens kiekiui reguliavimui išpilstant porcijomis. Vandens rūšių „Ambient“ ir „Chilled“ išleidžiamam vandens kiekiui tai įtakos neturi.

Prieš pasirenkant „Dozavimas Pritaikyta“ darbo režimą, būtina nustatyti kompensavimo valdiklį į „Dozavimas Standartinis“ darbo režimą. Jei nustatymas neteisingas, negalima išleisti didesnio gazuoto vandens kiekio.

1. Nustatykite darbo režimą „Dozavimas Standartinis“.
2. Po vandens išleidimo angą padėkite didesnį nei 1 litro talpos matavimo puodelį.
3. Pasirinkite 1 litrą gazuoto vandens „Gazuotas“.
4. Išmatuokite faktinį išleisto vandens kiekį.
5. Pašalinkite lašų surinkimo padėklą.
6. Atidarykite įrenginio dureles. Kompensavimo valdiklio reguliavimo ratukas yra už vandens išleidimo angos.

Paveikslas K

- ① Kompensavimo valdiklio reguliavimo ratukas
 - ② Vandens išleidimo anga
- Pasukus reguliavimo ratuką pagal laikrodžio rodyklę, išleidžiamas kiekis sumažėja.
 - Bendras reguliavimo diapazonas yra 4 apsisukimai.
 - Pradinė padėtis maždaug 2,5 apsisukimo.
 - Stipriau droseliuojant mažėja ne tik išleidžiamo vandens kiekis, bet ir CO₂ kiekis.
 - 7. Kompensavimo rankenėlę sukite reikiama kryptimi.
 - 8. Vėl pasirinkite 1 litrą gazuoto vandens „Gazuotas“ ir kartokite procedūrą tol, kol bus išleistas nurodytas vandens kiekis.

Pastaba

Išleidžiamas kiekis taip pat priklauso nuo tiekimo slėgio ir CO₂ slėgio. CO₂ slėgis turi būti nuo 3,0 iki 3,5 bar, kai išleidžiama CO₂. Nustatius šią vertę, kompensavimo valdikliu atliekamas tikslus reguliavimas.

Eksplotavimas

Valdymo ir rodmenų elementai

Paveikslas L

- ① Lašų surinkimo padėklas
- ② Vandens išleidimo anga

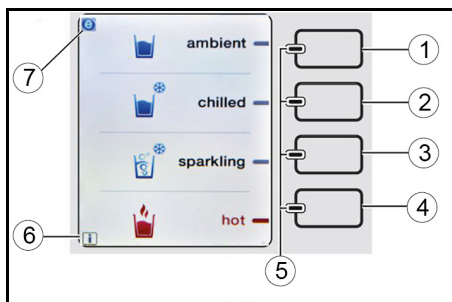

- ① Neatšaldyto vandens mygtukas
- ② Atšaldyto vandens mygtukas
- ③ Gazuoto vandens mygtukas *
- ④ Karšto vandens mygtukas
- ⑤ Mėlyni ir raudoni šviesos diodai
- ⑥ Rodmuo „I“ (informacija)
- ⑦ Rodmuo „E“ („Eco“ režimas)

* Priklauso nuo įrenginio įrangos

Pastaba

Jutikliniai mygtukai aktyvinami lengvai juos paliečiant.

- Jei kairiajame apatiniame ekrano kampe rodomas rodmuo „I“, tai reiškia, kad naudotojo meniu skiltyje „Klaidų pranešimai“ yra informacijos. Klaidų pranešimų skaitymas aprašytas skyriuje „Naudotojo meniu“.
- Jei ekrano viršuje kairėje pusėje rodomas rodmuo „E“, yra įjungtas „Eco“ režimas. Tada išjungiamas karšto vandens budėjimo režimas ir sumažinama vėsinimo galia. Taip sumažinamas energijos suvartojimas. Pakaitinimas arba vėsinimas po to gali užtrukti ilgiau. „Eco“ režimo įjungimas arba išjungimas aprašytas skyriuje „Naudotojo meniu“.

Paveikslas M

- ① Mygtukas „MENU“
- ② SD kortelės lizdas
- ③ Mygtukas „RESET“
- ④ Techninės priežiūros sąsaja

Paveikslas I

- ① Durų spynelė
- ② Stovas (pasirenkamas)
- ③ Puodelių dozatorius (permontavimo rinkinys)
- ④ Durelės

Valdymas

1. Lašų surinkimo padėklą viduryje pastatykite indą.
2. Spauskite norimos vandens rūšies mygtuką tol, kol indas bus pripildytas.

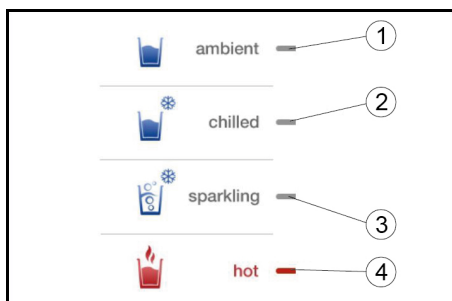

- ① Neatšaldyto vandens rodmuo
- ② Atvėsinto vandens rodmuo
- ③ Gazuoto vandens rodmuo *
- ④ Karšto vandens rodmuo

* Priklauso nuo įrenginio įrangos

Jei naudotojo nustatymuose įjungta parinktas „Dozavimo standartas“, pasirinkus vandens rūšį galima pasirinkti vieną iš trijų iš anksto nustatytų dozių (1,0,

0,5 ir 0,2 l) (apie nustatymus žr. skyrių „Naudotojo meniu“ / „Darbiniai parametrai“).



- ① Dozavimas po 1,0 litro
- ② Dozavimas po 0,5 litro
- ③ Dozavimas po 0,2 litro
- ④ „STOP“ mygtuko simbolis

Taip pat galima pasirinkti pritaikytą dozavimo funkciją, kai mygtukams galima įvesti bet kokį vandens kiekį. Jei ši parinktis įjungta naudotojo nustatymuose, pasirinkus vandens rūšį galima pasirinkti vieną iš 1, 2 arba 3 reguliuojamų dozių (apie nustatymus žr. skyrių „Naudotojo meniu“ / „Darbiniai parametrai“). Jei naudotojo nustatymuose įjungta parinktas „CO₂ pasirinkimas Classic / Medium“, pasirinkę gazuotą vandenį galite pasirinkti vieną iš variantų „Classic“ ir „Medium“ su didžiausiu arba sumažintu CO₂ kiekiu (žr. skyrių „Naudotojo meniu“ / „Darbiniai parametrai“).

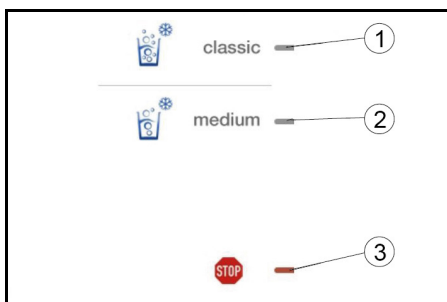

- ① CO₂ pasirinkimas „classic“
- ② CO₂ pasirinkimas „medium“
- ③ „STOP“ mygtuko simbolis

Jei naudotojo nustatymuose įjungta parinktas „Ypač karštas“, pasirinkus karštą vandenį galima pasirinkti vieną iš variantų „hot“ ir „extra hot“ (apie nustatymus žr. skyrių „Naudotojo meniu“ / „Darbiniai parametrai“).

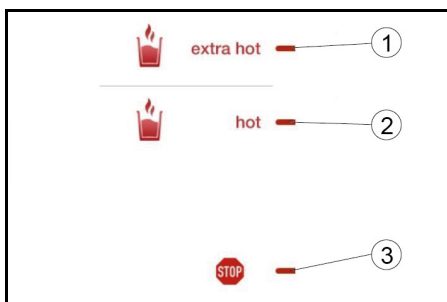

- ① Pasirinkimas ypač karštas
- ② Pasirinkimas karštas
- ③ „STOP“ mygtuko simbolis

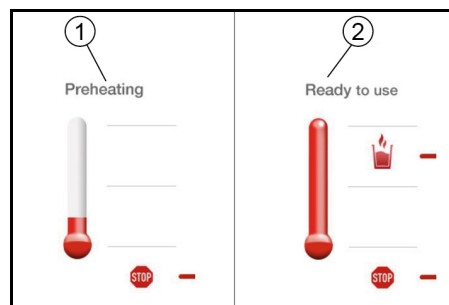

- ① Rodmuo „Šildyti“

- ② Rodmuo „Paruoštas“

Pastaba

Saugumo sumetimais parinkties „Dozavimas“ negalima naudoti išduodant karštą vandenį. Norėdami išleisti karštą vandenį, vieną kartą trumpai paspauskite karšto vandens mygtuką. Šildymo procesas grafiškai atvaizduojamas ekrane. Pasiekę nustatytą vandens temperatūrą, paspauskite ir laikykite nuspaudę karšto vandens mygtuką tol, kol bus išleistas norimas vandens kiekis. Po kiekvieno šildymo proceso galima gauti 0,5 l karšto vandens. Išleidimas sustabdomas išleidus ne daugiau kaip 0,8 l. Jei reikia daugiau karšto vandens, pakartokite procesą.

Atjungimas

Jei įrenginys nenaudojamas ilgiau kaip 4 dienas:

1. Uždarykite vandens tiekimą.
2. Prietaiso jungiklį nustatykite į padėtį „0“.

Eksplotacijos pradžia po eksploatacijos nutraukimo

⚠ ĮSPĖJIMAS

Pavojus sveikatai

Eksplotacijos nutraukimo metu gali padidėti mikrobu koncentracija įrenginio viduje esančiame vandenyje. Prieš vėl pradėdami naudoti įrenginį, būtina atlikti toliau nurodytus veiksmus, susijusius su taikomu eksploatacijos nutraukimo laikotarpiu.

Po eksploatacijos nutraukimo iki 7 dienų

1. Išleiskite ir išpilkite lauk bent 1 litrą kiekvienos rūšies vandens.

Po eksploatacijos nutraukimo nuo 8 iki 28 dienų

1. Išleiskite ir išpilkite lauk bent 1 litrą kiekvienos rūšies vandens.
2. Atlikite neeilinį terminę dezinfekciją (žr. skyrių *Techninė priežiūra*)

Po eksploatacijos nutraukimo iki 2 mėnesių

1. Išleiskite ir išpilkite lauk bent 1 litrą kiekvienos rūšies vandens.
2. Jei įrenginys neveikė ilgiau nei 28 dienas, pakoreguokite terminę dezinfekcijos datą.
3. Atlikite praleistą terminę dezinfekciją.

Po eksploatacijos nutraukimo ilgiau nei 2 mėnesius

1. Atlikite neeilinį filtro keitimą.
2. Pakoreguokite terminę higienos priemonių programą datą.
3. Atlikite terminę dezinfekciją.

Transportavimas

⚠ ATSARGIAI

Nesilaikant svorio nuorodos

Sužalojimų ir materialinės žalos pavojus

Transportuodami atsizvelkite į įrenginio svorį.

- Netransportuokite įrenginio gulsčioje padėtyje.
- Įrenginį gabendami transporto priemonėje įtvirtinkite jį pagal galiojančias taisykles, kad jis neslystų ir nepavirstų.

Įrenginio siuntimas

Įrenginio negalima transportuoti gulsčioje padėtyje.

- Transportavimui pasirinkite tinkamą pakuotę ir pažymėkite ją išorėje ryškia žyme, kad pakuotė skirta transportuoti vertikaloje padėtyje.
- Jei įmanoma, padėkite mažą medinį padėklą po transportavimo dėžę.
- Arba nuneškite įrenginį tiesiai į „Kärcher“ aptarnavimo centrą.

Laikymas

⚠ ATSARGIAI

Nesilaikant svorio nuorodos

Sužalojimų ir materialinės žalos pavojus

Laikydami atsizvelkite į prietaiso svorį.

1. Įrenginį laikykite nuo šalčio apsaugotoje vietoje.

Priežiūra ir einamasis remontas

ISPĖJIMAS

Pavojus sveikatai dėl netinkamai suremontuoto įrenginio

Įrenginį taisyti leiskite tik apmokytiems kvalifikuotiems specialistams.

Sutartis dėl techninės priežiūros

Kad būtų užtikrinta tinkama įrenginio eksploatacija, rekomenduojame sudaryti sutartį dėl techninės priežiūros. Kreipkitės į atsakingą savo KÄRCHER klientų aptarnavimo centrą.

Techninės priežiūros planas

Kasdien

1. Išvalykite lašų surinkimo padėklą ir vandens išleidimo angą dezinfekuojančia valymo priemone (RM735, žr. „Naudojamas medžiagos“).
2. Patikrinkite, ar neužsikimšęs lašų surinkimo padėklo nutekėjimo kanalas (pasirenkamas).
3. Kai įrenginys neveikia naktį, po to reikia išleisti ir išpilti lauk 0,5 litro kiekvienos rūšies vandens.

Kas savaitę, prireikus dažniau

Plastikiniams paviršiams valyti nenaudokite valymo priemonių, kurių sudėtyje yra alkoholio, rūgštinų komponentų ar abrazyvų.

1. Nuvalykite įrenginio išorę dezinfekuojančia valymo priemone. Nešvarumus galima labai gerai pašalinti melamino dervos kempinėle (stebuklingąja kempinėle, nešvarumų trintuku).
2. Lašų surinkimo padėklą valykite karštu vandeniu arba plaukite indaplovėje.
3. Ištuštinkite kanistrą.
4. Patikrinkite, ar kanistras švarus, ir, jei reikia, jį išvalykite arba pakeiskite.

Kas 4 savaites

1. Atlikite terminę dezinfekciją.

Pastaba

Jei reikia, terminę dezinfekciją galima atlikti ir dažniau (pvz., kas savaitę).

2. Jei vanduo išpilstomas dozėmis, patikrinkite išleidžiamo gazuoto vandens kiekį ir, jei reikia, iš naujo sureguliuokite kompensavimo regulatoriaus reguliavimo ratuką (žr. skyrių „Valdymas“ / „Vandens išleidimas“).

Kas ketvirtį

1. Patikrinkite ir išvalykite įleidimo sietą vandens jungtyje (žr. „Priežiūra ir techninė priežiūra“ / „Įleidimo sieto valymas“). Jei įleidimo sietas yra labai užterštas, jį valykite kas mėnesį.

Kas metus

Įrenginys paragins pakeisti filtrą po 1 ar 2 metų arba net anksčiau, jei tiekiamo vandens kokybė yra netinkama.

1. Paveskite atlikti kasmetinį klientų aptarnavimą.
2. Pakeiskite „Active-Pure“ filtrą.
3. Pakeiskite vandens išleidimo angos perlatorių.

Kas 2 metus

1. Pakeiskite „Hy-Protect“ filtrą.

Kas 5 metus

1. Klientų aptarnavimo tarnyba pakeičia duomenų kaupiklio atsarginę bateriją.

Pastaba

Rūpestingai pakeitus atsarginę bateriją apsaugoma nuo išsaugotų duomenų praradimo.

Kas 7 metus

1. CO₂ slėgio ribotuvo keitimas

Įleidimo sieto valymas

1. Uždarykite vandens tiekimą į įrenginį.
2. Trumpai paspauskite mygtuką „Neatsaldytas vanduo“, kad sumažintumėte vandens slėgį įrenginyje.
3. Nuo įrenginio atsukite vandens tiekimo žarną.
4. Smailiosiomis replėmis ištraukite įleidimo sietą iš vandens jungties įrenginio pusėje.
5. Išvalykite įleidimo sietą.
6. Įstatykite įleidimo sietą į įrenginį.
7. Prijunkite vandens įleidimo žarną prie vandens jungties įrenginio galinėje dalyje.
8. Atidarykite vandens įvadą.

Naudotojo meniu

Naudotojo meniu paleidimas:

1. Pašalinkite lašų surinkimo padėklą.
2. Atidarykite įrenginio dureles.
3. Paspauskite mygtuką „Meniu“.
4. Uždarykite įrenginio dureles.
5. Įdėkite lašų surinkimo padėklą.
6. Paspauskite mygtuką „Įvesti“.

Jei yra išpildomųjų pranešimų, jie rodomi. Galima įrašyti iki 16 pranešimų (žr. skyrių „Pagalba trikčių atveju“).

Jei išpildomųjų pranešimų nėra, rodomas be trikčių veikiantis ekranas.

Pastaba

Jei per 30 sekundžių nespaudžiamas joks mygtukas, įrenginys vėl pradeda veikti įprastu režimu.

DARBINIAI PARAMETRAI

Dabartinė data / laikas

Meniu „Dabartinė data / laikas“ nustatykite esamą datą ir laiką.

- Datos nustatymo formatas: Diena/mėnuo/metai
- Laiko nustatymo formatas: valanda/minutė”

Veikimo laikai

- Pristatytas įrenginys veikia be pertrūkių 24 valandų režimu.
- Galima užprogramuoti ir įjungti energiją taupanti laikmačio režimą. Jis sumažina energijos suvartojimą ne naudojimo valandomis.
- Norėdami įjungti įrenginį ramybės metu, 5 sekundes spauskite bet kurį mygtuką.
- Kiekvienai savaitės dienai nustatomas darbo laikas su pradžios ir pabaigos laiku.

Naudotojo nustatymai

Nustatyti šalto vandens temperatūrą:

Pristatyto įrenginio šalto vandens temperatūra yra nustatyta 6 °C.

Jei reikia, temperatūrą galima padidinti arba sumažinti 1 °C žingsniu (mažiausiai 4 °C) meniu elemente „Šalto vandens temperatūra“.

Įjungti mygtukų garsinį signalą:

Pristatyto įrenginio mygtuko spaudžimas patvirtinimas garsiniu signalu. Jei reikia, šią funkciją galima įjungti meniu elemente „Mygtukų tonai“.

Įjungti dozavimą:

Iš pristatyto įrenginio vanduo leidžiamas tol, kol naudojas vėl atleidžia mygtuką. Jei reikia, dozavimą galima įjungti meniu elemente „Dozavimas“. Galima pasirinkti iš 2 versijų:

1. **Standartinis:**
Šiuo tikslu reikia pasirinkti tik dozavimo parinktį „Standartinis“. Tada automatiškai išleidžiama 1,0 l, 0,5 l arba 0,2 l, priklausomai nuo pasirinkto mygtuko.
2. **Pritaikytas:**
Naudojant pritaikytą dozavimą, galima nustatyti bet kokius išleidžiamus kiekius. Šiam procesui reikia atskirų nustatymų skirtingoms vandens rūšims ir kiekiams. Šiuo tikslu reikia atlikti toliau išvardytus veiksmus:

Rodmuo	Mygtukas
>Pasirinkite vandens rūšį „Ambient/cold“ (Gazuotas (rodmuo mirksi)	Pliusas / minusas
>Pasirinkta vandens rūšis<	Įvesti
>Priskyrimo mygtukas 1<	Pliusas / minusas
Patvirtinkite pasirinktą mygtuką.	Įvesti
>Pasirinkite simbolį<	Pliusas / minusas
Patvirtinkite pasirinktą simbolį.	Įvesti
>Kanistras po išleidimo anga?<	Įvesti
Pastatykite indą po vandens išleidimo anga.	
>Pripildyti indą – išsaugoti pripildymo kiekį – nustatyti iš naujo<	
Pripildykite indą vienu kartu, kol pasieksite norimą dozės kiekį. Jei pripildymo kiekis neteisingas, iš naujo nustatykite pripildymo kiekį ir pakartokite pripildymo procesą.	
>Išsaugoti pripildymo kiekį – nustatyti iš naujo<	ĮVESTI
>Kitas mygtukas?<	
Priskirkite kitą mygtuką.	Įvesti
Pasirinkite kitą vandens rūšį.	Grįžti

Pastaba

Darbo režimu „Dozavimas pritaikytas“ negalima išpilstyti daugiau vandens, nei nustatyta parametru „Didžiausias išleidžiamas kiekis“.

	Darbo režimui „Dozavimas pritaikytas“ galimi simboliai.
	Nėra klaviatūros išdėstymo.

Įjungti CO₂ pasirinkimą „Classic“ / „Medium“:

Pristatytam įrenginiui yra įjungtas tik didelis anglies dioksido kiekis („Classic“).

Kai meniu elemente „CO₂ pasirinkimas „Classic“ / „Medium““ yra įjungtas pasirinkimas „Classic“ / „Medium“, taip pat galima išleisti vandens su mažesniu anglies dioksido kiekiu.

Įjungti ECO režimą:

Pristatytam įrenginiui ECO režimas yra neįjungtas. ECO režimas yra energijos taupymo režimas. Įjungus ECO režimą meniu elemente „ECO Mode“, nustatomas laiko tarpas nuo paskutinio naudojimo iki perėjimo į ECO režimą (1–15 minučių). ECO režimu karštas vanduo neuošiamas, o šaldymo pasirinkimas „Classic“ / „Medium“, taip pat galima išleisti vandens su mažesniu anglies dioksido kiekiu.

Nustatyti didžiausią išleidimo kiekį:

Pristatyto įrenginio didžiausias vandens išleidimo kiekis yra nustatytas 1,1 l. Jei reikia, jį galima keisti 0,1 l žingsniais (0,1–1,5 l) meniu elemente „Didžiausias išleidimo kiekis“.

Įjungti ypač karštą:

Pristatytam įrenginiui yra išjungtas pasirinkimas iš 2-jų karšto vandens temperatūrų.

Įjungus „Ypač karštas“, šią temperatūrą galima reguliuoti (ne daugiau kaip 95 °C).

Nustatyti karšto vandens pašildymo temperatūrą:

Pristatytam įrenginiui karšto vandens pašildymo temperatūra nustatyta 50 °C.

Jei karštas vanduo išleidžiamas dažnai, šią temperatūrą galima padidinti meniu elemente „Karšto vandens pašildymo temperatūra“, pvz., iki 60 °C arba 70 °C, kad sutrumpėtų laukimo laikas.

Nuoroda: Aukštesnė išankstinio pašildymo temperatūra lemia didesnę energijos sąnaudas.

Nustatyti karšto vandens temperatūrą:

Pristatytam įrenginiui karšto vandens temperatūra yra nustatyta 75 °C.

Jei reikia, meniu elemente „Karšto vandens temperatūra“ vandens temperatūrą galima padidinti iki 95 °C.

Dezinfekcijos duomenys

Meniu elemente „Dezinfekcijos duomenys“ nustatykite automatinės dezinfekcijos laiką ir intervalą. Šis laikas gali būti ir už užprogramuoto darbo laiko ribų. Rekomenduojamas dezinfekcijos intervalas yra 7 kartotinis (paprastai 28 dienos = 4 savaitės), kad dezinfekcija visada būtų atliekama tą pačią savaitės dieną.

Geriausias efektas pasiekiamas, jei dezinfekcija pradeda maždaug 2 valandos iki darbo pradžios po savaitgalio

Pristatymo būseną:

Atlikus pirmąjį įdiegimą į eksploataciją, kitai dezinfekcijai valdymo sistema automatiškai parenka pirmadienį po 3–4 savaitių (5,00 val. ryto).

Šis nustatymas pasiteisino daugelyje naudojimo atvejų.

Jei reikia, terminės dezinfekcijos dieną ir laiką galima reguliuoti pagal pageidavimą.

Kalba

Pristatoma įrenginiui nustatyta kalba „Anglų“.

Meniu elemente „Kalba“ galima pasirinkti dar 4 kalbas:

- Vokiečių k.
- Prancūzų k.
- Italų k.
- Ispanų k.

Ekspluatavimo duomenys

Su rodmenų funkcija „Veiklos duomenys“ galima iš eilės iškviesti šiuos įrenginio duomenis:

- Įrenginio kodas
- Atliktų terminių dezinfekcijų skaičius
- Išleidžiamo vandens kiekis pagal vandens rūšį
- Bendras išleistas vandens kiekis
- Įrenginio veikimo laikas
- Pirmojo įdiegimo į eksploataciją data ir laikas
- dabartinė data ir laikas
- Programinės įrangos versija

SD kortelė

Jei į SD kortelės lizdą įdėta SD kortelė, automatiškai paleidžiamas SD kortelės meniu.

Su SD kortele galima naudoti šias specialias funkcijas.

- Įrenginiui atliktų nustatymų išsaugojimas
- Nustatymų perkėlimas iš vieno įrenginio į kitą
- Programinės įrangos atnaujinimų diegimas į įrenginį
- Skaidrių iš laisvai pasirenkamų paveikslėlių rodymas įrenginio ekrane
- Pakeiskite ekrane rodomus tekstus (pvz., „Ambient“ į „Still“).

Į tuščią SD kortelę su WPD galima išsaugoti tik darbinis parametrus, kuriuos vėliau galima išskviesti naudojant kitus WPD įrenginius.

1. Pašalinkite lašų surinkimo padėklą.
2. Atidarykite įrenginio dureles.
3. Įkiškite SD kortelę į SD kortelės lizdą tinkama puse.

Pastaba

SD kortelė turi būti suformatuota FAT32 failų sistemoje.

4. Uždarykite įrenginio dureles.
5. Įdėkite lašų surinkimo padėklą.

Rodmuo	Mygtukas
>SD kortelė<	Įvesti
Pasirinkite >Skaidrių rodymas įjungtas< >Taip< arba >NE< (rodmuo mirksi)	Pliusas / minusas
Pasirinkus >NE< atgal >SD kortelė<	
Pasirinkus >Taip<: >Paleidimo atidėjimas< nustatyti minutės (rodmuo mirksi)	Pliusas / minusas
>Pasirinktos minutės<	Įvesti
>Rodymo trukmė xx s< (rodmuo mirksi)	Pliusas / minusas
>Pasirinkta rodymo trukmė<	Įvesti
>Skaidrių rodymo parametrai<	Minusas
>Įkelti parametrus<	Įvesti
Įkelti nustatymus? Pasirinkite >Taip< arba >NE< (rodmuo mirksi)	Įvesti
Pasirinkus >NE< atgal >Įkelti parametrus<	
Pasirinkus >Taip<: Duomenys iš SD kortelės įrašomi į įrenginį, tada grįžtama į >Įkelti parametrus<	
>Išsaugoti parametrus<	Įvesti
Pasirinkite >Išsaugoti parametrus?< >Taip< arba >NE< (rodmuo mirksi)	Įvesti
Pasirinkus >NE< atgal >Išsaugoti parametrus<	
Pasirinkus >Taip<: Duomenys iš įrenginio išsaugomi SD kortelėje, tada grįžtama į >Išsaugoti parametrus<	
>Išsaugoti parametrus<	Minusas
>Aparatinės programinės įrangos atnaujinimas<	Įvesti
Pasirinkite >>Taip< arba >NE< (rodmuo mirksi)	Įvesti
Pasirinkus >NE< atgal >Aparatinės programinės įrangos atnaujinimas<	
Pasirinkus >Taip<: Duomenys iš SD kortelės įrašomi į įrenginį, tada patenkama atgal >Aparatinės programinės įrangos atnaujinimas<	
>Baigti<	Grįžti

Pastaba

Aparatinės programinės įrangos atnaujinimas trunka ne ilgiau kaip 5 minutes.

Atnaujindami aparatinę programinę įrangą neišjunkite įrenginio.

Atnaujinant aparatinę programinę įrangą įrenginio negalima naudoti.

Jei SD kortelėje nėra aparatinės programinės įrangos, parinktis „Aparatinės programinės įrangos atnaujinimas“ nerodoma.

Aparatinę programinę įrangą ir programą „SD Card Manager“, reikalingą perkėlimui į SD kortelę, galite gauti iš „Kärcher“ klientų aptarnavimo tarnybos.

Techninė priežiūra

Dezinfekcija

Automatinė dezinfekcija prasideda automatiškai užprogramuotu laiku, žr. skyrius „Naudotojo meniu“ / „Darbiniai parametrai“ / „Dezinfekcijos duomenys“.

Dezinfekcija ir praplovimas atliekami automatiškai. Po remonto arba po ilgesnio nei 8 dienų eksploatacijos nutraukimo būtina atlikti neeilinę terminę dezinfekciją, kuri turi būti paleidžiama rankiniu būdu.

1. Ištuštinkite kanistrą prieš ir po dezinfekcijos (žr. Skyrių „Priežiūra ir techninė priežiūra“ / „Kanistro (pasirenkamo) ištuštinimas“).

Rodmuo	Mygtukas
>Pradėkite praplovimą!<	Įvesti
>Praplovimas trunka XX:XX min	Atgal (X)
>Praplovimas nutrauktas, tęskite!<	

2. Ištuštinkite indą ir vėl pastatykite jį po vandens išleidimo anga.

Rodmuo	Mygtukas
>Praplovimas nutrauktas, tęskite!<	Įvesti
>Praplovimas trunka XX:XX min	

Pastaba

Dezinfekcijos metu įrenginys skleidžia šiek tiek didesni darbinį triukšmą.

Rankiniu būdu paleisti dozavimo siurblių

Rankiniu būdu neeilinis filtro keitimas paleidžiamas po ilgesnio eksploatacijos nutraukimo (žr. skyrių *Filtro išėmimas ir montavimas*).

Rankiniu būdu paleisti pirmąjį įdiegimą į eksploataciją

Rankiniu būdu pirmasis įdiegimas į eksploataciją paleidžiamas po ilgesnio eksploatacijos nutraukimo arba kapitalinio remonto (žr. skyrių *Pirmojo įdiegimo į eksploataciją meniu*).

Mėginių ėmimas

Jei mėginiai turi būti imami, jie turi būti paimti iš karto po to, kai baigiama dezinfekcija, laikantis mikrobiologinės vandens analizės taisyklių, ir įvertinti akredituotoje laboratorijoje.

Filtro išėmimas ir montavimas

⚠ ĮSPĖJIMAS

Pavojus sveikatai

Dėl netinkamo darbo į įrenginį gali patekti kenksmingų mikrobu.

Keisdami filtrą atkreipkite dėmesį į higieną ir švarą.

Keisdami filtrą mūvėkite sterilias vienkartinės pirštines. Jei reikia, keičiate filtrą, ekrane rodomas simbolis „I“ („Informacija“).

Reikalavimas pakeisti filtrą pateikiamas pasibaigus filtro eksploataavimo laikui arba jei filtras užsikimšo.

Atliktiną filtro keitimą galima pradėti naudotojo meniu.

Meniu nurodo operatoriui, kaip pakeisti filtrą.

Neeiliniam filtro keitimui reikia atlikti šiuos veiksmus:

1. Išimkite lašų surinkimo padėklą ir atidarykite įrenginio dureles.
2. Paspauskite mygtuką „Meniu“.
3. Uždarykite įrenginio dureles.
4. Įdėkite lašų surinkimo padėklą.
5. Pastatykite indą po vandens išleidimo anga.

Rodmuo	Mygtukas
>Naudotojo meniu<	Įvesti Pliusas
>Techninė priežiūra<	Įvesti Pliusas
>Filtro keitimas<	Įvesti
>Pakeisti filtrą? NE<	Pliusas / minusas
>Taip< pasirinkti	Įvesti
>Kanistras po išleidimo anga?<	Įvesti
>Slėgio mažinimas 30 s<	

Slėgis sistemoje panaikinamas.

6. Ištuštinkite indą.

7. Pašalinkite lašų surinkimo padėklą.

8. Atidarykite įrenginio dureles.

9. Pasukite filtrą į kairę, kol matoma plokštelė.

Paveikslas N

① Laikiklis

② Plokštelė

③ Filtras

④ Rankena

a Filtro išėmimas

b Filtro įstatymas

10. Traukite filtrą iš laikiklio žemyn ir jį išimkite.

Pastaba

Išpylus vandenį, panaudotą filtrą galima išmesti kaip buitines atliekas.

11. Užsimaukite sterilias pirštines.

12. Išpakuokite naują filtrą.

13. Pasukite naująjį filtrą taip, kad rankena būtų kairėje pusėje.

14. Filtrą iš apačios įstatykite į atitinkamą laikiklį.

15. Pasukite filtrą iki galo į dešinę.

16. Patikrinkite montavimo padėtį: etiketėje ir ant filtro esančios žarnos turi būti išlygiuotos tarpusavyje.

Paveikslas O

① Laikiklis

② Filtras

Pastaba

Filtrai turi būti pritvirtinti taip, kad atitiktų ant laikiklio esantį ženklinį, ir jų negalima sukeisti tarpusavyje.

17. Uždarykite įrenginio dureles.

18. Įdėkite lašų surinkimo padėklą.

19. Pastatykite indą po vandens išleidimo anga.

Rodmuo	Mygtukas
>Ar pakeistas „Active-Pure“ filtras?< arba >Ar pakeistas „Hy-Protect“ filtras?< Mirksi rodmuo >Taip< arba >NE<	Minusas
pakeistas filtras	Įvesti
>Kanistras po išleidimo anga?<	Įvesti
>Praplovimas vyksta XX l<	

Pastaba

Praplovimo metu indą reikia kelis kartus ištuštinti.

Rodmuo	Mygtukas
>Praplovimas vyksta XX l<	Atgal (X)
>Praplovimas nutrauktas, tęskite!<	

20. Ištuštinkite indą.

21. Pastatykite indą po vandens išleidimo anga.

Rodmuo	Mygtukas
>Praplovimas nutrauktas, tęskite!<	Įvesti
>Praplovimas vyksta XX l<	
>Praplovimas vyksta 00 l<	
>Filtro keitimas<	
Baigti	Atgal (X)

Pastaba

Po praplovimo rekomenduojama atlikti neeilinę dezinfekciją.

Ištuštinkite lašelių dėklą

Kai tik lašų surinkimo padėklas pasiekia didžiausią pripildymo lygį, ekrane pasirodo pranešimas „Ištuštinkite lašelių dėklą“.

1. Išimkite lašų surinkimo padėklą.
2. Ištuštinkite lašų surinkimo padėklą.
3. Patikrinkite, ar lašų surinkimo padėklas švarus ir, jei reikia, nuvalykite.
4. Vėl įdėkite lašų surinkimo padėklą. Įrenginys vėl parengtas naudoti. Ekrane rodomas vandens rūšių pasirinkimas.

Pastaba

Jei lašų surinkimo padėklas įdėtas netinkamai, taip pat rodomas pranešimas „Ištuštinkite lašelių dėklą“.

Kanistro ištuštinimas (pasirenkamas montavimo rinkinys)

Kai tik kanistras pasiekia didžiausią pripildymo lygį, ekrane pasirodo pranešimas „Ištuštinkite nutekėjimo kanistrą“.

1. Atidarykite stovo dureles.

2. Atsukite dangtelį.

Paveikslas P

① Lašų surinkimo padėklo nutekėjimo žarnos jungtis

② Kanistro pripildymo lygio jutiklio kabelis

③ Praplovimo vožtuvo nutekėjimo žarnos jungtis

④ Dangtis su pripildymo lygio jutikliu

⑤ Kanistras

3. Nuimkite dangtelį su pripildymo lygio jutikliu.

4. Kanistrą išimkite iš stovo.

5. Ištuštinkite kanistrą.

6. Kanistrą įstatykite į stovą.

7. Uždėkite dangtelį su pripildymo lygio jutikliu ir jį priveržkite.

8. Uždarykite stovo dureles.

Rodmuo	Mygtukas
>Kanistras tuščias?<	Įvesti

Įrenginys vėl parengtas naudoti.

Ekrane rodomas vandens rūšių pasirinkimas.

Kasdienis praplovimas

Šią funkciją turi įjungti klientų aptarnavimo tarnyba arba pagalbos telefonu tarnyba.

- Kai ši funkcija įjungta, įrenginys kasdien trumpai praplauti išleidimo zoną.
- Šis automatinis praplovimas pradedamas likus 2 minutėms iki nustatyto laiko, kuris yra nustatytas kaip terminės dezinfekcijos paleidimo laikas.

Trikčių šalinimas

Triktis	Priežastis	Šalinimas
Vandenyje nėra CO ₂ , gazuoto vandens mygtukas neužblokuotas	CO ₂ balionas beveik tuščias.	<ol style="list-style-type: none"> Atidarykite stovo dureles. Išleisdami gazuotą vandenį stebėkite manometrą. Jei slėgis labai sumažėja, pakeiskite CO₂ balioną.
Negazuoto vandens ir atšaldyto vandens dozių kiekiai yra per dideli.	Sugedęs vidinis srauto jutiklis.	<ul style="list-style-type: none"> Skambinkite į techninės priežiūros tarnybą.
Išleidžiamas dozavimo kiekis yra netinkamas gazuotam vandeniui.	<p>Neteisingai nustatytas kompensavimo valdiklis.</p> <p>CO₂ slėgis yra netinkamas.</p>	<ul style="list-style-type: none"> Nustatykite kompensavimo valdiklį (žr. skyrius „Naudotojo meniu“, „Darbiniai parametrai“, „Naudotojo nustatymai“ / „Dozavimas“). <ol style="list-style-type: none"> Patikrinkite CO₂ slėgį, nustatykite jį pagal specifikaciją. Iš naujo sureguliuokite dozavimo kiekį kompensavimo valdiklio nustatymo ratuku (žr. Skyrių „Valdymas“ / „Vandens išleidimas“).
Karštas vanduo iš dalies išsiskiria susimaišęs su garais	Pastatymo vieta aukščiau nei 1500 m virš jūros lygio ir aukščiausia nustatyta temperatūra (95 °C).	<ul style="list-style-type: none"> Nustatykite žemesnę karšto vandens temperatūrą arba iškviškite techninės priežiūros tarnybą.
Valdymo skydelis (mygtukai) neveikia, kai į įrenginį patenka skysčio.	Ant įrenginio viršaus apvirto indas.	<ol style="list-style-type: none"> Prietaiso jungiklį nustatykite į padėtį „0“. Įrenginį vėl įjunkite po 12 valandų. Jei tai pasikartos, skambinkite į techninės priežiūros tarnybą.
Vanduo blogai nuteka iš lašų surinkimo padėklo.	<p>Nešvarus lašų surinkimo padėklo nutekėjimo kanalas arba nutekėjimo žarna.</p> <p>Nuotekų vamzdyje nėra sifono (tik nutekant į nuotekų vamzdį).</p> <p>Nepakankamas aukščio skirtumas tarp lašų surinkimo padėklo ir nuotekų vamzdžio (tik nutekant į nuotekų vamzdį).</p>	<ul style="list-style-type: none"> Išvalykite lašų surinkimo padėklą. Išvalykite nutekėjimo žarną. Nuotekų vamzdyje sumontuokite sifoną. Padidinkite aukščio skirtumą.
Įrenginys neveikia, nėra ekrano rodmens, šviesos diodas šviečia mėlynai	Laikmačio veikimo režimo metu įrenginys veikia miego režimu.	<ul style="list-style-type: none"> Paspauskite ir palaikykite bet kurį mygtuką ilgiau nei 5 sekundes.
Įrenginys neveikia, nėra ekrano rodmens, nešviečia joks šviesos diodas	<p>Sutrikęs maitinimo įtampos tiekimas.</p> <p>Prietaisas išjungtas.</p> <p>Suveikė lydusis saugiklis.</p>	<ul style="list-style-type: none"> Įkiškite tinklo kištuką į kištukinę dėžutę. Prietaiso jungiklį nustatykite į padėtį „1“. <ol style="list-style-type: none"> Ištraukite saugiklio laikiklį, esantį šalia įrenginio jungiklio. Pakeiskite saugiklį nauju saugikliu (10 A, lėtasis). Vėl įstatykite saugiklio laikiklį. Jei saugiklis vėl suveikia, skambinkite į techninės priežiūros tarnybą.
E400: Pakeiskite „Active-Pure“ filtrą	„Active-Pure“ filtras išnaudotas.	<ul style="list-style-type: none"> „Active-Pure“ filtrą keiskite kasmet. Laikykites įrenginio meniu pateiktų nurodymų.
E401: Pakeiskite „Hy-Protect“ filtrą	„Hy-Protect“ filtras yra išnaudotas.	<ul style="list-style-type: none"> „Hy-Protect“ filtrą keiskite kas 2 metus. Laikykites įrenginio meniu pateiktų nurodymų.
E404: Ištuštinkite lašelių dėklą. Šviečia visi raudoni šviesos diodai.	Lašų surinkimo padėklas yra pilnas.	<ul style="list-style-type: none"> Ištuštinkite ir išvalykite lašų surinkimo padėklą.
E405: Ištuštinkite nutekėjimo kanistrą. Šviečia visi raudoni šviesos diodai.	Nutekėjimo kanistras yra pilnas.	<ul style="list-style-type: none"> Ištuštinkite nutekėjimo kanistrą.
E407: Būtina dezinfekcija	Reikia atlikti dezinfekciją.	<ul style="list-style-type: none"> Atlikite dezinfekciją.
E409: Pakeiskite CO ₂ balioną	<p>Nustatytas per mažas CO₂ slėgis.</p> <p>CO₂ balionas yra tuščias.</p>	<ul style="list-style-type: none"> Dozavimo metu nustatykite 3,0–3,5 bar CO₂ slėgį. Pakeiskite CO₂ balioną.
E410: Filtro keitimas	Mažiausias atšaldyto, negazuoto vandens srautas nepasiektas.	<ul style="list-style-type: none"> Pakeiskite filtrą. E400: Pakeiskite „Active-Pure“ filtrą (kas metus)
E411: Viršytas filtro veikimo laikas	Buvo viršytas didžiausias filtro veikimo laikas (įrenginio veikimo laikas).	<ul style="list-style-type: none"> Pakeiskite filtrą. E400: Pakeiskite „Active-Pure“ filtrą (kas metus) E401: Pakeiskite „Hy-Protect“ filtrą (kas 2 metus)
E412: Sugedęs karbonatoriaus lygio jutiklis	Neveikia automatinis CO ₂ maišymo rezervuaro papildymas.	<ol style="list-style-type: none"> Prietaiso jungiklį nustatykite į padėtį „0“. Prietaiso jungiklį nustatykite į padėtį „1“. Patikrinkite vandens jungtį. Patikrinkite įleidimo sieta. Patikrinkite CO₂ slėgio nustatymą. Jei tai pasikartos, skambinkite į techninės priežiūros tarnybą.
E413: Patikrinkite vandens tiekimą	Nėra vandens arba jo tiekama per mažai.	<ol style="list-style-type: none"> Patikrinkite įleidimo sieta vandens jungtyje (žr. skyrių „Priežiūra ir techninė priežiūra“ / „Įleidimo sieta valymas“). Patikrinkite vandens jungtį. Prietaiso jungiklį nustatykite į padėtį „0“. Prietaiso jungiklį nustatykite į padėtį „1“. Jei tai pasikartos, skambinkite į techninės priežiūros tarnybą.
E500: Karšto vandens triktis. Šviečia visi raudoni šviesos diodai	Šildymo modulis sugedęs.	<ol style="list-style-type: none"> Prietaiso jungiklį nustatykite į padėtį „0“. Skambinkite į techninės priežiūros tarnybą.
E501: Dezinfekcijos triktis, maitinimo sutrikimas	Dezinfekcija nebuvo sėkminga.	<ul style="list-style-type: none"> Vėl pradėkite dezinfekciją.
E502: Vandens patekimo į įrenginį triktis. Šviečia visi raudoni šviesos diodai.	Nuotėkis įrenginyje.	<ol style="list-style-type: none"> Prietaiso jungiklį nustatykite į padėtį „0“. Skambinkite į techninės priežiūros tarnybą.
E503: Vandens patekimo į stovą triktis. Šviečia visi raudoni šviesos diodai.	Nuotėkis stove.	<ol style="list-style-type: none"> Prietaiso jungiklį nustatykite į padėtį „0“. Skambinkite į techninės priežiūros tarnybą.
E504: Mygtukų triktis. Šviečia visi raudoni šviesos diodai.	Arba mygtukai buvo spaudžiami per ilgai, arba sugedo elektronika.	<ol style="list-style-type: none"> Prietaiso jungiklį nustatykite į padėtį „0“. Prietaiso jungiklį nustatykite į padėtį „1“. Jei tai pasikartos, skambinkite į techninės priežiūros tarnybą.
E505: „sensor hot“ dezinfekcijos triktis	Dezinfekcija nebuvo sėkminga.	<ol style="list-style-type: none"> Vėl pradėkite dezinfekciją. Jei tai pasikartos, skambinkite į techninės priežiūros tarnybą.
E506: „sensor cold“ dezinfekcijos triktis	Dezinfekcija nebuvo sėkminga.	<ol style="list-style-type: none"> Vėl pradėkite dezinfekciją. Jei tai pasikartos, skambinkite į techninės priežiūros tarnybą.
E507: „sensor ambient“ dezinfekcijos triktis	Dezinfekcija nebuvo sėkminga.	<ol style="list-style-type: none"> Vėl pradėkite dezinfekciją. Jei tai pasikartos, skambinkite į techninės priežiūros tarnybą.

Triktis	Priežastis	Šalinimas
E508: Triktis, šildymo modulis perkaitęs. Šviečia visi raudoni šviesos diodai.	Vandens temperatūra karšto vandens šildytuve yra per aukšta.	1. Prietaiso jungiklį nustatykite į padėtį „0“. 2. Palaukite 10 minučių. 3. Prietaiso jungiklį nustatykite į padėtį „1“. 4. Jei tai pasikartos, skambinkite į techninės priežiūros tarnybą.
E509: „hot sensor“ triktis. Šviečia visi raudoni šviesos diodai.	Karšto vandens jutiklis sugedęs.	1. Prietaiso jungiklį nustatykite į padėtį „0“. 2. Skambinkite į techninės priežiūros tarnybą.
E510: „ambient sensor“ triktis. Šviečia visi raudoni šviesos diodai.	Sugedęs nešaldyto vandens jutiklis.	1. Prietaiso jungiklį nustatykite į padėtį „0“. 2. Skambinkite į techninės priežiūros tarnybą.
E511: 1 „cold sensor“ triktis. Šviečia visi raudoni šviesos diodai.	Sugedęs aušinimo modulio jutiklis.	1. Prietaiso jungiklį nustatykite į padėtį „0“. 2. Skambinkite į techninės priežiūros tarnybą.
E512: 2 „cold sensor“ triktis. Šviečia visi raudoni šviesos diodai.	Papildomo aušintuvo jutiklis stove yra sugedęs.	1. Prietaiso jungiklį nustatykite į padėtį „0“. 2. Skambinkite į techninės priežiūros tarnybą.
E513: Triktis 1 vėsinimas sugedęs. Šviečia visi raudoni šviesos diodai.	Aušinimo modulis sugedęs.	1. Prietaiso jungiklį nustatykite į padėtį „0“. 2. Skambinkite į techninės priežiūros tarnybą.
E514: Triktis 2 vėsinimas sugedęs. Šviečia visi raudoni šviesos diodai.	Papildomas aušintuvas stove yra sugedęs.	1. Prietaiso jungiklį nustatykite į padėtį „0“. 2. Skambinkite į techninės priežiūros tarnybą.
E515: 1 vėsinimo triktis. Šviečia visi raudoni šviesos diodai.	Aušinimo modulio temperatūra yra per žema (aušinimo modulis yra užšalęs).	1. Prietaiso jungiklį nustatykite į padėtį „0“. 2. Skambinkite į techninės priežiūros tarnybą.
E516: 2 vėsinimo triktis. Šviečia visi raudoni šviesos diodai.	Papildomo aušintuvo stove temperatūra yra per žema (aušinimo modulis yra užšalęs).	1. Prietaiso jungiklį nustatykite į padėtį „0“. 2. Skambinkite į techninės priežiūros tarnybą.
E600: Bandiklio ryšio triktis. Šviečia visi raudoni šviesos diodai.	Įrenginio valdymo sistemos valdymo skydelis yra sutrikęs.	1. Prietaiso jungiklį nustatykite į padėtį „0“. 2. Palaukite 1 minutę. 3. Prietaiso jungiklį nustatykite į padėtį „1“. 4. Jei tai pasikartos, skambinkite į techninės priežiūros tarnybą.
E601: „Advanced“ kortelės ryšio triktis. Šviečia visi raudoni šviesos diodai.	Sugedusi įrenginio valdymo sistemos „Advanced“ kortelė.	1. Prietaiso jungiklį nustatykite į padėtį „0“. 2. Palaukite 1 minutę. 3. Prietaiso jungiklį nustatykite į padėtį „1“. 4. Jei tai pasikartos, skambinkite į techninės priežiūros tarnybą.
E602: „Basic“ kortelės ryšio triktis. Šviečia visi raudoni šviesos diodai.	Sugedusi įrenginio valdymo sistemos „Basic“ kortelė.	1. Prietaiso jungiklį nustatykite į padėtį „0“. 2. Palaukite 1 minutę. 3. Prietaiso jungiklį nustatykite į padėtį „1“. 4. Jei tai pasikartos, skambinkite į techninės priežiūros tarnybą.
E603: Triktis elektronikos temperatūra. Šviečia visi raudoni šviesos diodai.	Įrenginio valdymo sistemos temperatūra yra per aukšta.	1. Prietaiso jungiklį nustatykite į padėtį „0“. 2. Palaukite 1 minutę. 3. Prietaiso jungiklį nustatykite į padėtį „1“. 4. Jei tai pasikartos, skambinkite į techninės priežiūros tarnybą.

Garantija

Kiekvienoje šalyje galioja mūsų įgaliotų pardavėjų nustatytos garantijos sąlygos. Galimus įrenginio gedimus garantijos galiojimo laikotarpiu pašalinsime nemokamai, jei tokių gedimų priežastis buvo netinkamos medžiagos ar gamybos defektai. Dėl garantinių gedimų šalinimo kreipkitės į savo pardavėją arba artimiausią klientų aptarnavimo tarnybą pateikdami pirmą patvirtintą kasos kvitą.
(Adresą rasite kitoje pusėje)

Techniniai duomenys

		WPD 200 Advanced	
Įrenginio galios duomenys			
Darbinė įtampa	V	220-240	
Tinklo dažnis	Hz	50	
Maitinimo tinklo saugiklis (inertinis)	A	10	
Maksimali naudojamoji galia	W	1900	
Vandens įleidimo slėgis	MPa (bar)	0,15 -0,6 (1,5-6)	
Įleidiamo vandens temperatūra	°C	4-35	
CO ₂ nustatomo slėgio diapazonas	MPa (bar)	0,30...0,35 (3,0...3,5)	
Aplinkos temperatūra	°C	16 - 32	
Didžiausias vandens išleidimo našumas	l/h	120	
Min. atšaldyto vandens temperatūra	°C	4	
Atšaldyto vandens šaldymo našumas	l/h	40	
Matmenys ir svoriai			
Plotis	mm	390	
Gylis	mm	520	
Aukštis	mm	450	
Aukštis su stovu	mm	1450	
Svoris	kg	35	
Svoris su stovu	kg	50	
Garso lygis L _{PA}	dB(A)	<43	
Stove esančių puodelių dozatoriaus puodeliai (pasirinktinai)			
Puodelio viršaus skersmuo	mm	70...71	
„Hy-Protect“ filtras			
Didžiausia leidžiamoji tarpės temperatūra	°C	+80	
Didžiausias leidžiamasis tarpės slėgis	MPa (bar)	0,6(6)	
Didžiausias debitas	l/h	120	
Tipinė filtro talpa	l	20000	
Filtro eksploataavimo trukmė	Metai	2	

WPD 200 Advanced

„Active-Pure“ filtras

Didžiausia leidžiamoji tarpės temperatūra	°C	+35
Didžiausias leidžiamasis tarpės slėgis	MPa (bar)	0,6(6)
Didžiausias debitas	l/h	120
Didžiausia talpa	l	10000
Filtro eksploataavimo trukmė	Metai	1

Gamintojas pasilieka teisę atlikti techninius pakeitimus.

Medžiaga / leidimai

Visos dalys ir komponentai, kuriais teka vanduo, yra tinkami sąlyčiui su geriamuoju vandeniu, atsižvelgiant į bendrusius esminius technikos reikalavimus, ir leidžiami naudoti.
„Fresenius“ institutas sertifikavo įrenginio tinkamumą maisto produktams, ir jis tenkina Mineralinio ir stalo vandens reglamento reikalavimus.

Kazalo

Splošni napotki.....	121
Varnostna navodila.....	121
Namenska uporaba.....	122
Delovanje.....	122
Splošna navodila o ravnanju z jeklenkami CO ₂ ..	122
Zaščita okolja.....	122
Obseg dobave.....	122
Pribor in nadomestni deli.....	122
Potrošni material.....	123
Opis naprave.....	123
Montaža.....	123
Prvi zagon.....	123
Uporaba jeklenke CO ₂	124
Obratovanje.....	125
Transport.....	125
Skladiščenje.....	125
Nega in vzdrževanje.....	125
Uporabniški meni.....	126
Pomoč pri motnjah.....	128
Garancija.....	129
Tehnični podatki.....	129
Vzdrževalni list WPD 200.....	130

Splošni napotki



Pred prvo uporabo naprave preberite in upoštevajte ta izvorna navodila. Izvirna navodila shranite za kasnejšo uporabo ali za naslednjega uporabnika.

- Za zagotovitev kakovosti oddane vode se sme uporabljati samo pitna voda javnega dobavitelja vode. Kakovost mora ustrezati vsaj smernicam Svetovne zdravstvene organizacije (WHO).
- Če je za namestitev naprave potreben poseg v omrežje pitne vode, mora to opraviti usposobljeno strokovno osebje, ki ima dovoljenje v skladu z lokalno veljavnimi zakoni in predpisi. Pri namestitvi naprave je treba upoštevati veljavne nacionalne predpise za posege v omrežje pitne vode. To delo mora stranka naročiti, če je potrebno.
- Za zaščito pred škodo zaradi vode, ki nastane zaradi počene cevi za vodo, priporočamo, da v dovod vode namestite zaporno napravo in aqua stop (po izbiri).
- Vzdrževalna dela v notranjosti naprave sme izvajati samo upravljavec naprave, ki je prebral ta navodila za uporabo.
- Pri uporabi jeklenke s CO₂ je treba upoštevati lokalno veljavna pravila za označevanje prostora za postavitvev.
- Za čiščenje naprave ne uporabljajte vodnega curka.
- Plastičnih površin ne smete čistiti z alkoholnimi, agresivnimi ali abrazivnimi čistilnimi sredstvi. Priporočamo sredstvo za čiščenje površin CA 30 R (6.295-686.0).
- Po prvem zagonu, menjavi filtrov in daljših časih mirovanja lahko voda ob izdajanju nehlajene vode začasno dobi mlečni videz. To je posledica drobnih zračnih mehurčkov in ne vpliva na kakovost vode.

Varnostna navodila

Stopnje nevarnosti

⚠ NEVARNOST

- Označuje neposredno nevarnost, ki lahko povzroči težke telesne poškodbe ali smrt.

⚠ OPOZORILO

- Označuje potencialno nevarno situacijo, ki lahko povzroči težke telesne poškodbe ali smrt.

⚠ PREVIDNOST

- Označuje potencialno nevarno situacijo, ki lahko povzroči lahke telesne poškodbe.

POZOR

- Označuje potencialno nevarno situacijo, ki lahko povzroči materialno škodo.

Varnostna navodila

⚠ NEVARNOST • Nevarnost električnega udara. Pred deli na napravi vedno izvlecite električni vtič. Vtičnica mora biti zaščiten z zaščitnim stikalom okvarnega toka z močjo 30 mA. • Smrtna nevarnost zaradi razpočenja jeklenke s CO₂ Jeklenko s CO₂ postavite pokonci in jo pritrdite. Na jeklenko s CO₂ vedno priklopite reductor tlaka, ki je odobren za to vrsto naprave, in varnostni ventil. Jeklenko s CO₂ zaščitite pred prekomernim segrevanjem in je nikoli ne izpostavljajte neposredni sončni svetlobi. • Nevarnost eksplozije. Nikoli ne priklopite jeklenke CO₂ z dvižno cevjo. Jeklenke z dvižno cevjo so označene z rdečo opozorilno nalepko. • Nevarnost zadušitve zaradi uhajanja ogljikovega dioksida. Zagotovite zadostno prezračevanje in odzračevanje prostora za postavitvev ali namestite detektor plina. Upoštevajte nacionalne zakonske zahteve glede predpisane najmanjše velikosti prostora, opozorilnih sistemov in prezračevanja med praznjenjem tlačnih posod za plin. • Nevarnost eksplozije. V napravi ne hranite eksplozivnih predmetov, kot so razpršila z gorljivim potisnim sredstvom.

⚠ OPOZORILO • Pri postavljanju naprave pazite, da napajalni kabel ni ukleščen ali poškodovan. • Za napravo ne nameščajte razdelilnika ali mobilnega napajalnika. • Nevarnost poškodb zaradi razpočenja jeklenk. Gazirano vodo je dovoljeno polniti samo v tlačno stabilne posode (10 bar). • Nevarnost pregrevanja. Ne zapirajte prezračevalnih odprtih na napravi. • Nevarnost za zdravje zaradi bakterij. Pri menjavi filterske kar tuše bodite pozorni na higieno in čistočo. Pri menjavi filtra nosite sterilne rokavice za enkratno uporabo. Redno čistite pladenj

za kapljanje in površine. Nikoli se ne dotikajte izpusta vode s prsti ali krpo za čiščenje. Izpust vode čistite samo z RM735 in sterilno krpo. Nevarnost poškodb zaradi čistilnega sredstva. Upoštevajte varnostna navodila za čistilo in pri ravnanju s čistili nosite zaščitna očala in rokavice. Naprava samodejno opravi toplotno higienizacijo vsaj vsake 4 tedne. Če uporabljate odtočni kanister, poskrbite, da ga redno praznite. Če je vaš dobavitelj pitne vode izdal opozorilo o mikrobiološki kontaminaciji, morate po pridobitvi dovoljenja ponovne uporabe opraviti higienizacijo naprave. • Nevarnost za zdravje zaradi vroče vode Pri izdajanju vroče vode bodite posebej previdni. • Možna nevarnost za zdravje zaradi povečane koncentracije mikrobov v vodi, če naprave niste uporabljali več kot 4 dni. Zato po obdobju mirovanja, daljšem od 4 dni, pred uporabo opravite toplotno higienizacijo, glejte poglavje "Zagon po mirovanju". • Nevarnost za zdravje zaradi nestrokovno popravljene naprave. Napravo lahko popravi samo strokovno usposobljeno osebje.

POZOR • Poškodbe hladilne enote naprave. Če je bila naprava shranjena ali transportirana ležeče, jo morate postaviti v običajen položaj in počakati vsaj 24 ur, preden jo začnete uporabljati.

Simboli na napravi



⚠ OPOZORILO
Nevarnost požara, gorljiv material
V tej napravi se uporablja vnetljivo hladilno sredstvo.

Če izstopa hladilno sredstvo, ne puščajte virov vžiga v bližini naprave.

Namenska uporaba

⚠ OPOZORILO

Ta naprava ni namenjena uporabi s strani oseb (vključno z otroki) z zmanjšanimi fizičnimi, senzoričnimi ali duševnimi sposobnostmi, razen če jih nadzoruje oseba, ki je odgovorna za njihovo varnost, ali če so prejeli predhodna navodila o uporabi naprave in razumejo posledične nevarnosti. Otroci ne smejo izvajati čiščenja in vzdrževanja naprave brez nadzora.

⚠ OPOZORILO

Otrokom prepričajte igranje z napravo.

- Naprava se uporablja za točenje temperirane in netemperirane vode z in brez dodatka ogljikovega dioksida (CO₂) v kakovostnih živilih v samopostrežni dejavnosti.
- Naprava je opremljena z dvema različnima filtroma (Active-Pure-Filter, Hy-Protect-Filter).
- Ta naprava je namenjena za uporabo v gospodinjstvih in podobnih prostorih, kot so kuhinje za osebe v trgovinah, pisarnah in drugih delovnih prostorih, v kmetijstvu ter za goste v hotelih, motelih in drugih nastanitvenih objektih, v gostinstvu in podobni uporabi.
- Naprave ne nameščajte in ne uporabljajte v poslovnih kuhinjah.
- Napravo je treba namestiti v prostoru brez zmrzali.
- Naprave ne uporabljajte in ne postavljajte na prostem.
- Naprave ne prevračajte, ne shranjujte ali prevažajte v ležečem položaju.

Predvidena napačna uporaba

Vsaka uporaba, ki ni v skladu z namenom uporabe, ni dovoljena. Uporabnik odgovarja za škodo, ki nastane zaradi uporabe, ki ni v skladu z namenom uporabe.

Delovanje

Voda teče od vhoda za vodo najprej skozi filter (za opis filtrov glejte "Potrošni material"). Glede na pritisnjeno tipko voda nato teče prek hladilnega modula, mešalnika CO₂ (samo pri različici Advanced S), grelnega modula ali neposredno do iztoka vode.

Če je potrebna gazirana voda (opcijsko), se vodi doda tudi ogljikov dioksid. Izbirate lahko med dvema različnima koncentracijama CO₂.

Ko je potrebna vroča voda, se voda ogreje s pomočjo grelnega modula. Da bi skrajšali čas čakanja na točenje, je vroča voda v napravi predhodno segreti (50 °C). To temperaturo pripravljenosti lahko povečate, če pogosto točite toplo vodo. Nastavite lahko 2 različni temperaturi vroče vode.

Naprava ima "Uporabniški meni", prek katerega lahko nastavite različne funkcije:

- Izбира dveh različnih koncentracij CO₂
- Izбира 2 različnih temperatur vroče vode
- Nastavitev pripravljenosti z vročo vodo
- Vnaprej določene količine doziranja ali količine doziranja, ki jih lahko poljubno določite uporabnik
- Čas obratovanja in čas mirovanja

Celoten vodni sistem se razkuži s segrevanjem (termična dezinfekcija) v časovnih intervalih, ki so določeni v uporabniškem meniju.

Splošna navodila o ravnanju z jeklenkami CO₂

Pri zamenjavi jeklenke CO₂ je treba upoštevati varnostna navodila dobavitelja plina in morebitne zakonske predpise.

- Na jeklenki CO₂ mora biti nameščen reduktor tlaka, ki ga je odobrilo podjetje KÄRCHER, da je mogoče nastaviti vsebnost ogljikovega dioksida v vodi.
- Ogljikov dioksid E 290 mora ustrezati zahtevam glede čistosti v skladu z Direktivo 96/77/ES (za uporabo v živilih) in mora biti označen v skladu s 7. členom Direktive 89/107/EGS.
- Pred uporabo plinske jeklenke se morate prepričati, ali bo uporabljena prava vrsta plina. Zanesljive informacije o vrsti plina zagotavlja izključno oznaka za nevarno blago, ki mora biti nameščena na vsaki plinski jeklenki. Barva plinske jeklenke ne daje vedno jasnih informacij o vrsti plina. Plinske jeklenke ni dovoljeno uporabljati, če obstajajo dvomi o njeni vsebini ali je kakorkoli drugače vpadljiva (poškodbe, znaki izpostavljenosti ognju, sledi mehanskih poškodb).
- Upoštevati je treba nacionalne predpise.

⚠ NEVARNOST

Nevarnost eksplozije

Nikoli ne priklonite jeklenke CO₂ z dvizno cevjo. Jeklenke z dvizno cevjo so označene z rdečo opozorilno nalepko.

⚠ OPOZORILO

Smrtna nevarnost zaradi morebitnega razpočenja plinske jeklenke CO₂

Tlačno posodo postavite navpično in jo pritrdite. Ne priklonite tlačne posode za plin brez reduktorja tlaka in brez varnostnega ventila. Reduktor tlaka z varnostnim ventilom mora biti odobren za tip naprave.

⚠ NEVARNOST

Nevarnost zadušitve zaradi uhajanja ogljikovega dioksida

Zagotovite zadostno prezračevanje in odzračevanje prostora za postavitev ali namestite detektor plina. Jeklenke CO₂ ne izpostavljajte neposredni sončni svetlobi.

Jeklenko CO₂ zaščitite pred prekomernim segrevanjem.

Nalepite vidno oznako, ki označuje morebitno prisotnost plinastega ogljikovega dioksida.



Zaščita okolja



Pakirni material je mogoče reciklirati. Embalažo odstranite na okolju varen način.



Električne in elektronske naprave vsebujejo dragocene materiale z možnostjo recikliranja, pogosto pa tudi sestavne dele, kot so baterije, akumulatorske baterije ali olja, ki lahko pri napačni uporabi ali napačnem odstranjevanju škodujejo zdravju ljudi in okolju. Navedeni sestavni deli so kljub temu potrebni za pravilno delovanje naprave. Naprav, označenih s tem simbolom, ne smete odvreči med gospodinjstve odpadke.

R-290 Vsebuje toplogredni plin R290 – hermetično zaprt.

Napotki o sestavinah (REACH)

Aktualne informacije najdete na spletnem naslovu: www.kaercher.de/REACH

Obseg dobave

Ko vzamete napravo iz kartonske embalaže, preverite, ali je vsebina popolna. Obseg dobave osnovne naprave vključuje:

- Avtomat za vodo
- Omrežni kabel
- Priključni komplet za vodo
- Navodila za uporabo

Preverite popolnost priloženih priključnih kompletov. Če manjka pribor ali če so med transportom nastale poškodbe, obvestite prodajalca.

Pribor in nadomestni deli

Uporabljajte samo originalni pribor in originalne nadomestne dele, ki zagotavljajo varno in nemoteno delovanje naprave.

Informacije o priboru in nadomestnih delih najdete na spletnem naslovu www.kaercher.com.

Priključni kompleti

Opis	Št. za naročilo
Omrežni kabel CH	6.640-278.0
Omrežni kabel CN	6.640-704.0
Omrežni kabel DK	6.640-276.0
Omrežni kabel GB	6.640-277.0
Črpalka za zviševanje tlaka (standardno za različice z gazirano vodo)	2.644-188.0
Dodatni hladilnik	2.644-204.0
Priključni komplet WPD - EN 1717	4.640-463.0
Odtok pladnja za kapljanje	2.644-182.0
Kanister WPD	2.644-183.0
Kabelski podaljšek za plovec kanistra	6.640-711.0
Stenski nosilec jeklenke s CO ₂ 6 kg, 10 kg	6.640-857.0
Stenski nosilec jeklenke s CO ₂ 0,5 kg, 2 kg	2.644-220.0
Dodatna oprema s sistemom obratne osmoze WPC 100 RO, če kakovost pitne vode ni zagotovljena:	
WPC 100 RO enojno	1.024-510.0
Priključki WPC 100 RO	2.644-197.0
Pločevinasti deli iz pločevine WPC 100 RO stojalo (za namestitev v WPD stojalo)	2.643-940.0

	Opis	Št. za naročilo
	Stojalo brez podajalnika skodelic, belo	2.643-883.0
	Stojalo brez podajalnika skodelic, črno	2.643-884.0
	Podajalnik skodelic	2.644-181.0
	Namizna enota (gumijaste nogice in nalepka za namizno enoto)	2.644-180.0
	Reduktor tlaka CO ₂	4.640-588.0
	Reduktor tlaka CO ₂ , preverljiv	6.640-290.0
	Reduktor tlaka CO ₂ , 425 g kartuša (za izbirno uporabo komercialno dostopne jeklenke CO ₂)	4.640-589.0

Vrči

	Opis	Št. za naročilo
	Vrč za vodo, 1 l, steklen, s plastičnim pokrovom in logotipom KÄRCHER, primeren za pomivalni stroj	6.640-431.0
	Karafa, Eva Solo, 1 l, primerna za pomivalni stroj	0.017-575.0

Steklenice

	Opis	Št. za naročilo
	Steklenica 0,5 l, iz Tritana, primerna za pomivalni stroj	6.640-430.0
	Steklenica 0,75 l, iz Tritana, primerna za pomivalni stroj	6.640-512.0
	Steklenica 0,6 l, z ustnikom in pokrovom iz Tritana, primerna za pomivalni stroj	6.640-469.0
	Kakovostna steklenica iz boro-silikatnega stekla 0,75 l, toplotno odporna, prozorna, Ø 7 cm, višina 26 cm s pokrovom iz nerjavečega jekla in zaščitnim ovojem iz neoprena	6.642-186.0

Skodelice

	Opis	Št. za naročilo
	Skodelica iz trdega papirja, tudi za tople napitke, 180 ml, brez logotipa, 2500 kosov	6.640-455.0
	Skodelica iz trdega papirja, tudi za tople napitke, 180 ml, z logotipom KÄRCHER, 2500 kosov	6.640-460.0

Opis	Št. za naročilo
Plastična skodelica, 200 ml, brez logotipa, 3000 kosov	6.640-454.0
Plastična skodelica, 200 ml, z logotipom KÄRCHER, 3000 kosov	6.640-453.0

Dopolnilni material za namestitvev

Opis	Št. za naročilo
Zaščitno stikalo na diferenčni tok 30 mA, 230 V, 50 Hz	6.640-427.0
Protipovratni ventil - EN 1717	4.640-463.0
Reduktor tlaka, nastavljiv, 1,5–6 bar za tlak v cevi nad 6 barov (6–10 barov)	6.640-625.0
Aqua stop, javljalniki puščanja vode z magnetnim ventilom in medeninasti navojem G 3/4"	6.640-291.0
Water Block, protipoplavna zaščita	6.640-338.0
Priključni komplet, dodatna teža za stojalo	2.643-474.0
Priključni komplet, pritrditev na tla WPD	2.643-483.0
Čopič za lakiranje, signalno bela RAL 9003	6.640-326.0
Pokrov priključka za vodo WPD bel	5.640-407.0
Pokrov priključka za vodo WPD črn	5.640-618.0
Zaščita pred nevarnostjo izpusta za vodo	2.644-008.0
Komplet za predelavo, šipa brez potiska	2.644-130.0
Posoda za izpiranje 4 l	6.640-341.0

Potrošni material

Deli naprave

Opis	Št. za naročilo
Filter Active-Pure Odstranjuje negativne okuse ali vonjave (npr. klor), zadržuje težke kovine, mikroplastiko in nečistoče iz dovodnega sistema.	2.643-773.0
Filter Hy-Protect Zadržuje viruse, bakterije in mikroplastiko.	2.643-306.0
Regulator curka s tulcem Perlatorski vložek na izpustu za vodo za oblikovanje curka	4.640-519.0
Tesnilni obroček 11,91 x 2,62 KTW Tesnilo reduktorja tlaka 4.640-588.0 na vijaknem priključku jeklenke.	6.640-731.0

Čistilno sredstvo za čiščenje zunanosti naprave

Opis	Št. za naročilo
CA 30 R Čistilo za površine, pripravljeno za uporabo, 0,5 l steklenica	6.295-686.0
Pršilna glava za površinsko čistilo Ko prvič naročite CA 30 R, je ta razpršilna glava za večkratno uporabo potrebna za razpršilno steklenico.	6.295-723.0
Dezinfekcijsko sredstvo RM 735 (20 ml koncentrat)	6.295-476.0 6.296-143.0
Prazna steklenička s pršilno glavo za namestitvev RM 735	6.296-148.0

Opis naprave

Slike si oglejte na strani s slikami.

Slika A

- Zaslon
- Izpust za vodo
- Priključek za vodo
- Omrežni priključek
- Tipka
- Pokrov nosilca varovalke z varovalko 10 A

- Stikalo naprave
- Prezračevalne odprtine
- Filter Hy-Protect
- Filter Active-Pure
- Vrata naprave
- Gibka cev za izpiranje
- Odtok pladnja za kapljanje
- Tipka
- Deblokirna tipka
- Pladenj za kapljanje

Montaža

Pogoji

Za delovanje naprave so potrebne naslednje napajalne enote:

- Omrežna vtičnica za priključitev na električno omrežje.
- Vodovodna pipa s 3/8" ali 3/4" zunanjim navojem za priključitev na oskrbo z vodo.

Pritrditev priključnih kompletov

- Na napravo pritrdite priključne komplete, naročene za napravo.

Napotek

Montaža za vsak priključni komplet je opisana v ločenih navodilih za montažo, ki so priložena posameznemu priključnemu kompletu.

Priklop naprave

NEVARNOST

Nevarnost zaradi električnega udara.

Ne odstranjujte stranskih delov, pokrova ali pokrova za patino naprave. Te sestavne dele lahko odstrani le pooblaščen električar.

Pri prvi namestitvi in pri morebitnih popravilih, ki so povezana z zamenjavo delov pribora, je treba zagotoviti, da so uporabljeni samo deli, ki jih je odobrilo podjetje KÄRCHER (filter, omrežni kabel, priključni komplet, regulator tlaka CO2 (odvisno od opreme)). Ti sestavni deli so preverjeni in potrjeni, da ustrezajo strogim standardom kakovosti podjetja KÄRCHER. Drugih sestavnih delov ni dovoljeno uporabljati.

- Električni priključek in vstopni tlak vode morata ustrezati vrednostim v tehničnih podatkih (glejte poglavje "Tehnični podatki").
- Glede na lokalne predpise je treba vgraditi odobren protipovratni ventil.
- Pri napravah z odtokom pladnja za kapljanje v odtočno cev stavbe je treba zagotoviti sifon za zaščito pred neprijetnimi vonjavami iz odtočne cevi. Sifon mora biti nameščen nižje od pladnja za kapljanje.
- Odtok pladnja za kapljanje deluje zanesljivo le, če gibka cev za odpadno vodo neprekinjeno pada.
- Napravo postavite na ravno površino.
- Električni vtič in vtičnica morata biti vedno prosto dostopna.
- Stikalo naprave, varovalka in priključek za vodo (na zadnji strani naprave) morajo biti prosto dostopni. Najmanjši odmik do stene je 100 mm.
- Ne uporabljajte rabljenih cevni.

Uporaba naprave s stojalom:

- Da bi zagotovili visoko stopnjo stabilnosti naprave v skladu s smernicami standarda za naprave, je treba napravo s podstavkom pritrditi na tla ali steno (priključni komplet za pritrditev na tla WPD 2.643-483.0).
- Za ustrezno znižanje težišča naprave lahko uporabite tudi priključni komplet z dodatnimi utežmi WPD (2.643-474.0).

Priključna shema:

Slika B

- Vtičnica (zavarovana z zaščitnim stikalom na diferenčni tok 30 mA)
- Omrežni kabel
- Avtomat za vodo WPD
- Cev za dovajanje vode (priključni komplet)
- Zunanji protipovratni ventil (opcijsko)
- Zunanji reduktor tlaka z manometrom (potrben samo pri tlaku dotoka vode nad 6 barov (0,6 MPa))
- Aqua stop (neobvezno)
- Pipa gradbene inštalacije
- Cev za pitno vodo gradbene inštalacije, zunanji navoj 3/8" ali 3/4"

- Cev za odpadne vode
- Sifon gradbene inštalacije
- Odtok pladnja za kapljanje

Priključki:

Slika C

- Vhodno sito
- Priključek za vodo (priključni navoj 3/4")
- Omrežni priključek
- Gibka cev za izpiranje (izbirno)
- Odtok pladnja za kapljanje (izbirno)

Priključek kot namizna naprava

- Priključni komplet namizne naprave (2.644-180.0) namestite v skladu s priloženimi navodili za montažo.
- Gibko cev za izpiranje položite na sifon na strani stavbe.
- Položite gibko cev od odtoka pladnja za kapljanje do sifona.
- Če odvajanje odpadne vode ni mogoče, uporabite priključni komplet kanistra WPD (2.644-183.0).
 - Priključite cev za izpiranje in odtok pladnja za kapljanje na vijačni pokrov kanistra.
 - Kabel senzorja nivoja napolnjenosti priključite na vtični spoj X27 v napravi.

Priključek s stojalom

- Uporabite priključni komplet stojala (bela: 2.643-883.0, črna: 2.643-884.0), po možnosti tudi priključni komplet podajalnika skodelic (2.644-181.0) in priključni komplet za dodatni hladilnik (2.644-204.0). Priključne komplete pritrdite v skladu s priloženimi navodili za montažo.
- Cev za izpiranje položite na sifon na strani stavbe skozi stojalo.
- Na odtok planja za kapljice pritrdite kotni kos.
- Preko stojala napeljite gibko cev od kotnega kosa do sifona.
- Če odvajanje odpadne vode ni možno, uporabite priključni komplet kanistra WPD (2.644-183.0).
 - Priključite cev za izpiranje in odtok pladnja za kapljanje na vijačni pokrov kanistra.
 - Kabel senzorja nivoja napolnjenosti priključite na vtični spoj X27 v napravi.

Povezovanje napajalnih enot

- Cev za dovajanje vode s priloženim priključnim kompletom priključite na priključek za vodo na hrbtini strani naprave.
- Gibko cev za dovajanje vode priključite na vodovodno pipo gradbene inštalacije (po potrebi vstavite dodatne sestavne dele).
- Omrežni kabel povežite z omrežnim priključkom na hrbtini strani naprave.
- Priključno gibko cev za CO₂ priključite na priključek za CO₂.

Prvi zagon

Odpiranje vrat naprave

- Izvlomite pladenj za kapljanje.

Slika D

 - Pladenj za kapljanje
 - Vrata naprave
 - Deblokirna tipka
- Pritisnite tipko za odpahnitev in odprite vrata naprave.

Vstavljanje filtra

- Izvlomite pladenj za kapljanje.
- Odprite vrata naprave.

OPAZORILLO

Nevarnost za zdravje

Mikrobi, ki jih vnesete v napravo, lahko onesnažijo vodo. Pri menjavi filtrske kartuše bodite posebej pozorni na higieno in čistočo. Ne dotikajte se priključkov in držal filtrov. Pri menjavi filtra nosite sterilne rokavice za enkratno uporabo. Ne mešajte filtrov, upoštevajte barvne oznake. Ne dotikajte se označenih območij.

Slika E

 - Področja, ki se jih ne smete dotikati.
- Obrnite zaporno kapico v levo in jo povlecite navzdol.

Slika F

 - Zaporna kapica

5. Obrnite filter tako, da je ročaj na levi strani, in ga od spodaj vstavite v ustrezno držalo.

Slika G

- ① Držalo
- ② Jeziček
- ③ Filter
- ④ Ročaj

6. Obrnite filter v desno do omejevalnika.
7. Preverite položaj namestitve: Oznake na nalepki držala in na filtru morajo biti poravnane.

Slika H

- ① Oznaka
8. Zaprite vrata naprave.
9. Vstavite pladenj za kapljanje.

Meni Prvi zagon

1. Priključite električni vtič v vtičnico.
2. Stikalo naprave preklopite v položaj "1".

Prikaz	Tipka
>Begin initiation? YES<	Enter

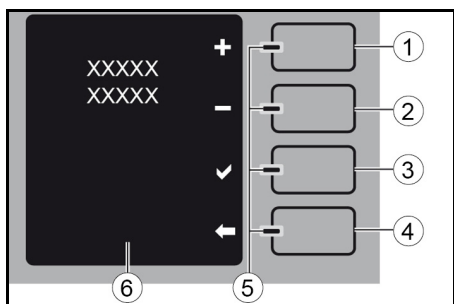

- ① Tipka Plus / Povečanje
- ② Tipka Minus / Zmanjšanje
- ③ Tipka Enter
- ④ Tipka nazaj / zaustavitev
- ⑤ LED modra / rdeča
- ⑥ Besedilna sporočila

S tipkama "Plus" in "Minus" lahko izberete podmeni-je in povečate ali zmanjšate nastavljive vrednosti (utripajoči prikaz).

S tipko "Enter" potrdite prikaze na zaslonu ali vnose. S tipko "Nazaj" se lahko vrnete na prejšnji korak ali zapustite stopnjo menija.

Prikaz	Tipka
>Jezik<	Enter
Izbirni jeziki	Plus / minus
Izbrani jezik	Enter
>Trenutni datum/ura<	Enter
Nastavitev dneva (prikaz utripa)	Enter
Nastavitev meseca (prikaz utripa)	Enter
Nastavitev leta (prikaz utripa)	Enter
Nastavitev ur (prikaz utripa)	Enter
Nastavitev minut (prikaz utripa)	Enter
Nastavljen datum/ura	
>Je filter vstavljen?<	Enter
>Ali je priključena oskrba z vodo?<	Enter
>Ali je kanister pod izpustom?<	Enter
>Začetni zagon teče mm:ss min<	

Napotek

Med prvim zagonom se cevi za posamezne vrste vode sperejo. Postopek traja približno 17 minut. Voda, ki se izliva med izpiranjem, ni primerna za uživanje!

Med izpiranjem je treba posodo pod izpustom za vodo večkrat izprazniti.

Prikaz	Tipka
>Začetni zagon teče mm:ss min<	Nazaj (X)
>Začetni zagon prekinjeno, nadaljij!<	

3. Izpraznite posodo in jo postavite nazaj pod izpust za vodo.

Prikaz	Tipka
>Začetni zagon prekinjeno, nadaljij!<	Enter

Toplotno higienizacijo je treba opraviti po končanem prvem zagonu.

Prikaz	Tipka
>Izvedite razkuževanje! Higiena naprave sicer ni zagotovljena.<	Enter
>Da<	Enter
>Pozneje<	Nazaj

Toplotna higienizacija traja približno 70 minut. V tem času naprave ni mogoče upravljati. Nekoliko glasnejše delovanje med čiščenjem je normalno. Po čiščenju se vroča voda spusti neposredno v cev za odpadno vodo ali v izbirni kanister. Glejte tudi poglavje "Podatki o higienizaciji". Ko je toplotna higienizacija končana, je naprava pripravljena za delovanje.

Uporaba jeklenke CO₂

Napotek

Upoštevajte tudi splošna navodila o uporabi jeklenke CO₂, glejte poglavje Splošna navodila o ravnanju z jeklenkami CO₂.

Ob priključitvi nove ali odstranjevanju prazne jeklenke CO₂ morate izvesti naslednje korake.

Odpiranje vrat stojala

Vrata stojala je mogoče zapreti.

1. Odklenite ključavnico.

Slika I

- ① Ključavnica
- ② Stojalo
- ③ Podajalnik skodelic (komplet za predelavo)
- ④ Vrata stojala

2. Odprite vrata stojala.

Odstranjevanje prazne jeklenke s CO₂

Če je tipka za gazirano vodo (Gazirano) neaktivna in utripa "CO₂ empty", ni priključena nobena jeklenka s CO₂ ali pa je jeklenka s CO₂ prazna in jo je treba zamenjati.

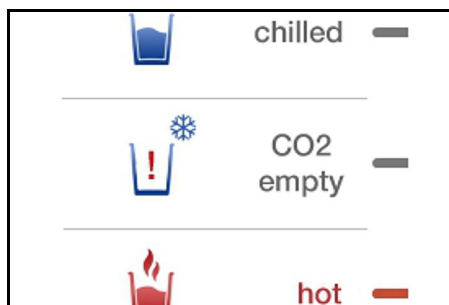

1. Stikalo naprave preklopite v položaj "0".
2. Odprite vrata stojala.
3. Obrnite krmilno kolesce na "0".

Slika J

- ① Vrtljivi regulator
- ② Reduktor tlaka
- ③ Prekrivna matica
- ④ Glavna pipa
- ⑤ Kontrolni tlak manometra
- ⑥ Gibka cev CO₂

Napotek

Če je reduktor tlaka odklopljen z jeklenke CO₂, čeprav je še vedno dovolj tlaka, se O-tesnilo med jeklenko in reduktorjem tlaka preoblikuje in ga je treba zamenjati.

4. Odvijte reduktor tlaka s prazne plinske jeklenke.
5. Na prazno plinsko jeklenko privijte zaščitno kapo.
6. Sprostite napenjalni trak za pritrditev prazne plinske jeklenke.
7. Odstranite prazno plinsko jeklenko.

Priključitev nove jeklenke s CO₂

1. Novo plinsko jeklenko vstavite v stojalo.
2. Plinsko jeklenko pritrdite z natezalnim trakom.
3. Odvijte zaščitno kapo nove plinske jeklenke.
4. Na kratko odprite glavno pipo na plinski jeklenki, da se izloči morebitno prisoten tekoči CO₂.

Slika J

- ① Vrtljivi regulator

- ② Reduktor tlaka
- ③ Prekrivna matica
- ④ Glavna pipa
- ⑤ Kontrolni tlak manometra
- ⑥ Gibka cev CO₂

5. Na novo plinsko jeklenko privijte reduktor tlaka. Napotek: Prepričajte se, da je tesnilni obroč pravilno nameščen.

6. Počasi odprite glavno pipo.
7. Z vrtljivim regulatorjem na reduktorju tlaka nastavite 3 bare.
8. Zaprite glavno pipo.
9. Odčitajte prikazano vrednost na kontrolnem traku manometra.
10. Prikazana vrednost mora ostati konstantna vsaj 5 minut. V primeru prepoznavnega padca tlaka:
 - a Preverite, ali je tesnilni obroček med plinsko jeklenko in reduktorjem tlaka prisoten in nepoškodovan.
 - b Zamenjajte okvarjen tesnilni obroček.
 - c Preverite pravilno nasedanje reduktorja tlaka.
 - d Trdno privijte prekrivno matico.
 - e Preverite, ali sta cevna sklopka na gibki cevi CO₂ in na reduktorju tlaka vidno poškodovani. Če ste v dvomih, pokličite servisno službo.
 - f Če padca tlaka z zgornjimi ukrepi ni mogoče ustaviti, je reduktor tlaka okvarjen in ga je treba zamenjati.

11. Odprite glavno pipo.
12. Stikalo naprave preklopite v položaj "1".
13. Odstranite gazirano vodo iz naprave in preverite, ali je tlak konstanten.
14. Po potrebi ponovno prilagodite tlak.
15. Zaprite vrata stojala.
16. Postavite posodo pod iztok za vodo.
17. Za ponovno polnjenje mešalnika CO₂ natočite 1 liter vode.

Nastavitev regulatorja kompenzacije

Z regulatorjem kompenzacije se natančno uravnava količina izdane gazirane vode za porcijsko točenje. To ne vpliva na količino izpusta vrst vode "Okolje" in "Ohlajeno".

Pred izbiro načina delovanja "Porcioniranje Po meri" je treba regulator kompenzacije nastaviti na način delovanja "Porcioniranje Standardna". Če je nastavev napačen, ni mogoče izdati večje količine gazirane vode.

1. Nastavite način delovanja na "Porcioniranje Standardna".
2. Pod izpust za vodo postavite merilno posodo s prostornino, večjo od 1 litra.
3. Izberite 1 liter gazirane vode "Gazirano".
4. Izmerite količino dejansko izdane vode.
5. Odstranite pladenj za kapljanje.
6. Odprite vrata naprave.

Nastavitveno kolesce regulatorja kompenzacije se nahaja za izpustom za vodo.

Slika K

- ① Nastavitveno kolesce regulatorja kompenzacije
- ② Izpust za vodo

- Če nastavitveno kolesce obrnete v smeri urinega kazalca, se porcioniranje zmanjša.
 - Skupno območje nastavitve znaša 4 obrate.
 - Osnovni položaj približno 2,5 obrata.
 - Z večjim dušenjem se ne zmanjša le količina porcij, temveč se znatno zmanjša tudi vsebnost CO₂.
7. Nastavite regulator kompenzacije v zeleni smeri.
 8. Ponovno izberite 1 liter gazirane vode "Gazirano" in postopek ponavljajte, dokler količina izdane vode ni pravilna.

Napotek

Porcioniranje je odvisno tudi od tlaka na dotoku in tlaka CO₂. Tlak CO₂ mora biti med sproščanjem CO₂ med 3,0 in 3,5 bara. Ko je ta vrednost nastavljena, se na reduktorju kompenzacije izvede natančna nastavev.

Obratovanje

Elementi za upravljanje in prikazovanje

Slika L

- ① Pladenj za kapljanje
- ② Izpust za vodo

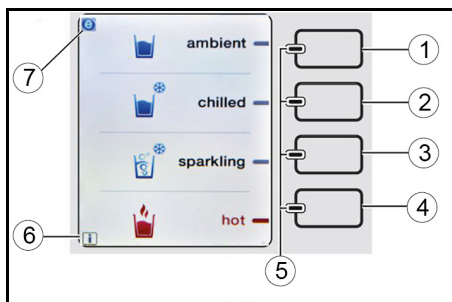

- ① Tipka za nehlajeno vodo
- ② Tipka za hlajeno vodo
- ③ Tipka za gazirano vodo *
- ④ Tipka za vročo vodo
- ⑤ Modre in rdeče LED diode
- ⑥ Prikaz "I" (informacije)
- ⑦ Prikaz "e" (način Eco)

* Odvisno od opreme naprave

Napitek

Senzorske tipke se aktivirajo z rahlim dotikom.

- Če je v spodnjem levem kotu zaslona prikazana črka "I", to pomeni informacije, ki so shranjene v uporabniškem meniju pod "Sporočila o napakah". Odčitavanje sporočil o napakah je opisano v poglavju "Uporabniški meni".
- Če je v zgornjem levem kotu zaslona prikazan znak "e", je aktiviran varčni način Eco. To onemogoči dovod vroče vode in zmanjša hladilno zmogljivost. S tem se zmanjša poraba energije. Ogrevanje ali hlajenje lahko traja dlje. Vkllop ali izkllop varčnega načina Eco je opisan v poglavju "Uporabniški meni".

Slika M

- ① Tipka MENU
- ② Reža za kartico SD
- ③ Tipka RESET
- ④ Servisni vmesnik

Slika I

- ① Ključavnica
- ② Stojalo (opcija)
- ③ Podajalnik skodelic (komplet za predelavo)
- ④ Vrata

Upravljanje

1. Na sredino pladnja za kapljanje postavite posodo.
2. Pritisnite in držite tipko za zeleno vrsto vode, dokler se posoda ne napolni.

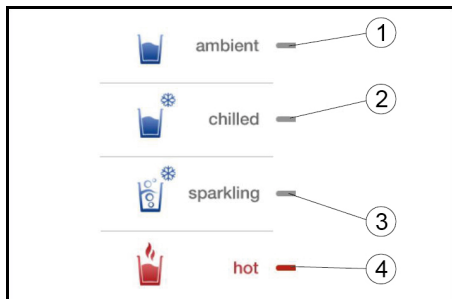

- ① Prikaz nehlajene vode
- ② Prikaz hlajene vode
- ③ Prikaz gazirane vode *
- ④ Prikaz vroče vode

* odvisno od opreme naprave

Če je v uporabniških nastavitvah aktivirana možnost "Standardno porcioniranje", lahko po izbiri vrste vode izbirate med tremi prednastavljenimi porcijami (1,0, 0,5 in 0,2 litra) (za nastavitve glejte poglavje "Uporabniški meni / Delovni parametri").

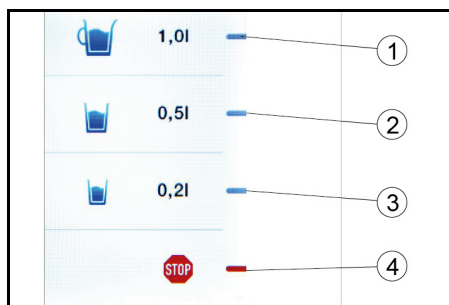

- ① Porcioniranje 1,0 litra
- ② Porcioniranje 0,5 litra
- ③ Porcioniranje 0,2 litra
- ④ Simbol tipka "STOP"

Druga možnost je porcioniranje po meri, ki omogoča poljubno količino vode, ki jo je mogoče dodati tipkam. Če je v uporabniških nastavitvah aktivirana ta možnost, lahko po izbiri vrste vode izbirate med dvema ali tremi nastavljenimi porcijami (za nastavitve glejte poglavje "Uporabniški meni / Delovni parametri").

Če je v uporabniških nastavitvah aktivirana možnost "Izbira CO₂ Classic/Medium", lahko po izbiri gazirane vode izbirate med različicama "Classic" in "Medium" z največjo ali manjšo vsebnostjo CO₂ (glejte poglavje "Uporabniški meni / Delovni parametri").

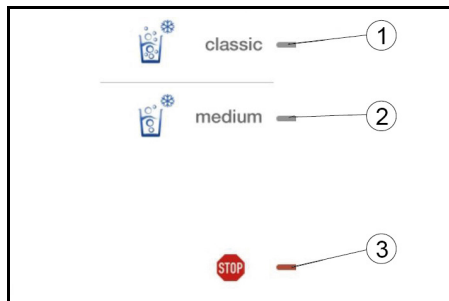

- ① Izbira CO₂ "classic"
- ② Izbira CO₂ "medium"
- ③ Simbol tipka "STOP"

Če je v uporabniških nastavitvah aktivirana možnost "Zelo vroče", lahko po izbiri vroče vode izbirate med različicama "hot" in "extra hot" (za nastavitve glejte poglavje "Uporabniški meni / Delovni parametri").

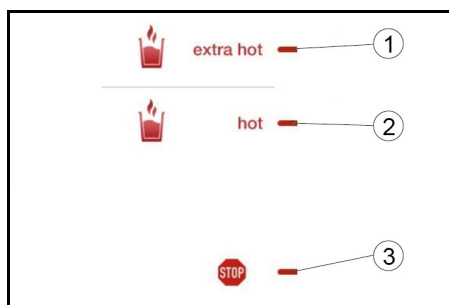

- ① Izbira izjemno vroče
- ② Izbira vroče
- ③ Simbol tipka "STOP"

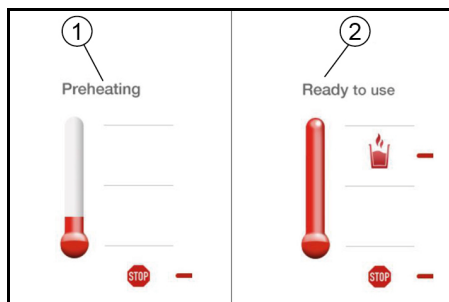

- ① Prikaz "gretje"
- ② Prikaz "pripravljeno"

Napitek

Možnost "Porcioniranje" iz varnostnih razlogov ni na voljo za izdajanje vroče vode. Za odvzem vroče vode enkrat na kratko pritisnite tipko za vročo vodo. Postopek segrevanja je grafično prikazan na zaslonu. Ko je dosežena prednastavljena temperatura vode, pritisnite in držite tipko za vročo vodo, dokler se ne izlije zelena količina vode.

Po vsakem postopku ogrevanja je na voljo 0,5 litra tople vode. Izdajanje se ustavi po največ 0,8 litra. Če potrebujete več vroče vode, postopek ponovite.

Priprava na mirovanje

Če naprave ne uporabljate več kot 4 dni:

1. Zaprite dotok vode.
2. Stikalo naprave preklpite v položaj "0".

Zagon po pripravi na mirovanje

⚠ OPOZORILO

Nevarnost za zdravje

Med pripravo na mirovanje se lahko poveča koncentracija mikrobov v vodi v napravi.

Pred ponovno uporabo naprave obvezno izvedite spodaj navedene ukrepe za ustrezno obdobje mirovanja.

Po pripravi na mirovanje do 7 dni

1. Od vsake vrste vode vzemite vsaj 1 liter in jo odlijte.

Po pripravi na mirovanje od 8 do 28 dni

1. Od vsake vrste vode vzemite vsaj 1 liter in jo odlijte.
2. Izvedite izredno toplotno higienizacijo (glej poglavje Vzdrževanje)

Po pripravi na mirovanje do 2 meseca

1. Od vsake vrste vode vzemite vsaj 1 liter in jo odlijte.
2. Če naprava ni delovala več kot 28 dni, popravite datum toplotne higienizacije.
3. Izvedite manjkajočo toplotno higienizacijo.

Po pripravi na mirovanje dlje od 2 mesecev

1. Izvedite izredno menjavo filtra.
2. Popravite datum toplotne higienizacije.
3. Izvedite toplotno higienizacijo.

Transport

⚠ PREVIDNOST

Neupoštevanje teže

Nevarnost telesnih poškodb in materialne škode
Pri transportu upoštevajte težo naprave.

- Naprave ne transportirajte v ležečem položaju.
- Pri transportu v vozilih zavarujte napravo pred zdrsom in prevrnitvijo v skladu z veljavnimi smernicami.

Transport naprave

Naprave ni dovoljeno transportirati v ležečem položaju.

- Izberite primerno embalažo za transport in z vpeljivo oznako označite navpični položaj za transport.
- Če je mogoče, namestite majhno leseno paleto pod škatlo za pošiljanje.
- Napravo lahko tudi odpeljete neposredno v servisni center podjetja Kärcher.

Skladiščenje

⚠ PREVIDNOST

Neupoštevanje teže

Nevarnost telesnih poškodb in materialne škode
Pri skladiščenju upoštevajte težo naprave.

1. Napravo shranite na mestu, kjer ni zmrzali.

Nega in vzdrževanje

⚠ OPOZORILO

Nevarnost za zdravje zaradi nestrokovno popravljene naprave

Napravo lahko popravlja samo izšolano strokovno osebje.

Pogodba o vzdrževanju

Da bi zagotovili zanesljivo delovanje naprave, vam priporočamo, da sklenete pogodbo o vzdrževanju. Obrnite se na pristojno servisno službo podjetja KÄRCHER.

Vzdrževalni načrt

Dnevno

1. Pladenj za kapljanje in izpust za vodo očistite z dezinfekcijskim čistilom (RM735, glejte potrošni material).
2. Preverite, ali je zamašen odtok pladnja za kapljanje (opcijsko).
3. Ko se naprava čez noč ustavi, odvezemite 0,5 litra vsake vrste vode in jo odlijte.

Tedensko, po potrebi pogosteje

Za čiščenje plastičnih površin ne uporabljajte čistil, ki vsebujejo alkohol, kisle sestavine ali abrazivna sredstva.

1. Zunanost naprave očistite z dezinfekcijskim čistilom. Umazanije lahko zelo dobro odstranite z gobico iz melaminske smole (čarobna gobica, radirka za umazanijo).
2. Pladenj za kapljanje očistite z vročo vodo ali v pomivalnem stroju.
3. Izpraznite kanister.
4. Preverite čistočo kanistra in ga po potrebi očistite ali zamenjajte.

Vsake 4 tedne

1. Izvedite toplotno higienizacijo.

Napitek

Po potrebi lahko toplotno higienizacijo izvajate tudi pogosteje (npr. tedensko).

2. Pri porcijskem oddajanju vode preverite količino izdane gazirane vode in po potrebi ponovno nastavite nastavitveno kolesce regulatorja kompenzacije (glejte poglavje "Obrotovanje/oddajanje vode").

Četrletno

1. Preverite in očistite vstopno sito v priključku za vodo (glejte "Nega in vzdrževanje/Čiščenje vstopnega sita"). V primeru močne umazanije vstopno sito čistite enkrat mesečno.

Letno

Naprava vas pozove k zamenjavi filtra po 1 ali 2 letih ali prej, če je kakovost vstopne vode neustrezna.

1. Servisna služba naj letno opravi servis.
2. Zamenjajte filter Active-Pure.
3. Zamenjajte perlator na izpustu vode.

Vsaki 2 leti

1. Zamenjajte filter Hy-Protect.

Vsaki 5 let

1. Servisna služba naj zamenja rezervno baterijo za shranjevanje podatkov.

Napitek

Preventivna zamenjava rezervne baterije varuje pred izgubo shranjenih podatkov.

Vsaki 7 let

1. Zamenjava reduktorja tlaka CO₂

Čiščenje vstopnega sita

1. Zaprite dotok vode do naprave.
2. Na kratko pritisnite tipko "nehajena voda", da zmanjšate tlak vode v napravi.
3. Z naprave odvijte gibko cev za dovajanje vode.
4. S pomočjo koničastih klešč izvlecite vstopno sito iz priključka za vodo na strani naprave.
5. Očistite vstopno sito.
6. Vstavite vstopno sito v napravo.
7. Gibko cev za dovajanje vode priključite na priključek za vodo na hrbtni strani naprave.
8. Odprite dotok vode.

Uporabniški meni

Zaženite uporabniški meni:

1. Odstranite pladenj za kapljanje.
2. Odprite vrata naprave.
3. Pritisnite tipko "Meni".
4. Zaprite vrata naprave.
5. Vstavite pladenj za kapljanje.
6. Pritisnite tipko "Enter".

Če so prisotna opozorilna sporočila, so prikazana. Shranite lahko do 16 sporočil (glejte poglavje "Pomoč pri okvarah").

Če ni opozorilnih sporočil, je na zaslonu prikaz za brezhibno delovanje.

Napitek

Če 30 sekund ne pritisnete nobene tipke, se naprava vrne v normalno obratovanje.

DELOVNI PARAMETRI

Trenutni datum/ura

V meniju "Trenutni datum/ura" nastavite trenutni datum in uro.

- Format nastavitve datuma: Dan/mesec/leto
- Oblika nastavitve ure: ura/minuta"

Obratovalni časi

- Ob dobavi naprava deluje neprekinjeno 24 ur na dan.
- Programirate in vklopite lahko način časovnika za varčevanje z energijo. S tem se zmanjša poraba energije izven časa uporabe.
- Če želite napravo vklopiti v času mirovanja, 5 sekund pritisnite poljubni gumb za 5.
- Obratovalni čas je za vsak dan v tednu nastavljen z začetnim in končnim časom.

Uporabniške nastavitve

Nastavitev temperature hladne vode:

Ob dobavi je temperatura hladne vode nastavljena na 6 °C.

Po potrebi lahko v točki menija "Temperatura hladne vode" temperaturo zvišate ali znižate v korakih po 1 °C (najmanj 4 °C).

Deaktiviranje tonov tipk:

Ob dobavi je pritisk na tipko potrjen z zvokom. Po potrebi lahko to funkcijo onemogočite v meniju "Toni tipk".

Aktiviranje porcioniranja:

Ob dobavi se voda dovaja, dokler uporabnik ponovno ne izpusti tipke. Porcioniranje lahko po potrebi aktivirate v meniju "Porcioniranje". Na voljo sta 2 različici:

1 Standarda:

Preprosto izberite možnost porcioniranja "Standardno". Odvisno od izbrane tipke se samodejno izlije 1,0 l, 0,5 l ali 0,2 l.

2 Po meri:



S porcioniranjem po meri je mogoče priučiti poljubne količine iztekanja. Postopek zahteva ločene nastavitve za različne vrste in količine vode.

Izvesti je treba naslednje korake:

Prikaz	Tipka
> Izbira vrste vode Okolje/hladno Gazirano (zaslon utripa)	Plus / minus
>Izbrana vrsta vode<	Enter
>Dodelitev tipke 1<	Plus / minus
Potrdite izbrano tipko.	Enter
>Izbira ikone<	Plus / minus
Potrdite izbrani simbol.	Enter
>Ali je kanister pod izpustom?< Postavite posodo pod iztok za vodo.	Enter
>Polnjenje posode - Količina polnjenja Shrani - Ponastavi<	
Posodo napolnite v eni potezi, dokler ne dosežete zelene količine porcije. Če količina polnjenja ni pravilna, ponastavite količino polnjenja in ponovite postopek polnjenja.	
>Količina polnjenja Shrani - Ponastavi<	ENTER
>Naslednja tipka?<	
Dodelitev naslednje tipke.	Enter
Izberite naslednjo vrsto vode.	Nazaj

Napitek

V načinu delovanja "Porcioniranje po meri" ni mogoče izdati več vode, kot je nastavljeno v parametru "Največja izdana količina".

	Simboli, ki so na voljo za način porcioniranja "Po meri".
	Ni postavitev tipkovnice.

Omogočite izbor **CO₂ Classic/Medium**:

Ob dobavi je aktivna le visoka vsebnost ogljikovega dioksida (Classic).

Ko je v meniju "CO₂- izbor Classic/Medium" omogočena izbira Classic/Medium, je mogoče točiti tudi vodo z nižjo vsebnostjo ogljikovega dioksida.

Vključite način ECO:

Način ECO ni omogočen ob dostavi.

Način ECO je način varčevanja z energijo. Pri aktiviranju načina ECO v točki menija "Način ECO" je določen časovni zamik od zadnje uporabe do prehoda v način ECO (1–15 minut). V načinu ECO ni pripravljene vroče vode, hladilna zmogljivost pa se zmanjša za 3 °C. Način ECO je idealen za naprave, ki se uporabljajo ob določenih urah in so vmes dlje časa v mirovanju.

Nastavitev največje količine oddajanja:

Ob dobavi je največja količina oddajanja vode nastavljena na 1,1 litra, ki jo lahko po potrebi spremenite v korakih po 0,1 l (0,1–1,5 l) v točki menija "Najv. količina izdajanja".

Aktivirajte zelo vroče:

Ob dobavi je izbira med dvema temperaturama vroče vode onemogočena.

Po vklopu "Zelo vroče" lahko to temperaturo prilagodite (največ 95 °C).

Nastavitev temperature predgretja vroče vode:

Ob dobavi je temperatura predgretja vroče vode nastavljena na 50 °C.

Če se vroča voda pogosto odvaja, lahko to temperaturo v točki menija "Temperatura predgretjavroče vode" povečate, npr. na 60 °C ali 70 °C, da skrajšate čas čakanja.

Napitek: Višja temperatura predgretja povzroči večjo porabo energije.

Nastavitev temperature vroče vode:

Ob dobavi je temperatura vroče vode nastavljena na 75 °C.

Po potrebi lahko temperaturo vode v točki menija "Temperatura vroče vode" povečate na največ 95 °C.

Podatki o higienizaciji

V točki menija "Podatki o higienizaciji" nastavite čas in interval samodejne higienizacije. Ta čas je lahko tudi zunanji programiranega časa obratovanja. Za interval higienizacije se priporoča večkratnik števila 7 (običajno 28 dni = 4 tedni), da se higienizacija vedno opravi na isti dan v tednu.

Najboljši učinek je dosežen, če se higienizacija začne približno 2 uri pred začetkom obratovanja po koncu tedna.

Stanje ob dobavi:

Po končanem pravem zagonu krmilna enota samodejno izbere ponedeljek čez 3–4 tedne (ob 5:00) za naslednji čas toplotne higienizacije.

Ta nastavitev se je izkazala v številnih aplikacijah. Po potrebi lahko dan in uro toplotne higienizacije poljubno prilagodite.

Jezik

Ob dobavi je privzeti jezik "angleščina".

V točki menija "Jezik" lahko izberete 4 dodatne jezike:

- Slovenščina
- Francoščina
- Italijanščina
- Španščina

Obratovalni podatki

Pod funkcijo prikaza "Obratovalni podatki" lahko drug za drugim priključite naslednje podatke o napravi:

- Koda naprave
- Število opravljenih toplotnih higienizacij
- Količina izdane vode za posamezno vrsto vode
- Skupna količina izdane vode
- Čas delovanja naprave
- Datum in ura prvega zagona
- Trenutni datum in ura
- Različica programske opreme

Kartica SD

Če je v režo za kartico SD vstavljena kartica SD, se samodejno zažene meni kartice SD.

S kartico SD lahko uporabljate naslednje posebne funkcije.

- Shranjevanje opravljenih nastavitve na napravi
- Prenos nastavitve iz ene naprave v drugo
- Nameščanje posodobitev programske opreme v napravo
- Predvajanje diapozitivov prosto izbranih slik na zaslonu naprave
- Spremenite besedila na zaslonu (npr. "Okolje" v "ne-gazirano").

Na prazno kartico SD lahko z WPD shranite samo parametre delovanja in jih pozneje priključite z drugimi WPD.

1. Odstranite pladenj za kapljanje.
2. Odprite vrata naprave.
3. Kartico SD vstavite v režo za kartico SD v pravilni smeri.

Napitek

Kartica SD mora biti formatirana v datotečnem sistemu FAT32.

4. Zaprite vrata naprave.
5. Vstavite pladenj za kapljanje.

Prikaz	Tipka
>Kartica SD<	Enter
Izberite >Prikaz diapozitivov vklopljen < >DA< ali >NE< (prikaz utripa)	Plus / minus
Ko izberete >NE< nazaj na >Kartica SD<	
Ko izberete >DA< >Zakasnitev zagona< nastavitev minut (prikaz utripa)	Plus / minus
>Izbrane minute<	Enter
>Trajanje prikaza xx s< (prikaz utripa)	Plus / minus
>Izbrano trajanje prikaza<	Enter
>Parametri prikaza diapozitivov<	Minus
>Nalaganje parametrov<	Enter
Naložim nastavitve? Izberite >DA< ali >NE< (prikaz utripa)	Enter
Ko izberete >NE< nazaj na >Nalaganje parametrov<	

Prikaz	Tipka
Ko izberete >DA<: Podatki na kartici SD se shranijo v napravi, nato pa se vrnite na >Nalaganje parametrov<	
>Shranjevanje parametrov<	Enter
Izberite >Shranim parametre?< >DA< ali >NE< (prikaz utripa)	Enter
Ko izberete >NE< nazaj na >Shranjevanje parametrov<	
Ko izberete >DA<: Podatki naprave se shranijo na kartici SD, nato pa se vrnite na >Shranjevanje parametrov<	
>Shranjevanje parametrov<	Minus
>Posodabljanje vdelane programske opreme<	Enter
Izberite >>DA< ali >NE< (prikaz utripa)	Enter
Ko izberete >NE< nazaj na >Posodabljanje vdelane programske opreme<	
Ko izberete >DA<: Podatki iz kartice SD se shranijo v napravi, nato pa se vrnite na >Posodabljanje vdelane programske opreme<	
>Končaj<	Nazaj

Napotek

Posodabljanje vdelane programske opreme traja največ 5 minut.

Med posodabljanjem vdelane programske opreme naprava ne sme biti izklopljena.

Med posodabljanjem vdelane programske opreme naprave ni mogoče upravljati.

Če kartica SD ne vsebuje vdelane programske opreme, se možnost "Posodabljanje vdelane programske opreme" ne prikaže.

Vdelano programsko opremo in program "SD Card Manager", ki je potreben za prenos na kartico SD, dobite pri službi za pomoč strankam Kärcher.

Vzdrževanje

Higienizacija

Samodejna higienizacija se začne samodejno ob programiranem času, glejte poglavje "Uporabniški meni/Uporabniški parametri/Podatki o higienizaciji".

Higienizacija in izpiranje se izvajata samodejno. Izredna toplotna higienizacija je potrebna po popravilu ali po mirovanju, daljšem od 8 dni, in jo je treba zagnati ročno.

1. Pred in po higienizaciji izpraznite kanister (glejte poglavje "Nega in vzdrževanje/Praznjenje kanistra (opcija)").

Prikaz	Tipka
>Začni z izpiranjem!<	Enter
>Izpiranje v teku XX:XX min	Nazaj (X)
>Izpiranje prekinjeno, nadaljuj!<	

2. Izpraznite posodo in jo postavite nazaj pod izpust za vodo.

Prikaz	Tipka
>Izpiranje prekinjeno, nadaljuj!<	Enter
>Izpiranje v teku XX:XX min	

Napotek

Med higienizacijo naprava ustvarja nekoliko višjo raven hrupa pri delovanju.

Ročni zagon menjave filtra

Izredna menjava filtra se začne ročno po daljšem mirovanju (glejte poglavje "Odstranjevanje in vstavljanje filtra").

Ročni zagon prvega zagona

Po daljšem mirovanju ali obsežnih popravilih se prvi zagon zažene ročno (glejte poglavje "Meni Prvi zagon").

Vzorčenje

Če je treba opraviti vzorčenje, je treba vzorce odvzeti takoj po končani higienizaciji, ob upoštevanju pravil za mikrobiološko analizo vode, in jih analizirati v akreditiranem laboratoriju.

Odstranjevanje in vstavljanje filtra

⚠ OPOZORILO

Nevarnost za zdravje

Neppravilno delo lahko povzroči vdor škodljivih mikrobov v napravo.

Pri menjavi filtra bodite pozorni na higieno in čistočo.

Pri menjavi filtra nosite sterilne rokavice za enkratno uporabo.

Če je potrebna menjava filtra, se na zaslonu prikaže simbol "I" (Info).

Po izteku življenjske dobe filtra ali če je filter zamašen, boste pozvani k zamenjavi filtra.

Zamenjavo filtra lahko sprožite v uporabniškem meniju. Meni upravljalca vodi skozi menjavo filtra.

Za izredno menjavo filtra izvedite naslednje korake:

1. Odstranite pladenj za kapljanje in odprite vrata naprave.
2. Pritisnite tipko "Meni".
3. Zaprite vrata naprave.
4. Vstavite pladenj za kapljanje.
5. Postavite posodo pod iztok za vodo.

Prikaz	Tipka
>Uporabniški meni<	Enter Plus
>Vzdrževanje<	Enter Plus
>Menjava filtra<	Enter
>Želite zamenjati filter? NE<	Plus/minus
Izberite >DA<	Enter
>Ali je kanister pod izpustom?<	Enter
>Zmanjšanje tlaka 30 s<	

6. Tlak v sistemu se zmanjša.
7. Izpraznite posodo.
8. Odstranite pladenj za kapljanje.
9. Odprite vrata naprave.
10. Obrnite filter v levo, dokler ni viden jeziček.

Slika N

- ① Držalo
- ② Jeziček
- ③ Filter
- ④ Ročaj

a Odstranjevanje filtra

b Vstavljanje filtra

10. Potegnite filter navzdol iz držala in ga odstranite.

Napotek

Uporabljeni filter lahko po izpraznitvi vode odvržete kot gospodinjske odpadke.

11. Nadenite si sterilne rokavice.
12. Razpakirajte novi filter.

13. Nov filter obrnite tako, da je ročaj na levi strani.

14. Filter od spodaj vstavite v ustrezno držalo.

15. Obrnite filter v desno do omejevalnika.

16. Preverite položaj namestitve: Oznake na nalepki in na filtru morajo biti poravnane.

Slika O

- ① Držalo
- ② Filter

Napotek

Filtri morajo biti nameščeni tako, da se ujemajo z oznakami na držalu, in se ne smejo zamenjati.

17. Zaprite vrata naprave.
18. Vstavite pladenj za kapljanje.
19. Postavite posodo pod iztok za vodo.

Prikaz	Tipka
>Izvedena zamenjava filtra Active-Pure?< ali >Je bila izvedena menjava filtra Hy-Protect?<	Minus
Prikaz >DA< ali >NE< utripa	
zamenjan filter	Enter
>Ali je kanister pod izpustom?<	Enter
>Izpiranje v teku XX I<	

Napotek

Med izpiranjem je treba posodo večkrat izprazniti.

Prikaz	Tipka
>Izpiranje v teku XX I<	Nazaj (X)
>Izpiranje prekinjeno, nadaljuj!<	

20. Izpraznite posodo.
21. Postavite posodo pod iztok za vodo.

Prikaz	Tipka
>Izpiranje prekinjeno, nadaljuj!<	Enter
>Izpiranje v teku XX I<	
>Izpiranje v teku 00 I<	
>Menjava filtra<	
Končaj	Nazaj (X)

Napotek

Po izpiranju je priporočljivo opraviti izredno higienizacijo.

Praznjenje pladnja za kapljanje

Takoj, ko je pladenj za kapljanje dosegel najvišjo raven napoljenosti, se na zaslonu prikaže sporočilo "Praznjenje pladnja za kapljanje".

1. Odstranite pladenj za kapljanje.
2. Izpraznite pladenj za kapljanje
3. Preverite pladenj za kapljanje glede umazanije in ga po potrebi očistite.
4. Ponovno vstavite pladenj za kapljanje. Naprava je ponovno pripravljena za obratovanje. Na zaslonu je prikazan izbor vrst vode.

Napotek

Če pladenj za kapljanje ni pravilno vstavljen, se prav tako prikaže sporočilo "Praznjenje pladnja za kapljanje".

Praznjenje kanistra (izbirni priključni komplet)

Takoj, ko je kanister dosegel najvišjo raven napoljenosti, se na zaslonu prikaže sporočilo "Praznjenje odtočnega kanistra".

1. Odprite vrata na stojalu.
2. Odprite tesnilni pokrovček.

Slika P

- ① Priključek za odtočno cev pladnja za kapljanje
 - ② Kabel senzora nivoja napoljenosti v kanistru
 - ③ Priključek za odtočno cev ventila za izpiranje
 - ④ Tesnilni pokrovček s senzorjem nivoja napoljenosti
 - ⑤ Kanister
3. Snemite tesnilni pokrovček s senzorjem nivoja napoljenosti.
 4. Odstranite kanister iz stojala.
 5. Izpraznite kanister.
 6. Kanister vstavite v stojalo.
 7. Namestite in privijte tesnilni pokrovček s senzorjem nivoja napoljenosti.
 8. Zaprite vrata na stojalu.

Prikaz	Tipka
>Je kanister prazen?<	Enter

Naprava je ponovno pripravljena za obratovanje. Na zaslonu je prikazan izbor vrst vode.

Vsakodnevno izpiranje

To funkcijo mora aktivirati servisna služba ali telefonska podpora.

- Ko je ta funkcija aktivirana, naprava vsak dan opravi kratko izpiranje območja za doziranje.
- To samodejno izpiranje se začne 2 minuti pred časom, ki je nastavljen kot čas začetka termične higienizacije.

Pomoč pri motnjah

Napaka	Vzrok	Odpravljanje
V vodi ni CO ₂ , tipka za gazirano vodo ni blokirana	Jeklenka s CO ₂ je skoraj prazna.	<ol style="list-style-type: none"> 1. Odprite vrata na stojalu. 2. Med točenjem gazirane vode opazujte manometer. 3. Če tlak močno pade, zamenjajte jeklenko s CO₂.
Porcije negazirane in ohlajene vode so prevelike.	Notranji senzor pretoka je okvarjen.	<ul style="list-style-type: none"> ● Pokličite servis.
Iztočena količina porcij ni pravilna za gazirano vodo.	Regulator kompenzacije je napačno nastavljen.	<ul style="list-style-type: none"> ● Nastavite regulator kompenzacije (glejte poglavje "Uporabniški meni, delovni parametri, uporabniške nastavitve/porcije").
	Tlak CO ₂ je napačen.	<ol style="list-style-type: none"> 1. Preverite tlak CO₂ in ga prilagodite, kot je določeno. 2. Ponovno nastavite količino porcij na nastavljenem kolescu za uravnavanje kompenzacije (glejte poglavje "Delovanje/Izpust vode").
Vroča voda izstopa delno pomešana s paro	Lokacija višje od 1500 m nadmorske višine in nastavitve najvišje temperature (95 °C).	<ul style="list-style-type: none"> ● Znižajte temperaturo vroče vode ali pokličite servis.
Upravljalno polje (tipke) ne deluje, ko v napravo vdre tekočina.	Na vrhu naprave se je prevrnila posoda.	<ol style="list-style-type: none"> 1. Stikalo naprave preklopite v položaj "0". 2. Po 12 urah ponovno vklopite napravo. 3. Če se to ponovi, pokličite servis.
Voda iz pladnja za kapljanje slabo odteka.	Odtok pladnja za kapljanje ali odtočna cev je umazana.	<ul style="list-style-type: none"> ● Očistite pladenj za kapljanje. ● Očistite odtočno cev.
	Brez sifona v cevi za odpadno vodo (samo pri odtoku v cevi za odpadno vodo).	<ul style="list-style-type: none"> ● Na cev za odpadno vodo namestite sifon.
	Premajhna višinska razlika med pladnjem za kapljanje in cevjo za odpadno vodo (samo pri odtoku v cevi za odpadno vodo).	<ul style="list-style-type: none"> ● Povečajte višinsko razliko.
Naprava ne deluje, brez prikaza na zaslonu, ena LED dioda sveti modro	Naprava med delovanjem časovnika deluje v načinu mirovanja.	<ul style="list-style-type: none"> ● Pritisnite in držite poljubno tipko dlje kot 5 sekund.
Naprava ne deluje, brez prikaza na zaslonu, nobena LED dioda ne sveti	Oskrba z napetostjo je motena.	<ul style="list-style-type: none"> ● Priključite električni vtič v vtičnico.
	Naprava je izklopljena.	<ul style="list-style-type: none"> ● Stikalo naprave preklopite v položaj "1".
	Sprožila se je taljiva varovalka	<ol style="list-style-type: none"> 1. Izvlecite nosilec varovalke poleg stikala naprave. 2. Zamenjajte varovalko z novo varovalko (10 A, počasna). 3. Ponovno vstavite nosilec varovalke. 4. Če se ponovno sproži, pokličite servis.
E400: Zamenjava filtra Active-Pure	Filter Active Pure je porabljen.	<ul style="list-style-type: none"> ● Filter Active-Pure zamenjajte letno. Pri tem upoštevajte navigacijo po menijih naprave.
E401: Zamenjava filtra Hy-Protect	Filter Hy-Protect je porabljen.	<ul style="list-style-type: none"> ● Filter Hy-Protect zamenjajte vsaki 2 leti. Pri tem upoštevajte navigacijo po menijih naprave.
E404: Praznjenje pladnja za kapljanje. Svetijo vse rdeče LED diode.	Pladenj za kapljanje je poln.	<ul style="list-style-type: none"> ● Izpraznite in očistite pladenj za kapljanje.
E405: Praznjenje odtočnega kanistra. Svetijo vse rdeče LED diode.	Odtočni kanister je poln.	<ul style="list-style-type: none"> ● Izpraznite odtočni kanister.
E407: Potrebno je razkuževanje	Potrebna je higienizacija.	<ul style="list-style-type: none"> ● Izvedite higienizacijo.
E409: Zamenjava jeklenke s CO ₂	Tlak CO ₂ je nastavljen prenizko.	<ul style="list-style-type: none"> ● Ob točenju nastavite tlak CO₂ na 3,0–3,5 bara.
	Jeklenka s CO ₂ je prazna.	<ul style="list-style-type: none"> ● Zamenjajte jeklenko s CO₂.
E410: Zamenjava filtra	Najmanjši pretok ohlajene, negazirane vode ni bil dosežen.	<ul style="list-style-type: none"> ● Zamenjajte filter. E400: Zamenjajte filter Active-Pure (letno)
E411: Presežena življenjska doba filtra	Najdaljša življenjska doba filtra (čas delovanja naprave) je bila presežena.	<ul style="list-style-type: none"> ● Zamenjajte filter. E400: Zamenjajte filter Active-Pure (letno) E401: Zamenjajte filter Hy-Protect (vsaki 2 leti)
E412: Senzor nivoja karbonatorja je okvarjen	Samodejno polnjenje mešalne posode CO ₂ ni uspelo.	<ol style="list-style-type: none"> 1. Stikalo naprave preklopite v položaj "0". 2. Stikalo naprave preklopite v položaj "1". 3. Preverite priključek za vodo. 4. Preverite vstopno sito. 5. Preverite nastavitve tlaka CO₂. 6. Če se to ponovi, pokličite servis.
E413: Preverjanje dotoka vode	Brez dotoka ali pa je ta nezadosten.	<ol style="list-style-type: none"> 1. Preverite vstopno sito v priključku za vodo (glejte "Nega in vzdrževanje/Čiščenje vstopnega sita"). 2. Preverite priključek za vodo. 3. Stikalo naprave preklopite v položaj "0". 4. Stikalo naprave preklopite v položaj "1". 5. Če se to ponovi, pokličite servis.
E500: Napaka vroče vode. Svetijo vse rdeče LED diode.	Modul ogrevanja je v okvari.	<ol style="list-style-type: none"> 1. Stikalo naprave preklopite v položaj "0". 2. Pokličite servis.
E501: Napaka higienizacije, izpad napajanja	Higienizacija ni bila uspešna.	<ul style="list-style-type: none"> ● Ponovno zaženite postopek higienizacije.
E502: Napaka vdor vode v napravo. Svetijo vse rdeče LED diode.	Puščanje v napravi.	<ol style="list-style-type: none"> 1. Stikalo naprave preklopite v položaj "0". 2. Pokličite servis.
E503: Napaka vdor vode v stojalo. Svetijo vse rdeče LED diode.	Puščanje v stojalu.	<ol style="list-style-type: none"> 1. Stikalo naprave preklopite v položaj "0". 2. Pokličite servis.
E504: Tipke za napake. Svetijo vse rdeče LED diode.	Tipke so bile predolgo pritisnjene ali pa je prišlo do okvare elektronike.	<ol style="list-style-type: none"> 1. Stikalo naprave preklopite v položaj "0". 2. Stikalo naprave preklopite v položaj "1". 3. Če se to ponovi, pokličite servis.
E505: Napaka higienizacije senzor za vroče	Higienizacija ni bila uspešna.	<ol style="list-style-type: none"> 1. Ponovno zaženite postopek higienizacije. 2. Če se to ponovi, pokličite servis.
E506: Napaka higienizacije senzor za hladno	Higienizacija ni bila uspešna.	<ol style="list-style-type: none"> 1. Ponovno zaženite postopek higienizacije. 2. Če se to ponovi, pokličite servis.
E507: Napaka higienizacije senzor okolice	Higienizacija ni bila uspešna.	<ol style="list-style-type: none"> 1. Ponovno zaženite postopek higienizacije. 2. Če se to ponovi, pokličite servis.
E508: Napaka ogrevalni modul je pregret. Svetijo vse rdeče LED diode.	Temperatura vode v kotlu za vročo vodo je previsoka.	<ol style="list-style-type: none"> 1. Stikalo naprave preklopite v položaj "0". 2. Počakajte 10 minut. 3. Stikalo naprave preklopite v položaj "1". 4. Če se to ponovi, pokličite servis.

Napaka	Vzrok	Odpravljanje
E509: Napaka senzorja za vroče. Svetijo vse rdeče LED diode.	Senzor za vročo vodo je okvarjen.	1. Stikalo naprave preklopite v položaj "0". 2. Pokličite servis.
E510: Napaka senzorja okolice. Svetijo vse rdeče LED diode.	Senzor za nehlajeno vodo je okvarjen.	1. Stikalo naprave preklopite v položaj "0". 2. Pokličite servis.
E511: Napaka senzorja za hladno 1. Svetijo vse rdeče LED diode.	Senzor v hladilnem modulu je okvarjen.	1. Stikalo naprave preklopite v položaj "0". 2. Pokličite servis.
E512: Napaka senzorja za hladno 2. Svetijo vse rdeče LED diode.	Senzor dodatnega hladilnika v stojalu je okvarjen.	1. Stikalo naprave preklopite v položaj "0". 2. Pokličite servis.
E513: Napaka Hlajenje 1 okvarjeno. Svetijo vse rdeče LED diode.	Hladilni modul je v okvari.	1. Stikalo naprave preklopite v položaj "0". 2. Pokličite servis.
E514: Napaka Hlajenje 2 okvarjeno. Svetijo vse rdeče LED diode.	Dodatni hladilnik v stojalu je okvarjen.	1. Stikalo naprave preklopite v položaj "0". 2. Pokličite servis.
E515: Napaka Hlajenje 1. Svetijo vse rdeče LED diode.	Temperatura v hladilnem modulu je prenizka (hladilni modul je zamrznjen).	1. Stikalo naprave preklopite v položaj "0". 2. Pokličite servis.
E516: Napaka Hlajenje 2. Svetijo vse rdeče LED diode.	Temperatura dodatnega hladilnika v stojalu je prenizka (hladilni modul je zamrznjen).	1. Stikalo naprave preklopite v položaj "0". 2. Pokličite servis.
E600: Napaka Komunikacija tipke. Svetijo vse rdeče LED diode.	Upravljalno polje krmilne enote naprave je okvarjeno.	1. Stikalo naprave preklopite v položaj "0". 2. Počakajte eno minuto. 3. Stikalo naprave preklopite v položaj "1". 4. Če se to ponovi, pokličite servis.
E601: Napaka Komunikacija napredne kartice. Svetijo vse rdeče LED diode.	Napredna kartica krmiljenja naprave je okvarjena.	1. Stikalo naprave preklopite v položaj "0". 2. Počakajte eno minuto. 3. Stikalo naprave preklopite v položaj "1". 4. Če se to ponovi, pokličite servis.
E602: Napaka Komunikacija osnovne kartice. Svetijo vse rdeče LED diode.	Osnovna kartica krmiljenja naprave je okvarjena.	1. Stikalo naprave preklopite v položaj "0". 2. Počakajte eno minuto. 3. Stikalo naprave preklopite v položaj "1". 4. Če se to ponovi, pokličite servis.
E603: Napaka temperature elektrone. Svetijo vse rdeče LED diode.	Temperatura krmilne enote naprave je previsoka.	1. Stikalo naprave preklopite v položaj "0". 2. Počakajte eno minuto. 3. Stikalo naprave preklopite v položaj "1". 4. Če se to ponovi, pokličite servis.

Garancija

V vsaki državi veljajo garancijski pogoji, ki jih je izdala naša pristojna prodajna družba. V garancijskem roku bodo morebitne motnje v delovanju naprave odpravljene brezplačno, če je njihov vzrok napaka v materialu ali napaka v izdelavi. Pri uveljavljanju garancije zagotovite dokazilo o nakupu in stopite v stik s prodajalcem ali najbližjim servisom.

Naslov najdete na hrbtni strani.

Tehnični podatki

		WPD 200 Ad- vanced
Podatki o zmogljivosti naprave		
Obratovalna napetost	V	220-240
Omrežna frekvenca	Hz	50
Omrežna varovalka (počasna)	A	10
Maks. poraba moči	W	1900
Tlak dotoka vode	MPa (bar)	0,15 - 0,6 (1,5- 6)
Temperatura dotoka vode	°C	4-35
Območje nastavitve tlaka CO ₂	MPa (bar)	0,30...0, 35 (3,0...3, 5)
Okoljska temperatura	°C	16 - 32
Oddajanje vode, najv.	l/h	120
Temperatura ohlajene vode, min.	°C	4
Hladilna zmogljivost ohlajene vode	l/h	40
Mere in mase		
Širina	mm	390
Globina	mm	520
Višina	mm	450
Višina s stojno nogo	mm	1450
Teža	kg	35
Teža s stojno nogo	kg	50
Raven tlaka hrupa L _{pA}	dB(A)	<43
Skodelica za podajalnik skodelic v stojni nogi (opcija)		
Premer manšete skodelice	mm	70...71
Filter Hy-Protect		
najv. dov. temperatura medija	°C	+80
najv. dov. tlak medija	MPa (bar)	0,6(6)
najv. pretok	l/h	120
Tipična kapaciteta filtra	l	20000
Življenjska doba filtra	let	2
Filter Active-Pure		
najv. dov. temperatura medija	°C	+35
najv. dov. tlak medija	MPa (bar)	0,6(6)
najv. pretok	l/h	120

WPD 200 Ad- vanced

najv. kapaciteta	l	10000
Življenjska doba filtra	let	1

Pridružujemo si pravico do tehničnih sprememb.

Materiali/atesti



Vsi sestavni deli/komponente, po katerih teče pitna voda, so primerni in odobreni za uporabo v neposrednem stiku s pitno vodo v skladu z najsodobnejšim stanjem tehnike.

Naprava je certificirana za živilsko primernost s strani inštituta Fresenius in izpolnjuje zahteve uredbe o mineralnih in namiznih vodah.

Sadržaj

Opće napomene	131
Sigurnosne napomene	131
Namjenska uporaba	132
Funkcija	132
Opće informacije o rukovanju CO ₂ bocama	132
Zaštita okoliša	132
Sadržaj isporuke	132
Pribor i zamjenski dijelovi	132
Potrošni materijal	133
Opis uređaja	133
Montaža	133
Prvo puštanje u rad	133
Rukovanje bocom CO ₂	134
Rad	135
Transport	135
Skladištenje	135
Njega i održavanje	135
Korisnički izbornik	136
Pomoć u slučaju smetnji	138
Jamstvo	139
Tehnički podaci	139
List za održavanje WPD 200	140

Opće napomene

  Prije prve uporabe uređaja pročitajte ove originalne upute za rad i postupajte u skladu s njima. Čuvajte originalne upute za rad za kasniju uporabu ili za sljedećeg vlasnika.

- Radi osiguranja kvalitete isporučene vode smije se koristiti samo voda za piće javnog vodoopskrbljivača. Kvaliteta mora odgovarati najmanje smjernicama Svjetske zdravstvene organizacije (WHO).
- Ako je za instalaciju uređaja potreban zahvat u mrežu pitke vode, to mora učiniti obučeno stručno osoblje koje je ovlašteno u skladu s važećim lokalnim zakonima i propisima. Prilikom instalacije uređaja trebaju se poštivati važeće nacionalne propise za zahvate u mrežu pitke vode. Ako su potrebni, ove radove posao mora naručiti kupac.
- Za zaštitu od oštećenja vodom uzrokovanog puknućem cijevi za vodu, preporučujemo ugradnju zapornog uređaja i uređaja Aquastopp (dostupan kao opcija) u dovod vode.
- Radove na održavanju u unutrašnjosti uređaja smije izvoditi samo vlasnik uređaja koji je pročitao ove upute za uporabu.
- Kada koristite bocu za CO₂, morate se pridržavati lokalnih pravila za označavanje prostorije za postavljanje.
- Nemojte čistiti uređaj mlazom vode.
- Plastične površine ne smiju se čistiti agresivnim ili abrazivnim sredstvima za čišćenje koji sadrže alkohol. Preporuča se sredstvo za čišćenje površina CA 30 R (6.295-686.0).
- Nakon prvog puštanja u pogon, zamjene filtra i dužih zastoja, pri ispuštanju neohlađene vode voda može privremeno izgledati mliječno. Razlog za to su fini mjehurići zraka i to nema nikakvog utjecaja na kvalitetu vode.

Sigurnosne napomene

Sigurnosne razine

OPASNOST

- Uputa na neposredno prijeteću opasnost koja bi mogla dovesti do teške ozljede ili smrti.

UPOZORENJE

- Uputa na moguću opasnu situaciju koja bi mogla dovesti do teške ozljede ili smrti.

OPREZ

- Uputa na moguću opasnu situaciju koja bi mogla dovesti do lakših ozljeda.

PAŽNJA

- Uputa na moguću opasnu situaciju koja bi mogla dovesti do oštećenja imovine.

Sigurnosni napuci

 **OPASNOST** • Opasnost od strujnog udara. Prije radova na uređaju uvijek izvucite utikač iz utičnice. Utičnica mora biti osigurana zaštitnom strujnom sklopkom od 30 mA. • Opasnost po život zbog pucanja boce za CO₂. Postavite bocu za CO₂ okomito i učvrstite je. Bocu za CO₂ uvijek povežite s reduktorom tlaka sa sigurnosnim ventilom koji je odobren za tu vrstu uređaja. Zaštitite bocu za CO₂ od pretjeranog zagrijavanja i nikada je ne izlažite izravnoj sunčevoj svjetlosti. • Opasnost od eksplozije. Bocu CO₂ nikad nemojte priključivati na uzlaznu cijev. Boce za uzlazne cijevi označene su, na primjer, crvenom naljepnicom s upozorenjem. • Opasnost od gušenja zbog izlaženja ugljičnog dioksida. Osigurajte odgovarajuću ventilaciju prostorije u kojoj je uređaj postavljen ili ugradite sustav upozorenja na plin. Pridržavajte se zakonskih zahtjeva za pojedine zemlje s obzirom na propisanu minimalnu veličinu prostorije, sustave upozorenja i ventilaciju tijekom pražnjenja spremnika komprimiranog plina. • Opasnost od eksplozije. U uređaju nemojte držati nikakve eksplozivne predmete kao što primjerice su raspršivači sa zapaljivim gorivom.

 **UPOZORENJE** • Pri postavljanju uređaja pazite da se ne uglati ili ošteti mrežni kabel. • Iza uređaja nemojte stavljati višestruku utičnicu ili prijenosno napajanje. • Opasnost od ozljeda uslijed pucanja boca. Gazirana voda smije se puniti samo u boce stabilne pod tlakom (10 bara). • Opasnost od pregrijavanja. Nemojte zatvarati ventilacijske otvore u uređaju.

• Opasnost za zdravlje zbog klica. Prilikom zamjene filtarskog uloška pazite na higijenu i čisto-

ću. Kada mijenjate filter nosite sterilne jednokratne rukavice. Redovito čistite posudu za skupljanje tekućine i površine. Nikada ne dodirujte dozator za vodu prstima ili krpom za čišćenje. Čistite dozator za vodu samo sredstvom RM735 i sterilnom maramicom. Opasnost od ozljeda od sredstva za čišćenje. Slijedite sigurnosne naputke za sredstvo za čišćenje i nosite zaštitne naočale i zaštitne rukavice kada rukujete sredstvima za čišćenje. Uređaj automatski provodi termičku higijenzaciju najmanje svaka 4 tjedna. Kada koristite spremnik za odvod, redovito ga praznite. Ako je vaš dobavljač pitke vode upozorio na mikrobiološku kontaminaciju, obvezno morate higijenzirati uređaj nakon što je dana obavijest da je sve u redu. • Opasnost po zdravlje zbog vruće vode. Budite posebno oprezni pri ispuštanju tople vode. • Moguća zdravstvena opasnost zbog povećane koncentracije klica u vodi ako uređaj niste koristili dulje od 4 dana. Stoga, nakon razdoblja mirovanja duljeg od 4 dana, provedite prije uporabe termičku higijenzaciju, vidi poglavlje "Puštanje u pogon nakon mirovanja". • Opasnost po zdravlje zbog nestručnog popravka uređaja. Uređaj smije popravljati samo obučeno stručno osoblje.

PAŽNJA • Oštećenje jedinice za hlađenje uređaja. Ako je uređaj skladišten ili transportiran u vodoravnom položaju, morate ga vratiti u normalan položaj i zatim pričekati najmanje 24 sata prije nego što ga smijete pustiti u pogon.

Simboli na uređaju



UPOZORENJE

Opasnost od požara, zapaljivi materijal. U ovom uređaju koristi se zapaljivo rashladno sredstvo.

U slučaju curenja rashladnog sredstva držite izvore paljenja dalje od uređaja.

Namjenska uporaba

⚠ UPOZORENJE

Ovaj uređaj nije namijenjen za uporabu od strane osoba (uključujući djecu) sa smanjenim fizičkim, osjetilnim ili mentalnim sposobnostima, osim ako nisu pod nadzorom osobe odgovorne za njihovu sigurnost ili su od nje prethodno primili upute o uporabi uređaja te su razumjele opasnosti koje proizlaze iz toga. Čišćenje i održavanje za koje je odgovoran korisnik ne smiju provoditi djeca bez nadzora.

⚠ UPOZORENJE

Djeca trebaju biti pod nadzorom kako bi se osiguralo da se ne igraju s uređajem.

- Uređaj se koristi za izdavanje temperirane i netemperirane vode sa i bez dodanog ugljičnog dioksida (CO₂) koja odgovara kvaliteti prehrambenih proizvoda u samoposlužnom radu.
- Uređaj je opremljen s 2 različita filtra (filtrar Active-Pure, filtrar Hy-Protect).
- Ovaj uređaj namijenjen je za uporabu u kućanstvu te u sličnim područjima primjene, kao što su kuhinjski prostori za osoblje u trgovinama, uredima i drugim radnim područjima, u poljoprivredi te za goste u hotelima, motelima i drugim smještajnim objektima, u ugostiteljstvu te za sličnu uporabu u veleprodaji.
- Nemojte postavljati niti koristiti uređaj u komercijalnim kuhinjama.
- Uređaj mora biti instaliran u prostoriji zaštićenoj od smrzavanja.
- Nemojte koristiti ili postavljati uređaj na otvorenom.
- Nemojte postavljati, skladištiti ili transportirati uređaj u nedoravnom položaju.

Predvidiva pogrešna uporaba

Zabranjena je svaka nenamjenska uporaba.

Rukovatelj odgovara za štete nastale uslijed nenamjenske uporabe.

Funkcija

Voda teče iz ulaza vode prvo kroz filtre (za opis filtra vidi Potrošni materijal). Ovisno o pritisnutom gumbu, voda zatim teče kroz modul za hlađenje, miješalicu za CO₂ (samo za verziju Advanced S), modul za grijanje ili izravno na dozator za vodu.

Ako se traži gazirana voda (opcija), vodi se dodaje i ugljikov dioksid. Možete birati između 2 različite koncentracije CO₂.

Kada je potrebna vruća voda, voda se zagrijava pomoću modula za grijanje. Kako bi se skratilo vrijeme čekanja za ispuštanje, vruća voda se u uređaju održava prethodno zagrijanom (50°C). Ova temperatura zadržavanja u pripravnosti može se povećati ako se vruća voda često ispušta. Mogu se postaviti 2 različite temperature vruće vode.

Uređaj ima "Korisnički izbornik" koji se može koristiti za postavljanje raznih funkcija:

- Odabir 2 različite koncentracije CO₂
- Izbor 2 različite temperature vruće vode
- Postavka za držanje vruće vode u pripravnosti
- Unaprijed definirane količine ispuštanja ili količine ispuštanja koje korisnik može slobodno definirati
- Vrijeme rada i odmora

U intervalima navedenim u korisničkom izborniku, cijeli sustav vode se dezinficira zagrijavanjem (termička higijenzacija).

Opće informacije o rukovanju CO₂ bocama

Prilikom zamjene CO₂ boca potrebno je pridržavati se sigurnosnih naputaka dobavljača plina i eventualnih zakonskih propisa.

- CO₂ boca mora biti opremljena reduktorom tlaka koji je odobrio KÄRCHER kako bi se mogao postaviti sadržaj ugljičnog dioksida u vodi.
- Ugljični dioksid E 290 mora ispunjavati zahtjeve čistoće prema Direktivi 96/77/EZ (kvaliteta hrane) i biti označen u skladu s čl. 7. Direktive 89/107/EEZ.
- Prije uporabe plinske boce, morate provjeriti da je osigurana ispravna vrsta plina. Pouzdanu informaciju o vrsti plina pruža samo oznaka opasne robe koja se mora nalaziti na svakoj plinskoj boci. Boja plinske boce ne daje uvijek jednoznačnu informaciju o vrsti plina. Ne smije se koristiti plinska boca čiji je sadržaj dvojen ili je ona na drugi način upadljiva (oštećenje, tragovi izloženosti vatri, tragovi mehaničke obrade).
- Moraju se poštovati propisi specifični za pojedinu zemlju.

⚠ OPASNOST

Opasnost od eksplozije

Bocu CO₂ nikad nemojte priključivati na uzlaznu cijev. Boce za uzlazne cijevi označene su, na primjer, crvenom naljepnicom s upozorenjem.

⚠ UPOZORENJE

Opasnost po život uslijed mogućeg pucanja spremnika plina CO₂

Spremnik pod tlakom postavite okomito i pričvrstite ga. Spremnik s komprimiranim plinom nikad nemojte priključivati bez reduktora tlaka i bez sigurnosnog ventila. Reduktor tlaka sa sigurnosnim ventilom mora biti odobren za tip uređaja.

⚠ OPASNOST

Opasnost od gušenja ugljičnim dioksidom koji izlazi

Osigurajte dovoljnu ventilaciju u prostoriji za postavljanje ili ugradite sustav upozorenja na plin. Nemojte izlagati CO₂ bocu izravnoj sunčevoj svjetlosti. Zaštitite bocu CO₂ od pretjeranog zagrijavanja. Stavite vidljivu naljepnicu koja označava plinoviti ugljikov dioksid koji bi mogao biti prisutan.



Zaštita okoliša

Amblažni se materijali mogu reciklirati. Molimo odložite ambalažu na ekološki prihvatljiv način.



Električni i elektronički uređaji sadrže vrijedne reciklažne materijale, a često i sastavne dijelove poput baterija, punjivih baterija ili ulja koji kod neopisnog rukovanja ili nepravilnog zbrinjavanja mogu predstavljati potencijalnu opasnost za ljudsko zdravlje i okoliš. Međutim, ti su sastavni dijelovi potrebni za pravilan rad uređaja. Uređaji koji su označeni ovim simbolom ne smiju se odlagati zajedno s kućnim otpadom.

R-290 Sadrži staklenički plin R290 - hermetički zatvorena komponenta

Napomene o sastojcima (REACH)

Aktualne informacije o sastojcima možete pronaći na: www.kaercher.de/REACH

Sadržaj isporuke

Kod raspakiranja uređaja provjerite je li sadržaj kutije potpun. Opseg isporuke osnovnog uređaja sastoji se od:

- Dozator za vodu
- Mrežni kabel
- Set za priključak vode
- Upute za uporabu

Također provjerite jesu li i isporučeni dodaci potpuni. U slučaju nedostatka pribora ili štete nastale priilikom transporta obavijestite svog prodavača.

Pribor i zamjenski dijelovi

Koristite samo originalan pribor i originalne zamjenske dijelove jer oni jamče siguran i nesmetan rad uređaja. Informacije o priboru i zamjenskim dijelovima pronađite na www.kaercher.com.

Dodaci

Opis	Kataloški br.
Mrežni kabel CH	6.640-278.0
Mrežni kabel CN	6.640-704.0
Mrežni kabel DK	6.640-276.0
Mrežni kabel GB	6.640-277.0
Pumpa za povišenje tlaka (standardna kod verzija s gaziranim vodom)	2.644-188.0
Dodatni hladnjak	2.644-204.0
Priključna garnitura WPD - EN 1717	4.640-463.0
Odvod posude za skupljanje tekućine	2.644-182.0
Spremnik WPD	2.644-183.0
Produžni kabel za plovak spremnika	6.640-711.0
Zidni nosač boce za CO ₂ 6 kg, 10 kg	6.640-857.0
Zidni nosač boce za CO ₂ 0,5 kg, 2 kg	2.644-220.0
Dodatna oprema sa sustavom reverzne osmoze WPC 100 RO ako nije zajamčena kvaliteta pitke vode:	
WPC 100 RO pojedinačno	1.024-510.0
Dogradni dijelovi WPC 100 RO	2.644-197.0
Limeni dijelovi WPC 100 RO postolja (za ugradnju u WPD postolje)	2.643-940.0

Opis	Kataloški br.
Postolja bez dozatora za čaše, bijelo	2.643-883.0

Opis	Kataloški br.
Postolja bez dozatora za čaše, crno	2.643-884.0
Dozator za čaše	2.644-181.0
Stolni uređaj (gumene noge i naljepnice za stolni uređaj)	2.644-180.0
Reduktor tlaka CO ₂	4.640-588.0
Reduktor tlaka CO ₂ , može se provjeriti	6.640-290.0
Reduktor tlaka CO ₂ , uložak od 425 g (za opcionalnu upotrebu komercijalno dostupnog cilindra za CO ₂)	4.640-589.0

Vrčevi

Opis	Kataloški br.
Vrč za vodu, 1 l, stakleni, s plastičnim poklopcem i logotipom KÄRCHER, prikladan za pranje u perilici posuda	6.640-431.0
Bokal, Eva Solo, 1 l, prikladan za pranje u perilici posuda	0.017-575.0

Boce

Opis	Kataloški br.
Boca 0,5 l, od tritana, prikladna za pranje u perilici posuda	6.640-430.0
Boca 0,75 l, od tritana, prikladna za pranje u perilici posuda	6.640-512.0
Boca 0,6 l, s nastavkom za usta i poklopcem od tritana, prikladna za pranje u perilici posuda	6.640-469.0
Visokokvalitetna boca od borosilikatnog stakla 0,75 l, otporna na toplinu, prozirna, Ø 7 cm, visine 26 cm s poklopcem od nehrđajućeg čelika i zaštitnom navlakom od neoprena	6.642-186.0

Čaše

Opis	Kataloški br.
Čaša od tvrdog papira, prikladna i za tople napitke, 180 ml, bez logotipa, 2500 komada	6.640-455.0
Čaša od tvrdog papira, prikladna i za tople napitke, 180 ml, s logotipom KÄRCHER, 2500 komada	6.640-460.0
Plastična čaša, 200 ml, bez logotipa, 3000 komada	6.640-454.0
Plastična šalica, 200 ml, s logotipom KÄRCHER, 3000 komada	6.640-453.0

Dodatni instalacijski materijal

Opis	Kataloški br.
Zaštitna nadstrujna sklopka 30 mA, 230 V, 50 Hz	6.640-427.0
Nepovratni ventil - EN 1717	4.640-463.0
Reduktor tlaka, podesiv 1,5 - 6 bara za tlak voda iznad 6 bara (6...10 bara)	6.640-625.0
Aquastopp, detektor curenja vode s magnetskim ventilom i mjedenim vijčanim spojem G 3/4"	6.640-291.0
Vodeni blok, zaštita od poplave	6.640-338.0
Dodatak, dodati uteg za postolje	2.643-474.0
Priključak za podno pričvršćivanje WPD	2.643-483.0
Olovka za popravak laka, signalna bijela RAL 9003	6.640-326.0
Poklopac priključka za vodu WPD, bijeli	5.640-407.0
Poklopac priključka za vodu WPD, crni	5.640-618.0
Zaštita od dodira dozatora za vodu	2.644-008.0
Komplet za preinaku staklene ploče, neotisnuta	2.644-130.0
Posuda za ispiranje 4 l	6.640-341.0

Potrošni materijal

Dijelovi uređaja

Opis	Kataloški br.
Filter Active-Pure Uklanja negativne okuse ili mirise (npr. klor), zadržava teške metale, mikroplastiku i nečistoće iz opskrbnog sustava.	2.643-773.0
Filter Hy-Protect Zadržava viruse, bakterije i mikroplastiku.	2.643-306.0
Perlator s tuljkom Umetak perlatora na dozatoru za vod za oblikovanje mlaza	4.640-519.0
O-prsten 11,91 x 2,62 KTW Brtva reduktora tlaka 4.640-588.0 na navojnom spoju boce.	6.640-731.0

Sredstvo za čišćenje za vanjsko čišćenje uređaja

Opis	Kataloški br.
CA 30 R Sredstvo za čišćenje površina spremno za upotrebu, boca od 0,5 litara	6.295-686.0
Raspršivač za sredstvo za čišćenje površina Kada prvi put naručujete CA 30 R, trebat će vam ovaj raspršivač za raspršivanje za višekratnu upotrebu.	6.295-723.0
Dezinfekcijsko sredstvo RM 735 (koncentrat od 20 ml)	6.295-476.0 6.296-143.0
Prazna boca s raspršivačem za pripremu sredstva RM 735	6.296-148.0

Opis uređaja

Vidi slike na stranici sa slikama

Slika A

- Zaslon
- Dozator za vodu
- Priključak za vodu
- Priključak na mrežu
- Natpisna pločica
- Poklopac držača osigurača s osiguračem 10 A
- Sklopka uređaja
- Ventilacijski otvori
- Filter Hy-Protect
- Filter Active-Pure
- Vrata uređaja

- Crijevo za ispiranje
- Odvod posude za skupljanje tekućine
- Tipka
- Tipka za deblokiranje
- Posuda za skupljanje tekućine

Montaža

Preduvjeti

Za rad uređaja potrebna je sljedeća opskrbna oprema:

- Mrežna utičnica za spajanje na električnu mrežu.
- Slavina s vanjskim navojem 3/8" ili 3/4" za priključak na opskrbu vodom.

Pričvrstiti dodatke

- Pričvrstite dodatke naručene za uređaj na uređaj.

Napomena

Montaža je opisana za svaki dodatak u posebnim uputama za montažu, koje su priložene uz dodatak

Spajanje uređaja

⚠ OPASNOST

Opasnost od strujnog udara.

Ne uklanjajte bočne stranice, poklopac ili patinirani poklopac uređaja. Ove komponente smije ukloniti samo ovlašten električar.

Tijekom prve instalacije i bilo kakvih popravaka povezanosti sa zamjenom pribora, mora se osigurati da se koriste samo dijelovi koje je odobrila tvrtka KÄRCHER (filtri, mrežni kabel, komplet za spajanje, regulator tlaka CO₂ (ovisno o opremi)). Ti dijelovi su ispitani i certificirani kako bi odgovarali visokim standardima kvalitete tvrtke KÄRCHER. Ne smiju se koristiti ostale komponente.

- Priključak za struju i ulazni tlak vode moraju odgovarati vrijednostima u tehničkim podacima (vidi poglavlje "Tehnički podaci").
 - Ovisno o lokalnim propisima, potrebna je ugradnja odobrenog nepovratnog ventila.
 - Za uređaje s odvodom posude za skupljanje tekućine u odvod zgrade potrebno je predvidjeti sifon za zaštitu od neugodnih mirisa iz odvodne cijevi. Sifon mora biti postavljen niže od posude za skupljanje tekućine.
 - Odvod posude za skupljanje tekućine radi pouzdanosti samo ako je crijevo za otpadnu vodu u stalnom padu.
 - Uređaj odložite na ravnu površinu.
 - Utičać i utičnica uvijek moraju biti slobodno dostupni.
 - Prekidač uređaja, osigurač i priključak za vodu (stražnja strana uređaja) moraju biti slobodno dostupni. Minimalna udaljenost od zida iznosi 100 mm.
 - Nemojte koristiti korištena crijeva.
- Uporaba uređaja s postoljem:
- Kako bi se osigurala visoka stabilnost uređaja u skladu sa smjernicama standarda za uređaje, uređaj s postoljem mora biti pričvršćen na pod ili zid (dodatak za pričvršćivanje na pod WPD 2.643-483.0).
 - Alternativno, dodatak utega za postolje WPD (2.643-474.0) može se koristiti za odgovarajuće spuštanje težista uređaja.

- Kako bi se osigurala visoka stabilnost uređaja u skladu sa smjernicama standarda za uređaje, uređaj s postoljem mora biti pričvršćen na pod ili zid (dodatak za pričvršćivanje na pod WPD 2.643-483.0).
- Alternativno, dodatak utega za postolje WPD (2.643-474.0) može se koristiti za odgovarajuće spuštanje težista uređaja.

Shema povezivanja:

Slika B

- Utičnica (zaštitna prekidačem zaostale struje 30 mA)
- Mrežni kabel
- Aparat za vodu WPD
- Crijevo za dovod vode (komplet za spajanje)
- Vanjski nepovratni ventil (opcionalno)
- Vanjski reduktor tlaka s manometrom (potreban samo za ulazni tlak vode iznad 6 bara (0,6 MPa))
- Uređaj Aquastopp (nije obavezno)
- Slavina za instalaciju zgrade
- Cijev za pitku vodu građevinske instalacije, vanjski navoj 3/8" ili 3/4"
- Odvodna cijev
- Sifon instalacije zgrade
- Odvod posude za skupljanje tekućine

Priključci:

Slika C

- Ulazno sito
- Priključak za vodu (priključni navoj 3/4")
- Priključak na mrežu

- Crijevo za ispiranje (opcionalno)
- Odvod posude za skupljanje tekućine (opcionalno)

Priključak kao stolni uređaj

- Pričvrstite dodatak za pričvršćivanje stolnog uređaja (2.644-180.0) prema priloženim uputama za sastavljanje.
- Položite crijevo za ispiranje na sifon sa strane zgrade.
- Postavite crijevo od odvoda posude za skupljanje tekućine do sifona.
- Ako odvod otpadne vode nije moguć, upotrijebite dodatak Spremnik WPD (2.644-183.0).
 - Spojite crijevo za ispiranje i odvod posude za skupljanje tekućine na navojni poklopac spremnika.
 - Spojite kabel senzora razine punjenja na utični konektor X27 u uređaju.

Spajanje s postoljem

- Upotrijebite dodatak Postolje (bijelo: 2.643-883.0, crno: 2.643-884.0), eventualno i dodatak Dozator čaša (2.644-181.0) i dodatak Dodatni hladnjak (2.644-204.0). Pričvrstite dodatke prema priloženim uputama za montažu.
- Položite crijevo za ispiranje kroz postolje do sifon sa strane zgrade.
- Pričvrstite koljeno na odvod posude za skupljanje tekućine.
- Provucite crijevo kroz postolje od koljena do sifona.
- Ako odvod otpadne vode nije moguć, upotrijebite dodatak Spremnik WPD (2.644-183.0).
 - Spojite crijevo za ispiranje i odvod posude za skupljanje tekućine na navojni poklopac spremnika.
 - Spojite kabel senzora razine punjenja na utični konektor X27 u uređaju.

Spajanje komunalnih usluga

- Spojite crijevo za dovod vode na priključak za vodu na stražnjoj strani uređaja pomoću priloženog kompleta za spajanje.
- Spojite crijevo za dovod vode na slavinu za vodu instalacije zgrade (po potrebi dodajte dodatne dijelove).
- Spojite mrežni kabel s mrežnim priključkom na stražnjoj strani uređaja.
- Priključno crijevo za CO₂ spojite na priključak za CO₂.

Prvo puštanje u rad

Otvoriti vrata

- Izvučite posudu za skupljanje tekućine. **Slika D**
 - Posuda za skupljanje tekućine
 - Vrata uređaja
 - Tipka za deblokiranje
- Pritisnite tipku za deblokiranje i otvorite vrata uređaja.

Umetanje filtra

- Izvučite posudu za skupljanje tekućine.
- Otvorite vrata uređaja.
 - ⚠ **UPOZORENJE**
Opasnost po zdravlje
Klice unesene u uređaj mogu zagaditi vodu. Prilikom zamjene filterarskih uložaka pazite posebno na higijenu i čistoću.
Ne dirajte priključke i držače filtera. Nosite sterilne jednokratne rukavice kada mijenjate filter.
Nemojte zamijeniti filtre, obratite pozornost na oznake boja.
- Ne dirajte označena područja. **Slika E**
 - Područja koja se ne smiju dirati.
- Okrenite zatvarač ulijevo i povucite ga prema dolje. **Slika F**
 - Zatvarač
- Okrenite filter tako da ručka bude na lijevoj strani i umetnite ga odozdo u odgovarajući držač. **Slika G**
 - Držač
 - Spojnica
 - Filter
 - Ručka
- Okrenite filter udesno do graničnika.

7. Provjerite položaj ugradnje: Oznaka na naljepnici držača i na filtru moraju biti poravnane jedna prema drugoj.

Slika H

- ① Oznaka

8. Zatvorite vrata uređaja.
9. Umetnite posudu za skupljanje tekućine.

Izbornik za prvo puštanje u rad

1. Utaknite strujni utikač u utičnicu.
2. Sklopku uređaja postavite u položaj „1”.

Prikaz	Tipka
>Početi inicijaliziranje? DA<	Enter

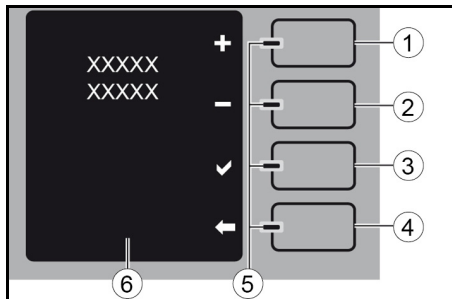

- ① Tipka plus/povećanje
② Tipka minus/smanji
③ Tipka Enter
④ Tipka natrag / zaustavi
⑤ LED plava / crvena
⑥ Tekstualne poruke

Pomoću tipki "Plus" i "Minus" mogu se odabrati podizbornici, a podesive vrijednosti (trepereći zaslon) mogu se povećati ili smanjiti. Tipka "Enter" može se koristiti za potvrdu informacija na zaslonu odn. unosa. Možete koristiti tipku "Natrag" za povratak na prethodni korak ili izlaz iz razine izbornika.

Prikaz	Tipka
>Jezik<	Enter
Jezici za odabir	Plus / minus
Odabrani jezik	Enter
>Trenutačni datum / vrijeme<	Enter
Postavljanje dana (zaslon treperi)	Enter
Postavljanje mjeseca (zaslon treperi)	Enter
Postavljanje godine (zaslon treperi)	Enter
Postavljanje sati (zaslon treperi)	Enter
Postavljanje minuta (zaslon treperi)	Enter
Postavljen datum / vrijeme	
>Filtar umetnut?<	Enter
>Opskrba vodom spojena?<	Enter
>Spremnik ispod utičnice?<	Enter
>Prvo puštanje u pogon u tijeku mm:ss min<	

Napomena

Kada prvi put počnete koristiti sustav, ispiru se cijevi za pojedine vrste vode. Postupak traje otprilike 17 minuta. Voda ispuštena tijekom postupka ispiranja nije za konzumaciju! Tijekom procesa ispiranja, spremnik ispod dozatora vode mora se nekoliko puta isprazniti.

Prikaz	Tipka
>Prvo puštanje u pogon u tijeku mm:ss min<	Natrag (X)
>Prvo puštanje u pogon prekinuto, nastavite!<	

3. Ispraznite posudu i vratite je ispod dozatora za vodu.

Prikaz	Tipka
>Prvo puštanje u pogon prekinuto, nastavite!<	Enter

Nakon dovršetka prvog puštanja u rad, mora se provesti termička higijenzacija.

Prikaz	Tipka
>Provedite dezinfekciju! U protivnom higijena uređaja nije zajamčena.<	Enter
>Da<	Enter
>Kasnije<	Natrag

Termička higijenzacija traje otprilike 70 minuta. Uređajem se ne može upravljati tijekom tog vremena. Nešto glasnjiji rad tijekom postupka čišćenja je normalan. Nakon čišćenja, vruća voda se ispiru izravno u odvodnu cijev ili u dodatni spremnik. Vidi i poglavlje "Podaci o higijenzaciji". Nakon što je termička higijenzacija završena, uređaj je spreman za upotrebu.

Rukovanje bocom CO₂

Napomena

Pridržavajte se općih napomena o rukovanju bocama CO₂, vidi poglavlje Opće informacije o rukovanju CO₂ bocama.

Kod priključivanja nove ili vađenja prazne boce CO₂ treba provesti sljedeće korake.

Otvaranje vrata postolja

Vrata postolja mogu se zaključati.

1. Otključajte bravu na vratima.

Slika I

- ① Brava vrata
② Noga
③ Dozator za čaše (komplet za preinaku)
④ Vrata postolja
2. Otvorite vrata postolja.

Demontaža prazne boce za CO₂

Ako tipka za gaziranu vodu (Pjenušavo) nije aktivna i "CO₂ prazna" treperi, ili boca za CO₂ nije spojena ili je boca CO₂ prazna i treba je zamijeniti.



1. Sklopku uređaja stavite u položaj „0”.
2. Otvorite vrata postolja.
3. Okrenite okretni regulator na "0".

Slika J

- ① Okretni regulator
② Reduktor tlaka
③ Natična matica
④ Glavna slavina
⑤ Manometar regulacijskog tlaka
⑥ Crijevo za CO₂

Napomena

Ako se reduktor tlaka odvoji od boce s CO₂, iako još uvijek postoji dovoljan tlak, O-prsten između boce i reduktora tlaka će se deformirati i morat će se zamijeniti.

4. Odvijte reduktor tlaka s prazne plinske boce.
5. Navrnite zaštitnu kapicu na praznu plinsku bocu.
6. Otpustite stezni remen koji učvršćuje praznu plinsku bocu.
7. Izvadite praznu plinsku bocu.

Spajanje nove boce za CO₂

1. Stavite novu plinsku bocu u postolje.
2. Pričvrstite plinsku bocu steznim remenom.
3. Odvijte zaštitnu kapicu nove plinske boce.
4. Nakratko otvorite glavnu slavinu plinske boce kako biste omogućili ispuštanje tekućeg CO₂ koji bi mogao biti prisutan.

Slika J

- ① Okretni regulator
② Reduktor tlaka
③ Natična matica
④ Glavna slavina
⑤ Manometar regulacijskog tlaka

- ⑥ Crijevo za CO₂

5. Pričvrstite reduktor tlaka na novu plinsku bocu. Napomena: Provjerite je li brtveni prsten ispravno montiran.
6. Polako otvorite glavnu slavinu.
7. Postavite pomoću okretnog regulatora 3 bara na reduktoru tlaka.
8. Zatvorite glavnu slavinu.
9. Očitajte vrijednost prikazanu na manometru regulacijskog tlaka.
10. Prikazana vrijednost mora ostati konstantna najmanje 5 minuta. Ako postoji primjetan pad tlaka:
a. Provjerite postoji li O-prsten između plinske boce i reduktora tlaka prisutan i je li neoštećen.
b. Zamijenite neispravan O-prsten.
c. Provjerite je li reduktor tlaka ispravno postavljen.
d. Čvrsto zategnite natičnu maticu.
e. Provjerite ima li vidljivih oštećenja na crijevnoj spojki crijeva za CO₂ i reduktoru tlaka. Ako ste u nedoumici, nazovite službu za korisnike.
f. Ako se pad tlaka ne može ukloniti navedenim mjerama, reduktor tlaka je neispravan i mora se zamijeniti.
11. Otvorite glavnu slavinu.
12. Sklopku uređaja postavite u položaj „1”.
13. Uklonite gaziranu vodu iz uređaja i provjerite ostaje li tlak konstantan.
14. Po potrebi prilagodite tlak.
15. Zatvorite vrata postolja.
16. Stavite posudu ispod dozatora za vodu.
17. Ispustite 1 litru vode kako bi se miješalica CO₂ ponovno napunila.

Podešavanje kompenzacijskog regulatora

Kompenzacijski regulator koristi se za fino podešavanje količine ispuštanja gazirane vode s isporukom u porcijama. Ne utječe na količinu ispuštanja vrsta vode "Ambijent" i "Ohlađeno".

Prije odabira načina rada "Porcioniranje Prilagođeno" potrebno je kompenzacijski regulator postaviti u način rada "Porcioniranje Standardni". Ako je postavka netočna, ne može se ispuštiti veća količina gazirane vode.

1. Postavite način rada "Porcioniranje Standardni".
2. Stavite mjernu posudu s volumenom većim od 1 litre ispod dozatora za vodu.
3. Odaberite 1 litru gazirane vode "Pjenušavo".
4. Izmjerite stvarnu količinu ispuštene vode.
5. Izvadite posudu za skupljanje tekućine.
6. Otvorite vrata uređaja.

Kotačić za podešavanje kompenzacijskog regulatora nalazi se iza dozatora za vodu.

Slika K

- ① Kotačić za namještanje kompenzacijskog regulatora
② Dozator za vodu
- Ako se kotačić za namještanje okreće u smjeru kazaljke na satu, porcioniranje se smanjuje.
 - Ukupni raspon podešavanja je 4 okreta.
 - Osnovni položaj približno 2,5 okreta.
 - Uz veće prigušivanje, ne samo da se veličina porcije smanjuje, već i sadržaj CO₂ također naglo pada.
7. Podesite kompenzacijski regulator u željenom smjeru.
8. Ponovno odaberite 1 litru gazirane vode "Pjenušavo" i ponovite postupak dok količina ispuštene vode ne bude ispravna.

Napomena

Porcioniranje također ovisi o dovodnom tlaku i tlaku CO₂. Tlak CO₂ mora biti u rasponu između 3,0 i 3,5 bara tijekom ispuštanja CO₂. Nakon što je ova vrijednost postavljena, vrši se fino podešavanje na kompenzacijskom regulatoru.

Rad

Upravljački i pokazni elementi

Slika L

- 1 Posuda za skupljanje tekućine
- 2 Dozator za vodu

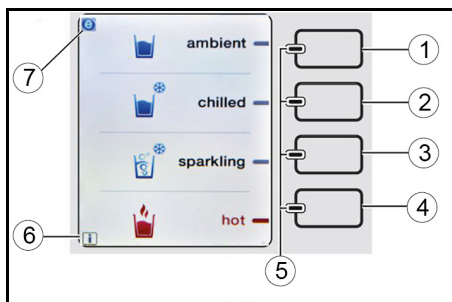

- 1 Tipka za nehladenu vodu
- 2 Tipka za hladenu vodu
- 3 Tipka za gaziranu vodu*
- 4 Tipka za vruću vodu
- 5 LED diode plave i crvene
- 6 Prikaz "I" (informacija)
- 7 Prikaz "e" (eco način rada)

* Ovisno o opremi uređaja

Napomena

Senzorske tipke se aktiviraju laganim dodirima.

- Ako je "I" prikazano u donjem lijevom kutu zaslona, to ukazuje na informaciju koja je pohranjena u korisničkom izborniku pod "Poruke o pogreškama". Čitanje poruka o pogreškama opisano je u poglavlju "Korisnički izbornik".
- Ako se u gornjem lijevom kutu zaslona prikazuje "e", aktiviran je Eco način rada. Isključuje se dovod vruće vode i smanjuje snagu hlađenja. Time se smanjuje potrošnja energije. Zagrijavanje odn. hlađenje nakon toga može potrajati dulje. Aktiviranje ili deaktiviranje Eco načina rada opisano je u poglavlju "Korisnički izbornik".

Slika M

- 1 Tipka IZBORNIK
- 2 Utor za SD karticu
- 3 Tipka RESET
- 4 Servisno sučelje

Slika I

- 1 Brava vrata
- 2 Postolje (opcija)
- 3 Dozator za čaše (komplet za preinaku)
- 4 Vrata

Rukovanje

- 1 Stavite posudu na sredinu posude za skupljanje tekućine.
- 2 Pritisnite tipku za željenu vrstu vode dok se posuda ne napuni.

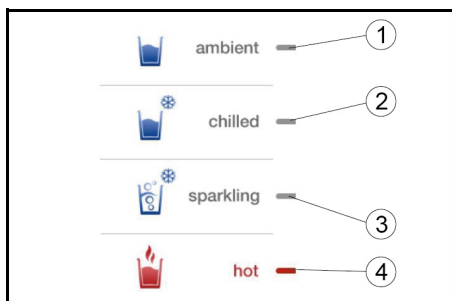

- 1 Prikaz nehladene vode
- 2 Prikaz hladene vode
- 3 Prikaz gazirane vode*
- 4 Prikaz vruće vode

* ovisno o opremi uređaja

Ako je u korisničkim postavkama aktivirana opcija "Standardno porcioniranje", nakon odabira vrste vode možete birati između tri unaprijed definirane por-

cije (1,0, 0,5 i 0,2 l) (za postavke vidi poglavlje "Korisnički izbornik / Radni parametri").



- 1 Porcija 1,0 litra
- 2 Porcija 0,5 litre
- 3 Porcija 0,2 litre
- 4 Simbol tipke "STOP"

Druga mogućnost je prilagođeno porcioniranje, pri čemu se tipkama može programirati bilo koja količina vode. Ako je u korisničkim postavkama aktivirana ova opcija, nakon odabira vrste vode možete birati između 1, 2 ili 3 pedesive porcije (za postavke vidi poglavlje "Korisnički izbornik / Radni parametri"). Ako je u korisničkim postavkama aktivirana opcija "odabir CO₂ Classic / Medium", nakon odabira gazirane vode možete birati između varijanti "Classic" i "Medium" s maksimalnim ili smanjenim sadržajem CO₂ (vidi poglavlje "Korisnički izbornik / Radni parametri").

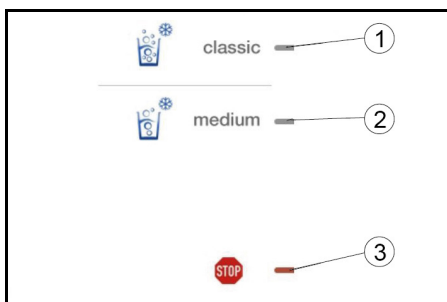

- 1 Odabir CO₂ "classic"
- 2 Odabir CO₂ "medium"
- 3 Simbol tipke "STOP"

Ako je u korisničkim postavkama aktivirana opcija "Posebno vruće", nakon odabira vruće vode možete birati između varijanti "vruće" i "jako vruće" (za postavke vidi poglavlje "Korisnički izbornik / Radni parametri").

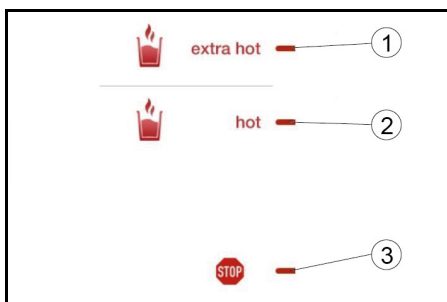

- 1 Odabir jako vruće
- 2 Odabir vruće
- 3 Simbol tipke "STOP"

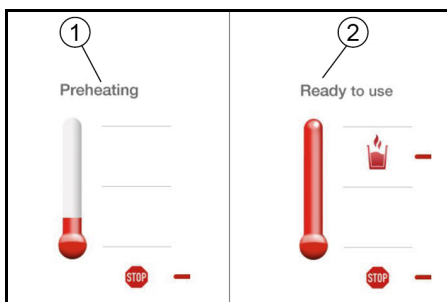

- 1 Prikaz "Zagrijavanje"
- 2 Prikaz "Spretno"

Napomena

Opcija "Porcioniranje" iz sigurnosnih razloga nije dostupna za doziranje vruće vode. Za izvlačenje tople vode, jednom kratko pritisnite tipku za vruću vodu.

Postupak zagrijavanja je grafički prikazan na zaslonu. Kada se postigne unaprijed zadana temperatura vode, pritisnite i držite tipku za vruću vodu dok se ne ispusti željena količina vode.

Nakon svakog postupka zagrijavanja na raspolaganju je 0,5 l vruće vode. Doziranje prestaje nakon maksimalno 0,8 l. Ako želite više vruće vode, ponovite postupak.

Stavljanje u mirovanje

Ako se uređaj ne koristi dulje od 4 dana:

- 1 Zatvorite dotok vode.
- 2 Sklopku uređaja stavite u položaj „0“.

Puštanje u rad nakon stavljanja u mirovanje

Δ UPOZORENJE

Opasnost po zdravlje

Tijekom isključivanja može se povećati koncentracija klica u vodi u uređaju.

Obavezno slijedite dolje navedene korake za odgovarajuće razdoblje mirovanja prije ponovne upotrebe uređaja.

Nakon mirovanja do 7 dana

1. Uzmite najmanje 1 litru svake vrste vode i bacite je.

Nakon stavljanja u mirovanje 8 do 28 dana

1. Uzmite najmanje 1 litru svake vrste vode i bacite je.
2. Provedite izvanrednu termičku higijenzaciju (vidi poglavlje Održavanje)

Nakon stavljanja u mirovanje do 2 mjeseca

1. Uzmite najmanje 1 litru svake vrste vode i bacite je.
2. Ako uređaj nije bio u uporabi dulje od 28 dana, ispravite datum termičke higijenzacije.
3. Provedite propuštenu termičku higijenzaciju.

Nakon stavljanja u mirovanje dulje od 2 mjeseca

1. Izvršite izvanrednu zamjenu filtra.
2. Ispravite datum termičke higijenzacije.
3. Provedite termičku higijenzaciju.

Transport

Δ OPREZ

Nepridržavanje težine

Opasnost od ozljeda i oštećenja

Pri transportu uzmite u obzir težinu uređaja.

- Uređaj nemojte transportirati u polegnutom položaju.
- Pri transportu u vozilima uređaj osigurajte od klizanja i prevrtanja prema trenutno važećim direktivama.

Dostava uređaja

Uređaj se ne smije transportirati u polegnutom položaju.

- Za transport odaberite odgovarajuću ambalažu i s vanjske strane označite uočljivom oznakom za okomiti transport.
- Ako je moguće, ispod kutije za otpremu stavite malu drvenu paletu.
- Alternativno, uređaj direktno dopremite u servisni centar Kärcher.

Skladištenje

Δ OPREZ

Nepridržavanje težine

Opasnost od ozljeda i oštećenja

Pri skladištenju uzmite u obzir težinu uređaja.

1. Čuvajte uređaj na mjestu zaštićenom od smrzavanja.

Njega i održavanje

Δ UPOZORENJE

Opasnost po zdravlje zbog nestručnog popravka uređaja

Uređaj dajte na popravak samo obučenom stručnom osoblju.

Ugovor o održavanju

Kako bi se osigurao pouzdan rad uređaja, preporučamo vam da zaključite ugovor o održavanju. Obratite se vašoj nadležnoj servisnoj službi KÄRCHER.

Plan održavanja

Dnevno

1. Očistite posudu za skupljanje tekućine i dozator za vodu dezinfekcijskim sredstvom za čišćenje (RM735, vidi Potrošni materijal).
2. Provjerite je li odvod posude za skupljanje tekućine (opcija) začepljen.

- Nakon što je uređaj bio isključen preko noći, uklonite 0,5 litara svake vrste vode i bacite je.

Tjedno, po potrebi i češće

Za čišćenje plastičnih površina nemojte koristiti sredstva za čišćenje koja sadrže alkohol, kisele komponente ili abrazivna sredstva za čišćenje.

- Očistite uređaj izvana dezinficijensom za čišćenje. Priljavnine se lako uklanjaju spužvom od melaminske smole (čarobna spužva, gumica za brisanje priljavnine).
- Očistite posudu za sakupljanje tekućine vrućom vodom ili u perlici posuda.
- Ispraznite spremnik.
- Provjerite čistoću spremnika i po potrebi ga očistite ili zamijenite.

Svaka 4 tjedna

- Provedite termičku higijenzaciju.

Napomena

Po potrebi se termička higijenzacija može provoditi i češće (npr. tjedno).

- Kod točenja vode u porcijama provjerite količinu točene gazirane vode i, ako je potrebno, ponovno je podesite pomoću kotačića za podešavanje na regulatoru kompenzacije (vidi poglavlje "Rukovanje/Dozator za vodu").

Tromjesečno

- Provjerite i očistite ulazno sito u priključku za vodu (vidi "Njega i održavanje/Čišćenje ulaznog sita"). Ako je jako zaprljano, jednom mjesečno očistite ulazno sito.

Godišnje

Uređaj će vas zatražiti da zamijenite filter nakon 1 odn. 2 godine ili ranije ako je kvaliteta ulazne vode loša.

- Pustite da se izvrši godišnji servis za korisnike.
- Zamijenite filter Active-Pure.
- Zamijenite perlator na dozatoru za vodu.

Svake 2 godine

- Zamijenite filter Hy-Protect.

Svakih 5 godina

- Korisnička služba treba zamijeniti rezervnu bateriju za pohranu podataka.

Napomena

Preventivna zamjena rezervne baterije štiti od gubitka pohranjenih podataka.

Svakih 7 godina

- Zamjena reduktora tlaka CO₂

Čišćenje ulaznog sita

- Zatvorite dotok vode do uređaja.
- Kratko pritisnite tipku "nehlađena voda" kako biste smanjili tlak vode u uređaju.
- Odvrnite crijevo za dotok vode na uređaju.
- Izvučite ulazno sito iz priključka za vodu na strani uređaja pomoću šiljastih klijesta.
- Očistite ulazno sito.
- Umetnite ulazno sito u uređaj.
- Spojite crijevo za dovod vode na priključak za vodu na stražnjoj strani uređaja.
- Otvorite dovod vode.

Korisnički izbornik

Pokrenite korisnički izbornik:

- Izvadite posudu za skupljanje tekućine.
- Otvorite vrata uređaja.
- Pritisnite tipku "Izbornik".
- Zatvorite vrata uređaja.
- Umetnite posudu za skupljanje tekućine.
- Pritisnite tipku "Enter".

Ako postoje poruke upozorenja, one će biti prikazane. Može se spremirati do 16 poruka (vidi poglavlje „Pomoć kod problema“).

Ako nema poruka upozorenja, pojavljuje se zaslon za rad bez problema.

Napomena

Ako se 30 sekundi ne pritisne nijedna tipka, uređaj se vraća u normalan rad.

RADNI PARAMETRI

Trenutačni datum / vrijeme

Postavljanje trenutačnog datuma i vremena u izborniku "Trenutačni datum / vrijeme".

- Format postavljanja datuma: Dan/mjesec/godina
- Format postavljanja vremena: sat/minuta"

Vremena rada

- Kada je isporučan, uređaj radi bez prekida 24 sata.
- Može se programirati i uključiti rad mjerača vremena za uštedu energije. Time se smanjuje potrošnja energije izvan vremena korištenja.
- Za aktiviranje uređaja tijekom vremena mirovanja pritisnite bilo koju tipku 5 sekundi.

- Radno vrijeme se postavlja za svaki dan u tjednu s vremenom početka i vremenom završetka.

Korisničke postavke

Postavljanje temperature hladne vode:

Prilikom isporuke temperatura hladne vode postavljena je na 6 °C.

Ako je potrebno, temperatura se može povećati ili smanjiti u koracima od 1 °C u stavci izbornika "Temperatura hladne vode" (minimalno 4 °C).

Deaktivirajte tonove tipki:

Prilikom isporuke, pritisak na tipku potvrđuje se tonom. Ako je potrebno, ova se funkcija može deaktivirati u stavci izbornika "Tonovi tipki".

Aktivirajte porcioniranje:

U stanju isporuke voda se ispušta sve dok korisnik ponovno ne otpusti gumb. Po potrebi se porcioniranje može aktivirati u stavci izbornika "Porcioniranje". Dostupne su 2 verzije za odabir:

1 Standardno:

Sve što trebate učiniti je odabrati porcioniranje "Standardno". Ovisno o odabranoj tipki, automatski će se ispuštiti 1,0 l, 0,5 l ili 0,2 l.





2 Prilagođeno:

S prilagođenim porcioniranjem mogu se programirati bilo koje količine ispuštanja. Postupak zahtijeva zasebne postavke za različite vrste vode i količine. Moraju se provesti dolje navedeni koraci:

Prikaz	Tipka
>Odabrati vrstu vode Ambijent/hladno Pjenušavo (zaslon treperi)	Plus / minus
>Odabrana vrsta vode<	Enter
>Rasporediti tipku 1<	Plus / minus
Potvrdite odabranu tipku.	Enter
>Odabrati ikonu<	Plus / minus
Potvrdite odabrani simbol.	Enter
>Spremiti ispod utičnice?< Stavite posudu ispod dozatora za vodu.	Enter
>Spremiti - resetirati punjenje posude - količinu punjenja<	
Punite spremnik u jednom potezu dok ne postignete željenu količinu porcije. Ako količina punjenja nije ispravna, resetirajte količinu punjenja i ponovite postupak punjenja.	
>Spremiti - resetirati količinu punjenja<	ENTER
>Sljedeća tipka?<	
Dodijeli sljedeću tipku.	Enter
Odaberite sljedeću vrstu vode.	Natrag

Napomena

U načinu rada "Prilagođeno porcioniranje" ne može se točiti više vode nego što je podešeno za parametar "Maksimalna količina točenja".

 	Dostupni simboli za "Prilagođeni" način rada porcioniranja.
 	
	Nema rasporeda tipkovnice.

Aktivirajte odabir za CO₂ Classic/Medium:

Prilikom isporuke aktivan je samo visoki udio ugljičnog dioksida (Classic).

Nakon što je u stavci izbornika "Odabir CO₂ Classic/Medium" aktiviran odabir Classic/Medium, također je moguće točiti vodu s nižim sadržajem ugljičnog dioksida.

Aktivirajte ECO način rada:

Prilikom isporuke, ECO način rada nije aktiviran. ECO način rada je način rada za uštedu energije. Kada aktivirate ECO način rada u stavci izbornika "ECO način rada", definira se vremenska odgoda od zadnje upotrebe do prijelaza u ECO način rada (1...15 minuta). U ECO načinu rada, topla voda nije dostupna i kapacitet hlađenja se smanjuje za 3 °C.

ECO način rada prikladan je za uređaje koji se koriste samo u određeno vrijeme i između imaju duža vremena mirovanja.

Postavite maksimalnu količinu za isporuku:

Prilikom isporuke maksimalni izlaz vode postavljen je na 1,1 litru. Ako je potrebno, može se mijenjati u koracima od 0,1 l u stavci izbornika "Maksimalna količina za ispuštanje" (0,1...1,5 l).

Aktivirajte posebno vruće:

Prilikom isporuke, izbor između 2 temperature vruće vode je deaktiviran.

Nakon uključivanja "Posebno vruće", ova se temperatura može podesiti (maksimalno 95 °C).

Postavljanje temperature predzagrijavanja za vruću vodu:

Prilikom isporuke temperatura predzagrijavanja vruće vode postavljena je na 50 °C.

Ako se vruća voda često uzima, ova se temperatura može povećati u stavci izbornika "Temperatura predzagrijavanja vruće vode", npr. na 60 °C ili 70 °C kako bi se smanjilo vrijeme čekanja.

Napomena: Viša temperatura predzagrijavanja rezultira većom potrošnjom energije.

Postavljanje temperature za vruću vodu:

Prilikom isporuke temperatura vruće vode postavljena je na 75 °C.

Ako je potrebno, temperatura vode se može povećati u stavci izbornika "Temperatura vruće vode" do najviše 95 °C.

Podaci o higijenzaciji

Postavljanje vremena i intervala automatske higijenzacije u stavci izbornika "Podaci o higijenzaciji". Ovo vrijeme također može biti izvan programiranih vremena rada. Preporuka za interval higijenzacije je višekratnik od 7 (obično 28 dana = 4 tjedna) kako bi se higijenzacija uvijek provodila na isti dan u tjednu.

Najbolji učinak postiže se ako higijenzacija započne otprilike 2 sata prije početka rada nakon vikenda

Stanje isporuke:

Nakon dovršetka prvog puštanja u pogon, upravljačka jedinica automatski odabire za sljedeće vrijeme termičke higijenzacije ponedjeljak 3-4 tjedna kasnije (vrijeme 5:00 ujutro).

Ova se postavka dokazala u mnogim primjenama. Po potrebi se dan i vrijeme termičke higijenzacije mogu prilagoditi po želji.

Jezik

Prilikom isporuke postavljen je "engleski" jezik.

U stavci izbornika "Jezik" dostupna su još 4 jezika:

- Hrvatski
- Francuski
- Talijanski
- Španjolski

Operativni podaci

Sljedeći podaci uređaja mogu se pozvati jedan za drugim pomoću funkcije prikaza "Podaci o radu":

- Šifra uređaja
- Broj provedenih termičkih higijenzacija
- Količina ispuštene vode po vrsti vode
- Ukupna količina ispuštene vode
- Vrijeme rada uređaja
- Datum i vrijeme prvog puštanja u pogon
- trenutačni datum i vrijeme
- Verzija softvera

SD kartica

Ako se SD kartica umetne u utor za SD karticu, izbornik SD kartice pokreće se automatski.

Sljedeće posebne funkcije mogu se koristiti sa SD karticom.

- Spremite postavke izvršene u uređaju
- Prijenos postavki s jednog uređaja na drugi uređaj
- Instaliranje ažuriranja softvera na uređaj
- Reproducirajte dijaprojekciju slika po slobodnom odabiru na zaslonu uređaja
- Promjena teksta za prikaz (na primjer, "Ambijent" u "Mirno").

S WPD-om se samo radni parametri mogu spremirati na praznu SD karticu i kasnije dohvatiti pomoću drugih WPD-ova.

- Izvadite posudu za skupljanje tekućine.

- Otvorite vrata uređaja.

- Umetnite SD karticu u utor za SD karticu u ispravnom smjeru.

Napomena

SD kartica mora biti formatirana u datotečnom sustavu FAT32.

- Zatvorite vrata uređaja.

- Umetnite posudu za skupljanje tekućine.

Prikaz	Tipka
>SD kartica<	Enter
Odaberite >Dijaprojekcija uklj.< >DA< ili >NE< (prikaz treperi)	Plus / minus
Ako odaberete >NE< natrag na >SD kartica<	
Ako odaberete >DA<: >Odgoda početka< postavljanje minuta (prikaz treperi)	Plus / minus
>Odabrane minute<	Enter
>Trajanje prikaza xx s< (prikaz treperi)	Plus / minus
>Odabrano trajanje prikaza<	Enter
>Parametri dijaprojekcije<	Minus

Prikaz	Tipka
>Učitaj parametre<	Enter
Odaberite Učitavanje postavki? >DA< ili >NE< (prikaz treperi)	Enter
Ako odaberete >NE< natrag na >Učitaj parametre<	
Ako odaberete >DA<: Podaci sa SD kartice spremaju se u uređaj, a zatim natrag na >Učitaj parametre<	
>Spremi parametre<	Enter
Odaberite >Spremiti parametre?< >DA< ili >NE< (prikaz treperi)	Enter
Ako odaberete >NE< natrag na >Spremi parametre<	
Ako odaberete >DA<: Podaci iz uređaja spremaju se na SD karticu, a zatim natrag na >Spremi parametre<	
>Spremi parametre<	Minus
>Ažuriranje firmvera<	Enter
Odaberite >> >DA< ili >NE< (prikaz treperi)	Enter
Ako odaberete >NE< natrag na >Ažuriranje firmvera<	
Ako odaberete >DA<: Podaci sa SD kartice spremaju se u uređaj, a zatim se vraćate na >Ažuriranje firmvera<	
>Završi<	Natrag

Napomena

Ažuriranje firmvera traje najviše 5 minuta.

Uređaj se ne smije isključiti dok se firmver ažurira.

Uređajem se ne može rukovati dok se firmver ažurira.

Ako SD kartica ne sadrži firmver, opcija "Ažuriranje firmvera" neće biti prikazana.

Firmver i program "SD-Card-Manager", koji je potreban za prijenos na SD karticu, možete nabaviti od korisničke službe tvrtke Kärcher.

Državanje

Higijenzacija

Automatska higijena počinje samostalno u programiranom vremenu, vidi poglavlje "Korisnički izbornik/Radni parametri/Podaci o higijenzaciji".

Higijenzacija i ispiranje se provode automatski. Izvanredna termička higijenzacija je potrebna nakon popravka ili nakon prekida rada duljeg od 8 dana i mora se pokrenuti ručno.

1. Ispraznite spremnik prije i nakon dezinfekcije (pogledajte poglavlje „Njega i održavanje/Pražnjenje spremnika (opcija)").

Prikaz	Tipka
>Započni ispiranje!<	Enter
>Ispiranje radi XX:XX min	Natrag (X)
>Ispiranje prekinuto, nastavi!<	

2. Ispraznite posudu i vratite je ispod dozatora za vodu.

Prikaz	Tipka
>Ispiranje prekinuto, nastavi!<	Enter
>Ispiranje radi XX:XX min	

Napomena

Tijekom higijenzacije, uređaj proizvodi nešto glasnu radnu buku.

Ručno pokretanje zamjene filtra

Ručno pokretanje izvanredne zamjene filtra provodi se nakon duljeg mirovanja (vidi poglavlje *Demontaža i montaža filtra*).

Ručno pokretanje prvog puštanja u pogon

Ručno pokretanje prvog puštanja u pogon provodi se nakon duljeg mirovanja ili opsežnih popravaka (vidi poglavlje *Izbornik za prvo puštanje u rad*).

Uzorkovanje

Ako se želi provesti uzorkovanje, uzorke je potrebno uzeti odmah po obavljenoj higijenzaciji, uvažavajući pravila za mikrobiološku analizu vode, te vrednovati u akreditiranom laboratoriju.

Demontaža i montaža filtra

⚠ UPOZORENJE

Opasnost po zdravlje

Nestručni rad može uzrokovati ulazak štetnih klica u uređaj.

Prilikom zamjene filtra pazite na higijenu i čistoću.

Kada mijenjate filter nosite sterilne jednokratne rukavice.

Ako je potrebna zamjena filtra, na zaslonu će se pojaviti simbol "I" (informacija).

Zahtjev za zamjenom filtra javlja se kada je filtru istekao vijek trajanja ili ako je filter začepljen.

Potrebna zamjena filtra može se pokrenuti u korisničkom izborniku. Izbornik vodi rukovatelja kroz zamjenu filtra.

Za izvanrednu zamjenu filtra, provedite sljedeće korake:

1. Uklonite posudu za skupljanje tekućine i otvorite vrata uređaja.
2. Pritisnite tipku "Izbornik".
3. Zatvorite vrata uređaja.
4. Umetnite posudu za skupljanje tekućine.
5. Stavite posudu ispod dozatora za vodu.

Prikaz	Tipka
>Korisnički izbornik<	Enter Plus
>Održavanje<	Enter Plus
>Izmjena filtra<	Enter
>Zamijeniti filter? NE<	Plus/minus
Odaberite >DA<	Enter
>Spremnik ispod utičnice?<	Enter
>Smanjenje tlaka 30 s<	

Sustav se rastlaćuje od tlaka.

6. Ispraznite posudu.
7. Izvadite posudu za skupljanje tekućine.
8. Otvorite vrata uređaja.
9. Okrenite filter ulijevo dok ne bude vidljiv jezičak.

Slika N

① Držač

② Spojnica

③ Filter

④ Ručka

- a Vađenje filtra
- b Umetanje filtra

10. Izvucite filter prema dolje iz držača i uklonite ga.

Napomena

Iskorišteni filter može se zbrinuti kao kućni otpad nakon što je bačena voda.

11. Stavite sterilne rukavice.
12. Raspakirajte novi filter.
13. Okrenite novi filter tako da ručka bude na lijevoj strani.
14. Umetnite filter odozdo u odgovarajući držač.
15. Okrenite filter udesno do graničnika.
16. Provjerite položaj ugradnje: Oznake na naljepnici i na filtru moraju biti poravnate jedna prema drugoj.

Slika O

① Držač

② Filter

Napomena

Filtri moraju biti postavljeni tako da odgovaraju oznakama na držaču i ne smiju se međusobno zamijeniti.

17. Zatvorite vrata uređaja.
18. Umetnite posudu za skupljanje tekućine.
19. Stavite posudu ispod dozatora za vodu.

Prikaz	Tipka
>Je li filter Active-Pure zamijenjen?< ili >Filter Hy-Protect zamijenjen?<	Minus
Prikaz >DA< ili >NE< treperi	
zamijenjen filter	Enter
>Spremnik ispod utičnice?<	Enter
>Ispiranje radi XX I<	

Napomena

Tijekom ispiranja posuda se mora nekoliko puta isprazniti.

Prikaz	Tipka
>Ispiranje radi XX I<	Natrag (X)
>Ispiranje prekinuto, nastavi!<	

20. Ispraznite posudu.

21. Stavite posudu ispod dozatora za vodu.

Prikaz	Tipka
>Ispiranje prekinuto, nastavi!<	Enter
>Ispiranje radi XX I<	
>Ispiranje radi 00 I<	
>Izmjena filtra<	
Završi	Natrag (X)

Napomena

Nakon ispiranja preporučuje se izvanredna higijenzacija.

Pražnjenje posude za skupljanje tekućine

Čim posuda za skupljanje tekućine dosegne maksimalnu razinu punjenja, na zaslonu se pojavljuje poruka "Pražnjenje posude za skupljanje tekućine."

1. Izvadite posudu za skupljanje tekućine.
2. Ispraznite posudu za skupljanje tekućine.
3. Provjerite da li je posuda za skupljanje tekućine začepljena i po potrebi je očistite.
4. Vratite posudu za skupljanje tekućine. Uređaj je opet spreman za rad. Odabir vrste vode prikazuje se na zaslonu.

Napomena

Ako posuda za skupljanje tekućine nije ispravno umetnuta, također će se prikazati poruka "Pražnjenje posude za skupljanje tekućine".

Pražnjenje spremnika (opcionalni dodatak)

Čim spremnik dosegne svoju maksimalnu razinu punjenja, na zaslonu se pojavljuje poruka "Pražnjenje spremnika za odvod".

1. Otvorite vrata na postolju.
2. Odvijte zaklopni poklopac.

Slika P

① Priključak odvodnog crijeva posude za skupljanje tekućine

② Kabel senzora razine punjenja spremnika

③ Priključak odvodnog crijeva ventila za ispiranje

④ Zaklopni poklopac sa senzorom razine punjenja

⑤ Spremnik

3. Skinite zaklopni poklopac sa senzorom razine punjenja.
4. Uklonite spremnik iz postolja.
5. Ispraznite spremnik.
6. Umetnite spremnik u postolje.
7. Postavite i zavrnite zaklopni poklopac sa senzorom razine punjenja.
8. Zatvorite vrata na postolju.

Prikaz	Tipka
>Spremnik prazan?<	Enter

Uređaj je opet spreman za rad.

Odabir vrste vode prikazuje se na zaslonu.

Dnevno ispiranje

Ovu funkciju mora aktivirati služba za korisnike ili se ista mora aktivirati putem telefonske podrške.

- Kada je funkcija aktivirana, uređaj svaki dan izvodi kratko ispiranje područja doziranja.
- Ovo automatsko ispiranje počinje 2 minute prije vremena postavljenog kao vrijeme početka termičke higijenzacije.

Pomoć u slučaju smetnji

Greška	Uzrok	Rješenje
Nema CO ₂ u vodi, tipka za gaziranu vodu nije blokirana	Boca za CO ₂ je gotovo prazna.	<ol style="list-style-type: none"> Otvorite vrata na postolju. Pratite manometar dok ispuštate gaziranu vodu. Ako tlak značajno padne, zamijenite bocu za CO₂.
Količina porcije negazirane vode i ohlađene vode je prevelika.	Unutarnji senzor protoka je neispravan.	<ul style="list-style-type: none"> Pozovite servis.
Ispuštene količina porcije za gaziranu vodu nije ispravna.	<p>Kompenzacijski regulator nije ispravno postavljen.</p> <p>Tlak CO₂ nije ispravan.</p>	<ul style="list-style-type: none"> Postavite kompenzacijski regulator (vidi poglavlje „Korisnički izbornik, radni parametri, korisničke postavke/Porcioniranje”). Provjerite tlak CO₂ i prilagodite ga kako je navedeno. Ponovno namjestite količinu za porcioniranje pomoću kotačića za namještanje kompenzacijskog regulatora (vidi poglavlje "Rukovanje/Dozator za vodu").
Vruća voda izlazi djelomično pomiješana s parom	Lokacija viša od 1500 m nadmorske visine i maksimalna postavka temperature (95 °C).	<ul style="list-style-type: none"> Namjestite nižu temperaturu vruće vode ili pozovite servis.
Upravljačko polje (tipke) ne radi nakon što je tekućina ušla u uređaj.	Posuda se prevrnula na vrhu uređaja.	<ol style="list-style-type: none"> Sklopku uređaja stavite u položaj „0”. Ponovno uključite uređaj nakon 12 sati. Ako se ponovi, nazovite servis.
Voda iz posude za skupljanje tekućine slabo otječe.	<p>Odvod posude za skupljanje tekućine ili odvodno crijevo je prljavo.</p> <p>Bez sifona u odvodnoj cijevi (samo kod ispusta u odvodnu cijev).</p> <p>Visinska razlika između posude za skupljanje tekućine i odvodne cijevi je premala (samo kod odvoda u odvodnu cijev).</p>	<ul style="list-style-type: none"> Očistite posudu za skupljanje tekućine. Očistite odvodno crijevo. Ugradite sifon u odvodnu cijev. Povećajte visinsku razliku.
Uređaj ne radi, nema prikaza na zaslonu, jedna LED dioda svijetli plavo	Uređaj se tijekom rada mjerača vremena nalazi u načinu mirovanja.	<ul style="list-style-type: none"> Pritisnite i držite bilo koju tipku dulje od 5 sekundi.
Uređaj ne radi, nema prikaza na zaslonu, ne svijetli nijedna LED dioda	<p>Postoji smetnja u napajanju električnom energijom.</p> <p>Uređaj je isključen.</p> <p>Rastalni osigurač se aktivirao.</p>	<ul style="list-style-type: none"> Utaknite strujni utikač u utičnicu. Sklopku uređaja postavite u položaj „1”. Izvucite držač osigurača pored sklopke uređaja. Zamijenite osigurač novim osiguračem (10 A, inertni). Ponovno postavite držač osigurača. Ako se ponovi, pozovite servis.
E400: Zamjena filtra Active-Pure	Filtar Active-Pure je istrošen.	<ul style="list-style-type: none"> Zamijenite filtara Active-Pure svake godine. Obratite pozornost na navigaciju izbornika uređaja.
E401: Zamijeniti filtara Hy-Protect	Filtar Hy-Protect je istrošen.	<ul style="list-style-type: none"> Zamijenite filtara Hy-Protect svake 2 godine. Obratite pozornost na navigaciju izbornika uređaja.
E404: Pražnjenje posude za skupljanje tekućine. Sve crvene LED diode svijetle.	Posuda za skupljanje tekućine je puna.	<ul style="list-style-type: none"> Očistite posudu za skupljanje tekućine i očistite je.
E405: Pražnjenje spremnika za odvod. Sve crvene LED diode svijetle.	Spremnik za odvod je pun.	<ul style="list-style-type: none"> Pražnjenje spremnika za odvod
E407: Dezinfekcija potrebna	Higijenzacija je neophodna.	<ul style="list-style-type: none"> Provedite higijenzaciju.
E409: Zamijenite bocu za CO ₂	<p>Tlak CO₂ postavljen je prenisko.</p> <p>Boca za CO₂ je prazna.</p>	<ul style="list-style-type: none"> Postavite tlak CO₂ na 3,0...3,5 bara prilikom ispuštanja. Zamijenite bocu za CO₂.
E410: Promjena filtra	Nije postignut minimalni protok ohlađene, negazirane vode.	<ul style="list-style-type: none"> Promijenite filtara. E400: Zamjena filtra Active-Pure (godišnje)
E411: Vrijeme rada filtra prekoračeno	Maksimalno vrijeme rada filtra (vrijeme rada uređaja) je prekoračeno.	<ul style="list-style-type: none"> Promijenite filtara. E400: Zamjena filtra Active-Pure (godišnje) E401: Zamijeniti filtara Hy-Protect (svake 2 godine)
E412: Senzor razine karbonatora neispravan	Automatsko ponovno punjenje spremnika za miješanje CO ₂ nije uspjelo.	<ol style="list-style-type: none"> Sklopku uređaja stavite u položaj „0”. Sklopku uređaja postavite u položaj „1”. Provjerite priključak za vodu. Provjerite ulazno sito. Provjerite postavku tlaka CO₂. Ako se ponovi, nazovite servis.
E413: Provjeriti dovod vode	Nema ili premali dotok vode.	<ol style="list-style-type: none"> Provjerite ulazno sito u priključku za vodu (vidi "Njega i održavanje/Čišćenje ulaznog sita”). Provjerite priključak za vodu. Sklopku uređaja stavite u položaj „0”. Sklopku uređaja postavite u položaj „1”. Ako se ponovi, nazovite servis.
E500: Smetnja vruće vode. Sve crvene LED diode svijetle	Modul grijanja je neispravan.	<ol style="list-style-type: none"> Sklopku uređaja stavite u položaj „0”. Pozovite servis.
E501: Smetnja higijenzacije, nestanak struje	Higijenzacija nije bila uspješna.	<ul style="list-style-type: none"> Ponovno pokrenite higijenzaciju.
E502: Smetnja prodora vode u uređaj. Sve crvene LED diode svijetle.	Curenje u uređaju.	<ol style="list-style-type: none"> Sklopku uređaja stavite u položaj „0”. Pozovite servis.
E503: Smetnja prodora vode u postolje. Sve crvene LED diode svijetle.	Curenje u postolju.	<ol style="list-style-type: none"> Sklopku uređaja stavite u položaj „0”. Pozovite servis.
E504: Smetnja tipki. Sve crvene LED diode svijetle.	Tipke su bile predugo pritisnute ili je elektronika u kvaru.	<ol style="list-style-type: none"> Sklopku uređaja stavite u položaj „0”. Sklopku uređaja postavite u položaj „1”. Ako se ponovi, nazovite servis.
E505: Smetnja u higijenzaciji, senzor vruć	Higijenzacija nije bila uspješna.	<ol style="list-style-type: none"> Ponovno pokrenite higijenzaciju. Ako se ponovi, nazovite servis.
E506: Smetnja u higijenzaciji, senzor hladan	Higijenzacija nije bila uspješna.	<ol style="list-style-type: none"> Ponovno pokrenite higijenzaciju. Ako se ponovi, nazovite servis.
E507: Smetnja u higijenzaciji, senzor ambijenta	Higijenzacija nije bila uspješna.	<ol style="list-style-type: none"> Ponovno pokrenite higijenzaciju. Ako se ponovi, nazovite servis.

Greška	Uzrok	Rješenje
E508: Smetnja, modul grijanja pregrijan. Sve crvene LED diode svijetle.	Temperatura vode u kotlu za vruću vodu je previsoka.	1. Sklopku uređaja stavite u položaj „0”. 2. Pričekajte 10 minuta. 3. Sklopku uređaja postavite u položaj „1”. 4. Ako se ponovi, nazovite servis.
E509: Smetnja vrućeg senzora. Sve crvene LED diode svijetle.	Senzor tople vode je neispravan.	1. Sklopku uređaja stavite u položaj „0”. 2. Pozovite servis.
E510: Smetnja ambijentalnog senzora. Sve crvene LED diode svijetle.	Senzor nehladene vode je neispravan.	1. Sklopku uređaja stavite u položaj „0”. 2. Pozovite servis.
E511: Smetnja hladnog senzora 1. Sve crvene LED diode svijetle.	Senzor u rashladnom modulu je neispravan.	1. Sklopku uređaja stavite u položaj „0”. 2. Pozovite servis.
E512: Smetnja hladnog senzora 2. Sve crvene LED diode svijetle.	Senzor dodatnog hladnjaka u postolju je neispravan.	1. Sklopku uređaja stavite u položaj „0”. 2. Pozovite servis.
E513: Smetnja, hlađenje 1 neispravno. Sve crvene LED diode svijetle.	Rashladni modul je neispravan.	1. Sklopku uređaja stavite u položaj „0”. 2. Pozovite servis.
E514: Smetnja, hlađenje 2 neispravno. Sve crvene LED diode svijetle.	Dodatni hladnjak u postolju je neispravan.	1. Sklopku uređaja stavite u položaj „0”. 2. Pozovite servis.
E515: Smetnja, hlađenje 1. Sve crvene LED diode svijetle.	Temperatura u rashladnom modulu je preniska (rashladni modul je zamrznut).	1. Sklopku uređaja stavite u položaj „0”. 2. Pozovite servis.
E516: Smetnja, hlađenje 2. Sve crvene LED diode svijetle.	Temperatura u dodatnom hladnjaku u postolju je preniska (rashladni modul je zamrznut).	1. Sklopku uređaja stavite u položaj „0”. 2. Pozovite servis.
E600: Smetnja komunikacije tipke. Sve crvene LED diode svijetle.	Upravljačko polje upravljačke jedinice uređaja ne radi ispravno.	1. Sklopku uređaja stavite u položaj „0”. 2. Pričekajte 1 minutu. 3. Sklopku uređaja postavite u položaj „1”. 4. Ako se ponovi, nazovite servis.
E601: Smetnja komunikacije Napredna kartica. Sve crvene LED diode svijetle.	Napredna kartica upravljačke jedinice uređaja je neispravna.	1. Sklopku uređaja stavite u položaj „0”. 2. Pričekajte 1 minutu. 3. Sklopku uređaja postavite u položaj „1”. 4. Ako se ponovi, nazovite servis.
E602: Smetnja komunikacije Osnovna kartica. Sve crvene LED diode svijetle.	Osnovna kartica upravljačke jedinice uređaja je neispravna.	1. Sklopku uređaja stavite u položaj „0”. 2. Pričekajte 1 minutu. 3. Sklopku uređaja postavite u položaj „1”. 4. Ako se ponovi, nazovite servis.
E603: Smetnja temperature elektroničke. Sve crvene LED diode svijetle.	Temperatura upravljačke jedinice uređaja je previsoka.	1. Sklopku uređaja stavite u položaj „0”. 2. Pričekajte 1 minutu. 3. Sklopku uređaja postavite u položaj „1”. 4. Ako se ponovi, nazovite servis.

Jamstvo

U svakoj zemlji vrijede jamstveni uvjeti koje je izdala nadležna organizacija za distribuciju. Moguće kvarove na Vašem uređaju popravljamo besplatno unutar jamstvenog roka ako je uzrok materijalna pogreška ili pogreška u proizvodnji. U slučaju koji podliježe jamstvu obratite se s potvrdom o plaćanju Vašem prodavaču ili najbližjoj ovlaštenoj servisnoj službi. (vidi adresu na poledini)

Tehnički podaci

		WPD 200 Advanced
Podaci o snazi uređaja		
Radni napon	V	220-240
Frekvencija električne mreže	Hz	50
Strujni osigurač (tromi)	A	10
Maks. primljena snaga	W	1900
Tlak dovodne vode	MPa (bar)	0,15 - 0,6 (1,5-6)
Temperatura dovodne vode	°C	4-35
Područje podešavanja tlaka CO ₂	MPa (bar)	0,30...0,35 (3,0...3,5)
Okolna temperatura	°C	16 - 32
Ispuštanje vode, maks.	l/h	120
Temperatura ohlađene vode, min.	°C	4
Kapacitet hlađenja rashlađene vode	l/h	40
Dimenzije i težine		
Širina	mm	390
Dubina	mm	520
Visina	mm	450
Visina s postoljem	mm	1450
Težina	kg	35
Težina s postoljem	kg	50
Razina zvučnog tlaka L _{pA}	dB(A)	<43
Čaša za dozator čaša u postolju (opcija)		
Promjer ruba čaše	mm	70...71
Filter Hy-Protect		
maks. dop. temperatura medija	°C	+80
maks. dop. tlak medija	MPa (bar)	0,6(6)
maks. kapacitet protoka	l/h	120
Uobičajeni kapacitet filtra	l	20000
Životni vijek filtra	Godine	2

WPD
200
Advanced

Filter Active-Pure

maks. dop. temperatura medija	°C	+35
maks. dop. tlak medija	MPa (bar)	0,6(6)
maks. kapacitet protoka	l/h	120
maks. kapacitet	l	10000
Životni vijek filtra	Godine	1

Pridržano pravo na tehničke izmjene.

Materijal / Dopuštenja

Svi dijelovi/komponente koji provode vodu su, prema stanju tehnike, prikladni i dopušteni za primjenu u izravnom kontaktu s pitkom vodom. Uređaj je certificiran za prehrambenu prikladnost od instituta Fresenius i zadovoljava zahtjeve propisa o mineralnim i stolnim vodama.



THANK YOU!
MERCI! DANKE! ¡GRACIAS!



Registrieren Sie Ihr Produkt und profitieren Sie von vielen Vorteilen.

Register your product and benefit from many advantages.

Enregistrez votre produit et bénéficiez de nombreux avantages.

Registre su producto y aproveche de muchas ventajas.

www.kaercher.com/welcome



Bewerten Sie Ihr Produkt und sagen Sie uns Ihre Meinung.

Rate your product and tell us your opinion.

Évaluer votre produit et dites-nous votre opinion.

Reseñe su producto y díganos su opinión.

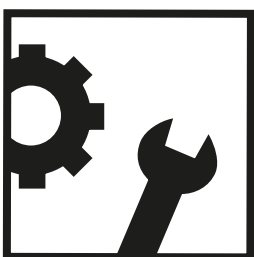

www.kaercher.com/dealersearch

Alfred Kärcher SE & Co. KG
Alfred-Kärcher-Str. 28-40
71364 Winnenden (Germany)

