

Deutsch	5
English	10
Français	15
Italiano	20
Nederlands	25
Español	30
Português	35
Dansk	40
Norsk	44
Svenska	48
Suomi	53
Ελληνικά	57
Türkçe	62
Русский	67
Magyar	72
Čeština	77
Slovenščina	82
Polski	87
Românește	92
Slovenčina	97
Hrvatski	102
Srpski	107
Български	112
Eesti	117
Latviešu	122
Lietuviškai	127
Українська	132
Қазақша	137

العربية

**Register and win!**  
[www.kärcher.com/register-and-win](http://www.kärcher.com/register-and-win)



001

**ERC**

59654390 (12/14)

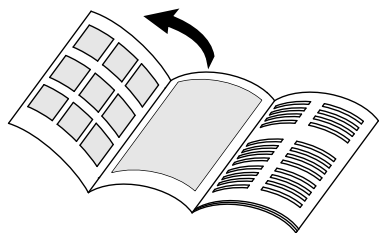

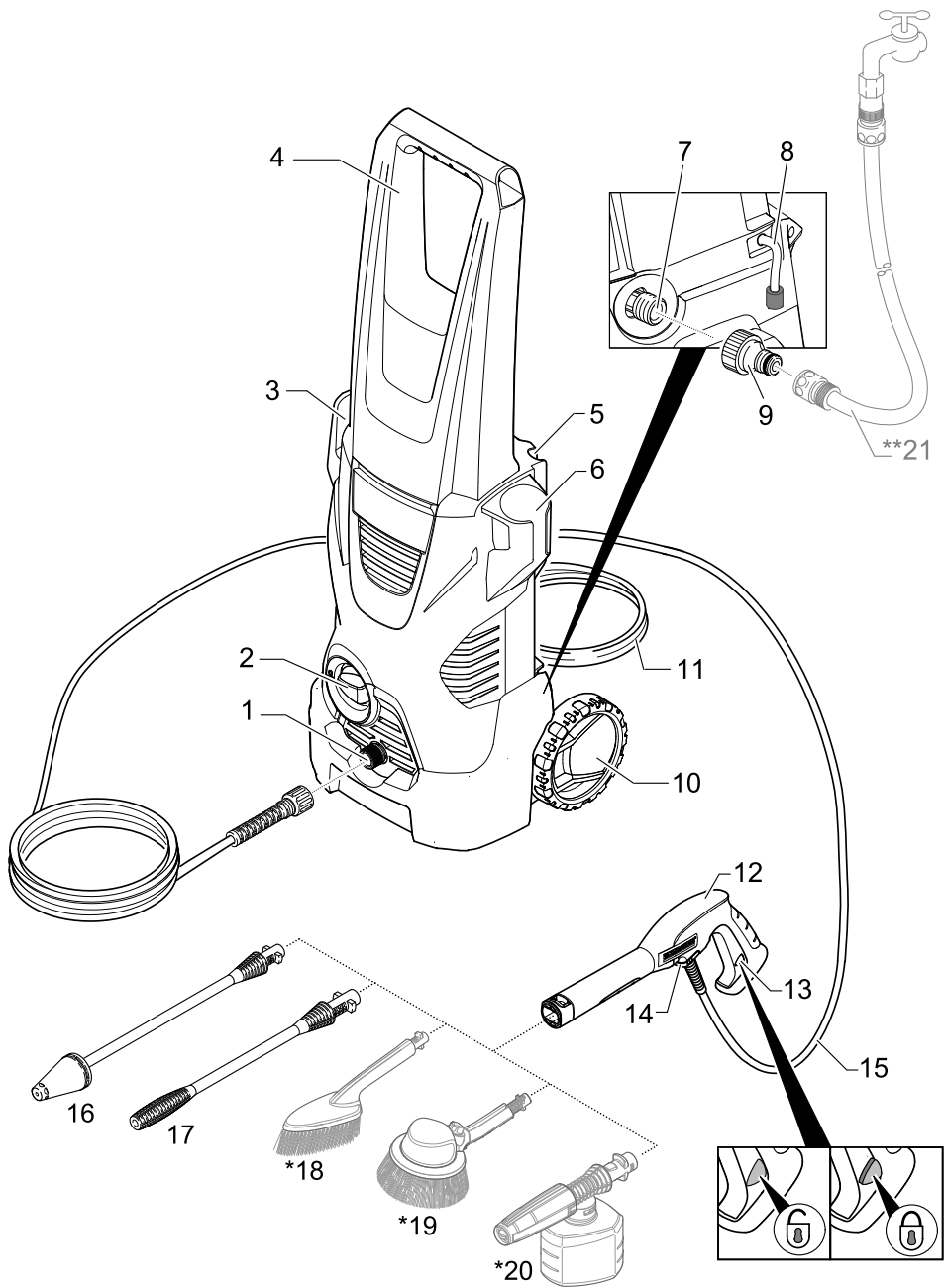

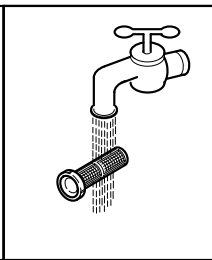
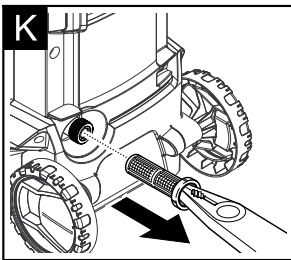
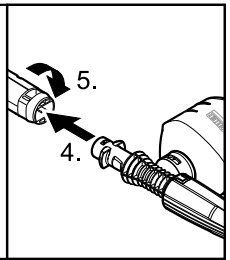
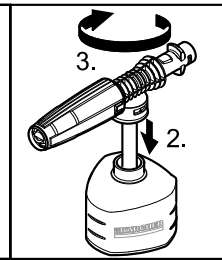
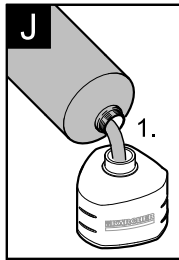
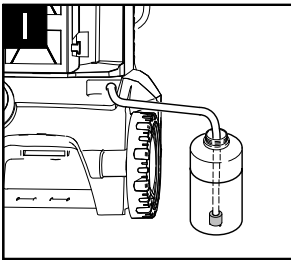
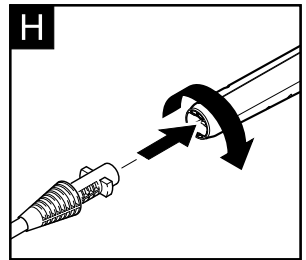
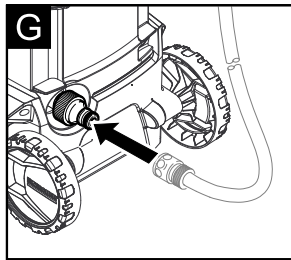
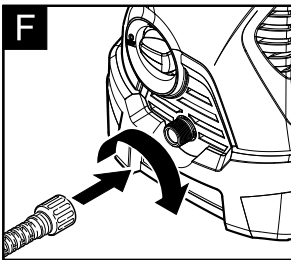
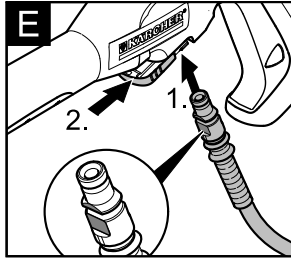
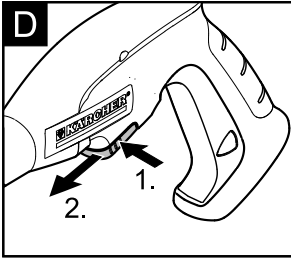
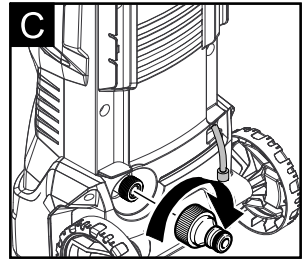
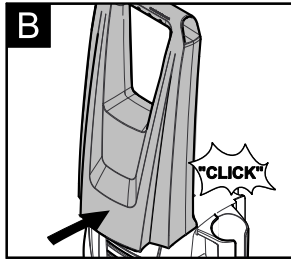
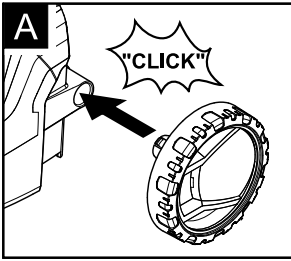

## Inhaltsverzeichnis

Lieferumfang	DE 5
Bestimmungsgemäße Verwendung	DE 5
Umweltschutz	DE 5
Sicherheit	DE 5
Gerätebeschreibung	DE 6
Montage	DE 6
Inbetriebnahme	DE 6
Betrieb	DE 6
Transport	DE 7
Lagerung	DE 7
Pflege und Wartung	DE 8
Ersatzteile	DE 8
Hilfe bei Störungen	DE 8
Garantie	DE 9
Technische Daten	DE 9
EG-Konformitätserklärung	DE 9



Lesen Sie vor der ersten Benutzung Ihres Gerätes diese Originalbetriebsanleitung und die beiliegenden Sicherheitshinweise.

Handeln Sie danach. Bewahren Sie beide Hefte für späteren Gebrauch oder für Nachbesitzer auf.

## Lieferumfang

Der Lieferumfang Ihres Gerätes ist auf der Verpackung abgebildet. Prüfen Sie beim Auspacken den Inhalt auf Vollständigkeit.

Bei fehlendem Zubehör oder bei Transportschäden benachrichtigen Sie bitte ihren Händler.

## Zusätzlich erforderlich

- ➔ Gewebeverstärkter Wasserschlauch mit handelsüblicher Kupplung.
- Durchmesser mindestens 1/2 Zoll (13 mm)
- Länge mindestens 7,5 m

## Bestimmungsgemäße Verwendung

Verwenden Sie diesen Hochdruckreiniger ausschließlich für den Privathaushalt.

- zum Reinigen von Maschinen, Fahrzeugen, Bauwerken, Werkzeugen, Fassaden, Terrassen, Gartengeräten usw. mit Hochdruck-Wasserstrahl (bei Bedarf mit Zusatz von Reinigungsmitteln).
- mit von KÄRCHER zugelassenen Zubehörteilen, Ersatzteilen und Reinigungsmitteln. Beachten Sie die Hinweise, die den Reinigungsmitteln beigegeben sind.

## Umweltschutz

### Hinweise zu Inhaltsstoffen (REACH)

Aktuelle Informationen zu Inhaltsstoffen finden Sie unter:

[www.kaercher.de/REACH](http://www.kaercher.de/REACH)



Die Verpackungsmaterialien sind recyclebar. Bitte Verpackungen umweltgerecht entsorgen.



Altgeräte enthalten wertvolle recyclebare Materialien, die einer Verwertung zugeführt werden sollten. Bitte Altgeräte umweltgerecht entsorgen.



Reinigungsarbeiten, bei denen ölhaltiges Abwasser entsteht z. B. Motorenwäsche, Unterbodenwäsche dürfen nur an Waschplätzen mit Ölabscheider durchgeführt werden.



Arbeiten mit Reinigungsmitteln dürfen nur auf flüssigkeitsdichten Arbeitsflächen mit Anschluss an die Schmutzwasserkanalisation durchgeführt werden. Reinigungsmittel nicht in Gewässer oder Erdreich eindringen lassen.

## Sicherheit

### Sicherheitshinweise

Vor der ersten Benutzung dieses Gerätes unbedingt die beiliegenden „Sicherheitshinweise für Hochdruckreiniger“ lesen.

### Gefahrenstufen

#### ⚠ GEFAHR

Hinweis auf eine unmittelbar drohende Gefahr, die zu schweren Körperverletzungen oder zum Tod führt.

#### ⚠ WARNUNG

Hinweis auf eine möglicherweise gefährliche Situation, die zu schweren Körperverletzungen oder zum Tod führen kann.

#### ⚠ VORSICHT

Hinweis auf eine möglicherweise gefährliche Situation, die zu leichten Verletzungen führen kann.

#### ⚠ ACHTUNG

Hinweis auf eine möglicherweise gefährliche Situation, die zu Sachschäden führen kann.

### Symbole auf dem Gerät



Hochdruckstrahl nicht auf Personen, Tiere, aktive elektrische Ausrüstung oder auf das Gerät selbst richten.

Gerät vor Frost schützen.



Das Gerät darf nicht unmittelbar an das öffentliche Trinkwassernetz angeschlossen werden.

### Sicherheitseinrichtungen

#### ⚠ VORSICHT

- Sicherheitseinrichtungen dienen dem Schutz des Benutzers und dürfen nicht verändert oder umgangen werden.

### Geräteschalter

Der Geräteschalter verhindert den unbeabsichtigten Betrieb des Gerätes.

### Verriegelung Handspritzpistole

Die Verriegelung sperrt den Hebel der Handspritzpistole und verhindert den unbeabsichtigten Start des Gerätes.

### Überströmventil mit Druckschalter

Wird der Hebel an der Handspritzpistole losgelassen, schaltet der Druckschalter die Pumpe ab, der Hochdruckstrahl stoppt. Wird der Hebel gezogen, schaltet die Pumpe wieder ein.

## Gerätebeschreibung

In dieser Betriebsanleitung wird die maximale Ausstattung beschrieben. Je nach Modell gibt es Unterschiede im Lieferumfang (siehe Verpackung).

**Abbildungen siehe Ausklappseite 3**



- 1 Hochdruckanschluss
- 2 Geräteschalter „0/OFF“ / „I/ON“
- 3 Aufbewahrungshaken für Hochdruckschlauch und Netzanschlussleitung
- 4 Transportgriff
- 5 Aufbewahrung für Strahlrohr
- 6 Aufbewahrung für Handspritzpistole
- 7 Wasseranschluss mit eingebautem Sieb
- 8 Saugschlauch für Reinigungsmittel (mit Filter)
- 9 Kupplung für Wasseranschluss
- 10 Transportrad
- 11 Netzanschlussleitung mit Netzstecker
- 12 Handspritzpistole
- 13 Verriegelung Handspritzpistole
- 14 Klammer für Hochdruckschlauch
- 15 Hochdruckschlauch
- 16 Strahlrohr mit Dreckfräser  
Für hartnäckige Verschmutzungen
- 17 Strahlrohr mit Hochdruckdüse  
Für normale Reinigungsaufgaben.

### \* Optionales Zubehör

- 18 Waschbürste
- 19 Rotierende Waschbürste  
Besonders geeignet für die Autoreinigung.
- 20 Schaumdüse mit Reinigungsmittelbehälter  
Reinigungsmittel wird aus dem Behälter angesaugt und es entsteht ein kraftvoller Reinigungsmittelschaum.

### \*\* nicht im Lieferumfang

- 21 Wasserzulaufschlauch

## Sonderzubehör

Sonderzubehör erweitert die Nutzungsmöglichkeiten Ihres Gerätes. Nähere Informationen dazu erhalten Sie bei Ihrem KÄRCHER-Händler.

## Montage

Dem Gerät lose beigelegte Teile vor Inbetriebnahme montieren.

**Abbildungen siehe Ausklappseite 4**



- Abbildung **A**
- Transporträder einstecken und einrasten.
- Abbildung **B**
- Transportgriff befestigen.
- Abbildung **C**
- Kupplung auf Wasseranschluss des Gerätes schrauben.
- Abbildung **D**
- Klammer für Hochdruckschlauch aus Handspritzpistole herausziehen.
- Abbildung **E**
- Hochdruckschlauch in Handspritzpistole stecken.
  - Klammer eindrücken, bis sie einrastet. Sichere Verbindung durch Ziehen am Hochdruckschlauch prüfen.

## Inbetriebnahme

- Gerät auf eine ebene Fläche stellen.

Abbildung **F**

- Hochdruckschlauch mit dem Hochdruckanschluss des Gerätes verbinden.

## Wasserversorgung aus Wasserleitung

Anschlusswerte siehe Typenschild/Technische Daten. Vorschriften des Wasserversorgungsunternehmens beachten.

### ACHTUNG

*Verunreinigungen im Wasser können die Hochdruckpumpe und das Zubehör beschädigen. Zum Schutz wird die Verwendung des KÄRCHER-Wasserfilters (Sonderzubehör, Bestellnummer 4.730-059) empfohlen.*

Abbildung **G**

- Wasserzulaufschlauch auf Kupplung am Wasseranschluss stecken.
- Wasserzulaufschlauch an die Wasserversorgung anschließen.
- Wasserhahn vollständig öffnen.

## Betrieb

### ⚠ VORSICHT

*Trockenlauf von mehr als 2 Minuten führt zu Beschädigungen an der Hochdruckpumpe. Baut das Gerät innerhalb von 2 Minuten keinen Druck auf, Gerät abschalten und gemäß Hinweisen im Kapitel „Hilfe bei Störungen“ vorgehen.*

## Betrieb mit Hochdruck

### ⚠ VORSICHT

*Mindestens 30 cm Strahlabstand bei der Reinigung von lackierten Oberflächen einhalten, um Beschädigungen zu vermeiden.*

### ACHTUNG

*Autoreifen, Lack oder empfindlichen Oberflächen wie Holz nicht mit dem Dreckfräser reinigen, Gefahr der Beschädigung.*

Abbildung **H**

- Strahlrohr in Handspritzpistole einstecken und durch 90° Drehung fixieren.
- Netzstecker in Steckdose stecken.
- Gerät einschalten „I/ON“.
- Hebel der Handspritzpistole entsperren.
- Hebel ziehen, das Gerät schaltet ein.

**Hinweis:** Wird der Hebel losgelassen, schaltet das Gerät ab. Der Hochdruck im System bleibt erhalten.

## Betrieb mit Waschbürste

### ACHTUNG

*Gefahr von Lackschäden*

*Bei Arbeiten mit der Waschbürste muss diese frei von Schmutz- oder sonstigen Partikeln sein.*

- Waschbürste in Handspritzpistole einstecken und durch 90° Drehung fixieren.

**Hinweis:** Bei Bedarf können auch die Waschbürsten zum Arbeiten mit Reinigungsmittel verwendet werden.

## Betrieb mit Reinigungsmittel

**Hinweis:** Reinigungsmittel kann nur im Niederdruck zu gemischt werden.

### ⚠ **GEFAHR**

Bei Verwendung von Reinigungsmitteln ist das Sicherheitsdatenblatt des Reinigungsmittel-Herstellers zu beachten, insbesondere die Hinweise zur persönlichen Schutzausrüstung.

Abbildung **I**

- Saugschlauch für Reinigungsmittel in gewünschter Länge aus dem Gehäuse ziehen.
- Saugschlauch für Reinigungsmittel in einen Behälter mit Reinigungsmittellösung hängen.
- Strahlrohr von der Handspritzpistole trennen. Nur mit der Handspritzpistole arbeiten.

**Hinweis:** Dadurch wird bei Betrieb die Reinigungsmittellösung dem Wasserstrahl zugemischt.

### Optional

Abbildung **J**

- Reinigungsmittellösung in Reinigungsmittelbehälter der Schaumdüse füllen (Dosierungsangabe auf Gebinde der Reinigungsmittel beachten).
- Schaumdüse in Handspritzpistole einstecken und durch 90° Drehung fixieren.

### Empfohlene Reinigungsmethode

- Reinigungsmittel sparsam auf die trockene Oberfläche sprühen und einwirken (nicht trocknen) lassen.
- Gelösten Schmutz mit Hochdruckstrahl abspülen.

## Betrieb unterbrechen

- Hebel der Handspritzpistole loslassen.
- Hebel der Handspritzpistole verriegeln.
- Handspritzpistole in Aufbewahrung für Handspritzpistole stecken.
- Bei längeren Arbeitspausen (über 5 Minuten) zusätzlich das Gerät ausschalten „0/OFF“.

## Betrieb beenden

### ⚠ **VORSICHT**

Den Hochdruckschlauch nur von der Handspritzpistole oder dem Gerät trennen, wenn kein Druck im System vorhanden ist.

- Nach Arbeiten mit Reinigungsmittel: Gerät etwa 1 Minute zum klarspülen betreiben.
- Hebel der Handspritzpistole loslassen.
- Gerät ausschalten „0/OFF“.
- Netzstecker aus der Steckdose ziehen.
- Wasserhahn schließen.
- Hebel der Handspritzpistole drücken, um den noch vorhandenen Druck im System abzubauen.
- Hebel der Handspritzpistole verriegeln.
- Gerät von der Wasserversorgung trennen.

## Transport

### ⚠ **VORSICHT**

Verletzungs- und Beschädigungsgefahr!  
Gewicht des Gerätes beim Transport beachten.

### Transport von Hand

- Gerät am Transportgriff ziehen.

### Transport in Fahrzeugen

- Gerät gegen Verrutschen und Kippen sichern.

## Lagerung

### ⚠ **VORSICHT**

Verletzungs- und Beschädigungsgefahr!  
Gewicht des Gerätes bei der Lagerung beachten.

### Gerät aufbewahren

- Gerät auf einer ebenen Fläche abstellen.
- Strahlrohr in die Aufbewahrung für Strahlrohr einrasten.
- Handspritzpistole in Aufbewahrung für Handspritzpistole stecken.
- Netzanschlussleitung, Hochdruckschlauch und Zubehör am Gerät verstauen.

Vor längerer Lagerung, z.B. im Winter zusätzlich die Hinweise im Kapitel Pflege beachten.

### Frostschutz

### **ACHTUNG**

Nicht vollständig entleerte Geräte und Zubehör können von Frost zerstört werden. Gerät und Zubehör vollständig entleeren und vor Frost schützen.

Um Schäden zu vermeiden:

- Gerät vollständig von Wasser entleeren: Gerät ohne angeschlossenen Hochdruckschlauch und ohne angeschlossene Wasserversorgung einschalten (max. 1 min) und warten, bis kein Wasser mehr am Hochdruckanschluss austritt. Gerät ausschalten.
- Gerät mit komplettem Zubehör in einem frostsicheren Raum aufbewahren.

## Pflege und Wartung

### ⚠ **GEFAHR**

Gefahr eines Stromschlags.

- Vor allen Arbeiten am Gerät, Gerät ausschalten und Netzstecker ziehen.

### Pflege

#### Sieb im Wasseranschluss reinigen

Das Sieb im Wasseranschluss regelmäßig reinigen.

#### **ACHTUNG**

Sieb darf nicht beschädigt werden.

- Kupplung vom Wasseranschluss entfernen.

Abbildung **IK**

- Sieb mit einer Flachzange herausziehen.
- Sieb unter fließendem Wasser reinigen.
- Sieb wieder in den Wasseranschluss einsetzen.

#### Reinigungsmittelfilter reinigen

- Filter vom Saugschlauch für Reinigungsmittel abziehen und unter fließendem Wasser reinigen.

### Wartung

Das Gerät ist wartungsfrei.

## Ersatzteile

Verwenden Sie ausschließlich Original KÄRCHER Ersatzteile. Eine Ersatzteilübersicht finden Sie am Ende dieser Betriebsanleitung.

## Hilfe bei Störungen

Kleinere Störungen können Sie mit Hilfe der folgenden Übersicht selbst beheben.

Im Zweifelsfall wenden Sie sich bitte an den autorisierten Kundendienst.

### ⚠ **GEFAHR**

Gefahr eines Stromschlags.

- Vor allen Arbeiten am Gerät, Gerät ausschalten und Netzstecker ziehen.

#### Gerät läuft nicht

- Hebel der Handspritzpistole ziehen, das Gerät schaltet ein.
- Prüfen ob die angegebene Spannung auf dem Typenschild mit der Spannung der Stromquelle übereinstimmt.
- Netzanschlussleitung auf Beschädigung prüfen.

#### Gerät kommt nicht auf Druck

- Gerät entlüften: Gerät ohne angeschlossenen Hochdruckschlauch einschalten und warten (max. 2 Minuten), bis Wasser blasenfrei am Hochdruckanschluss austritt. Gerät ausschalten und Hochdruckschlauch wieder anschließen.
- Wasserversorgung überprüfen.
- Sieb im Wasseranschluss mit einer Flachzange herausziehen und unter fließendem Wasser reinigen.

#### Starke Druckschwankungen

- Hochdruckdüse reinigen: Verschmutzungen aus der Düsenbohrung mit einer Nadel entfernen und von vorne mit Wasser ausspülen.
- Wasserzulaufmenge überprüfen.

#### Gerät undicht

- Eine geringe Undichtheit des Gerätes ist technisch bedingt. Bei starker Undichtheit den autorisierten Kundendienst beauftragen.

#### Reinigungsmittel wird nicht angesaugt

- Strahlrohr von der Handspritzpistole trennen. Nur mit der Handspritzpistole arbeiten.
- Filter am Saugschlauch für Reinigungsmittel reinigen.
- Saugschlauch für Reinigungsmittel auf Knickstellen überprüfen.



## Garantie

In jedem Land gelten die von unserer zuständigen Vertriebsgesellschaft herausgegebenen Garantiebedingungen. Etwaige Störungen an Ihrem Gerät beseitigen wir innerhalb der Garantiefrist kostenlos, sofern ein Material- oder Herstellungsfehler die Ursache sein sollte. Im Garantiefall wenden Sie sich bitte mit Kaufbeleg an Ihren Händler oder die nächste autorisierte Kundendienststelle.

Adressen finden Sie unter:

[www.kaercher.com/dealersearch](http://www.kaercher.com/dealersearch)

## Technische Daten

### Elektrischer Anschluss

Spannung	220-240 V 1-50-60 Hz
----------	-------------------------

Stromaufnahme	6 A
---------------	-----

Schutzgrad	IP X5
------------	-------

Schutzklasse	II <input type="checkbox"/>
--------------	-----------------------------

Netzabsicherung (träge)	10 A
-------------------------	------

### Wasseranschluss

Zulaufdruck (max.)	1,2 MPa
--------------------	---------

Zulauftemperatur (max.)	40 °C
-------------------------	-------

Zulaufmenge (min.)	8 l/min
--------------------	---------

### Leistungsdaten

Arbeitsdruck	8 MPa
--------------	-------

Max. zulässiger Druck	11 MPa
-----------------------	--------

Fördermenge, Wasser	5,5 l/min
---------------------	-----------

Fördermenge maximal	6,0 l/min
---------------------	-----------

Fördermenge, Reinigungsmittel	0,3 l/min
-------------------------------	-----------

Rückstoßkraft der Handspritzpistole	10 N
-------------------------------------	------

### Maße und Gewichte

Länge	280 mm
-------	--------

Breite	242 mm
--------	--------

Höhe	783 mm
------	--------

Gewicht, betriebsbereit mit Zubehör	5,6 kg
-------------------------------------	--------

### Ermittelte Werte gemäß EN 60335-2-79

Hand-Arm Vibrationswert	<2,5 m/s <sup>2</sup>
-------------------------	-----------------------

Unsicherheit K	0,3 m/s <sup>2</sup>
----------------	----------------------

Schalldruckpegel L <sub>pA</sub>	75 dB(A)
----------------------------------	----------

Unsicherheit K <sub>pA</sub>	3 dB(A)
------------------------------	---------

Schallleistungspegel L <sub>WA</sub> +	91 dB(A)
--	----------

Unsicherheit K <sub>WA</sub>	
------------------------------	--

Technische Änderungen vorbehalten.

## EG-Konformitätserklärung

Hiermit erklären wir, dass die nachfolgend bezeichnete Maschine aufgrund ihrer Konzipierung und Bauart sowie in der von uns in Verkehr gebrachten Ausführung den einschlägigen grundlegenden Sicherheits- und Gesundheitsanforderungen der EG-Richtlinien entspricht. Bei einer nicht mit uns abgestimmten Änderung der Maschine verliert diese Erklärung ihre Gültigkeit.

**Produkt:** Hochdruckreiniger

**Typ:** 1.673-xxx

**Einschlägige EG-Richtlinien**

2006/42/EG (+2009/127/EG)

2004/108/EG

2000/14/EG

2011/65/EU

**Angewandte harmonisierte Normen**

EN 50581

EN 55014-1: 2006+A1: 2009+A2: 2011

EN 55014-2: 1997+A1: 2001+A2: 2008

EN 60335-1

EN 60335-2-79

EN 61000-3-2: 2006+A1: 2009+A2: 2009

EN 61000-3-3: 2013

EN 62233: 2008

**Angewandtes Konformitätsbewertungsverfahren**

2000/14/EG: Anhang V

**Schallleistungspegel dB(A)**

Gemessen: 89

Garantiert: 91

Die Unterzeichnenden handeln im Auftrag und mit Vollmacht der Geschäftsführung.

  
H. Jenner  
CEO

  
S. Reiser  
Head of Approval

Dokumentationsbevollmächtigter:

S. Reiser

Alfred Kärcher GmbH & Co. KG

Alfred-Kärcher-Str. 28 - 40

71364 Winnenden (Germany)

Tel.: +49 7195 14-0

Fax: +49 7195 14-2212

Winnenden, 2014/11/01

## Contents

Scope of delivery . . . . .	EN	5
Proper use . . . . .	EN	5
Environmental protection . . . . .	EN	5
Safety . . . . .	EN	5
Description of the Appliance . . . . .	EN	6
Assembly . . . . .	EN	6
Start up . . . . .	EN	6
Operation . . . . .	EN	6
Transport . . . . .	EN	7
Storage . . . . .	EN	7
Care and maintenance . . . . .	EN	8
Spare parts . . . . .	EN	8
Troubleshooting . . . . .	EN	8
Warranty . . . . .	EN	9
Technical specifications . . . . .	EN	9
EC Declaration of Conformity . . . . .	EN	9



Please read and comply with these original operating instructions and the enclosed safety instructions. Proceed accordingly. Keep both booklets for future reference or subsequent owners.

## Scope of delivery

The scope of delivery of your appliance is illustrated on the packaging. Check the contents of the appliance for completeness when unpacking.

In the event of missing accessories or any transport damage, please contact your dealer.

## Additionally required

- Fabric-reinforced water hose with commercially available coupling.
- Minimum diameter, 1/2 inches (13 mm).
- Minimum length 7.5 m.

## Proper use

This high pressure cleaner is designed for domestic use only.

- for cleaning machines, vehicles, buildings, tools, facades, terraces, gardening tools, etc. by means of a high-pressure water jet (if necessary, with additional cleaning agents).
- with accessories, replacement parts and cleaning agents approved by KÄRCHER. Please observe the information accompanying the cleaning agents.

## Environmental protection

### Notes about the ingredients (REACH)

You will find current information about the ingredients at:

[www.kaercher.com/REACH](http://www.kaercher.com/REACH)



The packaging material can be recycled. Please arrange for the environmentally appropriate disposal of the packaging.



Old appliances contain valuable recyclable materials that should be recycled properly. Please arrange for the environmentally appropriate disposal of the old devices.

 Cleaning operations which produce oily waste water, e.g. engine washes, underbody washes, may only be carried out using washing stations equipped with an oil separator.

 Work with detergents must only be performed on liquid-tight work surfaces with a connection to the sewer system. Do not let release detergent into waters or earth.

## Safety

### Safety instructions

Prior to the first use of this device, the accompanying "Safety instructions for high-pressure cleaners" must be read.

### Hazard levels

#### **DANGER**

*Pointer to immediate danger, which leads to severe injuries or death.*

#### **WARNING**

*Pointer to a possibly dangerous situation, which can lead to severe injuries or death.*

#### **CAUTION**

*Pointer to a possibly dangerous situation, which can lead to minor injuries.*

#### **ATTENTION**

*Pointer to a possibly dangerous situation, which can lead to property damage.*

### Symbols on the machine



*The high pressure jet must not be directed at persons, animals, live electrical equipment or at the appliance itself.*

*Protect the appliance against frost.*



*The appliance must not be directly connected to the public drinking water network.*

### Safety Devices

#### **CAUTION**

- Safety installations serve the protection of the user and may not be modified or bypassed.

### Appliance switch

*The appliance switch prevents unintentional operation of the appliance.*

### Lock trigger gun

*This lock locks the lever of the trigger gun and prevents the inadvertent start of the appliance.*

### Overflow valve with pressure switch

*If the lever on the trigger gun is released the pressure switch turns off the pump, the high pressure jet is stopped. If the lever is pulled the pump is turned on again.*

## Description of the Appliance

These operating instructions describe the maximum equipment. Depending on the model, there are differences in the scopes of delivery (see packaging).

See fold-out page 3 for illustrations



- 1 High pressure connection
- 2 Appliance switch "0/OFF"/ „I/ON“
- 3 Storage hook for high pressure hose and mains connection cable
- 4 Transport handle
- 5 Storage for spray lance
- 6 Storage for trigger gun
- 7 Water connection with integrated sieve
- 8 Detergent suction hose (with sieve)
- 9 Coupling element for water connection
- 10 Bearing wheel
- 11 Mains cable with mains plug
- 12 Trigger gun
- 13 Lock trigger gun
- 14 Clamp for high pressure hose
- 15 High pressure hose
- 16 Spray lance with Dirtblaster  
For strong contaminations
- 17 Spray lance with high pressure nozzle  
For normal cleaning tasks.

### \* Optional accessories

- 18 Washing brush
- 19 Rotary washing brush  
Especially suitable for cleaning cars.
- 20 Foam nozzle with detergent container  
With powerful foam for effortless cleaning.

### \*\* not included in the scope of delivery

- 21 Water supply hose

## Special accessories

Special accessories expand the possibilities of using your appliance. Please contact your KÄRCHER dealer for further information.

## Assembly

Mount loose parts delivered with appliance prior to start-up.

See fold-out page 4 for illustrations



- Illustration **A**
- Insert the transport wheels and lock them.
- Illustration **B**
- Attach the transport handle.
- Illustration **C**
- Screw the coupling element to the water connection on the appliance.
- Illustration **D**
- Pull out the clamp for the high pressure hose from the hand spray gun.
- Illustration **E**
- Connect high pressure hose to trigger gun.
  - Push the clamp in until it locks. Check the secure connection by pulling on the high-pressure hose.

## Start up

- Park the appliance on an even surface.
- Illustration **F**
- Connect the high pressure hose to the high pressure connection of the appliance.

## Water supply from mains

For connection values, see type plate/technical data. Observe regulations of water supplier.

### ATTENTION

*Impurities in the water can damage the high-pressure pump and the accessories. For protection, the use of the KÄRCHER water filter (optional accessory, order no. 4.730-059) is recommended.*

Illustration **G**

- Attach the water supply hose to the coupling on the water connection.
- Connect the water supply hose to the water supply.
- Completely open the water tap.

## Operation

### ⚠ CAUTION

*Dry running of more than 2 minutes leads to damage of the high-pressure pump. If the appliance does not build up pressure within 2 minutes, switch the appliance off and proceed in accordance with the instructions in Chapter "Troubleshooting".*

## High pressure operation

### ⚠ CAUTION

*Keep a distance of at least 30 cm when using the jet for cleaning painted surfaces to avoid damage.*

### ATTENTION

*Car tyres, paint or sensitive surfaces such as wood should not be cleaned with the dirt blaster, as there is a risk of damage.*

Illustration **H**

- Push the spray lance into the trigger gun and fasten it by turning it through 90°.
- Insert the mains plug into the socket.
- Turn on the appliance "I/ON".
- Unlock the lever on the trigger gun.
- Pull on the lever of the trigger gun; the device will switch on.

**Note:** Release the lever of the trigger gun; the device will switch off again. High pressure remains in the system.

## Operation with washing brush

### ATTENTION

*Risk of damage to the paintwork  
When working with the washing brush, it must be free of dirt or other particles.*

- Push the washing brush into the trigger gun and fasten it by a 90° turn.

**Note:** If required, the washing brushes can be used to work with detergent.

## Operation with detergent

**Note:** Detergent can only be added when the device is operated in low pressure mode.

### ⚠ DANGER

*When using detergents, the material data safety sheet issued by the detergent manufacturer must be adhered to, especially the instructions regarding personal protective equipment.*

#### Illustration I

- Pull detergent suction hose as far as is required out of the housing.
- Suspend end of detergent suction hose in a container filled with detergent.
- Detach spray lance from the trigger gun. Work only with the trigger gun.

**Note:** This will mix the detergent with the water stream.

#### Optional

#### Illustration J

- Fill the detergent solution in the detergent tank of the foam nozzle (observe dosage instructions on the packaging of the detergent).
- Connect the foam nozzle to the trigger gun.

#### Recommended cleaning method

- Spray the detergent sparingly on the dry surface and allow it to react, but not to dry.
- Spray off loosened dirt with the high pressure jet.

#### Interrupting operation

- Release the lever on the trigger gun.
- Lock the lever on the trigger gun.
- Insert the trigger gun in its holder.
- During longer breaks (more than 5 minutes), also turn the appliance off using the "0/OFF" switch.

#### Finish operation

#### ⚠ CAUTION

*Only separate the high-pressure hose from the hand spray gun or the appliance when there is no pressure in the system.*

- After operation with detergent: Run the machine for approximately 1 minute for a clear rinse.
- Release the lever on the trigger gun.
- Turn off the appliance "0/OFF".
- Disconnect the mains plug from the socket.
- Turn off tap.
- Press the lever on the trigger gun to release any remaining pressure in the system.
- Lock the lever on the trigger gun.
- Detach the appliance from the water supply.

## Transport

#### ⚠ CAUTION

*Risk of personal injury or damage!  
Mind the weight of the appliance during transport.*

#### When transporting by hand

- Pull the appliance by its transport handle.

#### When transporting in vehicles

- Secure the appliance against shifting and tipping over.

## Storage

#### ⚠ CAUTION

*Risk of personal injury or damage!  
Consider the weight of the appliance when storing it.*

#### Storing the Appliance

- Park the machine on an even surface.
- Engage the spray lance in its compartment.
- Insert the trigger gun in its holder.
- Stow away the mains cable, the high-pressure hose and accessory on the appliance.

Prior to extended storage periods, as during the winter, also observe the instructions in the Care section.

#### Frost protection

#### ATTENTION

*Appliances and accessories that are not completely drained can be destroyed by frost. Completely drain appliance and accessories and protect them against frost.*

To avoid damage:

- Completely drain all water from the appliance:  
Switch the appliance on with detached high pressure hose and detached water supply (max. 1 minute) and wait, until no more water exits at the high pressure connection. Turn off the appliance.
- Store the appliance and the entire accessories in a frost free room.

## Care and maintenance

### **⚠ DANGER**

*Risk of electric shock.*

- *Prior to all work on the appliance, switch off the appliance and pull the power plug.*

## Care

### Clean the sieve in the water connection

Clean the sieve in the water connection regularly.

#### **ATTENTION**

*The sieve must not be damaged.*

- Remove coupling from the water connection.

Illustration **K**

- Pull the sieve out using flat pliers.
- Clean the sieve under running water.
- Reinsert the sieve into the water connection.

### Cleaning the detergent filter

- Remove filter from suction hose for detergent and clean under running water.

## Maintenance

The appliance is maintenance free.

## Spare parts

Use only original KÄRCHER spare parts. You will find a list of spare parts at the end of these operating instructions.

## Troubleshooting

You can rectify minor faults yourself with the help of the following overview.

If in doubt, please consult the authorized customer service.

### **⚠ DANGER**

*Risk of electric shock.*

- *Prior to all work on the appliance, switch off the appliance and pull the power plug.*

### Appliance is not running

- Pull on the lever of the trigger gun; the device will switch on.
- Check whether the voltage indicated on the type plate corresponds to the voltage of the mains supply.
- Check the mains connection cable for damages.

### Pressure does not build up in the appliance

- Appliance ventilation: Switch the appliance on with the high-pressure hose detached and operate (max. 2 minutes) until the water exits the high-pressure connection without bubbles. Switch off appliance and reconnect high-pressure hose.
- Check the water supply.
- Pull out the sieve in the water connection using flat-nose pliers and clean under running water.

### Strong pressure fluctuations

- Clean high-pressure nozzle: Remove dirt and debris from the nozzle bore, using a needle and rinse through with water from the front.
- Check water flow quantity.

### Appliance is leaking

- Slight leakage from the appliance pump is normal. If the leakage increases contact the authorized customer service.

### No detergent infeed

- Detach spray lance from the trigger gun. Work only with the trigger gun.
- Clean the detergent suction hose filter.
- Check the detergent suction hose for kinks.

## Warranty

The warranty terms published by the relevant sales company are applicable in each country. We will repair potential failures of your appliance within the warranty period free of charge, provided that such failure is caused by faulty material or defects in manufacturing. In the event of a warranty claim please contact your dealer or the nearest authorized Customer Service centre. Please submit the proof of purchase. Addresses can be found under:

[www.kaercher.com/dealersearch](http://www.kaercher.com/dealersearch)

## Technical specifications

### Electrical connection

Voltage	220-240 V 1-50-60 Hz
---------	-------------------------

Power consumption	6 A
-------------------	-----

Protection class	IP X5
------------------	-------

Protective class	II <input type="checkbox"/>
------------------	-----------------------------

Mains fuse (slow-blow)	10 A
------------------------	------

### Water connection

Max. feed pressure	1,2 MPa
--------------------	---------

Max. feed temperature	40 °C
-----------------------	-------

Min. feed volume	8 l/min
------------------	---------

### Performance data

Working pressure	8 MPa
------------------	-------

Max. permissible pressure	11 MPa
---------------------------	--------

Water flow rate	5,5 l/min
-----------------	-----------

Max. flow rate	6,0 l/min
----------------	-----------

Detergent flow rate	0,3 l/min
---------------------	-----------

Recoil force of trigger gun	10 N
-----------------------------	------

### Dimensions and weights

Length	280 mm
--------	--------

Width	242 mm
-------	--------

Height	783 mm
--------	--------

Weight, ready to operate with accessories	5,6 kg
---	--------

### Values determined as per EN 60335-2-79

Hand-arm vibration value	<2,5 m/s <sup>2</sup>
--------------------------	-----------------------

Uncertainty K	0,3 m/s <sup>2</sup>
---------------	----------------------

Sound pressure level L <sub>pA</sub>	75 dB(A)
--------------------------------------	----------

Uncertainty K <sub>pA</sub>	3 dB(A)
-----------------------------	---------

Sound power level L <sub>WA</sub> + Uncertainty K <sub>WA</sub>	91 dB(A)
---	----------

**Subject to technical changes.**

## EC Declaration of Conformity

We hereby declare that the machine described below complies with the relevant basic safety and health requirements of the EU Directives, both in its basic design and construction as well as in the version put into circulation by us. This declaration shall cease to be valid if the machine is modified without our prior approval.

**Product:** High pressure cleaner

**Type:** 1.673-xxx

### Relevant EU Directives

2006/42/EC (+2009/127/EC)

2004/108/EC

2000/14/EC

2011/65/EU

### Applied harmonized standards

EN 50581

EN 55014-1: 2006+A1: 2009+A2: 2011

EN 55014-2: 1997+A1: 2001+A2: 2008

EN 60335-1

EN 60335-2-79

EN 61000-3-2: 2006+A1: 2009+A2: 2009

EN 61000-3-3: 2013

EN 62233: 2008

### Applied conformity evaluation method

2000/14/EC: Appendix V

### Sound power level dB(A)

Measured: 89

Guaranteed: 91

The undersigned act on behalf and under the power of attorney of the company management.

  
H. Jenner  
CEO

  
S. Reiser  
Head of Approbation

Authorised Documentation Representative  
S. Reiser

Alfred Kärcher GmbH Co. KG  
Alfred-Kärcher-Str. 28 - 40  
71364 Winnenden (Germany)  
Phone: +49 7195 14-0  
Fax: +49 7195 14-2212  
Winnenden, 2014/11/01

## Table des matières

Contenu de livraison . . . . .	FR	5
Utilisation conforme . . . . .	FR	5
Protection de l'environnement . . . . .	FR	5
Sécurité . . . . .	FR	5
Description de l'appareil . . . . .	FR	6
Montage . . . . .	FR	6
Mise en service . . . . .	FR	6
Fonctionnement . . . . .	FR	6
Transport . . . . .	FR	7
Entreposage . . . . .	FR	7
Entretien et maintenance . . . . .	FR	8
Pièces de rechange . . . . .	FR	8
Assistance en cas de panne . . . . .	FR	8
Garantie . . . . .	FR	9
Caractéristiques techniques . . . . .	FR	9
Déclaration de conformité CE . . . . .	FR	9



Avant la première utilisation de votre appareil, lire attentivement ce manuel d'instructions original et les consignes de sécurité qu'il contient. Respecter l'ensemble de ces instructions. Conservez les deux livrets pour une utilisation ultérieure ou pour le futur propriétaire.

## Contenu de livraison

L'étendue de la fourniture de votre appareil figure sur l'emballage. Lors du déballage, contrôler l'intégralité du matériel.

S'il manque des accessoires ou en cas de dommages imputables au transport, informer immédiatement le revendeur.

## Nécessaire en supplément

- Flexible renforcé avec raccord standard.
- Diamètre minimal 1/2 pouce (13 mm)
- Longueur minimale 7,5 m

## Utilisation conforme

Ce nettoyeur haute pression ne doit être utilisé que pour un usage privé :

- pour le nettoyage de machines, véhicules, bâtiments, outils, façades, terrasses, outils de jardinage etc. avec un jet d'eau sous pression (et si besoin en ajoutant des détergents).
- avec des accessoires, pièces de rechange et détergents homologués par KÄRCHER. Veuillez respecter les consignes livrées avec les détergents.

## Protection de l'environnement

### Instructions relatives aux ingrédients (REACH)

Les informations actuelles relatives aux ingrédients se trouvent sous :

[www.kaercher.com/REACH](http://www.kaercher.com/REACH)



Les matériels d'emballage sont recyclables. Éliminez l'emballage d'une manière respectueuse de l'environnement.



Les appareils ancien modèle contiennent des matériaux précieux recyclables qui doivent être amenés à un système de recyclage. Éliminez les appareils ancien modèle d'une manière respectueuse de l'environnement.



Tous travaux de nettoyage produisant des eaux usées contenant de l'huile, par exemple un nettoyage de moteur ou de bas de caisse, doivent uniquement être effectués à des postes de lavage équipés d'un séparateur d'huile.



Les travaux avec du détergent ne doivent être faits que sur des plans de travail étanches aux liquides, avec raccord à la canalisation d'eaux usées. Ne pas laisser le détergent s'infiltrer dans les eaux ou dans le sol.

## Sécurité

### Consignes de sécurité

Avant la première utilisation de cet appareil, lire impérativement les « consignes de sécurité relatives aux nettoyeurs haute pression » ci-jointes.

### Niveaux de danger

#### △ DANGER

Signale la présence d'un danger imminent entraînant de graves blessures corporelles et pouvant avoir une issue mortelle.

#### △ AVERTISSEMENT

Signale la présence d'une situation éventuellement dangereuse pouvant entraîner de graves blessures corporelles et même avoir une issue mortelle.

#### △ PRÉCAUTION

Remarque relative à une situation potentiellement dangereuse pouvant entraîner des blessures légères.

#### ATTENTION

Remarque relative à une situation éventuellement dangereuse pouvant entraîner des dommages matériels.

### Symboles sur l'appareil



Ne pas diriger le jet haute pression sur des personnes, des animaux, un équipement électrique actif ou sur l'appareil lui-même. Mettre l'appareil à l'abri du gel.



L'appareil ne doit pas être directement raccordé au réseau public d'eau potable.

### Dispositifs de sécurité

#### △ PRÉCAUTION

- Le but des dispositifs de sécurité est de protéger l'utilisateur. Ils ne doivent en aucun cas être transformés ou désactivés.

### Interrupteur principal

L'interrupteur principal empêche un fonctionnement involontaire de l'appareil.

### Verrouillage poignée-pistolet

Le verrouillage verrouille le levier de la poignée-pistolet et empêche un démarrage non désiré de l'appareil.

### Clapet de décharge avec pressostat

Si vous relâchez la gâchette, la pompe est éteinte par un manu contacteur, le jet haute pression est interrompu. Si vous appuyez à nouveau sur le levier, la pompe est remise en marche.

## Description de l'appareil

Ces instructions de service décrivent l'équipement maximum. Suivant le modèle, la fourniture peut varier (voir l'emballage).

### Illustrations, voir page dépliante 3



- 1 Raccord haute pression
- 2 Interrupteur principal "0/OFF" / "1/ON"
- 3 Crochet-soutien pour le flexible haute pression et le câble d'alimentation
- 4 Poignée de transport
- 5 Support pour la lance
- 6 Support pour la poignée-pistolet
- 7 Arrivée d'eau avec tamis intégré
- 8 Flexible d'aspiration du détergent (avec filtre)
- 9 Raccord pour l'arrivée d'eau
- 10 Roulette de transport
- 11 Câble d'alimentation secteur avec fiche secteur
- 12 Poignée-pistolet
- 13 Verrouillage poignée-pistolet
- 14 Agrafe pour le flexible haute pression
- 15 Flexible haute pression
- 16 Lance avec rotabuse  
Pour les salissures tenaces
- 17 Lance avec buse haute pression  
Pour les travaux normaux de nettoyage.

#### \* Accessoire en option

- 18 Brosse de lavage
- 19 Brosse de lavage rotative  
Particulièrement adapté pour l'auto-nettoyage.
- 20 Buse de mousse avec récipient de détergent  
Le détergent est aspiré hors du récipient et mousse fortement.

#### \*\* non compris dans l'étendue de livraison

- 21 Tuyau d'alimentation d'eau

## Accessoires en option

Les accessoires spéciaux élargissent le champ d'action de votre appareil. Vous trouverez de plus amples informations chez votre revendeur Kärcher®.

## Montage

Monter les pièces jointes en vrac à l'appareil avant la mise en service.

### Illustrations, voir page dépliante 4



- Figure : **A**  
→ Enfiler les roues de transport et les enclencher.
- Figure : **B**  
→ Fixer la poignée de transport.
- Figure : **C**  
→ Visser le raccord à l'arrivée d'eau de l'appareil.
- Figure : **D**  
→ Retirer l'agrafe pour le flexible haute pression de la poignée pistolet.
- Figure : **E**  
→ Enfiler le flexible haute pression dans les poignée-pistolet.  
→ Enfoncer les agrafes jusqu'à ce qu'elles s'enclenchent. Contrôler que la connexion est bien fixée en tirant sur le flexible haute pression.

## Mise en service

- Garer l'appareil sur une surface plane.

Figure : **F**

- Connecter le flexible haute pression avec le raccord haute pression de l'appareil.

## Raccordement à la conduite d'eau du réseau public

Données de raccordement, voir plaque signalétique / caractéristiques techniques

Respecter les prescriptions de votre société distributrice en eau.

### ATTENTION

*Des impuretés dans l'eau peuvent endommager la pompe haute pression et les accessoires. Il est recommandé d'utiliser le filtre à eau KÄRCHER (accessoires spéciaux, référence 4.730-059).*

Figure : **G**

- Enfiler le flexible d'arrivée d'eau sur le raccord sur le raccord d'alimentation en eau.
- Raccorder le flexible d'eau à l'alimentation en eau.
- Ouvrir le robinet d'eau complètement.

## Fonctionnement

### △ PRÉCAUTION

*Une marche à sec de plus de 2 minutes entraîne des endommagements de la pompe haute pression. Si l'appareil n'établit pas de pression dans les deux minutes, le mettre hors service et procéder de la manière indiquée dans les instructions du chapitre "Aide en cas de défauts".*

## Fonctionnement à haute pression

### △ PRÉCAUTION

*Une distance d'au moins 30 cm entre la lance et les surfaces peintes est nécessaire pour éviter tout endommagement*

### ATTENTION

*Ne pas nettoyer les pneus, la carrosserie ou les surfaces sensibles telles que le bois avec la rotabuse pour éviter tout endommagement.*

Figure : **H**

- Raccorder la lance à la poignée-pistolet et la fixer en effectuant une rotation à 90°.
- Brancher la fiche secteur dans une prise de courant.
- Interrupteur principal sur "1/ON".
- Déverrouiller la manette de la poignée-pistolet.
- Tirer le levier, l'appareil se met en service.

**Remarque :** Si le levier est relâché, l'appareil se met hors service. La haute pression est conservée dans le système.

## Fonctionnement avec brosse de lavage

### ATTENTION

*Risque d'endommagement de la peinture  
Lors des travaux avec la brosse de lavage, celle-ci doit être exempte de salissures et d'autres particules.*

- Insérer la brosse de lavage dans la poignée pistolet et fixer avec une rotation de 90°.

**Remarque :** Si nécessaire, il est également possible d'utiliser les broches de lavage pour le nettoyage avec détergent.



## Fonctionnement avec détergent

**Remarque :** L'addition de détergents est uniquement possible en mode basse pression.

### ⚠ **DANGER**

Lors de l'utilisation de détergents, la fiche de données de sécurité du fabricant du détergent doit être respectée, notamment les remarques relatives à l'équipement de protection personnel.

Figure : **I**

- Tirer le flexible d'aspiration pour le détergent du logement à la longueur souhaitée.
- Plonger le flexible d'aspiration pour le détergent dans un récipient contenant une solution de détergent.
- Séparer la lance de la poignée-pistolet. Travailler uniquement avec la poignée-pistolet.

**Remarque :** Ainsi, la solution de détergent est mélangeée au jet d'eau lors du fonctionnement.

### Option

Figure : **J**

- Remplir la solution de détergent dans le récipient de détergent de la buse à mousse (en respectant le dosage indiqué sur le conditionnement du détergent).
- Insérer la buse à mousse dans la poignée-pistolet et la fixer en effectuant une rotation de 90 °.

### Méthode de nettoyage conseillée

- Pulvériser le détergent sur la surface sèche et laisser agir sans toutefois le laisser sécher complètement.
- Retirer les saletés dissoutes au moyen du jet haute pression.

## Interrompre le fonctionnement

- Relâcher la manette de la poignée-pistolet.
- Verrouiller le levier de la poignée-pistolet.
- Enficher la poignée-pistolet dans le support de poignée-pistolet.
- En cas de pauses de longue durée (plus de 5 minutes), mettre en plus l'appareil hors service avec l'interrupteur "0/OFF".

## Fin de l'utilisation

### ⚠ **PRÉCAUTION**

Séparer le tuyau haute pression de la poignée-pistolet ou de l'appareil uniquement quand il n'y a pas de pression dans le système.

- Après le travail avec le détergent : exploiter l'appareil pendant 1 minute environ pour le rincer.
- Relâcher la manette de la poignée-pistolet.
- Mettre l'appareil hors service "0/OFF".
- Retirer la fiche secteur de la prise de courant.
- Fermer le robinet d'eau.
- Actionner la gachette de la poignée-pistolet afin de faire échapper la pression restante dans le système.
- Verrouiller le levier de la poignée-pistolet.
- Séparer l'appareil de l'alimentation en eau.

## Transport

### ⚠ **PRÉCAUTION**

Risque de blessure et d'endommagement !  
Respecter le poids de l'appareil lors du transport.

### Transport manuel

- Tirer l'appareil à l'aide de la poignée de transport.

### Transport dans des véhicules

- Freiner l'appareil pour l'empêcher de glisser et de basculer.

## Entreposage

### ⚠ **PRÉCAUTION**

Risque de blessure et d'endommagement !  
Tenir compte du poids de l'appareil lors du stockage.

### Ranger l'appareil

- Garer l'appareil sur une surface plane.
- Enclencher le tube d'acier uniquement dans le support de tube d'acier.
- Enficher la poignée-pistolet dans le support de poignée-pistolet.
- Ranger le câble d'alimentation, le flexible à haute pression et l'accessoire sur l'appareil.

En cas de stockage prolongé, par ex. en hiver, respecter en plus les recommandations fournies au chapitre Entretien.

### Protection antigel

### **ATTENTION**

Des appareils et des accessoires qui n'ont pas été complètement vidés peuvent être détruits par le gel. Vider complètement l'appareil et les accessoires et les mettre à l'abri du gel.

Pour éviter des dommages :

- Vider complètement l'eau de l'appareil : Mettre l'appareil en service sans le flexible haute pression raccordé et sans alimentation d'eau raccordé (max. 1 min.) et attendre jusqu'à ce qu'il ne sorte plus d'eau du raccord haute pression. Désactiver l'appareil.
- Conserver l'appareil et l'intégralité des accessoires dans un endroit à l'abri du gel.

## Entretien et maintenance

### **⚠ DANGER**

Risque d'électrocution.

- Avant d'effectuer des travaux sur l'appareil, couper l'interrupteur principal et débrancher la fiche secteur.

### Entretien

#### Nettoyer le tamis de l'arrivée d'eau

Nettoyer régulièrement le tamis dans le raccord d'alimentation en eau.

#### **ATTENTION**

Le tamis ne doit pas être endommagé.

- Retirer le raccord du raccord d'alimentation en eau.

Figure : **K**

- Enlever le tamis avec une pince plate.
- Nettoyer le tamis sous l'eau courante.
- Remettre en place le tamis dans le raccord d'alimentation en eau.

#### Nettoyer le filtre pour détergent

- Retirer le filtre du flexible d'aspiration pour détergent et le nettoyer à l'eau courante.

### Maintenance

L'appareil ne nécessite aucune maintenance.

## Pièces de rechange

Utiliser uniquement des pièces de rechange de la marque Kärcher®. Vous trouverez une liste des pièces de rechanges à la fin de cette notice.

## Assistance en cas de panne

Il est possible de résoudre des pannes sans trop grande gravité en utilisant la liste suivante.

En cas de doute, s'adresser au service après-vente agréé.

### **⚠ DANGER**

Risque d'électrocution.

- Avant d'effectuer des travaux sur l'appareil, couper l'interrupteur principal et débrancher la fiche secteur.

### L'appareil ne fonctionne pas

- Tirer le levier de la poignée pistolet, l'appareil se met en service.
- Vérifier que la tension indiquée sur la plaque signalétique correspond à la tension de la prise de courant.
- Vérifier si le câble d'alimentation est endommagé

### L'appareil ne monte pas en pression

- Purger l'appareil : Mettre l'appareil en service sans flexible haute pression et attendre (max. 2 minutes) jusqu'à ce qu'il s'écoule de l'eau sans bulle du raccord haute pression. Mettre l'appareil hors tension et raccorder le flexible haute pression.
- Contrôler l'alimentation en eau.
- Enlever le tamis de l'arrivée d'eau à l'aide d'une pince et le nettoyer à l'eau courante.

### Fluctuations de pression importantes

- Nettoyer la buse à haute pression : Ôtez les salissures situées dans l'orifice de la buse à l'aide d'une aiguille et rincez-la avec de l'eau.
- Contrôler la quantité d'eau alimentée.

### Appareil non étanche

- Une fuite minime au niveau de l'appareil peut survenir sous certaines conditions techniques. Si la fuite est importante, contacter le service après-vente agréé.

### Le détergent n'est pas aspiré

- Séparer la lance de la poignée-pistolet. Travailler uniquement avec la poignée-pistolet.
- Nettoyer le filtre situé sur le flexible d'aspiration du détergent.
- Vérifier que le flexible d'aspiration à détergent n'est plié en aucun endroit.

## Garantie

Dans chaque pays, les conditions de garantie en vigueur sont celles publiées par notre société de distribution responsable. Les éventuelles pannes sur l'appareil sont réparées gratuitement dans le délai de validité de la garantie, dans la mesure où celles-ci relèvent d'un défaut matériel ou d'un vice de fabrication. En cas de recours en garantie, adressez-vous à votre revendeur ou au service après-vente agréé le plus proche munis de votre preuve d'achat.

Vous trouverez les adresses sous :

[www.kaercher.com/dealersearch](http://www.kaercher.com/dealersearch)

## Caractéristiques techniques

### Branchement électrique

Tension	220-240 V 1~50-60 Hz
---------	-------------------------

Courant absorbée	6 A
------------------	-----

Degré de protection	IP X5
---------------------	-------

Classe de protection	II 
----------------------	--

Protection du réseau (à action retardée)	10 A
--	------

### Arrivée d'eau

Pression d'alimentation (max.)	1,2 MPa
--------------------------------	---------

Température d'alimentation (max.)	40 °C
-----------------------------------	-------

Débit d'alimentation (min.)	8 l/min
-----------------------------	---------

### Performances

Pression de service	8 MPa
---------------------	-------

Pression maximale admissible	11 MPa
------------------------------	--------

Débit (eau)	5,5 l/min
-------------	-----------

Débit maximum	6,0 l/min
---------------	-----------

Débit (détergent)	0,3 l/min
-------------------	-----------

Force de réaction sur la poignée-pistolet	10 N
---	------

### Dimensions et poids

Longueur	280 mm
----------	--------

Largeur	242 mm
---------	--------

Hauteur	783 mm
---------	--------

Poids, opérationnel avec accessoires	5,6 kg
--------------------------------------	--------

### Valeurs définies selon EN 60335-2-79

Valeur de vibrations bras-main	<2,5 m/s <sup>2</sup>
Incertitude K	0,3 m/s <sup>2</sup>

Niveau de pression acoustique L <sub>pA</sub>	75 dB(A)
Incertitude K <sub>pA</sub>	3 dB(A)

Niveau de pression acoustique L <sub>WA</sub> + incertitude K <sub>WA</sub>	91 dB(A)
---	----------

Sous réserve de modifications techniques.

## Déclaration de conformité CE

Nous certifions par la présente que la machine spécifiée ci-après répond de par sa conception et son type de construction ainsi que de par la version que nous avons mise sur le marché aux prescriptions fondamentales stipulées en matière de sécurité et d'hygiène par les directives européennes en vigueur. Toute modification apportée à la machine sans notre accord rend cette déclaration invalide.

**Produit:** Nettoyeur haute pression

**Type:** 1.673-xxx

**Directives européennes en vigueur :**

2006/42/CE (+2009/127/CE)

2004/108/CE

2000/14/CE

2011/65/UE

**Normes harmonisées appliquées :**

EN 50581

EN 55014-1: 2006+A1: 2009+A2: 2011

EN 55014-2: 1997+A1: 2001+A2: 2008

EN 60335-1

EN 60335-2-79

EN 61000-3-2: 2006+A1: 2009+A2: 2009

EN 61000-3-3: 2013

EN 62233: 2008

**Procédures d'évaluation de la conformité**

2000/14/CE: Annexe V

**Niveau de puissance acoustique dB(A)**

Mesuré: 89

Garanti: 91

Les soussignés agissent sur ordre et sur procuration de la Direction commerciale.

  
H. Jenner  
CEO

  
S. Reiser  
Head of Approval

Responsable de la documentation:  
S. Reiser

Alfred Kärcher GmbH Co. KG  
Alfred-Kärcher-Str. 28 - 40  
71364 Winnenden (Germany)  
Téléphone : +49 7195 14-0  
Télécopieur : +49 7195 14-2212

Winnenden, 2014/11/01

## Indice

Fornitura	IT	5
Uso conforme a destinazione	IT	5
Protezione dell'ambiente	IT	5
Sicurezza	IT	5
Descrizione dell'apparecchio	IT	6
Montaggio	IT	6
Messa in funzione	IT	6
Funzionamento	IT	6
Trasporto	IT	7
Supporto	IT	7
Cura e manutenzione	IT	8
Ricambi	IT	8
Guida alla risoluzione dei guasti	IT	8
Garanzia	IT	9
Dati tecnici	IT	9
Dichiarazione di conformità CE	IT	9



Prima di utilizzare l'apparecchio per la prima volta, leggere queste istruzioni per l'uso originali e le avvertenze di sicurezza in allegato. Agire corrispondentemente e conservare entrambi i libretti per un uso futuro o per un successivo proprietario.

## Fornitura

La fornitura del Suo apparecchio è riportata sulla confezione. Controllare che il contenuto dell'imballaggio sia completo.

In caso di accessori assenti o danni dovuti al trasporto si prega di contattare il rivenditore.

## Aggiuntivamente necessario

- Tubo flessibile per l'acqua rafforzato di tessuto con giunto commerciale.
- Diametro minimo 1/2 pollice (13 mm)
- Lunghezza minima 7,5 m

## Uso conforme a destinazione

Utilizzate questa idropulitrice esclusivamente nell'uso domestico:

- per la pulizia di macchine, veicoli, edifici, attrezzi, facciate, terrazzi, attrezzi da giardinaggio ecc. con getto d'acqua ad alta pressione (se necessario con l'aggiunta di detergenti).
- con accessori, ricambi e detergenti omologati da KÄRCHER. Rispettate le indicazioni allegate ai detergenti.

## Protezione dell'ambiente

### Avvertenze sui contenuti (REACH)

Informazioni aggiornate sui contenuti sono disponibili all'indirizzo:

[www.kaercher.com/REACH](http://www.kaercher.com/REACH)



I materiali d'imballaggio sono riciclabili. Smaltire a regola d'arte gli imballaggi.



Gli apparecchi dismessi contengono preziosi materiali riciclabili che devono essere consegnati al riciclaggio. Smaltire a regola d'arte gli apparecchi dismessi.



I lavori di pulizia durante i quali si produce acqua di scarico contenente olio, per es. alla pulizia di motori o di sottoscocche vanno effettuati esclusivamente in luoghi di lavaggio provvisti di separatori d'olio.



Gli interventi con detergenti possono essere eseguiti solo su superfici di lavoro impermeabili con collegamento alla canalizzazione dell'acqua sporca. Non fare infiltrare il detergente nelle acque di scarico o nel terreno.

## Sicurezza

### Norme di sicurezza

Prima di usare per la prima volta questo apparecchio, leggere assolutamente le „Avvertenze di sicurezza per idropultrici“ allegate.

### Livelli di pericolo

#### △ PERICOLO

Indica un pericolo imminente che determina lesioni gravi o la morte.

#### △ AVVERTIMENTO

Indica una probabile situazione pericolosa che potrebbe determinare lesioni gravi o la morte.

#### △ PRUDENZA

Indica una probabile situazione pericolosa che potrebbe causare lesioni leggere.

#### ATTENZIONE

Indica una probabile situazione pericolosa che potrebbe determinare danni alle cose.

### Simboli riportati sull'apparecchio



Il getto ad alta pressione non va mai puntato su persone, animali, equipaggiamenti elettrici attivi o sull'apparecchio stesso. Proteggere l'apparecchio dal gelo.



L'apparecchio non deve essere collegato direttamente alla rete idrica pubblica.

### Dispositivi di sicurezza

#### △ PRUDENZA

- I dispositivi di sicurezza servono alla protezione dell'utente e non devono essere modificati o essere aggirati.

### Interruttore dell'apparecchio

L'interruttore dell'apparecchio impedisce l'azionamento accidentale dell'apparecchio.

### Blocco della pistola a spruzzo

Il dispositivo di blocco inibisce la leva della pistola a spruzzo ed impedisce l'azionamento accidentale dell'apparecchio.

### Valvola di troppopieno con pressostato

Se si allenta la leva della pistola a spruzzo, il pressostato spegne la pompa, il getto ad alta pressione si ferma. Se si tira la leva, si riattiva la pompa.

## Descrizione dell'apparecchio

In questo manuale d'uso è descritta la dotazione massima. In base al modello si possono verificare delle differenze nella fornitura (vedi imballaggio).

Per le figure vedi lato pieghevole 3



- 1 Attacco alta pressione
- 2 Interruttore dell'apparecchio „0/OFF“ / „1/ON“
- 3 Gancio di conservazione per tubo flessibile di alta pressione e cavo di allacciamento alla rete
- 4 Maniglia per trasporto
- 5 Custodia per lancia
- 6 Custodia per pistola a spruzzo
- 7 Collegamento dell'acqua con filtro montato
- 8 Tubo flessibile di aspirazione per detergente (con filtro)
- 9 Giunto per collegamento dell'acqua
- 10 Ruota trasporto
- 11 Cavo di allacciamento alla rete con connettore
- 12 Pistola a spruzzo
- 13 Blocco della pistola a spruzzo.
- 14 Morsetto per tubo flessibile di alta pressione
- 15 Tubo flessibile alta pressione
- 16 Lancia con fresa per lo sporco  
Per lo sporco più resistente
- 17 Lancia con ugello alta pressione  
Per operazioni normali di pulizia.

### \* Accessorio opzionale

- 18 Spazzola di lavaggio
- 19 Spazzola di lavaggio rotante  
Particolarmente indicata per la pulizia/lavaggio dell'auto.
- 20 Ugello per schiumatura con contenitore del detergente  
Il detergente viene aspirato dal serbatoio e si crea una potente schiuma detergente.

### \*\* non in dotazione

- 21 Tubo di alimentazione acqua

## Accessori optional

Gli accessori optional aumentano le possibilità di utilizzo dell'apparecchio. Maggiori informazioni sono a vostra disposizione dal vostro rivenditore KÄRCHER.

## Montaggio

Prima della messa in funzione montare i componenti singoli dell'apparecchio.

Per le figure vedi lato pieghevole 4



- Figura **A**
- Introdurre ed agganciare le ruote da trasporto.
- Figura **B**
- Fissare la maniglia per il trasporto.
- Figura **C**
- Avvitare il giunto fornito sul collegamento acqua dell'apparecchio.
- Figura **D**
- Estrarre il morsetto del tubo flessibile di alta pressione dalla pistola a spruzzo.
- Figura **E**
- Introdurre il tubo di alta pressione alla pistola a spruzzo.
  - Introdurre il morsetto fino al suo aggancio. Accertarsi del corretto aggancio tirando il tubo flessibile di alta pressione.

## Messa in funzione

- Posizionare l'apparecchio su una superficie piana. Figura **F**
- Collegare il tubo flessibile alta pressione all'attacco alta pressione dell'apparecchio.

## Alimentazione da rete idrica

Valori di collegamento: vedi targhetta e Dati tecnici. Rispettare le disposizioni fornite dalla società per l'approvvigionamento idrico.

### ATTENZIONE

*Impurità nell'acqua possono danneggiare la pompa ad alta pressione e gli accessori. Consigliamo come protezione di utilizzare il filtro per l'acqua KÄRCHER (accessorio speciale, codice d'ordine 4.730-059).*

Figura **G**

- Infilare il tubo flessibile di mandata dell'acqua sul giunto dell'attacco d'acqua.
- Collegare il tubo flessibile acqua all'alimentazione idrica.
- Aprire completamente il rubinetto.

## Funzionamento

### ⚠ PRUDENZA

*Un funzionamento a secco di oltre 2 minuti determina dei danneggiamenti sulla pompa ad alta pressione. Nel caso in cui l'apparecchio non produca alcuna pressione entro 2 minuti, spegnere l'apparecchio e procedere secondo le indicazioni riportate al capitolo „Guida alla risoluzione dei guasti“.*

## Funzionamento ad alta pressione

### ⚠ PRUDENZA

*Mantenere una distanza minima di 30 cm dal getto durante la pulizia di superfici verniciate, in modo da evitare danneggiamenti.*

### ATTENZIONE

*Non usare la fresa per pulire pneumatici di auto, vernici o superfici sensibili, rischio di danneggiamento.*

Figura **H**

- Inserire la lancia sulla pistola a spruzzo e fissarla con una rotazione di 90°.
- Inserire la spina in una presa elettrica.
- Accendere l'apparecchio „1/ON“.
- Sbloccare la leva della pistola a spruzzo.
- Tirare la leva e l'apparecchio si attiva.

**Avviso:** Quando si rilascia la leva, l'apparecchio si spegne. L'alta pressione nel sistema resta invariata.

## Funzionamento con spazzola di lavaggio

### ATTENZIONE

*Pericolo di danni alla vernice*

*Per lavori con spazzola di lavaggio, questa deve essere esente da sporco o altre particelle.*

- Infilare la spazzola di lavaggio sulla pistola a spruzzo e fissarla con una rotazione di 90°.

**Nota:** Se necessario, è possibile utilizzare le spazzole di lavaggio per lavorare con detergenti.

## Funzionamento con detergente

**Indicazione:** Il detergente può essere aggiunto solo con bassa pressione.

### ⚠ PERICOLO

*All'impiego di detergenti va osservata la scheda tecnica di sicurezza del produttore del detergente, in particolare*

le indicazioni riguardo all'equipaggiamento di protezione individuale.

Figura **I**

- Estrarre dall'alloggiamento il tubo flessibile di aspirazione per detergente necessario.
- Appendere il tubo flessibile di aspirazione per detergente in un contenitore con una soluzione detergente.
- Staccare la lancia dalla pistola a spruzzo. Operare solo con la pistola a spruzzo.

**Avviso:** In questo modo durante il funzionamento al getto d'acqua viene aggiunta la soluzione detergente.

in opzione

Figura **J**

- Versare la soluzione di detergente nel serbatoio dell'ugello per schiumatura (osservare le indicazioni sul dosaggio riportate sulla confezione del detergente).
- Inserire l'ugello per schiumatura sulla pistola a spruzzo e fissarla con una rotazione di 90°.

#### Metodo di pulizia consigliato

- Spruzzare misuratamente il detergente e lasciare agire (non asciugare) sulla superficie asciutta.
- Sciacquare lo sporco sciolto con il getto alta pressione.

#### Interrompere il funzionamento

- Rilasciare la leva della pistola a spruzzo.
- Bloccare la leva della pistola a spruzzo.
- Introdurre la pistola a spruzzo nella custodia per la pistola a spruzzo.
- Durante pause di lavoro prolungate (più di 5 min.) spegnere anche l'apparecchio „0/OFF“.

#### Terminare il lavoro

##### ⚠ **PRUDENZA**

*Scollegare il tubo flessibile ad alta pressione dalla pistola a spruzzo o dall'apparecchio, solo quando la pressione è scaricata dal sistema.*

- Dopo gli interventi con il detergente: Sciacquare l'apparecchio in funzione per circa 1 minuto.
- Rilasciare la leva della pistola a spruzzo.
- Spegnere l'apparecchio „0/OFF“.
- Togliere la spina di alimentazione dalla presa.
- Chiudere il rubinetto.
- Premere la leva della pistola a spruzzo in modo da scaricare la pressione ancora presente nel sistema.
- Bloccare la leva della pistola a spruzzo.
- Scollegare l'apparecchio dall'alimentazione idrica.

## Trasporto

### ⚠ **PRUDENZA**

*Pericolo di lesioni e di danneggiamento!*

*Per il trasporto osservare il peso dell'apparecchio.*

#### Posizione manuale

- Sollevare l'apparecchio dal manico di trasporto.

#### Posizione in veicoli

- Bloccare l'apparecchio in modo tale che non possa scivolare o ribaltarsi.

## Supporto

### ⚠ **PRUDENZA**

*Pericolo di lesioni e di danneggiamento!*

*Osservare il peso dell'attrezzo quando lo si mette a magazzino.*

#### Deposito dell'apparecchio

- Depositare la spazzatrice su una superficie piana.
- Far innestare la lancia nell'apposito alloggiamento.
- Introdurre la pistola a spruzzo nella custodia per la pistola a spruzzo.
- Conservare il cavo di allacciamento alla rete, il tubo flessibile di alta pressione e gli accessori all'apparecchio.

Prima di depositi di lunga durata, per es. in inverno, rispettare anche le avvertenze riportate al capitolo Cura.

#### Antigelo

### **ATTENZIONE**

*Apparecchi e accessori non completamente svuotati potrebbero venire danneggiati dal gelo. Svuotare completamente l'apparecchio e gli accessori e proteggerli dal gelo.*

Per evitare danni:

- Svuotare completamente l'acqua dall'apparecchio: accendere l'apparecchio senza il tubo flessibile di alta pressione collegato e senza l'alimentazione idrica collegata (max. 1 min) ed attendere fino a quando dal raccordo di alta pressione non fuoriesce più dell'acqua. Spegnere l'apparecchio.
- Conservare l'apparecchio e tutti gli accessori in un ambiente protetto dal gelo.

## Cura e manutenzione

### ⚠ **PERICOLO**

Pericolo di scossa elettrica.

→ Prima di eseguire qualsiasi lavoro, spegnere l'apparecchio e staccare la spina.

## Cura

### Pulizia del filtro nel raccordo dell'acqua

Pulire regolarmente il filtro nel raccordo dell'acqua.

#### **ATTENZIONE**

Non danneggiare il filtro.

→ Rimuovere il giunto dall'attacco dell'acqua.

Figura **K**

→ Estrarre il filtro con una pinza piatta.

→ Pulire il filtro sotto acqua corrente.

→ Inserire il filtro di nuovo nel raccordo dell'acqua.

### Pulizia filtro del detergente

→ Staccare il filtro dal tubo flessibile di aspirazione per detergente e lavarlo sotto acqua corrente.

## Manutenzione

L'apparecchio è senza manutenzione.

## Ricambi

Impiegare solamente ricambi originali KÄRCHER. La lista dei pezzi di ricambio è riportata alla fine del presente manuale d'uso.

## Guida alla risoluzione dei guasti

Piccoli guasti o disfunzioni possono essere eliminati seguendo le seguenti istruzioni.

In caso di dubbi si prega di rivolgersi al servizio assistenza autorizzato.

### ⚠ **PERICOLO**

Pericolo di scossa elettrica.

→ Prima di eseguire qualsiasi lavoro, spegnere l'apparecchio e staccare la spina.

### L'apparecchio non funziona

- Tirare la leva della pistola a spruzzo e l'apparecchio si attiva.
- Controllare se la tensione dichiarata sulla targhetta coincide con la tensione della fonte di energia.
- Verificare la presenza di eventuali danni sul cavo di allacciamento alla rete.

### L'apparecchio non raggiunge pressione

- Eliminare l'aria dall'apparecchio: Accendere l'apparecchio senza il tubo flessibile di alta pressione collegato ed attendere (max. 2 minuti) finché l'acqua che fuoriesce sia priva di bolle d'aria dal raccordo di alta pressione. Spegnere l'apparecchio e collegare il tubo flessibile di alta pressione.
- Controllare l'alimentazione idrica.
- Estrarre il filtro nel raccordo dell'acqua con una pinza piatta e lavarlo sotto acqua corrente.

### Forti variazioni di pressione

- Pulire l'ugello ad alta pressione: Rimuovere con un ago lo sporco dai fori degli ugelli e sciacquare con acqua dalla parte anteriore.
- Controllare l'afflusso di acqua.

### L'apparecchio perde

- Alcune cause tecniche fanno sì che ci sia una lieve permeabilità dell'apparecchio. In caso di permeabilità elevata rivolgersi al servizio clienti autorizzato.

### Il detergente non viene aspirato

- Staccare la lancia dalla pistola a spruzzo. Operare solo con la pistola a spruzzo.
- Pulire il filtro sul tubo flessibile di aspirazione per detergente.
- Controllare se il tubo flessibile di aspirazione per detergente presenti delle incrinature.

## Garanzia

Le condizioni di garanzia valgono nel rispettivo paese di pubblicazione da parte della nostra società di vendita competente. Entro il termine di garanzia eliminiamo gratuitamente eventuali guasti all'apparecchio, se causati da difetto di materiale o di produzione. Nei casi previsti dalla garanzia si prega di rivolgersi al proprio rivenditore, oppure al più vicino centro di assistenza autorizzato, esibendo lo scontrino di acquisto.

Gli indirizzi li trovate sotto:

[www.kaercher.com/dealresearch](http://www.kaercher.com/dealresearch)

## Dati tecnici

### Attacco elettrico

Tensione	220-240 V 1-50-60 Hz
----------	-------------------------

Potenza assorbita	6 A
-------------------	-----

Grado di protezione	IP X5
---------------------	-------

Classe di protezione	II <input type="checkbox"/>
----------------------	-----------------------------

Protezione rete (fusibile ritardato)	10 A
--------------------------------------	------

### Collegamento idrico

Pressione in entrata (max.)	1,2 MPa
-----------------------------	---------

Temperatura in entrata (max.)	40 °C
-------------------------------	-------

Portata (min.)	8 l/min
----------------	---------

### Dati potenza

Pressione di esercizio	8 MPa
------------------------	-------

Pressione max. consentita	11 MPa
---------------------------	--------

Portata, acqua	5,5 l/min
----------------	-----------

Portata massima	6,0 l/min
-----------------	-----------

Portata, detergente	0,3 l/min
---------------------	-----------

Forza repulsiva della pistola a spruzzo	10 N
---	------

### Dimensioni e Pesì

Lunghezza	280 mm
-----------	--------

Larghezza	242 mm
-----------	--------

Altezza	783 mm
---------	--------

Peso, pronto all'uso con accessori	5,6 kg
------------------------------------	--------

### Valori rilevati secondo EN 60335-2-79

Valore di vibrazione mano-braccio	<2,5 m/s <sup>2</sup>
-----------------------------------	-----------------------

Dubbio K	0,3 m/s <sup>2</sup>
----------	----------------------

Pressione acustica L <sub>pA</sub>	75 dB(A)
------------------------------------	----------

Dubbio K <sub>pA</sub>	3 dB(A)
------------------------	---------

Pressione acustica L <sub>WA</sub> + Dubbio K <sub>WA</sub>	91 dB(A)
---	----------

Con riserva di modifiche tecniche.

## Dichiarazione di conformità CE

Con la presente si dichiara che la macchina qui di seguito indicata, in base alla sua concezione, al tipo di costruzione e nella versione da noi introdotta sul mercato, è conforme ai requisiti fondamentali di sicurezza e di sanità delle direttive CE. In caso di modifiche apportate alla macchina senza il nostro consenso, la presente dichiarazione perde ogni validità.

**Prodotto:** Idropulitrice

**Modello:** 1.673-xxx

### Direttive CE pertinenti

2006/42/CE (+2009/127/CE)

2004/108/CE

2000/14/CE

2011/65/UE

### Norme armonizzate applicate

EN 50581

EN 55014-1: 2006+A1: 2009+A2: 2011

EN 55014-2: 1997+A1: 2001+A2: 2008

EN 60335-1

EN 60335-2-79

EN 61000-3-2: 2006+A1: 2009+A2: 2009

EN 61000-3-3: 2013

EN 62233: 2008

### Procedura di valutazione della conformità applicata

2000/14/CE: Allegato V

### Livello di potenza sonora dB(A)

Misurato: 89

Garantito: 91

I firmatari agiscono su incarico e con la procura dell'amministrazione.

  
H. Jenner  
CEO

  
S. Reiser  
Head of Approval

Responsabile della documentazione:

S. Reiser

Alfred Kärcher GmbH & Co. KG

Alfred-Kärcher-Str. 28 - 40

71364 Winnenden (Germany)

Tel.: +49 7195 14-0

Fax: +49 7195 14-2212

Winnenden, 2014/11/01



## Inhoud

Leveringsomvang	NL	5
Reglementair gebruik	NL	5
Zorg voor het milieu	NL	5
Veiligheid	NL	5
Beschrijving apparaat	NL	6
Montage	NL	6
Inbedrijfstelling	NL	6
Werking	NL	6
Vervoer	NL	7
Opslag	NL	7
Onderhoud	NL	8
Reserveonderdelen	NL	8
Hulp bij storingen	NL	8
Garantie	NL	9
Technische gegevens	NL	9
EG-conformiteitsverklaring	NL	9



Lees voor het eerste gebruik van uw apparaat deze veiligheidsinstructies en de originele gebruiksaanwijzing. Neem deze in acht. Bewaar beide documenten voor later gebruik of volgende eigenaars.

## Leveringsomvang

Het leveringspakket van het apparaat staat op de verpakking afgebeeld. Controleer bij het uitpakken of de inhoud volledig is.

Mochten er eventueel accessoires ontbreken of mocht u transportschade constateren, neem dan contact op met uw leverancier.

### Extra vereist

- ➔ Versterkte waterslang met courante koppeling
- Diameter minstens 1/2 inch (13 mm)
- Lengte minstens 7,5 m

## Reglementair gebruik

Deze hogedrukreiniger is uitsluitend bestemd voor huishoudelijk gebruik:

- voor het reinigen van machines, voertuigen, gebouwen, gereedschap, gevels, terrassen, tuintoe- stellen, enz. met een hogedrukwaterstraal (indien nodig met toevoeging van reinigingsmiddelen);
- met door KÄRCHER vrijgegeven toebehoren, reserveonderdelen en reinigingsmiddelen. Neem de instructies in acht die bij de reinigingsmiddelen ho- ren.

## Zorg voor het milieu

### Aanwijzingen betreffende de inhoudsstoffen (REACH)

Huidige informatie over de inhoudsstoffen vindt u onder: [www.kaercher.com/REACH](http://www.kaercher.com/REACH)



Het verpakkingsmateriaal is recyclebaar. Gelieve verpakkingen op milieuvriendelijke manier te verwijderen.



Oude apparaten bevatten waardevolle recycle- bare materialen die moeten worden hergebruikt.

Gelieve oude apparaten op milieuvriendelijke ma- nier te verwijderen.



Reinigingswerkzaamheden waarbij oliehoudend afvalwater ontstaat, bv. motor- of bodemwas, mogen enkel uitgevoerd worden in wasplaatsen met olieafscheider.



Werkzaamheden met reinigingsmiddelen mogen enkel uitgevoerd worden op vloeistofdichte opper- vlakken die aangesloten zijn op de vuilwateraf- voer. Laat reinigingsmiddel niet in waterlopen of de grond dringen.

## Veiligheid

### Veiligheidsinstructies

Lees voor het eerste gebruik van dit apparaat zeker de bijgevoegde „Veiligheidsinstructies voor hogedrukreini- gers“.

### Gevarenniveaus

#### ⚠ GEVAAR

*Verwijzing naar een onmiddellijk dreigend gevaar dat tot ernstige en zelfs dodelijke lichaamsverwondingen leidt.*

#### ⚠ WAARSCHUWING

*Verwijzing naar een mogelijke gevaarlijke situatie die tot ernstige en zelfs dodelijke lichaamsverwondingen kan leiden.*

#### ⚠ VOORZICHTIG

*Verwijzing naar een mogelijk gevaarlijke situatie die tot lichte verwondingen kan leiden.*

#### LET OP

*Verwijzing naar een mogelijke gevaarlijke situatie die tot materiële schade kan leiden.*

### Symbolen op het toestel



*Richt de hogedrukstraal niet op personen, dieren, actieve elektrische uitrusting of het apparaat zelf.*

*Apparaat tegen vorst beschermen.*



*Het apparaat mag niet onmiddellijk aange- sloten worden op het openbare drinkwater- net.*

### Veiligheidsinrichtingen

#### ⚠ VOORZICHTIG

- *Veiligheidsinrichtingen dienen ter bescherming van de gebruiker en mogen niet veranderd of omzeild worden.*

### Apparaatschakelaar

*De hoofdschakelaar van het apparaat verhindert de on- voorziene werking van het apparaat.*

### Vergrendeling handspuitpistool

*De vergrendeling blokkeert de hendel van het hand- spuitpistool en verhindert de onvoorzien start van het apparaat.*

### Overstroomklep met drukschakelaar

*Wordt de hendel van het handspuitpistool losgelaten, dan schakelt de drukschakelaar de pomp uit en stopt de hogedrukstraal. Wordt de hendel aangetrokken, dan schakelt de drukschakelaar de pomp weer in.*

## Beschrijving apparaat

In deze gebruiksaanwijzing staat de maximale uitrusting omschreven. Afhankelijk van het model zijn er verschillen in de leveringspakketten (zie verpakking).

### Afbeeldingen zie uitklappagina 3

- 1 Hogedrukaansluiting
- 2 Hoofdschakelaar „0/OFF“ / „I/ON“
- 3 Opberghaak voor hogedrukslang en netsnoer
- 4 Transportgreep
- 5 Houder voor de straalpijp
- 6 Houder voor het handspuitpistool
- 7 Wateraansluiting met ingebouwde zeef
- 8 Zuigslang voor reinigingsmiddel (met filter)
- 9 Koppelingdeelte voor wateraansluiting
- 10 Transportwiel
- 11 Stroomleiding met stekker
- 12 Handpistool
- 13 Vergrendeling handspuitpistool
- 14 Klemmen voor hogedrukslang
- 15 Hogedrukslang
- 16 Spuitlans met vuilvrees  
Voor hardnekkig vuil
- 17 Spuitlans met hogedruksproeier  
Voor normale reinigungsopdrachten.

### \* Optionele toebehoren

- 18 Wasborstel
- 19 Roterende wasborstel  
Uiterst geschikt voor de reiniging van auto's.
- 20 Schuimsproeier met reinigingsmiddel tank  
Reinigingsmiddel wordt uit de tank gezogen en er ontstaat een krachtig schuim van reinigingsmiddel.

### \*\* niet meegeleverd

- 21 Watertoevoerslang

## Bijzondere toebehoren

Met extra accessoires breidt u de gebruiksmogelijkheden van uw apparaat uit. Nadere informatie daarover kunt u verkrijgen bij uw KÄRCHER-dealer.

## Montage

Losse onderdelen die bij het apparaat geleverd werden, moeten voor de inbedrijfstelling gemonteerd worden.

### Afbeeldingen zie uitklappagina 4

Afbeelding **A**

→ Transportwielen aanbrengen en laten vastklikken.

Afbeelding **B**

→ Transportgreep bevestigen.

Afbeelding **C**

→ De meegeleverde koppeling aan het wateraansluitpunt van het apparaat schroeven.

Afbeelding **D**

→ Klem voor hogedrukslang uit het handspuitpistool trekken.

Afbeelding **E**

→ Hogedrukslang in handspuitpistool steken.

→ Klem indrukken tot hij vastklikt. Veilige verbinding controleren door aan de hogedrukslang te trekken.



## Inbedrijfstelling

→ Zet het apparaat op een effen oppervlak.

Afbeelding **F**

→ Hogedrukslang met de hogedrukaansluiting van het apparaat verbinden.

## Watertoevoer vanuit de waterleiding

Aansluitwaarden zie typeplaatje/Technische gegevens. Voorschriften van de watermaatschappij in acht nemen.

### LET OP

*Verontreinigingen in het water kunnen de hogedrukpomp en de toebehoren beschadigen. Ter bescherming wordt het gebruik van de KÄRCHER-waterfilter (bijzondere toebehoren, bestelnummer 4.730-059) aanbevolen.*

Afbeelding **G**

→ Watertoevoerslang op koppeling aan de wateraansluiting steken.

→ Waterslang aan de watertoevoer aansluiten.

→ Waterkraan volledig opendraaien.

## Werking

### ⚠ VOORZICHTIG

*Een droogloop van meer dan 2 minuten leidt tot beschadigingen van de hogedrukpomp. Indien het apparaat binnen 2 minuten geen druk opbouwt, schakelt u het apparaat uit en gaat u te werk volgens de instructies in het hoofdstuk „Hulp bij storingen“.*

## Werken met hoge druk

### ⚠ VOORZICHTIG

*Respecteer bij de reiniging van gelakte oppervlakken een minimumstraalafstand van 30 cm om beschadigingen te vermijden.*

### LET OP

*Autobanden, lak of gevoelige oppervlakken zoals hout mogen niet met de vuilvrees gereinigd worden wegens beschadigingsgevaar.*

Afbeelding **H**

→ Straalpijp in het handspuitpistool steken en vastschroeven door hem 90° te draaien.

→ Netstekker in het stopcontact steken.

→ Apparaat inschakelen "I/ON".

→ Hefboom van het handspuitpistool ontgrendelen.

→ Hendel aantrekken, het apparaat wordt ingeschakeld.

**Instructie:** Wanneer de hendel opnieuw wordt losgelaten, schakelt het apparaat opnieuw uit. Hogedruk blijft in het systeem behouden.

## Werking met wasborstel

### LET OP

*Gevaar van lakschade*

*Bij werkzaamheden met wasborstel moet deze vrij van vuil en andere deeltjes zijn.*

→ Steek de wasborstel in het handspuitpistool en zet vast door 90° te draaien.

**Aanwijzing:** Indien nodig kunnen ook de wasborstels voor het werken met reinigingsmiddelen gebruikt worden.

## Werken met reinigingsmiddel

**Instructie:** Reinigingsmiddel kan in lage druk toegevoegd worden.

### ⚠ **GEVAAR**

*Bij gebruik van reinigingsmiddelen moet het veiligheidsgegevensblad van de reinigingsmiddelfabrikant in acht genomen worden, in het bijzonder de instructies betreffende de persoonlijke veiligheidsuitrusting.*

Afbeelding 

- De zuigslang voor reinigingsmiddel tot de gewenste lengte uit de behuizing trekken.
- Reinigingsmiddel-zuigslang in een reservoir met reinigingsmiddeloplossing hangen.
- Maak de straalpijp los van het pistool. Alleen met het handspuitpistool werken.

**Instructie:** Daardoor wordt tijdens de werking de reinigingsmiddeloplossing bij de waterstraal gemengd.

### Optioneel

Afbeelding 

- Reinigingsmiddeloplossing in reinigingsmiddeltank van de schuimsproeier vullen (doseringsindicatie op de verpakking van het reinigingsmiddel in acht nemen).
- Schuimsproeier in handspuitpistool steken en vastzetten door 90°-draaiing.

### Aanbevolen reinigingsmethode

- Reinigingsmiddel in geringe hoeveelheid op het droge oppervlak sproeien en laten inwerken (niet laten opdrogen!).
- losgekomen vuil met hogedrukstraal afspoelen.

## Werking onderbreken

- Hefboom van het handspuitpistool loslaten.
- Hefboom van het handspuitpistool vergrendelen.
- Handspuitpistool in houder voor handspuitpistool steken.
- Bij langere werkonderbrekingen (langer dan 5 minuten) het apparaat tevens uitschakelen "0/OFF".

## Werking stopzetten

### ⚠ **VOORZICHTIG**

*Scheid de hogedrukslang enkel van het handspuitpistool of het apparaat wanneer geen druk in het systeem voorhanden is.*

- Na het werken met reinigingsmiddel: Apparaat ongeveer 1 minuut laten werken om schoon te spoelen.
- Hefboom van het handspuitpistool loslaten.
- Apparaat uitschakelen "0/OFF"
- Trek de stekker uit het stopcontact.
- Draai de waterkraan dicht.
- Druk de hendel van het handspuitpistool in, om de nog aanwezige druk in het systeem af te laten nemen.
- Hefboom van het handspuitpistool vergrendelen.
- Apparaat scheiden van de watertoevoer.

## Vervoer

### ⚠ **VOORZICHTIG**

*Verwondings- en beschadigingsgevaar!*

*Neem bij het transport het gewicht van het apparaat in acht.*

### Transport met de hand

- Apparaat aan de transportgreep verplaatsen.

### Transport in voertuigen

- Apparaat beveiligen tegen verschuiven en kantelen.

## Opslag

### ⚠ **VOORZICHTIG**

*Verwondings- en beschadigingsgevaar!*

*Neem bij de opslag het gewicht van het apparaat in acht.*

### Apparaat opslaan

- Apparaat op een egaal oppervlak neerzetten.
- Straalpijp laten vastklikken in de houder voor de straalpijp.
- Handspuitpistool in houder voor handspuitpistool steken.
- Stroomleiding, hogedrukslang en accessoires aan het apparaat opbergen.

Voor langdurige opslag, bv. tijdens de wintermaanden, moeten tevens de instructies in het hoofdstuk Onderhoud in acht genomen worden.

### Vorstbescherming

#### **LET OP**

*Niet volledig leeggemaakte apparaten en toebehoren kunnen door vorst vernield worden. Maak het apparaat en de toebehoren volledig leeg en bescherm ze tegen vorst.*

Om schade te vermijden:

- Water volledig uit het apparaat aflaten: Apparaat zonder aangesloten hogedrukslang en zonder aangesloten watertoevoer inschakelen (max. 1 min) en wachten tot geen water meer uit de hogedrukaansluiting komt. Apparaat uitschakelen.
- Apparaat met alle accessoires in een vorstvrije ruimte bewaren.

## Onderhoud

### ⚠ GEVAAR

Gevaar van stroomschok

- Voor alle werkzaamheden aan het apparaat moet het apparaat uitgeschakeld en de stekker uitgetrokken worden.

## Zorg

### Zeef in de wateraansluiting reinigen

Reinig de zeef in de wateraansluiting regelmatig.

#### LET OP

De zeef mag niet beschadigd worden.

- Verwijder de koppeling van de wateraansluiting.

Afbeelding **K**

- Trek de zeef met een platte tang eruit.
- Reinig de zeef onder stromend water.
- Zet de zeef opnieuw in de wateraansluiting.

### Reinigingsmiddelfilter reinigen

- Filter van de reinigingsmiddel-zuigslang trekken en onder stromend water reinigen.

## Onderhoud

Het apparaat is onderhoudsvrij.

## Reserveonderdelen

Gebruik uitsluitend originele KÄRCHER-onderdelen. Een overzicht van de onderdelen vindt u aan het eind van deze gebruiksaanwijzing.

## Hulp bij storingen

Kleinere storingen kunt u zelf oplossen met behulp van het volgende overzicht.

Bij twijfel neemt u contact op met de bevoegde klantenservice.

### ⚠ GEVAAR

Gevaar van stroomschok

- Voor alle werkzaamheden aan het apparaat moet het apparaat uitgeschakeld en de stekker uitgetrokken worden.

## Apparaat draait niet

- Trek hendel van het handspuitpistool aan, het apparaat wordt ingeschakeld.
- Controleren of de aangegeven spanning op het typeplaatje overeenkomt met de spanning van de stroombron.
- Stroomleiding op beschadiging controleren.

## Apparaat komt niet op druk

- Apparaat ontluften: Apparaat zonder aangesloten hogedrukslang inschakelen en wachten (max. 2 minuten) tot water zonder bellen uit de hogedruk-aansluiting komt. Apparaat uitschakelen en hogedrukslang opnieuw aansluiten.
- Watertoevoer controleren.
- De zeef in het wateraansluitpunt er met een platte tang uittrekken en onder stromend water reinigen.

## Sterke drukschommelingen

- Hogedruksproeier reinigen: Verontreinigingen met een naald uit het gat van de sproeier verwijderen en met water naar voren toe uitspoelen.
- Watertoevoervolume controleren.

## Apparaat ondicht

- Een geringe ondichtheid van het apparaat is technisch bepaald. Als de pomp echter erg lekt, moet contact worden opgenomen met de bevoegde klantenservice.

## Reinigingsmiddel wordt niet aangezogen

- Maak de straalpijp los van het pistool. Alleen met het handspuitpistool werken.
- Filter aan de reinigingsmiddel-zuigslang reinigen.
- Zuigslang voor reinigingsmiddel controleren op knikplaatsen.

## Garantie

In ieder land zijn de door ons bevoegde verkoopkantoor uitgegeven garantiebepalingen van toepassing. Eventuele storingen aan het apparaat verhelpen wij zonder kosten binnen de garantietermijn, mits een materiaal of fabrieksfout de oorzaak van deze storing is. Neem bij klachten binnen de garantietermijn contact op met uw leverancier of de dichtstbijzijnde klantenservicewerkplaats en neem uw aankoopbewijs mee.

Adressen vindt u onder:

[www.kaercher.com/dealersearch](http://www.kaercher.com/dealersearch)

## Technische gegevens

### Elektrische aansluiting

Spanning 220-240 V  
1-50-60 Hz

Stroomopname 6 A

Veiligheidsklasse IP X5

Beschermingsklasse II 

Netzekering (traag) 10 A

### Wateraansluiting

Toevoerdruk (max.) 1,2 MPa

Toevoertemperatuur (max.) 40 °C

Toevoerhoeveelheid (min.) 8 l/min

### Vermogensgegevens

Werkdruk 8 MPa

Maximaal toegestane druk 11 MPa

Opbrengst, water 5,5 l/min

Volume maximaal 6,0 l/min

Opbrengst, reinigingsmiddel 0,3 l/min

Reactiekracht van het pistool 10 N

### Afmetingen en gewichten

Lengte 280 mm

Breedte 242 mm

Hoogte 783 mm

Gewicht, bedrijfsklaar met accessoires 5,6 kg

### Bepaalde waarden conform EN 60335-2-79

Hand-arm vibratiewaarde <2,5 m/s<sup>2</sup>

Onzekerheid K 0,3 m/s<sup>2</sup>

Geluidsdrumniveau L<sub>PA</sub> 75 dB(A)

Onzekerheid K<sub>PA</sub> 3 dB(A)

Geluidskrachtniveau L<sub>WA</sub> + onveiligheid K<sub>WA</sub> 91 dB(A)

Technische wijzigingen voorbehouden.

## EG-conformiteitsverklaring

Hierbij verklaren wij dat de hierna vermelde machine door haar ontwerp en bouwwijze en in de door ons in de handel gebrachte uitvoering voldoet aan de betreffende fundamentele veiligheids- en gezondheidseisen, zoals vermeld in de desbetreffende EG-richtlijnen. Deze verklaring verliest haar geldigheid wanneer zonder overleg met ons veranderingen aan de machine worden aangebracht.

**Product:** Hogedrukreiniger

**Type:** 1.673-xxx

**Van toepassing zijnde EG-richtlijnen**

2006/42/EG (+2009/127/EG)

2004/108/EEG

2000/14/EG

2011/65/EU

**Toegepaste geharmoniseerde normen**

EN 50581

EN 55014-1: 2006+A1: 2009+A2: 2011

EN 55014-2: 1997+A1: 2001+A2: 2008

EN 60335-1

EN 60335-2-79

EN 61000-3-2: 2006+A1: 2009+A2: 2009

EN 61000-3-3: 2013

EN 62233: 2008

**Toegepaste conformiteitsbeoordelingsprocedure**

2000/14/EG: Bijlage V

**Geluidsvermogensniveau dB(A)**

Gemeten: 89

Gegarandeerd: 91

De ondergetekenden handelen in opdracht en met volmacht van de bedrijfsleiding.

  
H. Jenner  
CEO

  
S. Reiser  
Head of Approbation

Gevolmachtigde voor de documentatie:  
S. Reiser

Alfred Kärcher GmbH & Co. KG

Alfred Kärcher-Str. 28 - 40

71364 Winnenden (Germany)

Tel.: +49 7195 14-0

Fax: +49 7195 14-2212

Winnenden, 2014/11/01

## Índice de contenidos

Volumen del suministro . . . . .	ES	5
Uso previsto . . . . .	ES	5
Protección del medio ambiente . . . . .	ES	5
Seguridad . . . . .	ES	5
Descripción del aparato . . . . .	ES	6
Montaje . . . . .	ES	6
Puesta en marcha . . . . .	ES	6
Funcionamiento . . . . .	ES	6
Transporte . . . . .	ES	7
Almacenamiento . . . . .	ES	7
Cuidados y mantenimiento . . . . .	ES	8
Piezas de repuesto . . . . .	ES	8
Ayuda en caso de avería . . . . .	ES	8
Garantía . . . . .	ES	9
Datos técnicos . . . . .	ES	9
Declaración de conformidad CE . . . . .	ES	9



Antes de poner en marcha por primera vez el aparato, lea el manual de instrucciones original y las indicaciones de seguridad suministradas. Actúe de acuerdo a ellas. Conserve estos dos manuales para su uso posterior o para propietarios ulteriores.

## Volumen del suministro

El contenido de suministro de su aparato está ilustrado en el embalaje. Verifique durante el desembalaje que no falta ninguna pieza.

En caso de detectar que faltan accesorios o o que han surgido daños durante el transporte, informe a su distribuidor.

## También se necesita

- ➔ Manguera de agua de tejido resistente con acoplamiento habitual en el mercado.
- - diámetro de por lo menos 1/2 pulgada (13 mm).
- - longitud de por lo menos 7,5 m

## Uso previsto

Utilice esta limpiadora de alta presión, exclusivamente, en el ámbito doméstico:

- para limpiar máquinas, vehículos, obras, herramientas, fachadas, terrazas, herramientas de jardinería etc. con chorro de agua de alta presión (si es necesario agregar detergente).
- con accesorios autorizados por KÄRCHER, recambios y detergentes. Respetar las indicaciones de los detergentes.

## Protección del medio ambiente

### Indicaciones sobre ingredientes (REACH)

Encontrará información actual sobre los ingredientes en:

[www.kaercher.com/REACH](http://www.kaercher.com/REACH)



Los materiales empleados para el embalaje son reciclables y recuperables. Rogamos elimine los envases de forma que no se dañe el medio ambiente.



Los aparatos viejos contienen materiales valiosos reciclables que deberán ser entregados para su aprovechamiento posterior. Rogamos desguace los aparatos usados ecológicamente.

☛ Los trabajos de limpieza que producen aguas residuales que contienen aceite (p. ej., el lavado de motores o el lavado de los bajos) solo se deben realizar en zonas de lavado que dispongan de separador de aceite.

☛ Solo se pueden realizar trabajos con detergentes en superficies herméticas con una conexión al desagüe de agua sucia. No permitir que se entre el detergente en las aguas naturales ni penetre en el suelo.

## Seguridad

### Indicaciones de seguridad

Antes del primer uso del aparato, es imprescindible leer las "Indicaciones de seguridad de la limpiadora a presión".

### Niveles de peligro

#### ⚠ PELIGRO

Aviso sobre un riesgo de peligro inmediato que puede provocar lesiones corporales graves o la muerte.

#### ⚠ ADVERTENCIA

Aviso sobre una situación probablemente peligrosa que puede provocar lesiones corporales graves o la muerte.

#### ⚠ PRECAUCIÓN

Indicación sobre una situación que puede ser peligrosa, que puede acarrear lesiones leves.

#### CUIDADO

Aviso sobre una situación probablemente peligrosa que puede provocar daños materiales.

### Símbolos en el aparato



No dirija el chorro de alta presión hacia personas, animales, equipamiento eléctrico activo, ni apunte con él al propio aparato. Proteger el aparato de las heladas.



El aparato no se puede conectar directamente al abastecimiento de agua potable público.

### Dispositivos de seguridad

#### ⚠ PRECAUCIÓN

■ Los dispositivos de seguridad sirven para proteger al usuario y no se pueden modificar o sortear.

#### Interruptor del equipo

El interruptor del aparato impide el funcionamiento involuntario del mismo.

#### Bloqueo de la pistola pulverizadora manual

El bloqueo bloquea la palanca de la pistola pulverizadora manual e impide que el aparato se ponga en marcha de forma involuntaria.

#### Válvula de derivación con presostato

Quando se suelta la palanca de la pistola pulverizadora manual, un presostato desconecta la bomba y el chorro de alta presión se para. Cuando se acciona la palanca, se conecta la bomba nuevamente.

## Descripción del aparato

En este manual de instrucciones se describe el equipamiento máximo. Según el modelo, hay diferencias en el contenido suministrado (véase embalaje).

**Ilustraciones, véase la contraportada 3**



- 1 Conexión de alta presión
- 2 Interruptor del aparato „0/OFF“ / „I/ON“
- 3 Gancho de almacenamiento para la manguera de alta presión y el cable de alimentación
- 4 Mango para el transporte
- 5 Zona de recogida para la lanza dosificadora
- 6 Zona de recogida para pistola pulverizadora manual
- 7 Conexión de agua con filtro incorporado
- 8 Manguera de aspiración para detergente (con filtro)
- 9 Pieza de acoplamiento para la conexión de agua
- 10 Rueda de transporte
- 11 Cable de conexión a red y enchufe de red
- 12 Pistola pulverizadora manual
- 13 Bloqueo de la pistola pulverizadora manual
- 14 Grapa para manguera de alta presión
- 15 Manguera de alta presión
- 16 Lanza de agua con fresadora de suciedad  
Para las suciedades más difíciles de eliminar
- 17 Lanza de agua con tobera alta presión  
Para tareas de limpieza normales.

### \* Posibles accesorios

- 18 Cepillo para lavar
- 19 Cepillo para lavar giratorio  
Especialmente apto para la limpieza de automóviles.
- 20 Boquilla de espuma con depósito de detergente  
El detergente se aspira del depósito y se genera una potente espuma de detergente.

### \*\* no incluido en el volumen de suministro

- 21 Manguera de alimentación de agua

## Accesorios especiales

Los accesorios especiales amplían las posibilidades de uso del aparato. Su distribuidor KÄRCHER le dará información más detallada.

## Montaje

Antes de la puesta en marcha montar las piezas sueltas suministradas con el aparato.

**Ilustraciones, véase la contraportada 4**



Imagen **A**

→ Insertar y encajar las ruedas de transporte.

Imagen **B**

→ Fijar el asa de transporte.

Imagen **C**

→ Atornille la pieza de acoplamiento a la conexión de agua del aparato suministrada.

Imagen **D**

→ Extraer la grapa para la manguera de alta presión de la pistola pulverizadora manual.

Imagen **E**

→ Introducir la manguera de alta presión en la pistola pulverizadora manual.

→ Presionar la grapa hacia dentro hasta que se encaje. Comprobar si la conexión es segura tirando de la manguera de alta presión.

## Puesta en marcha

→ Coloque la dispositivo sobre una superficie plana.

Imagen **F**

→ Unir la manguera de alta presión con la conexión de alta presión del aparato.

## Suministro de agua desde la tubería de agua

Valores de conexión: véase la placa de características/datos técnicos.

Tenga en cuenta las normas de la empresa suministradora de agua.

### CUIDADO

*La suciedad en el agua puede dañar la bomba de alta presión y los accesorios. Como protección se recomienda utilizar el filtro de agua KÄRCHER (accesorios especiales, referencia de pedido 4.730-059).*

Imagen **G**

→ Insertar la manguera de alimentación de agua en el acoplamiento de la toma de agua.

→ Conectar la manguera de agua a la toma de agua.

→ Abrir totalmente el grifo del agua.

## Funcionamiento

### △ PRECAUCIÓN

*La marcha en vacío durante más de 2 horas provoca daños en la bomba de alta presión. Si el equipo no genera presión en 2 minutos, desconectar el equipo y proceder conforme a las indicaciones del capítulo "Ayuda en caso de fallo".*

## Funcionamiento con alta presión

### △ PRECAUCIÓN

*Mantener una distancia mínima de 30cm con el chorro a la hora de limpiar superficies lacadas, para evitar daños*

### CUIDADO

*No limpiar neumáticos, pintura o superficies delicadas como la madera con la fresa de suciedad, se pueden dañar.*

Imagen **H**

→ Inserte la lanza dosificadora en la pistola pulverizadora manual y fíjela girándola 90°.

→ Enchufar la clavija de red a una toma de corriente.

→ Conectar el aparato „I/ON“.

→ Desbloquear la palanca de la pistola pulverizadora manual.

→ Tirar de la palanca, el aparato se enciende.

**Nota:** Si no se suelta la palanca, el aparato vuelve a apagarse. La alta presión se mantiene en el sistema.

## Funcionamiento con cepillo de lavado

### CUIDADO

*Riesgo de daños en la pintura*

*Al realizar trabajos con el cepillo de lavado, este tiene que estar limpio de suciedad u otras partículas.*

→ Inserte el cepillo de lavado en la pistola pulverizadora manual y fíjela girándola 90°.

**Indicación:** Si es necesario también se pueden utilizar los cepillos de lavado para los trabajos con detergente.



## Funcionamiento con detergente

**Indicación:** El detergente solo se puede mezclar a baja presión.

### ⚠ **PELIGRO**

*Si se usan detergentes se debe tener en cuenta la hoja de datos de seguridad del fabricante del detergente, especialmente las indicaciones sobre el equipamiento de protección personal.*

Imagen **I**

- Saque la manguera de aspiración de detergente de la carcasa hasta la longitud deseada.
- Cuelgue la manguera de aspiración de detergente en un depósito que contenga una solución de detergente.
- Separe la lanza dosificadora de la pistola pulverizadora manual. Trabajar solo con la pistola pulverizadora manual.

**Nota:** De este modo se añade durante el funcionamiento la solución de detergente al chorro de agua.

### Opcional

Imagen **J**

- Llenar el depósito de detergente de la boquilla de espuma con la solución de detergente (tener en cuenta las indicaciones de dosificación en el bidón de detergente).
- Inserte la boquilla de espuma en la pistola pulverizadora manual y fíjela girándola 90°.

### Método de limpieza recomendado

- Rocíe la superficie seca con detergente y déjelo actuar pero sin dejar que se seque.
- Aplicar el chorro de agua a alta presión sobre la suciedad disuelta para eliminarla.

## Interrupción del funcionamiento

- Suelte la palanca de la pistola pulverizadora manual.
- Bloquear la palanca de la pistola pulverizadora manual.
- Insertar la pistola pulverizadora manual en la zona de recogida para pistolas pulverizadoras manuales.
- Durante las pausas de trabajo prolongadas (de una duración superior a 5 minutos), desconectar además el aparato „0/OFF“.

## Finalización del funcionamiento

### ⚠ **PRECAUCIÓN**

*La manguera de alta presión solo se puede separar de la pistola pulverizadora o el equipo si no hay presión en el sistema.*

- Después de trabajar con detergentes: Operar el aparato aprox. 1 minuto para enjuagar.
- Suelte la palanca de la pistola pulverizadora manual.
- Desconectar el aparato "0/OFF".
- Saque el enchufe de la toma de corriente.
- Cierre el grifo de agua.
- Apriete la palanca de la pistola pulverizadora manual para eliminar la presión que todavía hay en el sistema.
- Bloquear la palanca de la pistola pulverizadora manual.
- Desconectar el aparato del suministro de agua.

## Transporte

### ⚠ **PRECAUCIÓN**

*¡Peligro de lesiones y daños!*

*Respetar el peso del aparato para el transporte.*

### Transporte manual

- Tirar del aparato por el asa de transporte.

### Transporte en vehículos

- Asegurar el aparato para evitar que se deslice o vuelque.

## Almacenamiento

### ⚠ **PRECAUCIÓN**

*¡Peligro de lesiones y daños!*

*Respetar el peso del aparato en el almacenamiento.*

### Almacenamiento del aparato

- Coloque el dispositivo sobre una superficie plana.
  - Encajar la lanza dosificadora en la zona de recogida para la lanza dosificadora.
  - Insertar la pistola pulverizadora manual en la zona de recogida para pistolas pulverizadoras manuales.
  - Guardar el cable de conexión de red, la manguera de alta presión y los accesorios en el aparato.
- Antes de almacenar el aparato durante un período prolongado, como por ejemplo en invierno, respetar también las indicaciones del capítulo Cuidados.

### Protección antiheladas

#### **CUIDADO**

*Los equipos y accesorios que no hayan sido totalmente vaciados puede ser destrozados por las heladas. Vaciar completamente el equipo y los accesorios y proteger de las heladas.*

Para evitar daños:

- Vaciar totalmente el aparato, sacando todo el agua: conectar el aparato (máx. 1 min) con la manguera de alta presión y el suministro de agua desconectados, hasta que ya no salga agua de la conexión de alta presión. Desconectar el aparato.
- Almacenar el aparato en un lugar a prueba de heladas con todos los accesorios.



## Cuidados y mantenimiento

### ⚠ PELIGRO

Riesgo de descarga eléctrica.

- Antes de efectuar cualquier trabajo en el aparato, hay que desconectarlo de la red eléctrica.

### Cuidado del aparato

#### Limpiar el tamiz en la conexión del agua

Limpiar el tamiz regularmente en la toma de agua.

#### **CUIDADO**

El tamiz no se debe dañar.

- Quitar el acoplamiento de la toma de agua.

Imagen **K**

- Extraer el tamiz con los alicates de punta plana.
- Limpiar el tamiz con agua corriente.
- Colocar de nuevo el tamiz en la toma de agua.

#### Limpiar el filtro de detergente

- Quitar el filtro de la manguera de aspiración del detergente y limpiarlo colocándolo bajo agua corriente.

### Mantenimiento

El aparato no precisa mantenimiento.

## Piezas de repuesto

Emplear únicamente repuestos originales de KÄRCHER. Al final de este manual de instrucciones encontrará un listado resumido de repuestos.

## Ayuda en caso de avería

Usted mismo puede solucionar las pequeñas averías con ayuda del resumen siguiente.

En caso de duda, diríjase al servicio de atención al cliente autorizado.

### ⚠ PELIGRO

Riesgo de descarga eléctrica.

- Antes de efectuar cualquier trabajo en el aparato, hay que desconectarlo de la red eléctrica.

### El aparato no funciona

- Tirar de la palanca de la pistola pulverizadora manual, el aparato se conecta.
- Comprobar si la tensión indicada en la placa de características coincide con la tensión de la fuente de alimentación.
- Comprobar si el cable de conexión a la red presenta daños.

### El aparato no alcanza la presión necesaria

- Purgar el aparato: conectar el aparato sin conectar la manguera de alta presión y esperar (máx. 2 minutos) hasta que salga el agua sin burbujas por la conexión de alta presión. Desconectar el aparato y volver a conectar la manguera de alta presión.
- Comprobar el suministro de agua.
- Extraer el tamiz de la conexión del agua con unos alicates de punta plana y limpiarlo colocándolo bajo agua corriente.

### Grandes oscilaciones de la presión

- Limpiar la boquilla de alta presión: eliminar las impurezas del orificio de la boquilla con una aguja y aclarar con agua desde la parte delantera.
- Comprobar el caudal de agua.

### El aparato presenta fugas

- El aparato presenta una ligera falta de estanqueidad por razones técnicas. En caso de que la falta de estanqueidad sea grande, contactar al Servicio técnico autorizado.

### El aparato no aspira detergente

- Separe la lanza dosificadora de la pistola pulverizadora manual. Trabajar solo con la pistola pulverizadora manual.
- Limpiar el filtro de la manguera de aspiración de detergente.
- Comprobar si la manguera de aspiración presenta dobleces.

## Garantía

En todos los países rigen las condiciones de garantía establecidas por nuestra empresa distribuidora. Las averías del aparato serán subsanadas gratuitamente dentro del periodo de garantía, siempre que se deban a defectos de material o de fabricación. En un caso de garantía, le rogamos que se dirija con el comprobante de compra al distribuidor donde adquirió el aparato o al servicio al cliente autorizado más próximo a su domicilio.

Aquí encontrará las direcciones:

[www.kaercher.com/dealarsearch](http://www.kaercher.com/dealarsearch)

## Datos técnicos

### Conexión eléctrica

Tensión	220-240 V 1-50-60 Hz
---------	-------------------------

Consumo de corriente	6 A
----------------------	-----

Grado de protección	IP X5
---------------------	-------

Clase de protección	II 
---------------------	--

Fusible de red (inerte)	10 A
-------------------------	------

### Conexión de agua

Presión de entrada (máx.)	1,2 MPa
---------------------------	---------

Temperatura de entrada (máx.)	40 °C
-------------------------------	-------

Velocidad de alimentación (mín.)	8 l/min
----------------------------------	---------

### Potencia y rendimiento

Presión de trabajo	8 MPa
--------------------	-------

Presión máx. admisible	11 MPa
------------------------	--------

Caudal, agua	5,5 l/min
--------------	-----------

Caudal máximo	6,0 l/min
---------------	-----------

Caudal, detergente	0,3 l/min
--------------------	-----------

Fuerza de retroceso de la pistola pulverizadora manual	10 N
--	------

### Medidas y pesos

Longitud	280 mm
----------	--------

Anchura	242 mm
---------	--------

Altura	783 mm
--------	--------

Peso, listo para el funcionamiento con accesorios	5,6 kg
---	--------

### Valores calculados conforme a la norma EN 60335-2-79

Valor de vibración mano-brazo	<2,5 m/s <sup>2</sup>
Inseguridad K	0,3 m/s <sup>2</sup>

Nivel de presión acústica L <sub>pA</sub>	75 dB(A)
Inseguridad K <sub>pA</sub>	3 dB(A)

Nivel de potencia acústica L <sub>WA</sub> + inseguridad K <sub>WA</sub>	91 dB(A)
--	----------

Sujeto a modificaciones técnicas.

## Declaración de conformidad CE

Por la presente declaramos que la máquina designada a continuación cumple, tanto en lo que respecta a su diseño y tipo constructivo como a la versión puesta a la venta por nosotros, las normas básicas de seguridad y sobre la salud que figuran en las directivas comunitarias correspondientes. La presente declaración perderá su validez en caso de que se realicen modificaciones en la máquina sin nuestro consentimiento explícito.

**Producto:** Limpiadora a alta presión

**Modelo:** 1.673-xxx

### Directivas comunitarias aplicables

2006/42/CE (+2009/127/CE)

2004/108/CE

2000/14/CE

2011/65/UE

### Normas armonizadas aplicadas

EN 50581

EN 55014-1: 2006+A1: 2009+A2: 2011

EN 55014-2: 1997+A1: 2001+A2: 2008

EN 60335-1

EN 60335-2-79

EN 61000-3-2: 2006+A1: 2009+A2: 2009

EN 61000-3-3: 2013

EN 62233: 2008

### Procedimiento de evaluación de la conformidad aplicado

2000/14/CE: Anexo V

### Nivel de potencia acústica dB(A)

Medido: 89

Garantizado: 91

Los abajo firmantes actúan con plenos poderes y con la debida autorización de la dirección de la empresa.

  
H. Jenner

CEO

  
S. Reiser

Head of Approbation

Persona autorizada para la documentación:  
S. Reiser

Alfred Kärcher GmbH & Co. KG

Alfred-Kärcher-Str. 28 - 40

71364 Winnenden (Germany)

Tele.: +49 7195 14-0

Fax: +49 7195 14-2212

Winnenden, 2014/11/01

## Índice

Volume do fornecimento . . . . .	PT	5
Utilização conforme o fim a que se destina a máquina. . . . .	PT	5
Proteção do meio-ambiente . . . . .	PT	5
Segurança . . . . .	PT	5
Descrição da máquina. . . . .	PT	6
Montagem . . . . .	PT	6
Colocação em funcionamento. . . . .	PT	6
Funcionamento . . . . .	PT	6
Transporte . . . . .	PT	7
Armazenamento . . . . .	PT	7
Conservação e manutenção . . . . .	PT	8
Peças sobressalentes . . . . .	PT	8
Ajuda em caso de avarias . . . . .	PT	8
Garantia. . . . .	PT	9
Dados técnicos . . . . .	PT	9
Declaração de conformidade CE . . . . .	PT	9



Antes da primeira utilização deste aparelho leia o manual de instruções original e os avisos de segurança anexos. Proceda em conformidade. Guarde os dois documentos para uma utilização futura ou para o proprietário seguinte.

### Volume do fornecimento

O volume de fornecimento do seu aparelho é ilustrado na embalagem. Ao desembalar verifique a integridade do conteúdo.

Contacte imediatamente o vendedor, em caso de falta de acessórios ou no caso de danos de transporte.

### Adicionalmente necessário

- Mangueira de água de material reforçado com acolamento convencional.
- Diâmetro mínimo 1/2 polegada (13 mm)
- Comprimento mínimo 7,5 m

### Utilização conforme o fim a que se destina a máquina

Utilize esta lavadora de alta pressão unicamente para o uso privado:

- para a limpeza de máquinas, veículos, edifícios, ferramentas, fachadas, terraços, aparelhos de jardinagem, etc. com jato de água de alta pressão (se for necessário com detergentes).
- com acessórios, peças sobressalentes e detergentes homologados pela KÄRCHER. Observe os avisos que acompanham os detergentes.

### Proteção do meio-ambiente

#### Avisos sobre os ingredientes (REACH)

Informações actuais sobre os ingredientes podem ser encontradas em:

[www.kaercher.com/REACH](http://www.kaercher.com/REACH)



Os materiais da embalagem são recicláveis. Eliminar as embalagens de forma a preservar o meio ambiente.



Os aparelhos velhos contêm materiais preciosos e recicláveis e deverão ser reutilizados. Eliminar os aparelhos velhos de forma a preservar o meio ambiente.



Efectuar os trabalhos de limpeza com formação de águas sujas oleosas, p.ex. lavagem do motor, lavagem do chassis inferior, só em lugares de lavagem onde existem colectores de óleo.



Os trabalhos com detergentes só podem ser realizados sobre superfícies estanques à água com uma ligação directa à canalização dos efluentes. Não permitir a contaminação de lençóis freáticos ou do solo com detergentes.

## Segurança

### Avisos de segurança

Antes da primeira utilização deste aparelho, ler imprezivelmente os "Avisos de segurança para lavadora de alta pressão" em anexo.

### Níveis do aparelho

#### ⚠ PERIGO

Aviso referente a um perigo eminente que pode conduzir a graves ferimentos ou à morte.

#### ⚠ CUIDADO

Aviso referente a uma possível situação perigosa que pode conduzir a graves ferimentos ou à morte.

#### ⚠ CUIDADO

Aviso referente a uma situação potencialmente perigosa que pode causar ferimentos leves.

#### ADVERTÊNCIA

Aviso referente a uma situação potencialmente perigosa que pode causar danos materiais.

### Símbolos no aparelho



O jacto de alta pressão não deve ser dirigido contra pessoas, animais, equipamento eléctrico activo ou contra o próprio aparelho. Proteger o aparelho contra congelamento.



O aparelho não pode ser conectado de imediato à rede de água pública.

### Equipamento de segurança

#### ⚠ CUIDADO

- As unidades de segurança protegem o utilizador e não podem ser alteradas ou colocadas fora de serviço.

#### Interruptor do aparelho

O interruptor do aparelho impede a activação inadvertida do aparelho.

#### Bloqueio da pistola pulverizadora manual

O bloqueio trava a alavanca da pistola e impede um arranque inadvertido do aparelho.

#### Válvula de descarga com interruptor de pressão

Se soltar a alavanca da pistola de injeção manual, a bomba de alta pressão é desligada por um interruptor manométrico. Se a alavanca for puxada, a bomba volta a ligar.

## Descrição da máquina

Neste manual de instruções é descrito o equipamento completo. Consoante o modelo, existem diferenças no volume de fornecimento (ver embalagem).

**Figuras, ver página desdobrável 3**



- 1 Ligação de alta pressão
- 2 Interruptor do aparelho "0/OFF" / "I/ON"
- 3 Gancho de armazenamento para a mangueira de alta pressão e cabo de ligação à rede
- 4 Alça de transporte
- 5 Local de armazenamento para lança
- 6 Local de armazenamento da pistola pulverizadora manual
- 7 Conexão de água com peneira incorporada
- 8 Mangueira de aspiração do detergente (com filtro)
- 9 Peça de acoplamento para ligação da água
- 10 Roda de transporte
- 11 Cabo de ligação à rede com ficha de rede
- 12 Pistola de injeção manual
- 13 Bloqueio da pistola pulverizadora manual
- 14 Grampo para mangueira de alta pressão
- 15 Mangueira de alta pressão
- 16 Tubo de jacto com fresadora de sujidade Para sujidade persistente
- 17 Tubo de jacto com bocal alta pressão Para trabalhos de limpeza normais.

### \* Acessórios opcionais

- 18 Escova de lavagem
- 19 Escova de lavagem rotante Especialmente indicada para a limpeza de automóveis.
- 20 Bico de espuma com recipiente do detergente O detergente é aspirado do recipiente, formando uma forte espuma de limpeza.

### \*\* não faz parte do volume de fornecimento

- 21 Mangueira adutora de água

## Acessórios especiais

Os acessórios especiais oferecem amplas possibilidades de utilização. Contacte o seu revendedor KÄRCHER para obter mais informações.

## Montagem

Montar os componentes soltos na embalagem no aparelho, antes de proceder à colocação em funcionamento.

**Figuras, ver página desdobrável 4**

Figura **A**

→ Encaixar as rodas de transporte.

Figura **B**

→ Fixar o manípulo de transporte.

Figura **C**

→ Fixar o elemento de acoplamento na conexão de água da máquina.

Figura **D**

→ Retirar o grampo para a mangueira de alta pressão da pistola pulverizadora manual.

Figura **E**

- Encaixar a mangueira de alta pressão na pistola pulverizadora manual.
- Pressionar o grampo até encaixar. Controlar a ligação segura, puxando pela mangueira de alta pressão.

## Colocação em funcionamento

→ Colocar o aparelho sobre uma superfície plana.

Figura **F**

→ Ligar a mangueira de alta pressão à respectiva ligação no aparelho.

## Alimentação de água a partir da canalização

Para os valores de ligação veja a placa de características / dados técnicos.

Respeite as normas da companhia de abastecimento de água.

### ADVERTÊNCIA

*Contaminações na água podem danificar a bomba de alta pressão e os acessórios. Como meio de proteção é recomendado o filtro de água KÄRCHER (acessórios especiais, refª 4.730-059).*

Figura **G**

→ Colocar a mangueira de admissão da água no acoplamento da ligação da água.

→ Conectar a mangueira da água na alimentação da água.

→ Abrir a torneira totalmente.

## Funcionamento

### △ CUIDADO

*O funcionamento a seco durante mais de 2 minutos conduz a danos irreparáveis na bomba de alta pressão. Se o aparelho não estabelecer nenhuma pressão dentro de 2 minutos, deve desligar o aparelho e proceder conforme indicado no capítulo "Ajuda em caso de avarias".*

## Funcionamento a alta pressão

### △ CUIDADO

*Guardar uma distância do jato mínima de 30 cm durante a limpeza de superfícies lacadas para evitar danos.*

### ADVERTÊNCIA

*Não limpar os pneumáticos de automóveis, a pintura ou superfícies sensíveis como, por exemplo, madeira, com a fresa de sujidade, devido ao perigo de danificação.*

Figura **H**

→ Introduzir a lança na pistola manual e rodar 90° para fixá-la.

→ Ligue a ficha de rede à tomada de corrente.

→ Ligar o aparelho "I/ON".

→ Desbloquear a alavanca da pistola pulverizadora.

→ Puxar a alavanca e o aparelho entra em funcionamento.

**Aviso:** o aparelho desliga assim que soltar a alavanca. A alta pressão permanece no sistema.

## Operação com escova de lavagem

### ADVERTÊNCIA

*Perigo de danos na pintura*

*Nos trabalhos com escova de lavagem, esta não deve conter sujidade ou outras partículas.*

→ Encaixar a escova de lavagem na pistola pulverizadora manual e rodar 90° para fixá-la.

**Aviso:** Se necessário, é possível utilizar as escovas de lavagem para trabalhos com o detergente.

## Funcionamento com detergente

**Aviso:** o detergente só pode ser adicionado quando o aparelho funcionar a baixa pressão.

### ⚠ **PERIGO**

*Em caso de utilização de produtos de limpeza deve-se ler a ficha técnica de segurança do fabricante do produto de limpeza, especialmente os avisos relativos ao equipamento de protecção pessoal.*

Figura **I**

- Extrair o comprimento desejado da mangueira de aspiração de detergente do seu suporte.
- Pendurar a mangueira de aspiração do detergente num recipiente com o produto.
- Separar o tubo de jacto da pistola de injeção manual. Trabalhar apenas com a pistola pulverizadora.

**Aviso:** Deste modo, a solução de detergente é adicionada ao jacto de água.

### Opcional

Figura **J**

- Encher o detergente no recipiente do detergente do bico de espuma (ter atenção às indicações de dosagem na embalagem do detergente).
- Encaixar o bico de espuma na pistola manual e rodar 90° para fixá-la.

### Métodos de limpeza recomendados

- Espalhar o detergente de forma económica sobre a superfície seca e deixá-lo actuar (não secar).
- Remover a sujidade solta com o jacto de alta pressão.

## Interromper o funcionamento

- Soltar a alavanca da pistola pulverizadora manual.
- Bloquear a alavanca da pistola pulverizadora.
- Colocar a pistola pulverizadora no local de armazenamento.
- Se não trabalhar durante um período prolongado (superior a 5 minutos) com o aparelho, o mesmo deve ser desligado "0/OFF".

## Desligar o aparelho

### ⚠ **CUIDADO**

*Separar apenas a mangueira de alta pressão da pistola pulverizadora manual ou do aparelho se o sistema estiver livre de pressão.*

- Depois de trabalhar com detergente: Operar o aparelho durante cerca de 1 minuto para o enxaguação de água limpa.
- Soltar a alavanca da pistola pulverizadora manual.
- Desligar o aparelho "0/OFF".
- Retirar a ficha de rede da tomada.
- Fechar a torneira de água.
- Premir a alavanca da pistola de injeção manual para eliminar a pressão ainda existente no sistema.
- Bloquear a alavanca da pistola pulverizadora.
- Separar o aparelho da alimentação da água.

## Transporte

### ⚠ **CUIDADO**

*Perigo de ferimentos e de danos!*

*Ter atenção ao peso do aparelho durante o transporte.*

## Transporte manual

- Puxar o aparelho pelo manípulo de transporte.

## Transporte em veículos

- Proteger o aparelho contra deslizamentos e tombamentos.

## Armazenamento

### ⚠ **CUIDADO**

*Perigo de ferimentos e de danos!*

*Ter atenção ao peso do aparelho durante o armazenamento.*

## Guardar a máquina

- Estacionar o aparelho sobre uma superfície plana.
- Encaixar a lança no respectivo encaixe.
- Colocar a pistola pulverizadora no local de armazenamento.
- Arrumar o cabo de ligação à rede, a mangueira de alta pressão e os acessórios no aparelho.

Antes de armazenar o aparelho durante um longo período (p. ex. no Inverno), deve-se prestar especial atenção ao capítulo da conservação.

## Protecção contra o congelamento

### **ADVERTÊNCIA**

*Aparelhos ou acessórios que não tenham sido completamente esvaziados podem ser destruídos pela geada. Esvaziar completamente o aparelho e acessórios e proteger contra geada.*

Para evitar danos:

- Esvaziar toda a água do aparelho: ligar o aparelho sem a mangueira de alta pressão conectada e sem a alimentação de água conectada (máx. 1 min) e aguardar até não sair mais nenhuma água da ligação de alta pressão. Desligar o aparelho.
- Guardar o aparelho com todos os acessórios um local protegido contra geada.

## Conservação e manutenção

### ⚠ **PERIGO**

*Perigo de um choque eléctrico.*

→ *Desligar o aparelho e retirar a ficha de rede antes de efectuar quaisquer trabalhos no aparelho.*

### Conservação

#### Limpar o coador na ligação de água

Limpar regularmente o coador na ligação de água.

#### **ADVERTÊNCIA**

*O coador não pode ficar danificado.*

→ Remover o acoplamento da ligação de água.

Figura **K**

→ Puxar o coador para fora com um alicate de pontas chatas.

→ Limpar o coador sob água corrente.

→ Voltar a inserir o coador na ligação de água.

#### Limpar o filtro do detergente

→ Retirar o filtro da mangueira de aspiração do detergente e limpá-lo com água corrente.

### Manutenção

O aparelho está isento de manutenção.

## Peças sobressalentes

Utilize exclusivamente peças de reposição originais da KÄRCHER. No final do presente Manual de instruções, encontra-se uma lista das peças sobressalentes.

## Ajuda em caso de avarias

Com a ajuda da seguinte tabela sinóptica, você mesmo pode eliminar pequenas avarias.

Em caso de dúvida contacte o serviço de assistência técnica autorizado.

### ⚠ **PERIGO**

*Perigo de um choque eléctrico.*

→ *Desligar o aparelho e retirar a ficha de rede antes de efectuar quaisquer trabalhos no aparelho.*

### A máquina não funciona

→ Puxar a alavanca da pistola pulverizadora manual, o aparelho entra em funcionamento.

→ Verificar se a tensão indicada na placa de características coincide com a tensão da fonte de alimentação.

→ Verificar o cabo de rede a respeito de danos.

### A máquina não atinge a pressão de serviço

→ Eliminar o ar da máquina: Ligar o aparelho sem a mangueira de alta pressão conectada e esperar (máx. 2 minutos), até a água sair sem bolhas de ar na respectiva ligação de alta pressão. Desligar o aparelho e voltar a ligar a mangueira de alta pressão.

→ Controlar a alimentação da água.

→ Extrair o coador da conexão de água por meio de um alicate de pontas chatas e lavar-lo com água corrente.

### Fortes variações de pressão

→ Limpar o bocal de alta pressão: Elimine a sujidade da abertura do bocal com uma agulha e lave pela frente com água.

→ Verificar a quantidade de alimentação de água.

### Aparelho com fuga

→ Uma pequena fuga no aparelho é normal e deve-se a razões técnicas. Se houver fortes fugas de água, manda inspeccionar pelo Serviço Técnico autorizado.

### O detergente não é aspirado

→ Separar o tubo de jacto da pistola de injeção manual. Trabalhar apenas com a pistola pulverizadora.

→ Limpar o filtro na mangueira de aspiração do detergente.

→ Controlar a mangueira de aspiração do detergente quanto a dobras.

## Garantia

Em cada país vigem as respectivas condições de garantia estabelecidas pelas nossas Empresas de Comercialização. Eventuais avarias no aparelho durante o período de garantia serão reparadas, sem encargos para o cliente, desde que se trate dum defeito de material ou de fabricação. Em caso de garantia, dirija-se, munido do documento de compra, ao seu revendedor ou ao Serviço Técnico mais próximo.

Os endereços podem ser consultados em:

[www.kaercher.com/dealersearch](http://www.kaercher.com/dealersearch)

## Dados técnicos

### Ligação eléctrica

Tensão	220-240 V 1-50-60 Hz
--------	-------------------------

Consumo de corrente	6 A
---------------------	-----

Grau de protecção	IP X5
-------------------	-------

Classe de protecção	II <input type="checkbox"/>
---------------------	-----------------------------

Protecção de rede (de acção lenta)	10 A
------------------------------------	------

### Ligação de água

Pressão de admissão (máx.)	1,2 MPa
----------------------------	---------

Temperatura de admissão (máx.)	40 °C
--------------------------------	-------

Quantidade de admissão (mín.)	8 l/mín
-------------------------------	---------

### Dados relativos à potência

Pressão de serviço	8 MPa
--------------------	-------

Pressão máxima admissível	11 MPa
---------------------------	--------

Débito, água	5,5 l/mín
--------------	-----------

Caudal de débito máximo	6,0 l/mín
-------------------------	-----------

Débito, detergente	0,3 l/mín
--------------------	-----------

Força de recuo da pistola manual	10 N
----------------------------------	------

### Medidas e pesos

Comprimento	280 mm
-------------	--------

Largura	242 mm
---------	--------

Altura	783 mm
--------	--------

Peso, operacional com acessórios	5,6 kg
----------------------------------	--------

### Valores obtidos segundo EN 60335-2-79

Valor de vibração mão/braço	<2,5 m/s <sup>2</sup>
-----------------------------	-----------------------

Insegurança K	0,3 m/s <sup>2</sup>
---------------	----------------------

Nível de pressão acústica L <sub>PA</sub>	75 dB(A)
---	----------

Insegurança K <sub>PA</sub>	3 dB(A)
-----------------------------	---------

Nível de potência acústica L <sub>WA</sub> + Insegurança K <sub>WA</sub>	91 dB(A)
--	----------

O fabricante reserva-se o direito de proceder a quaisquer alterações técnicas.

## Declaração de conformidade CE

Declaramos que a máquina a seguir designada corresponde às exigências de segurança e de saúde básicas estabelecidas nas Directivas CE por quanto concerne à sua concepção e ao tipo de construção assim como na versão lançada no mercado. Se houver qualquer modificação na máquina sem o nosso consentimento prévio, a presente declaração perderá a validade.

**Produto:** Lavadora de alta pressão

**Tipo:** 1.673-xxx

**Respectivas Directrizes da CE**

2006/42/CE (+2009/127/CE)

2004/108/CE

2000/14/CE

2011/65/UE

**Normas harmonizadas aplicadas**

EN 50581

EN 55014-1: 2006+A1: 2009+A2: 2011

EN 55014-2: 1997+A1: 2001+A2: 2008

EN 60335-1

EN 60335-2-79

EN 61000-3-2: 2006+A1: 2009+A2: 2009

EN 61000-3-3: 2013

EN 62233: 2008

**Processo aplicado de avaliação de conformidade**

2000/14/CE: Anexo V

**Nível de potência acústica dB(A)**

Medido: 89

Garantido: 91

Os abaixo assinados têm procuração para agirem e representarem a gerência.

  
H. Jenner

CEO

  
S. Reiser

Head of Approval

Responsável pela documentação:

S. Reiser

Alfred Kärcher GmbH & Co. KG

Alfred-Kärcher-Str. 28 - 40

71364 Winnenden (Germany)

Tel.: +49 7195 14-0

Fax: +49 7195 14-2212

Winnenden, 2014/11/01

## Inholdsfortegnelse

Leveringsomfang . . . . .	DA	5
Bestemmelsesmæssig anvendelse . . . . .	DA	5
Miljøbeskyttelse . . . . .	DA	5
Sikkerhed . . . . .	DA	5
Beskrivelse af apparatet . . . . .	DA	6
Montering . . . . .	DA	6
Ibrugtagning . . . . .	DA	6
Drift . . . . .	DA	6
Transport . . . . .	DA	7
Opbevaring . . . . .	DA	7
Pleje og vedligeholdelse . . . . .	DA	7
Reserve dele . . . . .	DA	7
Hjælp ved fejl . . . . .	DA	7
Garanti . . . . .	DA	8
Tekniske data . . . . .	DA	8
EU-overensstemmelseserklæring . . . . .	DA	8



Læs den originale driftsvejledning før første gangs brug af maskinen og de vedlagte sikkerhedsanvisninger. Følg den nøje.

Opbevar de to hæfter til senere brug eller til senere ejere.

## Leveringsomfang

Maskinen, tilbehør m.m. vises på emballagen. Kontroler ved udpakningen, om indholdet er komplet. Kontakt venligst forhandleren, hvis der mangler tilbehør eller ved transportskader.

## Desuden nødvendigt

- ➔ Armeret vandslange med almindelig kobling.
- Diameter min. 1/2 tommer (13 mm)
- Længde min. 7,5 m

## Bestemmelsesmæssig anvendelse

Denne højtryksrensers må kun anvendes til privat brug:

- Til rengøring af maskiner, køretøjer, bygninger, værktøjer, facader, terrasser, haveredskaber etc. med højtryksvandstråle (efter behov med tilsætning af rengøringsmiddel).
- Med tilbehør, reserve dele og rengøringsmidler, der er godkendt af Kärcher. Følg de anvisninger, der er vedlagt rengøringsmidlerne.

## Miljøbeskyttelse

### Henvisninger til indholdsstoffer (REACH)

Aktuelle oplysninger til indholdsstoffer finder du på: [www.karcher.com/REACH](http://www.karcher.com/REACH)



Emballagen kan genbruges. Sørg for at bortskaffe emballagen på en miljømæssigt forsvarlig måde.



Udtjente maskiner indeholder værdifulde materialer, der kan og bør afleveres til genbrug. Sørg for at bortskaffe gamle maskiner på en miljømæssigt forsvarlig måde.



Rengøringsarbejder, hvor der opstår olieholdigt spildevand, f.eks. motorvask eller undervognsvask må kun foregå på vaskepladser udstyret med en olieudskiller.



Arbejder med rensmiddel må kun gennemføres på arbejdsoverflader som er væsketæt og med tilslutning til spildevandskanalisationen. Rensmiddel må ikke trænge ind i vandløb eller jorden.

## Sikkerhed

### Sikkerhedsanvisninger

Inden apparatet benyttes første gang, skal "sikkerhedsanvisninger til højtryksrensers" absolut læses.

### Faregrader

#### △ FARE

Henviser til en umiddelbar fare, der fører til alvorlige kvæstelser eller til døden

#### △ ADVARSEL

Henviser til en mulig farlig situation, der kan føre til alvorlige kvæstelser eller til døden.

#### △ FORSIGTIG

Henviser til en mulig farlig situation, der kan føre til lette personskader.

#### BEMÆRK

Henviser til en mulig farlig situation, der kan føre til materiel skade.

### Symboler på maskinen



Strålen må ikke rettes mod personer, dyr, tændt elektrisk udstyr eller mod selve maskinen.

Beskyt maskinen imod frost.



Maskinen må ikke tilsluttes umiddelbart til det offentlige drikkevandsnet.

### Sikkerhedsanordninger

#### △ FORSIGTIG

- Sikkerhedsanordninger skal beskytte mod kvæstelser og må hverken ændres eller omgås.

### Afbryder

Hovedafbryderen forhindrer et utilsigtet brug af maskinen.

### Låseanordning på håndsprøjtepipistol

Låseanordningen blokerer sprøjtepipistolens greb og forhindrer maskinens utilsigtede start.

### Overstrømsventil med trykafbryder

Hvis pistolgrebet slippes, frakobles højtrykspumpen af en trykafbryder, og højtryksstrålen stopper. Hvis der trækkes i grebet, kobler trykafbryderen pumpen til igen.



## Beskrivelse af apparatet

I denne driftsvejledning beskrives det maksimale udstyr. Afhængigt af modellen er der forskelle i leveringen (se emballagen).

Se hertil figurerne på side 3



- 1 Højtrykstilslutning
- 2 Hovedafbryder „0/OFF“ / „I/ON“
- 3 Opbevaringskrog til højtryksslange og strømledning
- 4 Transportgreb
- 5 Opbevaring til strålerør
- 6 Opbevaring til håndsprøjetipstolen
- 7 Vandtilslutning med integreret si
- 8 Sugelange til rensmiddel (med filter)
- 9 Tilkoblingsdel til vandforsyning
- 10 Tranporthjul
- 11 Strømledning med netstik
- 12 Håndsprøjetipstol
- 13 Låseanordning på håndsprøjetipstolen
- 14 Klemme til højtryksslangen
- 15 Højtryksslange
- 16 Strålerør med rotordyse  
Til svære tilsmudsinger
- 17 Strålerør med højtrykdsdyse  
Til normal rengøring.

### \*Optional tilbehør

- 18 Vaskebørste
- 19 Roterende vaskebørste  
Særlig egnet til rengøring af biler.
- 20 Skumdysse med rensmiddelbeholder  
Rensmiddel suges ind fra beholderen og der opstår et effektivt rensmiddelskum.

### \*\* Ikke inkluderet i leveringen

- 21 Vandtilførselsslange

## Ekstratilbehør

Ekstratilbehøret udvider maskinens anvendelsesmuligheder. Nærmere informationer herom fås hos Deres KÄRCHER-forhandler.

## Montering

Løse komponenter, som er vedlagt maskinen, skal før brug monteres.

Se hertil figurerne på side 4



- Figur **A**
- Stik transporthjulene i og lad dem gå i hak.
- Figur **B**
- Montere transporthåndtaget.
- Figur **C**
- Skru den medfølgende koblingsdel på højtryksrensersens vandtilslutning.
- Figur **D**
- Træk clipsen til højtryksslangen ud af håndsprøjetipstolen.
- Figur **E**
- Stik højtryksslangen ind i håndsprøjetipstolen.
  - Tryk klemmen ind indtil den går i hak. Kontroller om forbindelsen er sikker ved at trække i højtryksslangen.

## Ibrugtagning

- Stil apparatet på en plan flade.

Figur **F**

- Højtryksslangen kobles til maskinens højtrykstilslutning.

## Vandforsyning fra vandledning

Se typeskilt/tekniske data for tilslutningsværdier  
Læg mærke til vandforsyningsselskabets regler.

### BEMÆRK

Forureninger i vandet kan beskadige højtrykspumpen og tilbehøret. For at beskytte maskinen anbefales brug af KÄRCHER-vandfilter (specialtilbehør, bestillingsnummer 4.730-059).

Figur **G**

- Sæt vandtilløbsslangen på vandtilslutningens kobling.
- Slut vandslangen til vandforsyningen.
- Åbn for vandhanen.

## Drift

### △ FORSIGTIG

Tørkørsel på mere end 2 minutter fører til skader på højtrykspumpen. Afbryd maskinen hvis den ikke opbygger tryk indenfor 2 minutter og gå frem ifølge anvisningerne i kapitel "Hjælp ved fejl".

## Drift med højtryk

### △ FORSIGTIG

Hold mindst 30 cm stråleafstand ved rengøring af lake-rede overflader for at undgå lakskader.

### BEMÆRK

Bildæk, lakeringer eller følsomme overflader af træ må ikke renses med snavsfræsere, fare for beskadigelse.

Figur **H**

- Strålerør sættes ind i sprøjetipstolen og fikseres med en 90° omdrejning.
- Sæt netstikket i en stikdåse.
- Stil hovedafbryderen på "I/ON".
- Brug håndsprøjetipstolens greb.
- Højtryksrensersens tændes ved at trække i grebet.  
**Bemærk:** Hvis der gives slip for grebet, afbrydes maskinen igen. Højtrykket opretholdes i systemet.

## Drift med vaskebørste

### BEMÆRK

Fare for lakskader

Ved arbejde med vaskebørste, skal den være fri for tilsmudsninger eller andre partikler.

- Vaskebørsten sættes ind i sprøjetipstolen og fikseres med en 90° omdrejning.

**Bemærk:** Efter behov kan man også bruge vaskebørsterne til arbejdet med rensmiddel.

## Drift med rengøringsmiddel

**Bemærk:** Der kan kun tilsættes rengøringsmiddel i lavtryk.

### △ FARE

Ved brug af rensmidler skal der tages hensyn til sikkerhedsdatabladet af rensmiddelproducenten, især henvisningerne til personlige værnemidler.

Figur **I**

- Træk rensmiddel-sugelangen ud af huset i den ønskede længde.
- Hæng rensmiddel-sugelangen ned i en beholder med rensmiddelopløsning.
- Tag strålerøret af pistolgrebet. Arbejde kun med håndsprøjetipstolen.

**Bemærk:** På den måde tilsættes der rensmiddelopløsning til vandstrålen under driften.

## Optionel

### Figur 3

- Fyld resemiddelopløsningen ind i skumdysens resemiddelbeholder (tag højde for doseringsanvisningen på resemidlets emballage).
- Skumdysen sættes ind i sprøjtepistolen og fikseres med en 90° omdrejning.

### Anbefalet rensemetode

- Sprøjt lidt rengøringsmiddel på den tørre overflade og lad det virke (skal ikke tørre).
- Vask det løsnede snavs af med højtryksstrålen.

### Afbrydelse af driften

- Slip pistolgrebets håndtag.
- Brug håndsprøjtepistolens greb.
- Sæt håndsprøjtepistolen i dens holder.
- Afbryd endvidere maskinen "0/OFF" ved længere arbejds pauser (mere end 5 minutter).

### Efter brug

- ⚠ **FORSIGTIG**  
*Højtryksslangen må kun adskilles fra håndsprøjtepistolen eller maskinen, hvis systemet er uden tryk.*
- Efter arbejde med resemidler: Tænd maskinen i ca. 1 minut og skyl med klart vand
- Slip pistolgrebets håndtag.
- Sluk maskinen "0/OFF".
- Træk stikket ud af stikkontakten.
- Luk vandhanen.
- Tryk på pistolgrebet for at fjerne det tryk, der er i systemet.
- Brug håndsprøjtepistolens greb.
- Adskil maskinen fra vandforsyningen.

### Transport

- ⚠ **FORSIGTIG**  
*Fare for person- og materialeskader!  
Hold øje med maskinens vægt ved transporten.*

### Manuel transport

- Træk maskinen i transportgrebet.

### Transport i køretøjer

- Maskinen sikres/fastgøres, så den ikke kan vælte eller flytte sig.

### Opbevaring

- ⚠ **FORSIGTIG**  
*Fare for person- og materialeskader!  
Hold øje med maskinens vægt ved oplagringen.*

### Opbevaring af damprenseren

- Stil fejmaskinen på et plant underlag.
- Strålerøret skal gå i hak i opbevaringsstedet.
- Sæt håndsprøjtepistolen i dens holder.
- Anbring nettislutningskablet, højtryksslangen og tilbehøret på højtryksrenseren.

Inden maskinen opbevares over et længere tidsrum, f.eks. om vinteren, skal der tages hensyn til anvisningerne i kapitel "Pleje".

### Frostbeskyttelse

#### BEMÆRK

*Ikke fuldstændig tømte maskin- eller tilbehørsdele kan ødelægges af frost. Tøm maskin- og tilbehørsdele fuldstændig og frostsikre dem.*

For at undgå skader:

- Tømme maskinen for vand: Tænd maskinen uden tilsluttet højtryksslange og uden tilsluttet vandforsyning (max. 1 min.) og vent, indtil der ikke længere kommer vand ud af højtrykstilslutningen. Sluk for maskinen.

- Maskinen og alt tilbehør opbevares i et frostfrit rum.

### Pleje og vedligeholdelse

#### ⚠ FARE

*Risiko for elektrisk stød.*

- Træk netstikket og afbryd maskinen inden der arbejdes på maskinen.

### Pleje

#### Rens filteret i vandtilslutningen.

Rens vandtilslutningens filter med jævne mellemrum.

#### BEMÆRK

*Sien må ikke beskadiges.*

- Fjern koblingen fra vandtilslutningen.

#### Figur 4

- Træk sien ud med en flad tang.
- Rens sien under rindende vand.
- Sæt igen sien i vandtilslutningen.

#### Rens rengøringsfilteret.

- Træk filteret af resemiddel-sugeslangen og rens det under løbende vand.

### Vedligeholdelse

Højtryksrenseren er vedligeholdelsesfri.

### Reserve dele

Benyt udelukkende originale reservedele fra KÄRCHER. Bag i denne betjeningsvejledning finder De en oversigt over reservedele.

### Hjælp ved fejl

Ved hjælp af denne oversigt kan De selv afhjælpe mindre fejl.

Kontakt den autoriserede kundeservice i tvivlstilfælde.

#### ⚠ FARE

*Risiko for elektrisk stød.*

- Træk netstikket og afbryd maskinen inden der arbejdes på maskinen.

### Maskinen kører ikke

- Maskinen tændes ved at trække i håndsprøjtepistolens greb.
- Kontroller, at den angivne spænding på typeskiltet stemmer overens med strømkildens spænding.
- Kontroller nettislutningskablet for beskadigelse.

### Maskinen kommer ikke op på det nødvendige tryk

- Maskinen skal afluftes: Tænd maskinen uden tilsluttet højtryksslange og vent (max. 2 minutter), indtil vandet kommer ud af højtrykstilslutningen uden bobler. Sluk for maskinen og tilslut højtryksslangen igen.
- Kontroller vandforsyningen.
- Træk sien i vandtilslutningen ud med en flat tang og rens den under løbende vand.

### Kraftige trykudsving

- Rens højtryksdysen: Fjern snavs fra dyseborehullet med en nål og skyl ved at spule vand fremad.
- Kontroller den tilløbende vandmængde.

## Maskinen er utæt

- Teknisk betinget er maskinen lidt utæt. Kontakt den autoriserede kundeservice, hvis den er meget utæt.

## Rensmiddel bliver ikke indsuget

- Tag strålerøret af pistolgrebet. Arbejde kun med håndsprøjetepistolen.
- Rens filteret på rensmiddelsugeslangen.
- Kontroller rensmiddel-sugeslangen for knæk.

## Garanti

I de enkelte lande gælder de af vore forhandlere fastlagte garantibetingelser. Eventuelle fejl på apparatet afhjælpes gratis inden for garantien, såfremt fejlen kan tilskrives en materiale- eller produktionsfejl. Hvis De ønsker at gøre garantien gældende, bedes De henvende Dem til Deres forhandler eller nærmeste kundeservice medbringende kvittering for købet.

Adresser finder De under:

[www.kaercher.com/dealersearch](http://www.kaercher.com/dealersearch)

## Tekniske data

### EI-tilslutning

Spænding 220-240 V  
1~50-60 Hz

Strømoftagelse 6 A

Beskyttelsesniveau IP X5

Beskyttelsesklasse II 

Netsikring (træg) 10 A

### Vandtilslutning

Tilførselstryk, maks. 1,2 MPa

Forsyningstemperatur, maks. 40 °C

Forsyningmængde, min. 8 l/min.

### Ydelsesdata

Arbejdstryk 8 MPa

Maks. tilladt tryk 11 MPa

Kapacitet, vand 5,5 l/min.

Transportmængde max. 6,0 l/min.

Kapacitet, rengøringsmiddel 0,3 l/min.

Pistolgrebets tilbagestødkraft 10 N

### Mål og vægt

Længde 280 mm

Bredde 242 mm

Højde 783 mm

Vægt, driftsklar med tilbehør 5,6 kg

### Oplyste værdier ifølge EN 60335-2-79

Hånd-arm vibrationsværdi <2,5 m/s<sup>2</sup>

Usikkerhed K 0,3 m/s<sup>2</sup>

Lydtryksniveau L<sub>pA</sub> 75 dB(A)

Usikkerhed K<sub>pA</sub> 3 dB(A)

Lydeffektniveau L<sub>WA</sub> + usikkerhed 91 dB(A)  
K<sub>WA</sub>

Der tages forbehold for tekniske ændringer.

## EU-overensstemmelseserklæring

Hermed erklærer vi, at den nedenfor nævnte maskine i design og konstruktion og i den af os i handlen bragte udgave overholder de gældende grundlæggende sikkerheds- og sundhedskrav i EF-direktiverne. Ved ændringer af maskinen, der foretages uden forudgående aftale med os, mister denne erklæring sin gyldighed.

**Produkt:** Højtryksrenser

**Type:** 1.673-xxx

**Gældende EF-direktiver**

2006/42/EF (+2009/127/EF)

2004/108/EF

2000/14/EF

2011/65/EU

**Anvendte harmoniserede standarder**

EN 50581

EN 55014-1: 2006+A1: 2009+A2: 2011

EN 55014-2: 1997+A1: 2001+A2: 2008

EN 60335-1

EN 60335-2-79

EN 61000-3-2: 2006+A1: 2009+A2: 2009

EN 61000-3-3: 2013

EN 62233: 2008

**Anvendte overensstemmelsesvurderingsprocedurer**

2000/14/EF: Bilag V

**Lydeffektniveau dB(A)**

Målt: 89

Garanteret: 91

Undertegnede agerer på vegne af og med fuldmagt fra ledelsen.

  
H. Jenner  
CEO

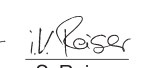
  
S. Reiser  
Head of Approval

Dokumentationsbefuldmægtiget:

S. Reiser

Alfred Kärcher GmbH & Co. KG

Alfred-Kärcher-Str. 28 - 40

71364 Winnenden (Germany)

Tlf.: +49 7195 14-0

Fax: +49 7195 14-2212

Winnenden, 2014/11/01

## Innholdsfortegnelse

Leveringsomfang . . . . .	NO	5
Forskriftsmessig bruk . . . . .	NO	5
Miljøvern . . . . .	NO	5
Sikkerhet . . . . .	NO	5
Beskrivelse av apparatet . . . . .	NO	6
Montering . . . . .	NO	6
Ta i bruk . . . . .	NO	6
Drift . . . . .	NO	6
Transport . . . . .	NO	7
Lagring . . . . .	NO	7
Pleie og vedlikehold . . . . .	NO	7
Reservedeler . . . . .	NO	7
Feilretting . . . . .	NO	7
Tekniske data . . . . .	NO	8
Garanti . . . . .	NO	8
EU-samsvarserklæring . . . . .	NO	8



Les disse denne originale bruksanvisningen før apparatet tas i bruk første gang, og følg de vedlagte sikkerhetsanvisningene.

Følg den. Oppbevar begge deler til senere bruk eller for annen eier.

## Leveringsomfang

Leveringsomfang for apparatet er vist på emballasjen. Kontroller at innholdet i pakken er fullstendig, når du pakker ut.

Ved manglende tilbehør eller ved transportskader, vennligst informer forhandleren.

### I tillegg kreves

- Vevforsterket vannslange med alminnelig kobling.
- Minimumsdiameter 1/2 tomme (13 mm).
- Minimumslengde 7,5 m.

## Forskriftsmessig bruk

Denne høytrykkvaskeren må kun brukes til private formål.

- for rengjøring av maskiner, biler, bygninger, verktøy, fasader, terrasser, hageutstyr, etc. med høytrykkvannstråle (ved behov tilsatt rengjøringsmidler).
- med tilbehør, reservedeler og rengjøringsmidler som er godkjent av KÄRCHER. Følg anvisningene som følger med rengjøringsmiddelet.

## Miljøvern

### Anvisninger om innhold (REACH)

Aktuell informasjon om stoffene i innholdet finner du under:

[www.kaercher.com/REACH](http://www.kaercher.com/REACH)



Materialet i emballasjen kan resirkuleres. Kvitt deg med emballasjen på miljøvennlig måte.



Gamle apparater inneholder verdifulle materialer som kan gjenbrukes og som bør sendes til gjenbruk. Kvitt deg med gamle maskiner på miljøvennlig måte.



Rengjøringsarbeid som medfører oljeholdig avløpsvann, f. eks. motorvask, karosserivask, må bare utføres på vaskeplasser med oljeutskiller.



Arbeid med rengjøringsmidler skal kun utføres på væsketette arbeidsflater med tilkobling til avløps-systemet. Ikke la rengjøringsmiddelet slippe ut til vann eller jord.

## Sikkerhet

### Sikkerhetsanvisninger

Før første gangs bruk av dette apparatet, må du lese den vedlagte "Sikkerhetsanvisninger for høytrykkvaskere".

### Risikotrinn

#### △ FARE

Anvisning om en umiddelbar truende fare som kan føre til store personskader eller til død.

#### △ ADVARSEL

Anvisning om en mulig farlig situasjon som kan føre til store personskader eller til død.

#### △ FORSIKTIG

Anvisning om en mulig farlig situasjon som kan føre til mindre personskader.

#### OBS

Anvisning om en mulig farlig situasjon som kan føre til materielle skader.

### Symboler på maskinen



Høytrykksstrålen må ikke rettes mot personer, dyr, elektrisk utstyr som er på, eller maskinen selv.

Skal ikke utsettes for frost.



Maskinen skal ikke kobles direkte til den offentlige vannforsyningen.

### Sikkerhetsinnretninger

#### △ FORSIKTIG

- Sikkerhetsinnretningen fungerer som beskyttelse for brukeren, og må ikke endres eller omgås.

### Apparatbryter

Apparatbryteren forhindrer utilsiktet bruk av apparatet.

### Låsin høytrykkspistol

Låsingen sperrer hendelen på høytrykkspistolen og forhindrer utilsiktet start av apparatet.

### Overstrømsventil med trykkbryter

Hvis spaken på håndsprøytespistolen slippes, slår en trykkbryter av pumpen, og høytrykksstrålen stopper. Når spaken betjenes igjen, kobles pumpen inn igjen.

## Beskrivelse av apparatet

I denne bruksanvisningen er den maksimale utrustningen beskrevet. Alt etter modell kan det være ulike leveringsomfang (se emballasjen).

### Illustrasjoner se utfoldingside 3



- 1 Høytrykksforsyning
- 2 Apparatbryter "0/OFF" / "I/ON"
- 3 Oppbevaringskroker for høytrykkslange og strøm-kabel
- 4 Transportgrep
- 5 Oppbevaring for strålerør
- 6 Oppbevaring for høytrykkspistol
- 7 Vanntilkobling med innebygget sil
- 8 Rengjøringsmiddel-sugeslange (med filter)
- 9 Koblingsdel for vanntilkoblingen
- 10 Transporthjul
- 11 Strømedning med støpsele
- 12 Høytrykkspistol
- 13 Lås in høytrykkspistol
- 14 Klammer for høytrykkslange
- 15 Høytrykkslange
- 16 Strålerør med Rotojet  
For hardnakket smuss
- 17 Strålerør med høytrykksdyse  
For alminnelige rengjøringsoppgaver.

#### \* Ekstra tilbehør

- 18 Vaskebørste
- 19 Roterende vaskebørste  
Spesielt egnet for bilvask.
- 20 Skumdyse med beholder for rengjøringsmiddel  
Rengjøringsmiddel suges opp fra beholderen og det oppstår et kraftig skum av rengjøringsmiddelet.

#### \*\* ikke i leveransen

- 21 Vanntilførselslange

## Tilleggsutstyr

Med spesialtilbehør kan du utvide bruksmulighetene for maskinen. Ta kontakt med din KÄRCHER-forhandler for mer informasjon.

## Montering

De løse delene som følger apparatet skal monteres før det tas i bruk.

### Illustrasjoner se utfoldingside 4



- Figur **A**  
→ Transporthjul settes inn og låses.
- Figur **B**  
→ Feste transporthåndtak.
- Figur **C**  
→ Skru den medfølgende koblingsdelen på vanntilkoblingen på høytrykksvaskeren.
- Figur **D**  
→ Trekk ut klammer for høytrykkslange fra høytrykkspistolen.
- Figur **E**  
→ Sett høytrykkslangen i høytrykkspistolen.  
→ Klammer trykkes inn til de går i lås. Kontroller sikker tilkobling ved å trekke i høytrykkslangen.

## Ta i bruk

- Sett maskinen på en jevn flate.  
Figur **F**  
→ Høytrykkslangen kobles til høytrykkskoblingen på apparatet.

## Vanntilførsel fra vannledning

Se typeskilt/tekniske data for tilkoblingsverdier.  
Følg vannverkets forskrifter.

### OBS

*Forurensning i vannet kan skade høytrykkspumpen og tilbehøret. For beskyttelse anbefales bruk av KÄRCHER vannfilter (spesialtilbehør, bestillingsnr. 4.730-059).*

### Figur **G**

- Koble vanntilførselslangen til koblingen på vanntilkoblingen.  
→ Vannslangen kobles til vannforsyningen.  
→ Åpne vannkranen helt.

## Drift

### △ FORSIKTIG

*Tørrkjøring i mer enn 2 minutter fører til skader på høytrykkspumpen. Dersom maskinen ikke bygger opp trykk innen 2 minutter, slå av maskinen og gå frem som beskrevet i kapittel "Feilretting".*

## Drift med høytrykk

### △ FORSIKTIG

*Hold en avstand på minst 30 cm ved rengjøring av lakerte flater, for å unngå skader*

### OBS

*Bildekk, lakk eller ømfintlige overflater som treverk skal ikke rengjøres med smussfreser, det er fare for skader.*

### Figur **H**

- Sett inn ønsket strålerør i høytrykkspistolen og fest det ved å dreie 90°.  
→ Sett støpselet i stikkkontakten.  
→ Slå på apparatet "I/ON".  
→ Lås spaken på håndsprøytepistolen.  
→ Betjen hendelen, og maskinen starter.  
**Merk:** Dersom du slipper hendelen igjen, vil apparatet stoppe. Høyt trykk beholdes i systemet.

## Drift med vaskebørste

### OBS

*Fare for lakkskader*

*Ved arbeid med vaskebørste skal den være fri for smuss og andre partikler.*

- Sett inn vaskebørsten i høytrykkspistolen og fest det ved å dreie 90°.

**Merk:** Ved behov kan også vaskebørsten brukes sammen med rengjøringsmiddel.

## Bruk av rengjøringsmiddel

**Merknad:** Rengjøringsmiddel kan kun tilsettes ved bruk av lavtrykk.

### △ FARE

*Ved bruk av rengjøringsmidler skal sikkerhetsdatabladet fra produsenten av rengjøringsmidler følges, spesielt anvisninger om verneutstyr.*

### Figur **I**

- Trekk ut rengjøringsmiddel sugeslange fra huset til ønsket lengde.  
→ Heng rengjøringsmiddelsugeslangen ned i en beholder med rengjøringsmiddel.

- Ta strålerøret av håndsprøytepipistolen. Arbeide kun med høytrykkspistol.

**Merk:** Derved vil rengjøringsløsning blandes med vannstrålen ved drift.

### Tilleggsutstyr

Figur **K**

- Fyll på rengjøringsmiddel-løsning i rengjøringsmiddelbeholderen (doseringsangivelser på etikett på rengjøringsmiddelet følges).
- Sett inn skumdysen i høytrykkspistolen og fest det ved å dreie 90°.

### Anbefalt rengjøringsmetode

- Sprøyt litt rengjøringsmiddel på den tørre overflaten og la det virke (men ikke tørke).
- Spyl det oppløste smusset vekk med høytrykkstrålen.

### Opphold i arbeidet

- Slipp spaken på håndsprøytepipistolen.
- Lås spaken på håndsprøytepipistolen.
- Sett høytrykkspistol i oppbevaring for høytrykkspistol.
- Ved lengre arbeidspauser (mer enn 5 minutter) må høytrykksvaskeren i tillegg slås av "0/OFF".

### Etter bruk

#### ⚠ **FORSIKTIG**

*Høytrykksslengen må bare tas av høytrykkspistolen eller maskinen når det ikke er noe trykk i systemet.*

- Etter arbeide med rengjøringsmiddel: Kjør maskinen i ca. 1 minutt for å spyle den ren.
- Slipp spaken på håndsprøytepipistolen.
- Slå av apparatet "0/OFF".
- Trekk ut støpselet fra veggkontakten.
- Steng vannkranen.
- Trykk inn spaken på håndsprøytepipistolen for å utligne det gjenværende trykket i systemet.
- Lås spaken på håndsprøytepipistolen.
- Skill apparatet fra vannforsyningen.

### Transport

#### ⚠ **FORSIKTIG**

*Fare for personskade og materiell skade!  
Pass på vekten av apparatet ved transport.*

### Transport for hånd

- Trekk maskinen i transporthåndtaket.

### Transport i kjøretøy

- Sikre maskinen mot å skli eller vippe.

### Lagring

#### ⚠ **FORSIKTIG**

*Fare for personskade og materiell skade!  
Vær oppmerksom på vekten til apparatet ved lagring.*

### Oppbevaring av apparatet

- Sett høytrykksvaskeren på et jevnt underlag.
- Sett inn strålerøret i strålerørholderen.
- Sett høytrykkspistol i oppbevaring for høytrykkspistol.
- Lagre strømkabel, høytrykksslange og tilbehør med maskinen.

Før lengre tids lagring, f.eks. om vinteren, pass på avvisningene i kapittelet Pleie.

### Frostbeskyttelse

#### **OB**

*Maskiner og tilbehør som ikke er helt tømt kan bli ødelagt av frost. Tøm maskin og tilbehør komplett og sikre mot frost.*

For å unngå skader:

- Tømme apparatet helt for vann: Slå på apparatet uten tilkoblet høytrykksslange og uten tilkoblet vannforsyning (maks 1 min.) og vent til det ikke kommer mer vann ut av høytrykksslangen. Slå av maskinen.
- Oppbevar apparat med alt utstyr i et frostsikkert rom.

### Pleie og vedlikehold

#### ⚠ **FARE**

*Fare for elektrisk støt.*

- *Før alt arbeide på apparatet skal apparatet slås av og strømkabelen trekkes ut.*

### Vedlikehold

#### Rengjør sil i vanntilkobling

Rengjør sil i vanntilkoblingen regelmessig.

#### **OB**

*Silen skal ikke være skadet.*

- Ta av koblingen fra vanntilkoblingen.

Figur **K**

- Trekk ut silen med en flat tang.
- Rengjør silen under rennende vann.
- Sett inn igjen silen i vanntilkoblingen.

#### Rengjøre rengjøringsmidelfilter

- Ta ut filteret fra rengjøringsmiddel-sugeslangen og rengjør det under rennende vann.

### Vedlikehold

Høytrykksvaskeren er vedlikeholdsfri.

### Reservedeler

Det må kun brukes originale KÄRCHER reservedeler. En reservedelsoversikt finnes på slutten av denne bruksanvisningen.

### Feilretting

Mindre funksjonsfeil kan du ved hjelp av følgende oversikt utbedre selv.

Ved tvilstilfeller, ta kontakt med autorisert kundeservice.

#### ⚠ **FARE**

*Fare for elektrisk støt.*

- *Før alt arbeide på apparatet skal apparatet slås av og strømkabelen trekkes ut.*

### Apparatet går ikke

- Betjen hendelen på høytrykkspistolen og maskinen starter.
- Kontroller at spenningen som er oppgitt på typeskiltet er overensstemmende med strømkildens spenning.
- Kontroller strømkabelen for skader.

### Høytrykksvaskeren bygger ikke opp trykk

- Luften maskinen: Slå på apparatet uten tilkoblet høytrykksslange og kjør det til det kommer ut vann (maks. 2 minutter) uten bobler fra høytrykkstilkoblingen. Slå av maskinen og koble på høytrykksslangen igjen.
- Kontroller vannforsyningen.

- Ta ut sugeinntaket i vanntilkoblingen med en flat-tang, og rengjør det under rennende vann.

### Sterke trykksvingninger

- Rengjør høytrykksdyse: Fjern smuss fra dysehul-lene med en nål, og skyll med vann i retning fra fremsiden.
- Kontroller vanntilførselsmengde.

### Apparatet er utett

- Små utettheter i apparatet skyldes tekniske årsaker. Ved større utettheter, ta kontakt med autorisert kundeservice.

### Maskinen suger ikke rengjøringsmiddel

- Ta strålerøret av håndsprøytepipetten. Arbeide kun med høytrykkspistol.
- Rengjør filter på rengjøringsmiddelsugeslange.
- Kontroller at sugeslange for rengjøringsmiddel ikke er i klem ("knekk").

### Tekniske data

#### Elektrisk tilkobling

Spenning	220-240 V
	1~50-60 Hz

Strømforbruk	6 A
--------------	-----

Beskyttelsesklasse	IP X5
--------------------	-------

Beskyttelsesklasse	II 
--------------------	--

Strømsikring (trege)	10 A
----------------------	------

#### Vanntilkobling

Tilførselstrykk (max)	1,2 MPa
-----------------------	---------

Vanntilførsels-temperatur (max)	40 °C
---------------------------------	-------

Tilførselsmengde (min)	8 l/min
------------------------	---------

#### Effektspesifikasjoner

Arbeidstrykk	8 MPa
--------------	-------

Maks. tillatt trykk	11 MPa
---------------------	--------

Vannmengde	5,5 l/min
------------	-----------

Matemengde maks	6,0 l/min
-----------------	-----------

Rengjøringsmiddelmengde	0,3 l/min
-------------------------	-----------

Rekylkraft høytrykkspistol	10 N
----------------------------	------

#### Mål og vekt

Lengde	280 mm
--------	--------

Bredde	242 mm
--------	--------

Høyde	783 mm
-------	--------

Vekt, driftsklar, med tilbehør	5,6 kg
--------------------------------	--------

#### Registrerte verdier etter EN 60335-2-79

Hånd-arm vibrasjonsverdi	<2,5 m/s <sup>2</sup>
--------------------------	-----------------------

Usikkerhet K	0,3 m/s <sup>2</sup>
--------------	----------------------

Støytrykksnivå L <sub>PA</sub>	75 dB(A)
--------------------------------	----------

Usikkerhet K <sub>PA</sub>	3 dB(A)
----------------------------	---------

Støyeffektnivå L <sub>WA</sub> + usikkerhet K <sub>WA</sub>	91 dB(A)
---	----------

Det tas forbehold om tekniske endringer.

### Garanti

Vår ansvarlige salgsorganisasjon for det enkelte land har utgitt garantibetingelsene som gjelder i det aktuelle landet. Eventuelle feil på maskinen blir reparert gratis i garantitiden dersom disse kan føres tilbake til material- eller produksjonsfeil. Ved behov for garantireparasjoner, vennligst henvend deg med kjøpskvitteringen til din forhandler eller nærmeste autoriserte kundeservice.

Adresser finner du under:

[www.kaercher.com/dealersearch](http://www.kaercher.com/dealersearch)

### EU-samsvarserklæring

Vi erklærer hermed at maskinen angitt nedenfor oppfyller de grunnleggende sikkerhets- og helsekravene i de relevante EF-direktivene, med hensyn til både design, konstruksjon og type markedsført av oss. Ved endringer på maskinen som er utført uten vårt samtykke, mister denne erklæringen sin gyldighet.

**Produkt:** Høytrykksvasker

**Type:** 1.673-xxx

#### Relevante EU-direktiver

2006/42/EF (+2009/127/EF)

2004/108/EF

2000/14/EF

2011/65/EU

#### Anvendte overensstemmende normer

EN 50581

EN 55014-1: 2006+A1: 2009+A2: 2011

EN 55014-2: 1997+A1: 2001+A2: 2008

EN 60335-1

EN 60335-2-79

EN 61000-3-2: 2006+A1: 2009+A2: 2009

EN 61000-3-3: 2013

EN 62233: 2008

#### Anvendt metode for samsvars vurdering

2000/14/EF: Vedlegg V

#### Lydeffektnivå dB(A)

Målt: 89

Garantert: 91

De undertegnede handler på oppdrag fra, og med fullmakt fra selskapsledelsen.

  
H. Jenner

CEO

  
S. Reiser

Head of Approbation

Dokumentasjonsansvarlig:

S. Reiser

Alfred Kärcher GmbH & Co. KG

Alfred-Kärcher-Str. 28 - 40

71364 Winnenden (Germany)

Tlf: +49 7195 14-0

Faks: +49 7195 14-2212

Winnenden, 2014/11/01



## Innehållsförteckning

Leveransens innehåll . . . . .	SV	5
Ändamålsenlig användning . . . . .	SV	5
Miljöskydd . . . . .	SV	5
Säkerhet . . . . .	SV	5
Beskrivning av aggregatet . . . . .	SV	6
Montering . . . . .	SV	6
Idrifttagning . . . . .	SV	6
Drift . . . . .	SV	6
Transport . . . . .	SV	7
Förvaring . . . . .	SV	7
Skötsel och underhåll . . . . .	SV	8
Reservdelar . . . . .	SV	8
Åtgärder vid störningar . . . . .	SV	8
Garanti . . . . .	SV	9
Tekniska data . . . . .	SV	9
Försäkrans om EU-överensstämmelse . . . . .	SV	9



Läs igenom denna originalbruksanvisning och de medföljande säkerhetsanvisningarna innan du använder din maskin första gången. Följ dem. Spara båda häftena för senare behov eller för nya ägare.

## Leveransens innehåll

Aggregatets leveransomfång är avbildat på förpackningen. Kontrollera att innehållet i leveransen är fullständig.

Kontakta din försäljare om något tillbehör saknas eller om det finns transportskador.

## Behövs dessutom

- Väv förstärkt vattenslang med vanlig koppling.
- Diameter minst 1/2 tum (13 mm)
- Längd minst 7,5 m

## Ändamålsenlig användning

Högtryckstvätten får endast användas för privat bruk.

- för rengöring av maskiner, fordon, verktyg, fasader, terrasser, trädgårdsredskap o.s.v. med högtrycksstråle (använd vid behov rengöringsmedel).
- tillsammans med av KÄRCHER godkända tillbehör, reservdelar och rengöringsmedel. Beakta anvisningarna som medföljer rengöringsmedlen.

## Miljöskydd

### Upplysningar om ingredienser (REACH)

Aktuell information om ingredienser finns på:

[www.kaercher.com/REACH](http://www.kaercher.com/REACH)



Emballagematerialen kan återvinnas. Avfallshandtera emballag på ett miljövänligt sätt.



Uttjänta maskiner innehåller värdefulla material som kan återvinnas och de ska därför lämnas till ett samlingsställe. Hantera kasserade maskiner på ett miljövänligt sätt.



Rengöringsarbeten som orsakar oljehaltigt avloppsvatten som t.ex. motortvätt och underdestvätt får endast utföras på tvättplatser med oljeavskiljare.



Arbeten med rengöringsmedel får endast utföras på vattentäta arbetsytor med anslutning till smutsvattenskanalisationen. Låt inte rengöringsmedel tränga in i vattendrag eller i jordmänen.

## Säkerhet

### Säkerhetsanvisningar

Före första användning av denna maskin måste medföljande "Säkerhetsanvisningar för högtryckstvätt" läsas.

### Riskenivåer

#### △ FARA

Varnar om en omedelbart överhängande fara som kan leda till svåra personskador eller dödsfall.

#### △ VARNING

Varnar om en möjliga farlig situation som kan leda till svåra personskador eller döden.

#### △ FÖRSIKTIGHET

Varnar om en möjliga farlig situation som kan leda till lättare personskador.

#### OBSERVERA

Varnar om en möjliga farlig situation som kan leda till materiella skador.

### Symboler på aggregatet



Rikta inte högtrycksstråle mot människor, djur, aktiv elektrisk utrustning eller mot själva maskinen.

Skydda apparaten mot frost.



Apparaten får inte anslutas i omedelbar närhet till det offentliga dricksvattennätet.

### Säkerhetsanordningar

#### △ FÖRSIKTIGHET

- Säkerhetsanordningar är till för att skydda användaren och får inte ändras eller sättas ur spel.

### Maskinens strömbrytare

Strömbrytaren förhindrar att aggregatet startas av misstag.

### Spärr spolhandtag

Spärren låser spolhandtagets avtryckare och förhindrar att aggregatet startas av misstag.

### Överströmningsventil med tryckbrytare

När avtryckaren på spolröret släpps frånkopplas högtryckspumpen av en tryckbrytare som stoppar högtrycksstrålen. Trycker man in avtryckaren kopplar tryckbrytaren in pumpen igen.



## Beskrivning av aggregatet

I denna bruksanvisning beskrivs aggregatet med maximal utrustning. Leveransomfånget varierar allt efter modell (se förpackningen).

**Figurer och bilder finns på kartongens utfällbara sida 3**



- 1 Högtrycksanslutning
- 2 Strömbrytare "0/OFF / I/ON"
- 3 Förvaringskrok för högtrycksslang och nätkabel.
- 4 Transporthandtag
- 5 Förvaring för stålror
- 6 Förvaring för spolhandtaget
- 7 Vattenanslutning med inbyggt filter
- 8 Sugslang för rengöringsmedel (med filter)
- 9 Kopplingsdel för vattenanslutning
- 10 Transporthjul
- 11 Nätkabel med nätkontakt
- 12 Spolhandtag
- 13 Spärr spolhandtag.
- 14 Klämmor till högtrycksslang
- 15 Högtrycksslang
- 16 Spolrör med rotorjet  
Vid hårt fastsittande smuts
- 17 Strålrör med högtrycksmunstycke  
För normal rengöring.

### \* Valfritt tillbehör

- 18 Tvättborste
- 19 Roterande tvättborste  
Särskilt lämpligt för bilrengöring.
- 20 Skummunstycke med rengöringsmedelsbehållare  
Rengöringsmedlets suggs upp ur behållaren och ett kraftfullt rengöringsmedelsskum skapas.

### \*\* medföljer ej

- 21 Slang för vattentillförsel

## Specialtillbehör

Specialtillbehören utökar aggregatets användningsmöjligheter. Din KÄRCHER återförsäljare har mer information.

## Montering

Montera de bifogade lösa delarna på aggregatet innan det tas i drift.

**Figurer och bilder finns på kartongens utfällbara sida 4**



- Bild **A**
- Stick i transporthjul och haka fast dem.
- Bild **B**
- Montera transporthandtag.
- Bild **C**
- Skruva fast den medföljande kopplingen på aggregatets vattenanslutning.
- Bild **D**
- Dra ur klämmorna till högtrycksslangen ur handsprutan.
- Bild **E**
- Stick in högtrycksslangen i handsprutpistolen.
  - Tryck in klämman tills den hakar fast. Kontrollera att förbindelsen sitter säkert genom att dra i högtrycksslangen.

## Drifftagning

- Ställ maskinen på ett jämnt underlag.
- Bild **F**
- Koppla ihop högtrycksslangen med högtrycksanslutningen på aggregatet.

## Vattenförsörjning från vattenledning

Anslutningsvärde, se typskylt/Tekniska Data.  
Beakta vattenleverantörens föreskrifter.

### **OBSERVERA**

*Föroreningar i vattnet kan skada högtryckspumpen eller tillbehören. Som skydd rekommenderas att man använder KÄRCHER vattenfilter (specialtillbehör, artikelnummer 4.730-059).*

Bild **G**

- Trä på slangens för vattentillförsel på kopplingen på vattenanslutningen.
- Anslut vattenslangen till vattenförsörjningen.
- Öppna vattenkranen helt.

## Drift

### △ **FÖRSIKTIGHET**

*Torrkörning under mer än 2 minuter leder till skador på högtryckspumpen. Om maskinen inte bygger upp tryck inom 2 minuter, stäng av maskinen och följ hänvisningarna i kapitlet "Åtgärder vid störning"*

## Drift med högtryck

### △ **FÖRSIKTIGHET**

*Håll aldrig strålen närmare än 30 cm vid rengöring av lackerade ytor för att undvika skador.*

### **OBSERVERA**

*Rengör inte bildäck, lack eller känsliga ytor som trä med rotorjet, risk för skador.*

Bild **H**

- Sätt in spolröret i spolhandtaget och fixera det genom att vrida det 90°.
  - Anslut nätkontakt till vägguttag.
  - Starta aggregatet "I/ON".
  - Lossa spärren på spolhandtaget.
  - Aktivera avtryckaren, aggregatet startar.
- Hänvisning:** Släpps avtryckaren stängs aggregatet av igen. Högtryck blir stående i systemet.

## Användning med tvättborste

### **OBSERVERA**

*Risk för lackskador.*

*Vid arbeten med tvättborste måste den vara fri från smuts eller andra partiklar.*

- Sätt in tvättborsten i handsprutpistolen och fixera det genom att vrida det 90°.

**Anvisning:** Vid behov kan även tvättborstarna användas vid arbeten med rengöringsmedel.

## Drift med rengöringsmedel

**Hänvisning:** Rengöringsmedel kan endast användas i lågtryck.

### △ **FARA**

*Vid användning av rengöringsmedel måste man beakta säkerhetsdatabladet från rengöringsmedeltillverkaren, särskilt anvisningarna om personlig skyddsutrustning.*

Bild **I**

- Dra ut önskad längd på sugslangen för rengöringsmedel ur kåpan.
- Applicera slangens för rengöringsmedel i en behållare med rengöringsmedelslösning.

- Lossa strålröret från handsprutan. Arbeta endast med handsprutpistolen.

**Anmärkning:** Därigenom tillsätts rengöringsmedelslösningen till vattenstrålen vid körning.

#### Tillval

Bild **J**

- Håll rengöringsmedelslösning i behållaren för rengöringsmedel (observera doseringsanvisningar på doseringsmedlets förpackning).
- Sätt i skummestycket i handsprutpistolen och fixera det genom att vrida det 90°.

#### Rekommenderade rengöringsmetoder

- Spruta sparsamt med rengöringsmedel på den torra ytan och låt det verka (låt det inte torka).
- Spola bort upplöst smuts med högtrycksstråle.

#### Avbryta driften

- Släpp avtryckaren på spolhandtaget.
- Spärra avtryckaren på spolhandtaget.
- Placera spolhandtaget i dess fäste.
- Vid längre pauser i arbetet (över fem minuter) bör aggregatet dessutom slås av "0/OFF".

#### Avsluta driften

#### ⚠ **FÖRSIKTIGHET**

Lossa högtrycks slang från handsprutpistolen eller från aggregatet endast när det inte finns något tryck i systemet.

- Efter arbeten med rengöringsmedel Låt maskinen gå ca 1 minut för att spola rent.
- Släpp avtryckaren på spolhandtaget.
- Stäng av strömbrytaren "0/OFF".
- Dra ut nätkontakten ur vägguttaget.
- Stäng av vattenkranen.
- Tryck avtryckaren på spolhandtaget på handsprutan för att reducera trycket i systemet.
- Spärra avtryckaren på spolhandtaget.
- Koppla bort aggregatet från vattenförsörjningen.

## Transport

#### ⚠ **FÖRSIKTIGHET**

Risk för person och egendomsskada!  
Tänk på maskinens vikt vid transporten.

#### Transport för hand

- Dra maskinen med hjälp av transporthandtaget.

#### Transport i fordon

- Säkra maskinen så att den inte kan glida eller tippa.

## Förvaring

#### ⚠ **FÖRSIKTIGHET**

Risk för person och egendomsskada!  
Tänk på fordonets vikt vid lagringen.

#### Förvara aggregatet

- Ställ maskinen på ett jämnt underlag.
- Haka fast strålröret i förvaringen för strålröret.
- Placera spolhandtaget i dess fäste.
- Förvara nätanslutning, högtrycks slang och tillbehör på aggregatet.

Beakta innan lägre lagring, t.ex. över vintern, även de extra anvisningarna i kapitlet om skötsel.

#### Frostskydd

#### **OBSERVERA**

Maskiner och inte komplett tömda maskiner och tillbehör kan förstöras av frostsador. Skydda maskinen och tillbehören mot frost.

För att undvika skador:

- Töm aggregatet helt på vatten: Slå på aggregatet utan ansluten högtrycks slang och utan ansluten vattenförsörjning (max 1 min) och vänta tills det inte längre kommer ut vatten från högtrycksanslutningen. Stäng av apparaten.
- Förvara aggregatet med alla tillbehör i frostsäkert utrymme.

## Skötsel och underhåll

### ⚠ **FARA**

Risk för elektrisk stöt.

- Stäng av aggregatet och dra ut nätkontakten innan arbete utförs på aggregatet.

### Underhåll

#### Rengör sil i vattenanslutningen

Rengör silen i vattenanslutningen regebundet.

#### **OBSERVERA**

Silen får inte ta skada.

- Ta bort kopplingen på vattenanslutningen.
- Bild 
- Dra ut silen med en plattång.
- Rengör silen under rinnande vatten.
- Sätt in silen i vattenanslutningen igen.

#### Rengör rengöringsmedelsfiltret

- Lossa filtret från sugslangen för rengöringsmedel och rengör det under rinnande vatten.

### Underhåll

Aggregatet är underhållsfritt.

## Reservdelar

Använd endast originalreservdelar från KÄRCHER. En reservdelslista finns i slutet av denna bruksanvisning.

## Åtgärder vid störningar

Med hjälp av följande översikt kan du själv åtgärda ett flertal störningar.

Kontakta auktoriserad serviceverkstad om du är osäker.

### ⚠ **FARA**

Risk för elektrisk stöt.

- Stäng av aggregatet och dra ut nätkontakten innan arbete utförs på aggregatet.

### Apparaten arbetar inte

- Aktivera avtryckaren i spolhandtaget, aggregatet startar.
- Kontrollera om den angivna spänningen på typskylten överensstämmer med strömkällans spänning.
- Kontrollera om nätkabeln är skadad.

### Aggregatet ger inget tryck

- Lufta ur aggregatet: Starta aggregatet utan ansluten högtrycksslang och låt gå (max 2 minuter) tills vattnet som kommer ut från högtrycksanslutningen är fritt från luftbubblor. Stäng av aggregatet och anslut högtrycksslangen igen.
- Kontrollera vattenförsörjningen.
- Lossa filtret i vattenanslutningen med ett plattång och rengör den under rinnande vatten.

### Kraftiga tryckvariationer

- Rengör högtrycksmunstycke: Ta bort smuts från munstyckshålet med en nål och spola ut det framifrån med vatten.
- Kontrollera vattenflödesmängden.

### Aggregatet ej tätt

- En lätt otäthet på aggregatet är normal. Kontakta auktoriserad serviceverksstad om det finns stora otätheter.

### Rengöringsmedel sugts inte in

- Lossa strålröret från handsprutan. Arbeta endast med handsprutpistolen.
- Rengör filtret på sugslangen för rengöringsmedel.
- Kontrollera att slangens för rengöringsmedel inte är knäckt.

## Garanti

I respektive land gäller de garantivillkor som publicerats av våra auktoriserade distributörer. Eventuella fel på aggregatet repareras utan kostnad under förutsättning att det orsakats av ett material- eller tillverkningsfel. I frågor som gäller garantin ska du vända dig med kvitto till inköpsstället eller närmaste auktoriserade serviceverkstad.

Adressen hittar du på:

[www.kaercher.com/dealersearch](http://www.kaercher.com/dealersearch)

## Tekniska data

### Elanslutning

Spänning 220-240 V  
1~50-60 Hz

Strömförbrukning 6 A

Skyddsgrad IP X5

Skyddsklass II 

Nätsäkring (trög) 10 A

### Vattenanslutning

Inmatningsstryck (max.) 1,2 MPa

Inmatningstemperatur (max.) 40 °C

Inmatningsmängd (min.) 8 l/min

### Prestanda

Arbetsstryck 8 MPa

Max. tillåtet tryck 11 MPa

Matningsmängd, vatten 5,5 l/min

Maximal matningsmängd 6,0 l/min

Matningsmängd, rengöringsmedel 0,3 l/min

Spolhandtagets rekylkraft 10 N

### Mått och vikter

Längd 280 mm

Bredd 242 mm

Höjd 783 mm

Vikt, driftklar med tillbehör 5,6 kg

### Fastställda värden enligt SS-EN 60335-2-79

Hand-Arm Vibrationsvärde <2,5 m/s<sup>2</sup>

Osäkerhet K 0,3 m/s<sup>2</sup>

Ljudtrycksnivå L<sub>pa</sub> 75 dB(A)

Osäkerhet K<sub>pa</sub> 3 dB(A)

Ljudteffektsnivå L<sub>WA</sub> + Osäkerhet K<sub>WA</sub> 91 dB(A)

Tekniska ändringar förbehålls.

## Försäkran om EU-överensstämmelse

Härmed försäkras vi att nedanstående betecknade maskin i ändamål och konstruktion samt i den av oss levererade versionen motsvarar EU-direktivens tillämpliga grundläggande säkerhets- och hälsokrav. Vid ändringar på maskinen som inte har godkänts av oss blir denna överensstämmelseförklaring ogiltig.

**Produkt:** Högtrycksvätt

**Typ:** 1.673-xxx

### Tillämpliga EU-direktiv

2006/42/EG (+2009/127/EG)

2004/108/EG

2000/14/EG

2011/65/EU

### Tillämpade harmoniserade normer

EN 50581

EN 55014-1: 2006+A1: 2009+A2: 2011

EN 55014-2: 1997+A1: 2001+A2: 2008

EN 60335-1

EN 60335-2-79

EN 61000-3-2: 2006+A1: 2009+A2: 2009

EN 61000-3-3: 2013

EN 62233: 2008

### Tillämpad metod för överensstämmelsevärdering

2000/14/EG: Bilaga V

### Ljudeffektsnivå dB(A)

Upmätt: 89

Garanterad: 91

Undertecknade agerar på order av och med fullmakt från företagsledningen.

  
H. Jenner  
CEO

  
S. Reiser  
Head of Approbation

Dokumentationsbefullmäktigad:  
S. Reiser

Alfred Kärcher GmbH & Co. KG

Alfred-Kärcher-Str. 28 - 40

71364 Winnenden (Germany)

Tel.: +49 7195 14-0

Fax: +49 7195 14-2212

Winnenden, 2014/11/01

## Sisällysluettelo

Toimitus . . . . .	FI	5
Käyttötarkoitus . . . . .	FI	5
Ympäristönsuojelu . . . . .	FI	5
Turvallisuus . . . . .	FI	5
Laitekuvaus . . . . .	FI	6
Asennus . . . . .	FI	6
Käyttöönotto . . . . .	FI	6
Käyttö . . . . .	FI	6
Kuljetus . . . . .	FI	7
Säilytys . . . . .	FI	7
Hoito ja huolto . . . . .	FI	7
Varaosat . . . . .	FI	7
Häiriöapu . . . . .	FI	7
Takuu . . . . .	FI	8
Tekniset tiedot . . . . .	FI	8
EU-standardinmukaisuustodistus . . . . .	FI	8



Lue tämä alkuperäiskäyttöohje ja mukana olevat turvaohjeet ennen laitteen ensimmäistä käyttöä. Toimi niiden mukaisesti.

Säilytä molemmat ohjeet myöhempiä käyttöä tai myöhempää omistajaa varten.

## Toimitus

Laitteen toimituslaajuus on kuvattu pakkauksessa. Tarkasta purkaessasi laitetta pakkauksesta pakkauksen sisällön täydellisyyttä.

Ota yhteys jälleenmyyjään, jos varusteita puuttuu tai havaitset kuljetusvahinkoja.

## Lisäksi tarvitaan

- Kudosvahvistettu vesiletku tavallisella kaupasta saatavalla liittimellä.
- Lämpimittä vähintään 1/2 tuuma (13 mm)
- Pituus vähintään 7,5 m

## Käyttötarkoitus

Käytä tätä painepesuria yksinomaan yksityisessä kotipaloudessa

- koneiden, ajoneuvojen, rakennusten, työkalujen, julkisivujen, terrassien, puutarhavälineiden jne. puhdistamiseen käyttäen suurpaineista vesisuihkua (tarvittaessa lisäten puhdistusaineita).
- KÄRCHER:in hyväksymien varusteosien, varaosien ja puhdistusaineiden kanssa. Huomioi ohjeet, jotka on liitetty puhdistusaineiden mukaan.

## Ympäristönsuojelu

### Huomautuksia materiaaleista (REACH)

Ajantasaisia tietoja ainesosista löytyy osoitteesta:

[www.kaercher.com/REACH](http://www.kaercher.com/REACH)



Pakkausmateriaalit ovat kierrätettäviä. Huolehdi pakkausten ympäristöystävällisestä hävittämisestä.



Käytetyt laitteet sisältävät arvokkaita kierrätettäviä materiaaleja, jotka tulee toimittaa kierrätykseen.



Hävitä vanhat laitteet ympäristöystävällisesti.



Puhdistustöitä, joissa syntyy öljynpitoista jätevetä, esim. moottorinpesu, alustanpesu, saa suorittaa vain pesupaikoissa, joissa on öljyn erottimet.



Jos töissä käytetään puhdistusaineita, puhdistuksia saa suorittaa vain vesitiiviillä lattiapinnoilla, jotka on liitetty likavesiviemäriin. Älä päästä puhdistusaineita vesistöihin tai imeytymään maaperään.

## Turvallisuus

### Turvaohjeet

Ennen tämän laitteen ensimmäistä käyttämistä, lue ehdottomasti mukana toimitetut „Turvaohjeet painepesureille“.

### Vaarallisuusasteet

#### △ VAARA

*Huomautus välittömästi uhkaavasta vaarasta, joka voi aiheuttaa vakavan ruumiinvamman tai johtaa kuolemaan.*

#### △ VAROITUS

*Huomautus mahdollisesta vaarallisesta tilanteesta, joka voi aiheuttaa vakavan ruumiinvamman tai voi johtaa kuolemaan.*

#### △ VARO

*Huomautus mahdollisesta vaarallisesta tilanteesta, joka voi aiheuttaa vähäisiä vammoja.*

#### HUOMIO

*Huomautus mahdollisesta vaarallisesta tilanteesta, joka voi aiheuttaa aineellisia vahinkoja.*

### Laitteessa olevat symbolit



*Suihkua ei saa suunnata ihmisiin, eläimiin, jännitteellisiin sähkövarusteisiin tai itse laitteeseen.*

*Suojaa laite jäätymiseltä.*



*Laitetta ei saa välittömästi liittää julkiseen juomavesiverkkoon.*

### Turvalaitteet

#### △ VARO

- Turvalaitteet on tarkoitettu loukkaantumisilta suojaamiseksi, niitä ei saa muuttaa eikä ohittaa.

### Laittekytkin

*Laittekytkin estää laitteen tahattoman käyttämisen.*

### Suihkupistoolin lukitus

*Lukitus lukitsee suihkupistoolin liipaisimen ja estää täten laitteen tahattoman käynnistymisen*

### Ylivirtausventtiili painekeytimellä

*Kun suihkupistoolin liipaisin päästetään irti, kytkee painekeytkin pumpun pois päältä, korkeapainesuihku pysähtyy. Kun liipaisimesta vedetään, kytkee painekeytkin taas pumpun päälle.*

## Laitekuvaus

Tässä käyttöohjeessa kuvataan maksimirustus. Mallien varustetaso vaihtelee, katso kuvaus laatikon kyljestä.

### Kuvat, katso avattavalla kansisivu 3



- 1 Korkeapaineliitäntä
- 2 Laitekytkin „0/OFF“ / „I/ON“
- 3 Säilytyskouvukorkeapaineletkulle ja verkkoliitäntäjohtolalle
- 4 Kuljetuskahva
- 5 Pidike suihkuputkelle
- 6 Pidike pistoolille
- 7 Suodattimella varustettu vesiliitäntä
- 8 Puhdistusaineen imuletku (varustettu suodattimella)
- 9 Tulovesiliitäntä
- 10 Kuljetuspyörä
- 11 Verkkajohto, jossa on verkkopistoke
- 12 Suihkupistooli
- 13 Suihkupistooliin lukitus
- 14 Korkeapaineletkun pikaliitin
- 15 Korkeapaineletku
- 16 Suihkuputki ja Pyörivä pistesuutin  
Pinttyneen lian poistoon.
- 17 Ruiskuputki ja 1-kertainen suutin  
Tarkoitettu tavallisiin puhdistustehtäviin.

### \* Valinnaiset varusteet

- 18 Pesuharja
- 19 Pyörivä pesuharja  
Soveltuu erityisesti autojen puhdistamiseen.
- 20 Vaahtosuutin puhdistusainealiöllä  
Säiliöstä imetään puhdistusainetta ja syntyy tehokasta puhdistusainevaahtoa.

### \*\* ei kuulu toimitukseen

- 21 Vedensyöttöletku

## Erikoisvarusteet

Erikoisvarusteet laajentavat laitteesi käyttömahdollisuuksia. Tarkempia tietoja saat KÄRCHER -myyjäliikkeeltäsi.

## Asennus

Kiinnitä laitteen mukana irtonaisena tulleet osat laitteeseen ennen käyttöönottamista.

### Kuvat, katso avattavalla kansisivu 4



- Kuva **A**  
→ Pistä ja lukitse kuljetuspyörät paikalleen.
- Kuva **B**  
→ Kiinnitä kuljetuskahva.
- Kuva **C**  
→ Ruuvaa mukana toimitettu liitin laitteen vesiliitäntään.
- Kuva **D**  
→ Vedä korkeapaineletkun kiinnitysklemmari ulos käsiruiskupistoolista.
- Kuva **E**  
→ Pistä korkeapaineletku käsiruiskupistooliin.  
→ Paina pikaliitintä sisään kunnes se lukittuu. Kokeile liitoksen pitävyys korkeapaineletkusta vetämällä.

## Käyttöönotto

- Pysäköi laite tasaiselle alustalle.
- Kuva **F**  
→ Kiinnitä korkeapaineletku laitteen korkeapaineliitäntään.

## Vedensyöttö vesijohdosta

Liitäntäarvot katso tyyppikilpi/tekniset tiedot. Noudata vesilaitoksen ohjeita.

### HUOMIO

Veden epäpuhtaudet voivat vahingoittaa korkeapainepumppua ja varusteita. Vahinkojen estämiseksi suosittelemme käyttämään KÄRCHER-vesisuodatinta (lisävaruste, tilausnumero 4.730-059).

### Kuva **G**

- Pistä vedentuloletku vesiliitäntään liittimeen.  
→ Liitä vesiletku vedensyöttöön.  
→ Avaa vesihana kokonaan.

## Käyttö

### △ VARO

Yli 2 minuuttia kestävä kuivakäynti vahingoittaa korkeapainepumppua. Jos laitteeseen ei muodostu painetta 2 minuutin sisällä, kytkä laite pois ja toimi luvun "Apu häiriötapaüksissa" ohjeiden mukaan.

## Käyttö suurpaineella

### △ VARO

Pidä maalattuja pintoja puhdistettaessa, vaurioiden välttämiseksi, vähintään 30 cm:n suihkutusetäisyydellä.

### HUOMIO

Älä puhdistaa autonrenkaita, maalipintoja tai arkoja pintoja kuten puuta likajyrismellä, vahingoittumisvaara.

### Kuva **H**

- Pistä suihkuputki pistooliin ja kiinnitä paikalleen kiertämällä putkea 90°.
- Liitä virtapistoke pistorasiaan.
- Kytke laite päälle "I/ON".
- Vapauta suihkupistoolin liipaisin lukituksesta.
- Vedä liipaisimesta, laite käynnistyy.
- Huomautus:** Kun ote liipaisimesta irrotetaan, kone pysähtyy. Järjestelmä pysyy korkeapaineisena

## Pesuharjan käyttäminen

### HUOMIO

Maalipinnan vahingoittumisvaara

Pesuharjassa ei puhdistettaessa saa olla liika- tai muita hiukkasia.

- Pistä pesuharja käsiruiskupistooliin ja kiinnitä paikalleen kiertämällä 90°.

**Huomautus:** Tarvittaessa myös pesuharjoja voi käyttää puhdistusaineilla suoritettavaan puhdistamiseen.

## Käyttö puhdistusaineella

**Huomautus:** Puhdistusainetta voidaan lisätä vain pienpaineella.

### △ VAARA

Puhdistusaineita käytettäessä on huomioitava puhdistusaineen valmistajan turvaohjeet ja noudatettava erityisesti henkilökohtaista suojavarustusta koskevia ohjeita.

### Kuva **I**

- Vedä puhdistusaineen imuletkua ulos kotelosta halutun pituuden verran.
- Ripusta puhdistusaineen imuletku astiaan, jossa on puhdistusaineliuosta.
- Irrota suihkuputki käsiruiskupistoolista. Työskentele vain käsiruiskupistoolia käyttäen.
- Huomautus:** Tällöin laitetta käytettäessä vesisuihkuun lisätään puhdistusaineliuosta.

## Valinnaiset

Kuva **J**

- Kaada puhdistusaineliuos vaahdosuuttimen puhdistusainesäiliöön (noudata puhdistusaineen pakkauksessa olevaa annostusohjetta).
- Pistä vaahdosuutin käsiruiskupistooliin ja kiinnitä paikalleen 90° kiertämällä.

## Suosittelavat puhdistusmenetelmät

- Suihkuta puhdistusainetta säästeliäästi kuivalle pinnalle ja anna sen vaikuttaa (ei kuivua).
- Huuhto irrotettu lika pois korkeapainesuihkulla.

## Käytön keskeytys

- Päästä suihkupistooliin vipu irti.
- Lukitse suihkupistoolin liipaisin.
- Pistä suihkupistooli pitimeensä.
- Pidempien työtaukojen (yli 5 minuuttia) ajaksi laite on lisäksi kytkettävä pois päältä „0/OFF”.

## Käytön lopetus

△ **VARO**

*Irrota korkeapaineletku käsiruiskupistoolista tai laitteesta vain, kun järjestelmässä ei ole painetta.*

- Kun on työskennelty puhdistusaineita käyttäen: Huuhtele laite puhtaaksi käyttämällä sitä n. 1 minuutin ajan.
- Päästä suihkupistooliin vipu irti.
- Kytke laite pois päältä "0/OFF".
- Vedä virtapistoke irti pistorasiasta.
- Sulje vesihana.
- Paina suihkupistoolin vipua järjestelmässä vielä olevan paineen laskemiseksi ulos.
- Lukitse suihkupistoolin liipaisin.
- Irrota laite vedensyötöstä.

## Kuljetus

△ **VARO**

*Loukkaantumis- ja vaurioitumisvaara! Huomioi kuljetettaessa laitteen paino.*

## Kuljetus käsin

- Vedä laitetta kuljetuskahvasta.

## Kuljetus ajoneuvoissa

- Varmista laite siirtymisen ja kaatumisen varalta.

## Säilytys

△ **VARO**

*Loukkaantumis- ja vaurioitumisvaara! Huomioi säilytettäessä laitteen paino.*

## Laitteen säilytys

- Pysäytä laite tasaiselle pinnalle.
- Lukitse ruiskuputki säilytyspaikkaansa.
- Pistä suihkupistooli pitimeensä.
- Kokoa verkkoiliitäntäkaapeli, korkeapaineletku ja varusteet laitteeseen.

Jos säilytys on pitempiaikaista, esim talven ajaksi, huomioi lisäksi luvussa Hoito olevat ohjeet.

## Suojaaminen pakkaselta

**HUOMIO**

*Pakkanen voi vaurioittaa laitteita ja varusteita, jotka ei ole täysin tyhjennetty vedestä. Tyhjennä laite ja varusteet täysin vedestä ja suojaa jäätymiseltä.*

Vaurioiden välttämiseksi:

- Veden poistaminen laitteesta: Käynnistä laite ilman korkeapaineletkua ja vesiliitäntää (maks. 1 min) ja odota kunnes korkeapaineliittimestä ei tule enää vettä. Kytke laite pois päältä.
- Säilytä laitetta kaikkine varusteineen pakkaselta suojatuissa tiloissa.

## Hoito ja huolto

△ **VAARA**

*Sähköiskun vaara*

- *Virtapistoke on vedettävä irti pistorasiasta ennen kaikkia laitteeseen kohdistuvia töitä.*

## Hoito

### Vesiliitäntän sihdin puhdistus

Puhdista vesiliitäntän sihti säännöllisesti.

**HUOMIO**

*Sihtiä ei saa vaurioittaa.*

- Irrota liitin vesiliitännästä.

Kuva **K**

- Vedä sihti lattapihdillä ulos.
- Puhdista sihti juoksevassa vedessä.
- Aseta sihti takaisin vesiliitäntään.

### Puhdistusainesuodattimen puhdistaminen

- Vedä suodatin irti puhdistusaineen imuletkusta ja puhdista suodatin juoksevassa vedessä.

## Huolto

Laitetta ei tarvitse huoltaa.

## Varaosat

Käytä vain alkuperäisiä KÄRCHER-varaosia. Varaosialuettelo löytyy tämän käyttöohjeen lopusta.

## Häiriöapu

Pienemmät häiriöt voit itse poistaa seuraavan yhteenvedon avulla.

Epäselvissä tapauksissa käänny valtuutetun asiakaspalvelun puoleen.

△ **VAARA**

*Sähköiskun vaara*

- *Virtapistoke on vedettävä irti pistorasiasta ennen kaikkia laitteeseen kohdistuvia töitä.*

## Laitte ei toimi

- Vedä suihkupistoolin vivusta, laite käynnistyy.
- Tarkasta, onko tyyppikilvessä ilmoitettu jännite sama kuin virtalähteen jännite.
- Tarkasta, onko verkkojohto vaurioitunut.

## Laitteeseen ei tule painetta

- Ilmanpoisto laitteesta: Käynnistä laite ilman korkeapaineletkua ja odota (kork. 2 minuuttia), kunnes korkeapaineliittimestä tulee vettä ilman ilmakuplia. Kytke laite pois päältä ja kiinnitä korkeapaineletku jälleen takaisin paikalleen.
- Tarkasta vedensaanti
- Vedä suodatin ulos vesiliitännästä lattapihtiä käytäten ja puhdista sihti juoksevassa vedessä.

## Suuret paineenvaihtelut

- Korkeapainesuuttimen puhdistus: Poista suuttimen reiän likaantumat neulan avulla ja huuhtele reikää edestäpäin vedellä.
- Tarkasta veden tulomäärä.

## Laitte ei ole tiivis

- Laitteen vähäinen epätiiviyys on tekniikasta johtuvaa ja normaalia. Jos epätiiviyys on suurempaa, ota yhteys valtuutettuun asiakaspalveluun.

## Laitte ei ime puhdistusainetta

- Irrota suihkutupki käsiruiskupistoolista. Työskentele vain käsiruiskupistoolia käyttäen.
- Puhdista puhdistusaineen imuletkun suodatin.
- Tarkasta, että puhdistusaineen imuletku ei ole nurjautunut.

## Takuu

Kussakin maassa ovat voimassa valtuuttamamme myyntiorganisaation julkaisemat takuuehdot. Materiaali- ja valmistusvirheistä aiheutuvat virheet laitteessa korjaamme takuuajana maksutta. Takuutapauksessa ota yhteys ostotositteen kanssa jälleenmyyjään tai lähimpään valtuutettuun huoltoon.

Osoitteet löydät sivustoltamme:

[www.kaercher.com/dealrsearch](http://www.kaercher.com/dealrsearch)

## Tekniset tiedot

### Sähköliitäntä

Jännite 220-240 V  
1~50-60 Hz

Virrankulutus 6 A

Suojausluokka IP X5

Kotelointiluokka II 

Verkkosulake (hidas) 10 A

### Vesiliitäntä

Tulopaine (maks.) 1,2 MPa

Tulolämpötila (maks.) 40 °C

Tulomäärä (min.) 8 l/min

### Suoritustiedot

Työpaine 8 MPa

Maks. sallittu paine 11 MPa

Syöttömäärä, vesi 5,5 l/min

Pumppausmäärä maks. 6,0 l/min

Syöttömäärä, puhdistusaine 0,3 l/min

Käsiruiskupistoolin takaiskuvoima 10 N

### Mitat ja painot

Pituus 280 mm

Leveys 242 mm

Korkeus 783 mm

Paino, käyttövalmiina varusteineen 5,6 kg

### Mitatut arvot EN 60335-2-79 mukaisesti

Käsi-käsivarsi värinäarvo <2,5 m/s<sup>2</sup>

Epävarmuus K 0,3 m/s<sup>2</sup>

Äänenpainetaso L<sub>pa</sub> 75 dB(A)

Epävarmuus K<sub>pa</sub> 3 dB(A)

Äänitehotaso L<sub>WA</sub> + epävarmuus K<sub>WA</sub> 91 dB(A)

Oikeus teknisiin muutoksiin pidätetään.

## EU-standardinmukaisuustodistus

Vakuutamme, että alla mainitut tuotteet vastaavat suunnittelultaan ja rakenteeltaan sekä valmistustavaltaan EU-direktiivien asianomaisia turvallisuus- ja terveysvaatimuksia. Jos tuotteeseen/tuotteisiin tehdään muutoksia, joista ei ole sovittu kanssamme, tämä vakuutus ei ole enää voimassa.

**Tuote:** korkeapainepesuri

**Tyyppi:** 1.673-xxx

**Yksiselitteiset EU-direktiivit**

2006/42/EY (+2009/127/EY)

2004/108/EY

2000/14/EY

2011/65/EU

**Sovelletut harmonisoidut standardit**

EN 50581

EN 55014-1: 2006+A1: 2009+A2: 2011

EN 55014-2: 1997+A1: 2001+A2: 2008

EN 60335-1

EN 60335-2-79

EN 61000-3-2: 2006+A1: 2009+A2: 2009

EN 61000-3-3: 2013

EN 62233: 2008

**Sovellettu yhdenmukaisuuden analysointimenetelmä**

2000/14/EY: Liite V

**Äänen tehotoso dB(A)**

Mitattu: 89

Taattu: 91

Allekirjoittaneet toimivat yrityksen johton puolesta ja sen valtuuttamina.

  
H. Jenner  
CEO

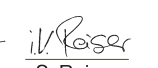
  
S. Reiser  
Head of Approval

Dokumentointivaltuutettu:

S. Reiser

Alfred Kärcher GmbH & Co. KG

Alfred-Kärcher-Str. 28 - 40

71364 Winnenden (Germany)

Puh.: +49 7195 14-0

Faksi: +49 7195 14-2212

Winnenden, 2014/11/01



## Πίνακας περιεχομένων

Συσκευασία . . . . .	EL 5
Χρήση σύμφωνα με τους κανονισμούς . . . . .	EL 5
Προστασία περιβάλλοντος . . . . .	EL 5
Ασφάλεια . . . . .	EL 5
Περιγραφή συσκευής . . . . .	EL 6
Συναρμολόγηση . . . . .	EL 6
Έναρξη λειτουργίας . . . . .	EL 6
Λειτουργία . . . . .	EL 6
Μεταφορά . . . . .	EL 7
Αποθήκευση . . . . .	EL 7
Φροντίδα και συντήρηση . . . . .	EL 8
Ανταλλακτικά . . . . .	EL 8
Αντιμετώπιση βλαβών . . . . .	EL 8
Εγγύηση . . . . .	EL 9
Τεχνικά χαρακτηριστικά . . . . .	EL 9
Δήλωση Συμμόρφωσης των Ε.Κ. . . . .	EL 9



Πριν από την πρώτη χρήση της συσκευής σας, διαβάστε αυτές τις γνήσιες οδηγίες λειτουργίας και τις συνοδευτικές υποδείξεις ασφαλείας. Ενεργείτε πάντα σύμφωνα με αυτές. Φυλάξτε τα δύο βιβλιάρικα για μεταγενέστερη χρήση ή για τον επόμενο ιδιοκτήτη.

### Συσκευασία

Το παραδοτέο υλικό της συσκευής απεικονίζεται στη συσκευασία. Κατά την αποσυσκευασία ελέγξτε το περιεχόμενο της ως προς την πληρότητα. Εάν λείπουν εξαρτήματα ή έχουν προκληθεί ζημιές κατά τη μεταφορά, παρακαλούμε ενημερώστε τον προμηθευτή σας.

### Επιπροσθέτως απαραίτητο

- ➔ Ελαστικός σωλήνας νερού με ενισχυμένους ιστούς και τυπικό σύνδεσμο.
- Διάμετρος τουλάχιστον 1/2 ίντσας (13 mm)
- Μήκος τουλάχιστον 7,5 m.

### Χρήση σύμφωνα με τους κανονισμούς

Χρησιμοποιήστε αυτό το σύστημα καθαρισμού υψηλής πίεσης αποκλειστικά για οικιακή χρήση:

- για τον καθαρισμό μηχανημάτων, οχημάτων, οικοδομών, εργαλείων, προσώπων, βεραντών, μηχανημάτων κήπου κ.λπ. με ριπή νερού υψηλής πίεσης (κατά περίπτωση με προσθήκη απορρυπαντικών).
- με τα εγκεκριμένα από την KÄRCHER παρελκόμενα, ανταλλακτικά και απορρυπαντικά. Λάβετε υπόψη τις υποδείξεις που συνοδεύουν τα απορρυπαντικά.

### Προστασία περιβάλλοντος

#### Υποδείξεις για τα συστατικά (REACH)

Ενημερωμένες πληροφορίες για τα συστατικά μπορείτε να βρείτε στη διεύθυνση:

[www.kaercher.com/REACH](http://www.kaercher.com/REACH)



Τα υλικά συσκευασίας είναι ανακυκλώσιμα. Απορρίψτε τη συσκευασία με οικολογικό τρόπο.



Οι παλιές συσκευές περιέχουν πολύτιμα ανακυκλώσιμα υλικά, τα οποία θα πρέπει να διατίθενται για ανακύκλωση. Αποσύρετε τις παλιές συσκευές με οικολογικό τρόπο.



Οι εργασίες καθαρισμού, κατά τις οποίες προκύπτουν απόνερα που περιέχουν λάδια, π.χ. πλύσιμο κινητήρων, πλύσιμο του κάτω μέρους των οχημάτων, επιτρέπονται μόνο σε πλυντήρια που διαθέτουν διαχωριστή λαδιών.



Οι εργασίες με απορρυπαντικό μπορούν να εκτελούνται μόνο σε υδατοστεγείς επιφάνειες εργασίας με σύνδεση στο σύστημα απορροφής βρώμικου νερού. Το απορρυπαντικό δεν πρέπει να καταλήγει στα υπόγεια ύδατα ή στο έδαφος.

## Ασφάλεια

### Υποδείξεις ασφαλείας

Πριν από την πρώτη χρήση της συσκευής αυτής διαβάστε οπωσδήποτε τις συνοδευτικές "Υποδείξεις ασφαλείας για συσκευές καθαρισμού υψηλής πίεσης".

### Επίπεδα ασφαλείας

#### Δ ΚΙΝΔΥΝΟΣ

Υποδείξεις για άμεσα επειλουόμενο κίνδυνο, ο οποίος μπορεί να έχει ως συνέπεια σοβαρό ή θάνασιμο τραυματισμό.

#### Δ ΠΡΟΕΙΔΟΠΟΙΗΣΗ

Υποδείξεις για μια δυναμικά επικίνδυνη κατάσταση, η οποία μπορεί να έχει ως συνέπεια σοβαρό ή θάνασιμο τραυματισμό.

#### Δ ΠΡΟΣΟΧΗ

Υπόδειξη για μια ενδεχομένως επικίνδυνη κατάσταση, η οποία μπορεί να οδηγήσει σε ελαφρό τραυματισμό.

#### ΠΡΟΣΟΧΗ

Υπόδειξη για μια δυναμικά επικίνδυνη κατάσταση, η οποία μπορεί να έχει ως συνέπεια υλικές ζημιές.

### Σύμβολα στη συσκευή



Η δέσμη υψηλής πίεσης δεν πρέπει να κατευθύνεται πάνω σε άτομα, ζώα, ενεργοποιημένο ηλεκτρικό εξοπλισμό ή στην ίδια τη συσκευή.

Προστατεύετε τη συσκευή από τον παγετό.



Η συσκευή δεν πρέπει να συνδεθεί απευθείας στο δημόσιο δίκτυο πόσιμου νερού.

### Μηχανισμοί ασφαλείας

#### Δ ΠΡΟΣΟΧΗ

Οι διατάξεις ασφαλείας αποσκοπούν στην προστασία του χρήστη και δεν πρέπει να τροποποιούνται ή να παραλείπονται.

#### Διακόπτης συσκευής

Ο διακόπτης του μηχανήματος αποτρέπει την τυχαία ενεργοποίηση του μηχανήματος.

#### Ασφάλεια πιστολέτου χειρός

Η ασφάλεια κλειδώνει το μοχλό του πιστολέτου χειρός και αποτρέπει την τυχαία ενεργοποίηση του μηχανήματος.

#### Βαλβίδα υπερχειλίσης με διακόπτη πίεσης

Όταν αφήσετε ελεύθερο τον μοχλό του πιστολέτου χειρός, απενεργοποιείται ο διακόπτης πίεσης της αντλία και διακόπεται η δέσμη υψηλής πίεσης. Τραβώντας τον μοχλό ο διακόπτης πίεσης θέτει πάλι την αντλία σε λειτουργία.

## Περιγραφή συσκευής

Σε αυτές τις οδηγίες λειτουργίας περιγράφεται ο μέγιστος δυνατός εξοπλισμός. Στο παραδοτέο υλικό υπάρχουν διαφορές ανάλογα με το μοντέλο (ανατρέξτε στη συσκευασία).

### Εικόνες, βλ. αναδιπλούμενη σελίδα 3



- 1 Σύνδεση υψηλής πίεσης
- 2 Διακόπτης μηχανήματος „0/OFF“ / „I/ON“
- 3 Άγκιστρο φύλαξης σύνδεσης με ελαστικό σωλήνα υψηλής πίεσης και με το δίκτυο
- 4 Λαβή μεταφοράς
- 5 Θήκη φύλαξης του σωλήνα ρίψης
- 6 Θήκη φύλαξης του πιστολέτου χειρός
- 7 Σύνδεση νερού με ενσωματωμένη σίτα
- 8 Ελαστικός σωλήνας αναρρόφησης απορρυπαντικού (με φίλτρο)
- 9 Σύζευξη για τη σύνδεση με το δίκτυο παροχής νερού
- 10 Τροχός μεταφοράς
- 11 Αγωγός σύνδεσης δικτύου με ρευματολήπτη
- 12 Πιστολέτο χειρός
- 13 Ασφάλεια πιστολέτου χειρός
- 14 Σφικτήρας ελαστικού σωλήνα υψηλής πίεσης
- 15 Ελαστικός σωλήνας υψηλής πίεσης
- 16 Σωλήνας ψεκασμού με φρέζα ρύπων  
Για επίμονους ρύπους
- 17 Σωλήνας ψεκασμού με απλό ακροφύσιο  
Για κανονικές εργασίες καθαρισμού.

### \* Προαιρετικός εξοπλισμός

- 18 Βούρτσα πλυσίματος
- 19 Περιστρεφόμενη βούρτσα πλυσίματος  
Ιδιαίτερα κατάλληλο για τον καθαρισμό αυτοκινήτων.
- 20 Ακροφύσιο αφρού με δοχείο απορρυπαντικού  
Το απορρυπαντικό αναρροφάται από το δοχείο και δημιουργείται ένας ισχυρός αφρός απορρυπαντικού.

### \*\* Δεν συμπεριλαμβάνεται στο παραδοτέο υλικό

- 21 Ελαστικός σωλήνας προσαγωγής νερού

## Πρόσθετα εξαρτήματα

Με τον προαιρετικό εξοπλισμό διευρύνονται οι δυνατότητες χρήσης της συσκευής σας. Περισσότερες πληροφορίες μπορείτε να ζητήσετε από το κατάστημα διάθεσης των προϊόντων KARCHER.

## Συναρμολόγηση

Πριν την ενεργοποίηση συναρμολογήστε στο μηχανήμα τα μη συνδεδεμένα συνοδευτικά εξαρτήματα.

### Εικόνες, βλ. αναδιπλούμενη σελίδα 4



- Εικόνα **A**  
→ Εισάγετε και ασφαλίστε τους τροχούς μεταφοράς.
- Εικόνα **B**  
→ Στερεώστε τη λαβή μεταφοράς.
- Εικόνα **C**  
→ Βιδώστε το τεμάχιο ζεύξης που περιέχεται στη συσκευασία στην σύνδεση νερού του μηχανήματος.
- Εικόνα **D**  
→ Αφαιρέστε το σφικτήρα του ελαστικού σωλήνα υψηλής πίεσης από το πιστολέτο χειρός.
- Εικόνα **E**  
→ Εισάγετε τον ελαστικό σωλήνα υψηλής πίεσης στο πιστολέτο χειρός.  
→ Πιέστε το σφικτήρα έως ότου κλειδώσει. Βεβαιωθείτε ότι η σύνδεση είναι ασφαλής τραβώντας τον ελαστικό σωλήνα υψηλής πίεσης.

## Έναρξη λειτουργίας

- Αποθέστε τη συσκευή σε μια επίπεδη επιφάνεια.  
Εικόνα **F**  
→ Συνδέστε τον ελαστικό σωλήνα υψηλής πίεσης με τη σύνδεση υψηλής πίεσης του μηχανήματος.

## Παροχή νερού από τον αγωγό νερού

Τιμές σύνδεσης, βλ. Πινακίδα τύπου/Τεχνικά χαρακτηριστικά.

Τηρείτε τους κανονισμούς της υπηρεσίας του δικτύου ύδρευσης.

### ΠΡΟΣΟΧΗ

*Οι προσμίξεις στο νερό μπορεί να προκαλέσουν ζημιά στην αντλία υψηλής πίεσης και στα παρελκόμενα. Για προστασία συνιστάται η χρήση του φίλτρου νερού KÄRCHER (ιδιόκτο παρελκόμενο, αριθμός παραγγελίας 4.730-059).*

### Εικόνα **G**

- Τοποθετήστε τον ελαστικό σωλήνα προσαγωγής νερού αντλία υψηλής πίεσης της σύνδεσης νερού.
- Συνδέστε τον ελαστικό σωλήνα νερού στην παροχή νερού.
- Ανοίξτε εντελώς τη βάνα νερού.

## Λειτουργία

### Δ ΠΡΟΣΟΧΗ

*Η λειτουργία χωρίς υλικό για περισσότερα από 2 λεπτά προκαλεί ζημιές στην αντλία υψηλής πίεσης. Εάν η συσκευή δεν αναπτύξει πίεση εντός 2 λεπτών, απενεργοποιήστε την και ενεργήστε σύμφωνα με τις υποδείξεις στο κεφάλαιο "Βοήθεια σε περίπτωση βλάβης".*

## Λειτουργία με υψηλή πίεση

### Δ ΠΡΟΣΟΧΗ

*Κατά τον καθαρισμό, τηρείτε μια ελάχιστη απόσταση 30 cm από τις λακαρισμένες επιφάνειες, προκειμένου να αποφύγετε ενδεχόμενες ζημιές.*

### ΠΡΟΣΟΧΗ

*Μην καθαρίζετε με τη φρέζα ρύπων ελαστικά αυτοκινήτων, βαμμένα αντικείμενα ή ευαίσθητες επιφάνειες, όπως ξύλο. Κίνδυνος βλάβης.*

### Εικόνα **H**

- Εισάγετε το σωλήνα ρίψης στο πιστολέτο χειρός και στερεώστε τον περιστρεφόντάς τον κατά 90°.
- Εισάγετε τον ρευματολήπτη στην πρίζα.
- Ενεργοποιήστε το μηχανήμα στο „I/ON“.
- Απασφαλίστε τον μοχλό του πιστολέτου χειρός.
- Πατώντας ξανά το μοχλό τίθεται το μηχανήμα και πάλι σε λειτουργία.
- Υπόδειξη:** Εάν αφήσετε το μοχλό, το μηχανήμα θα απενεργοποιηθεί ξανά. Η υψηλή πίεση διατηρείται στο σύστημα.

## Λειτουργία με βούρτσα πλυσίματος

### ΠΡΟΣΟΧΗ

*Κίνδυνος βλάβης στη βαφή  
Κατά την εργασία με βούρτσα πλυσίματος, η βούρτσα πρέπει να είναι απαλλαγμένη από ρύπους ή άλλα σωματίδια.*

→ Τοποθετήστε τη βούρτσα πλυσίματος στο πιστολέτο χειρός και στερεώστε την με περιστροφή 90°.

**Υπόδειξη:** Αν χρειάζεται, μπορούν να χρησιμοποιηθούν και οι βούρτσες πλυσίματος με απορρυπαντικό.

## Λειτουργία με απορρυπαντικό

**Υπόδειξη:** Το απορρυπαντικό μπορεί να προστεθεί μόνο υπό χαμηλή πίεση.

### ⚠ ΚΙΝΔΥΝΟΣ

Σε περίπτωση χρήσης απορρυπαντικού λάβετε υπόψη το φύλλο δεδομένων ασφαλείας του κατασκευαστή του απορρυπαντικού και ιδιαίτερα τις υποδείξεις για τα μέσα ατομικής προστασίας.

Εικόνα 11

- ➔ Τραβήξτε τον ελαστικό σωλήνα αναρρόφησης απορρυπαντικού από το περίβλημα στο επιθυμητό μήκος.
- ➔ Κρεμάστε τον ελαστικό σωλήνα αναρρόφησης απορρυπαντικού σε δοχείο με απορρυπαντικό.
- ➔ Αφαιρέστε το σωλήνα ρίψης από το πιστολέτο. Εργασία μόνον με πιστολέτο χειρός.

**Υπόδειξη:** Έτσι προστίθεται καθαριστικό διάλυμα στον πίδακα νερού κατά τη λειτουργία της συσκευής.

### Προαιρετικό

Εικόνα 12

- ➔ Γεμίστε το δοχείο απορρυπαντικού του ακροφυσίου αφρού με διάλυμα απορρυπαντικού (λάβετε υπόψη τις συστάσεις δΟΣΟΛΟΓΙΑΣ στη συσκευασία του απορρυπαντικού).
- ➔ Τοποθετήστε το ακροφύσιο ατμού στο πιστολέτο χειρός και στερεώστε το περιστρέφοντάς το κατά 90°.

### Προτεινόμενη μέθοδος καθαρισμού

- ➔ Ψεκάστε με οικονομία το απορρυπαντικό σε στεγνή επιφάνεια και αφήστε το να δράσει (όχι να στεγνώσει).
- ➔ Ξεπλένετε τους διαλυμένους ρύπους, ψεκάζοντας με ριπή υψηλής πίεσης.

## Διακοπή λειτουργίας

- ➔ Ελευθερώστε τον μοχλό του πιστολέτου.
- ➔ Ασφαλίστε το μοχλό του πιστολέτου χειρός.
- ➔ Τοποθετήστε το πιστολέτο χειρός στη θήκη φύλαξης του πιστολέτου χειρός.
- ➔ Σε περίπτωση μεγάλων διαλειμμάτων από τις εργασίες (πάνω από 5 λεπτά) απενεργοποιήστε επιπλέον το μηχάνημα στη θέση „0/OFF“.

## Τερματισμός λειτουργίας

### ⚠ ΠΡΟΣΟΧΗ

Αποσυνδέετε τον εύκαμπτο σωλήνα υψηλής πίεσης από το πιστόλι ψεκασμού χειρός ή τη συσκευή μόνο όταν δεν υπάρχει πίεση στο σύστημα.

- ➔ Μετά την εργασία με απορρυπαντικό: Ενεργοποιήστε τη συσκευή για 1 λεπτό, ώστε να πραγματοποιήσει έκπλυση.
- ➔ Ελευθερώστε τον μοχλό του πιστολέτου.
- ➔ Απενεργοποιήστε το μηχάνημα στη θέση „0/OFF“.
- ➔ Αποσυνδέστε το ρευματολήπτη από την πρίζα.
- ➔ Κλείστε τη βρύση.
- ➔ Πιέστε τον μοχλό του πιστολέτου για να εξαλείψετε την εναπομένονσα πίεση του συστήματος.
- ➔ Ασφαλίστε το μοχλό του πιστολέτου χειρός.
- ➔ Αποσυνδέστε το μηχάνημα από το δίκτυο παροχής νερού.

## Μεταφορά

### ⚠ ΠΡΟΣΟΧΗ

Κίνδυνος τραυματισμού και βλάβης!

Κατά τη μεταφορά λάβετε υπόψη το βάρος της συσκευής.

## Μεταφορά με το χέρι

- ➔ Τραβήξτε τη συσκευή από τη λαβή μεταφοράς.

## Μεταφορά σε οχήματα

- ➔ Ασφαλίστε τη συσκευή έναντι της ολίσθησης και της ανατροπής.

## Αποθήκευση

### ⚠ ΠΡΟΣΟΧΗ

Κίνδυνος τραυματισμού και βλάβης!

Κατά την αποθήκευση λάβετε υπόψη το βάρος της συσκευής.

## Φύλαξη της συσκευής

- ➔ Αποθέστε το μηχάνημα σε επίπεδη επιφάνεια.
- ➔ Ασφαλίστε το σωλήνα ψεκασμού στην ειδική για το σκοπό αυτόν θήκη φύλαξης.
- ➔ Τοποθετήστε το πιστολέτο χειρός στη θήκη φύλαξης του πιστολέτου χειρός.
- ➔ Αποθηκεύστε τον αγωγό σύνδεσης δικτύου, τον ελαστικό σωλήνα υψηλής πίεσης και τα εξαρτήματα στο μηχάνημα.

Πριν από την αποθήκευση για μεγαλύτερο διάστημα, π.χ. το χειμώνα, λάβετε επιπλέον υπόψη τις υποδείξεις στο κεφάλαιο Φροντίδα.

## Αντιπαγετική προστασία

### ΠΡΟΣΟΧΗ

Οι συσκευές και τα παρελκόμενα που δεν έχουν εκκενωθεί πλήρως μπορεί να καταστραφούν σε περίπτωση παγετού. Εκκενώστε εντελώς τη συσκευή και τα παρελκόμενα και προστατέψτε τα από τον παγετό.

Για να αποφύγετε τις βλάβες:

- ➔ Αδειάστε εντελώς το νερό από το μηχάνημα: Ενεργοποιήστε το μηχάνημα χωρίς να έχετε συνδέσει τον ελαστικό σωλήνα υψηλής πίεσης και το σωλήνα παροχής νερού (έως 1 λεπτό) και περιμένετε, έως ότου το νερό σταματήσει να εκρέει από τη σύνδεση υψηλής πίεσης. Απενεργοποιήστε το μηχάνημα.
- ➔ Αποθηκεύετε το μηχάνημα μαζί με όλα τα εξαρτήματα σε χώρο όπου δεν επικρατεί παγετός.

## Φροντίδα και συντήρηση

### ⚠ ΚΙΝΔΥΝΟΣ

Κίνδυνος ηλεκτροπληξίας.

→ Πριν από όλες τις εργασίες στη συσκευή, απενεργοποιήστε τη συσκευή και τραβήξτε το φως από την πρίζα.

### Φροντίδα

#### Καθαρισμός του φίλτρου σύνδεσης νερού

Καθαρίζετε τακτικά το φίλτρο της σύνδεσης νερού.

#### ΠΡΟΣΟΧΗ

Το φίλτρο δεν πρέπει να υποστεί βλάβη.

→ Αφαιρέστε το σύνδεσμο από τη σύνδεση νερού.

Εικόνα **K**

→ Αφαιρέστε το φίλτρο με μια επίπεδη τανάλια.

→ Καθαρίστε το φίλτρο με τρεχούμενο νερό.

→ Τοποθετήστε ξανά το φίλτρο στη σύνδεση νερού.

#### Καθαρισμός του φίλτρου απορρυπαντικού

→ Αφαιρέστε το φίλτρο από τον ελαστικό σωλήνα αναρρόφησης απορρυπαντικού και ξεπλύνετε το κάτω από τρεχούμενο νερό.

### Συντήρηση

Το μηχάνημα δεν χρειάζεται συντήρηση.

### Ανταλλακτικά

Χρησιμοποιείτε αποκλειστικά γνήσια ανταλλακτικά KARCHER. Επισκόπηση ανταλλακτικών θα βρείτε στο τέλος των παρόντων οδηγιών χειρισμού.

## Αντιμετώπιση βλαβών

Με τη βοήθεια του παρακάτω πίνακα μπορείτε να αντιμετωπίσετε μόνες/οι σας απλές βλάβες.

Εάν έχετε αμφιβολίες, παρακαλούμε απευθυνθείτε στην εξουσιοδοτημένη υπηρεσία εξυπηρέτησης πελατών.

### ⚠ ΚΙΝΔΥΝΟΣ

Κίνδυνος ηλεκτροπληξίας.

→ Πριν από όλες τις εργασίες στη συσκευή, απενεργοποιήστε τη συσκευή και τραβήξτε το φως από την πρίζα.

### Η συσκευή δεν λειτουργεί

- Η συσκευή τίθεται σε λειτουργία με τράβηγμα της σκανδάλης του πιστολέτου χειρός.
- Ελέγξτε εάν συμφωνεί η τάση που αναγράφεται στην πινακίδα τύπου με την τάση της πηγής ρεύματος.
- Ελέγξτε τον αγωγό σύνδεσης δικτύου για τυχόν βλάβες.

### Η συσκευή δεν αναπτύσσει πίεση

- Εξαέρωση της συσκευής: Ενεργοποιήστε τη συσκευή χωρίς να έχετε συνδέσει τον ελαστικό σωλήνα υψηλής πίεσης και περιμένετε (έως 2 λεπτά), μέχρις ότου από τη σύνδεση υψηλής πίεσης σταματήσει να εκρέει νερό με φυσαλίδες. Θέστε τη συσκευή εκτός λειτουργίας και συνδέστε πάλι τον ελαστικό σωλήνα υψηλής πίεσης.
- Ελέγξτε την παροχή νερού.
- Με μια μικρή πέννα, τραβήξτε προς τα έξω το φίλτρο της σύνδεσης νερού και ξεπλύνετε το κάτω από τρεχούμενο νερό.

### Έντονες διακυμάνσεις πίεσης

- Καθαρίστε το ακροφυσίο υψηλής πίεσης: Αφαιρέστε τις ακαθαρσίες από την οπή του ακροφυσίου με μια βελόνα και ξεπλύνετε από την μπροστινή πλευρά με νερό.
- Ελέγξτε την ποσότητα προσαγωγής νερού.

### Το μηχάνημα δεν είναι στεγανό

- Μια ελάχιστη διαρροή στο μηχάνημα θεωρείται φυσιολογική για τεχνικούς λόγους. Σε περίπτωση έντονης έλλειψης στεγανότητας, ενημερώστε την εξουσιοδοτημένη υπηρεσία εξυπηρέτησης πελατών.

### Το απορρυπαντικό δεν αναρροφάται

- Αφαιρέστε το σωλήνα ρίψης από το πιστολέτο. Εργασία μόνον με πιστολέτο χειρός.
- Καθαρίστε το φίλτρο στον ελαστικό σωλήνα απορρυπαντικού.
- Ελέγξτε τον ελαστικό σωλήνα αναρρόφησης απορρυπαντικού για τυχόν τσακίσματα.

## Εγγύηση

Σε κάθε χώρα ισχύουν οι όροι εγγύησης που εκδόθηκαν από την αρμόδια εταιρία μας προώθησης πωλήσεων. Αναλαμβάνουμε τη δωρεάν αποκατάσταση οποιασδήποτε βλάβης στη συσκευή σας, εφόσον οφείλεται σε αστοχία υλικού ή κατασκευαστικό σφάλμα, εντός της προθεσμίας που ορίζεται στην εγγύηση. Σε περίπτωση που επιθυμείτε να κάνετε χρήση της εγγύησης, παρακαλούμε απευθυνθείτε με την απόδειξη αγοράς στο κατάστημα από το οποίο προμηθευτήκατε τη συσκευή ή στην πλησιέστερη εξουσιοδοτημένη υπηρεσία τεχνικής εξυπηρέτησης πελατών μας.

Διευθύνσεις μπορείτε να βρείτε στην ιστοσελίδα:

[www.kaercher.com/dealersearch](http://www.kaercher.com/dealersearch)

## Τεχνικά χαρακτηριστικά

### Ηλεκτρολογική σύνδεση

Τάση	220-240 V 1-50-60 Hz
Κατανάλωση ρεύματος	6 A
Βαθμός προστασίας	IP X5
Κατηγορία προστασίας	II <input type="checkbox"/>
Ασφάλεια δικτύου (βραδείας τήξης)	10 A

### Υδραυλική σύνδεση

Πίεση προσαγωγής (μέγ.)	1,2 MPa
Θερμοκρασία προσαγωγής (μέγ.)	40 °C
Ποσότητα προσαγωγής (ελάχ.)	8 l/min

### Στοιχεία ισχύος

Πίεση λειτουργίας	8 MPa
Μέγ. επιτρεπόμενη πίεση	11 MPa
Παροχή, νερό	5,5 l/min
Παρεχόμενη ποσότητα, μέγιστη	6,0 l/min
Παροχή, απορρυπαντικό	0,3 l/min
Δύναμη οπισθοδρόμησης πιστολέτου χειρός	10 N

### Διαστάσεις και βάρη

Μήκος	280 mm
Πλάτος	242 mm
Ύψος	783 mm
Βάρος, έτοιμο για λειτουργία με εξαρτήματα	5,6 kg

### Μετρούμενες τιμές κατά EN 60335-2-79

Κραδασμοί στο χέρι/στο βραχίονα	<2,5 m/s <sup>2</sup>
Αβεβαιότητα K	0,3 m/s <sup>2</sup>
Επιτρεπόμενη στάθμη ηχητικής ισχύος L <sub>pA</sub>	75 dB(A) 3 dB(A)
Αβεβαιότητα K <sub>pA</sub>	
Επιτρεπόμενη στάθμη ηχητικής ισχύος L <sub>WA</sub> + Αβεβαιότητα K <sub>WA</sub>	91 dB(A)

Με την επιφύλαξη τεχνικών αλλαγών.

## Δήλωση Συμμόρφωσης των Ε.Κ.

Δια της παρούσης δηλώνουμε ότι το μηχάνημα που χαρακτηρίζεται παρακάτω, με βάση τη σχεδίαση και την κατασκευή του, υπό τη μορφή που διατίθεται στην αγορά, πληροί στις σχετικές βασικές απαιτήσεις ασφαλείας και υγιεινής των οδηγών της ΕΚ. Η παρούσα δήλωση πάυει να ισχύει σε περίπτωση τροποποιήσεων του μηχανήματος χωρίς προηγούμενη συνεννόηση μαζί μας.

**Προϊόν:** Σύστημα καθαρισμού υψηλής πίεσης

**Τύπος:** 1.673-xxx

**Σχετικές οδηγίες των Ε.Κ.**

2006/42/ΕΚ (+2009/127/ΕΚ)

2004/108/ΕΚ

2000/14/ΕΚ

2011/65/ΕΕ

**Εφαρμοσθέντα εναρμονισμένα πρότυπα**

EN 50581

EN 55014-1: 2006+A1: 2009+A2: 2011

EN 55014-2: 1997+A1: 2001+A2: 2008

EN 60335-1

EN 60335-2-79

EN 61000-3-2: 2006+A1: 2009+A2: 2009

EN 61000-3-3: 2013

EN 62233: 2008

**Εφαρμοσθείσα διαδικασία συμμόρφωσης**

2000/14/ΕΚ: Παράρτημα V

**στάθμη ηχητικής πίεσης dB(A)**

Μετρημένη: 89

Εγγυημένη: 91

Οι υπογράφωντες ενεργούν κατ' εντολή του και με εξουσιοδότηση της διεύθυνσης της επιχείρησης.

  
H. Jenner  
CEO

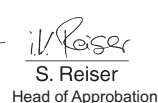
  
S. Reiser  
Head of Approval

Υπεύθυνος τεκμηρίωσης:

S. Reiser

Alfred Karcher GmbH & Co. KG

Alfred-Karcher-Str. 28 - 40

71364 Winnenden (Germany)

Τηλ.: +49 7195 14-0

Φαξ: +49 7195 14-2212

Winnenden, 2014/11/01

## İçindekiler

Teslimat kapsamı . . . . .	TR	5
Kurallara uygun kullanım . . . . .	TR	5
Çevre koruma . . . . .	TR	5
Güvenlik . . . . .	TR	5
Cihaz tanımı . . . . .	TR	6
Montaj . . . . .	TR	6
İşletime alma . . . . .	TR	6
Çalıştırma . . . . .	TR	6
Taşıma . . . . .	TR	7
Depolama . . . . .	TR	7
Koruma ve Bakım . . . . .	TR	8
Yedek parçalar . . . . .	TR	8
Arızalarda yardım . . . . .	TR	8
Garanti . . . . .	TR	9
Teknik Bilgiler . . . . .	TR	9
AB uygunluk bildirisi . . . . .	TR	9



Cihazınızı ilk defa kullanmadan önce bu orijinal kullanım kılavuzunu ve birlikte verilen güvenlik uyarılarını okuyun. Buna göre davranın. Her iki kitabı da daha sonra tekrar kullanmak ya da cihazın sonraki kullanıcılarına iletmek üzere saklayın.

## Teslimat kapsamı

Cihazınızın teslimat kapsamı ambalajı üzerinde gösterilmiştir. Ambalaj açıldığında içindeki parçalarda eksiklik olup olmadığını kontrol ediniz. Aksesuarların eksik olması durumunda ya da nakliye hasarlarında yetkili satıcınıza bildendirin.

## Ek olarak gereklidir

- Piyasada bulunan bir kavramaya sahip, kumaş takviyeli su hortumu.
- Çap minimum 1/2 inç (13 mm)
- Uzunluk minimum 7,5 m

## Kurallara uygun kullanım

Bu yüksek tazyikli temizleyiciyi sadece evinizde şu amaçlar için kullanın.

- makineleri, araçları, inşaat malzemesini, aletleri, bina cephesini, terasları, bahçe malzemeleri v.s. yüksek tazyikle temizlemek (gerektiğinde temizlik maddesi katkısı kullanılarak).
- KÄRCHER firmasının onayladığı aksesuar parçaları, yedek parçalar ve temizlik maddeleri de dahildir. Temizlik maddelerinin ekinde yer alan uyarıları dikkate alın.

## Çevre koruma

### İçindekiler hakkında uyarılar (REACH)

İçindekiler hakkında ayrıntılı bilgileri bulabileceğiniz adres:

[www.kaercher.com/REACH](http://www.kaercher.com/REACH)



Ambalaj malzemeleri geri dönüştürülebilir. Lütfen ambalajları çevreye zarar vermeden tasfiye edin.



Eski cihazlarda, yeniden değerlendirme işlemine tabi tutulması gereken değerli geri dönüşüm malzemeleri bulunmaktadır. Lütfen eski cihazları çevreye zarar vermeden tasfiye edin.



Örneğin motorların yıkanması, zeminin yıkanması gibi yağ içerikli atık suyun oluştuğu temizlik çalışmaları sadece yıkama yerlerinde yağ seperatörüyle yapılmalıdır.



Temizlik maddeleriyle yapılacak çalışmalar sadece, pis su kanalizasyonuna bağlantısı olan sıvı geçirmez yüzeylerde gerçekleştirilmelidir. Temizlik maddesinin suya ve toprağa karışmasını önleyin.

## Güvenlik

### Güvenlik uyarıları

Bu cihazı ilk kez kullanmadan önce, birlikte verilen "Yüksek basınçlı temizleyiciler için güvenlik uyarılarını" mutlaka okuyun.

### Tehlike kademeleri

#### ⚠ **TEHLİKE**

*Ağır bedensel yaralanmalar ya da ölüme neden olan direkt bir tehlikeye yönelik uyarı.*

#### ⚠ **UYARI**

*Ağır bedensel yaralanmalar ya da ölüme neden olabilecek olası tehlikeli bir duruma yönelik uyarı.*

#### ⚠ **TEDBİR**

*Hafif yaralanmalara neden olabilecek olası tehlikeli bir duruma yönelik uyarı.*

#### **DIKKAT**

*Maddi hasarlara neden olabilecek olası tehlikeli bir duruma yönelik uyarı.*

### Cihazdaki semboller



*Yüksek basınçlı tazyikli insanlara, hayvanlara, elektrikli aletlere ve makinenin kendisine doğru tutmayın.*

*Cihazı donmaya karşı koruyun.*



*Cihaz, açık içme suyu şebekelerine direkt olarak bağlanmamalıdır.*

### Güvenlik tertibatları

#### ⚠ **TEDBİR**

- *Güvenlik tertibatları kullanıcıyı korur ve değiştirilmemelidir veya herhangi bir işlem yapılmamalıdır.*

### Cihaz şalteri

*Cihaz şalteri cihazın istenmeden çalıştırılmasını önler.*

### El püskürtme tabancasının kilidi

*Kilit, el püskürtme tabancasının kolunu bloke eder ve cihazın farkında olmadan çalıştırılmasını önler.*

### Basınç şalteri taşıma valfi

*El tabancasının kolu bırakılırsa bir basınç şalteri pompayı kapatır, yüksek basınçlı tazyik durdurulur. Kol çekilirse, pompa tekrar açılır.*

## Cihaz tanımı

Bu kullanım kılavuzunda maksimum donanım açıklanmaktadır. Modele bağlı olarak teslimat kapsamında farklı olabilir (Bkz. Ambalaj).

### Şekiller Bkz. Katlanır sayfa 3



- 1 Yüksek basınç bağlantısı
- 2 Cihaz şalteri „0/OFF“ / „I/ON“
- 3 Yüksek basınç hortumu ve şebeke bağlantı hattının saklama kancası
- 4 Taşıma kolu
- 5 Püskürtme borusunun saklama parçası
- 6 El püskürtme tabancasının saklama parçası
- 7 Entegre süzgeçli su bağlantısı
- 8 Temizlik maddesi emme hortumu (filtreli)
- 9 Su bağlantısının bağlantı parçası
- 10 Taşıma tekerleği
- 11 Elektrik fişiyle birlikte şebeke bağlantı kablosu
- 12 El püskürtme tabancası
- 13 El püskürtme tabancasının kilidi
- 14 Yüksek basınç hortumunun mandalı
- 15 Yüksek basınç hortumu
- 16 Kir frezeli püskürtme borusu  
İnatçı kirler için
- 17 1 kademeli memeli püskürtme borusu  
Normal temizlik görevleri için.

### \* Opsiyonel aksesuarlar

- 18 Yıkama fırçası
- 19 Dönebilen yıkama fırçaları  
Araç temizliği için çok uygundur.
- 20 Temizlik maddesi haznesiyle birlikte köpük memesi  
Temizlik maddesi haznedenden emilir ve güçlü bir temizlik maddesi köpüğü oluşur.

### \*\* Teslimat kapsamında bulunmamaktadır

- 21 Su besleme hortumu

## Özel aksesuar

Özel aksesuar, cihazınızın kullanım olanaklarını genişletir. Buna ilişkin detaylı bilgileri KÄRCHER-satıcınızdan edinebilirsiniz.

## Montaj

Cihazla birlikte gelen gevşek parçaları işleme almadan önce yerine takın.

### Şekiller Bkz. Katlanır sayfa 4



- Şekil **A**  
→ Taşıma tekerleklerini takın ve kilitleyin.
- Şekil **B**  
→ Taşıma kolunu sabitleyin.
- Şekil **C**  
→ Gönderilen kavrama parçasını cihazın su girişine takın.
- Şekil **D**  
→ Yüksek basınç hortumu mandalını el püskürtme tabancasından çekin.
- Şekil **E**  
→ Yüksek basınç hortumunu el püskürtme tabancasına takın.
- Kilitlene kadar mandalı içeri bastırın. Yüksek basınç hortumundan çekerek bağlantının güvenli olup olmadığını kontrol edin.

## İşleme alma

→ Cihazı düz bir yüzeye koyun.

Şekil **F**

→ Yüksek basınç hortumunu cihazın yüksek basınç bağlantısına bağlayın.

## Su boru hattından su beslemesi

Bağlantı değerleri için Bkz. Tip levhası/Teknik bilgileri. Su besleme işletmesinin talimatlarını dikkate alın.

### DIKKAT

*Sudaki kirlenmeler yüksek basınç pompası ve aksesuarlara zarar verebilir. Korumak için, KÄRCHER su filtresinin (özel aksesuar, sipariş numarası 4.730-059) kullanılması önerilir.*

Şekil **G**

- Su besleme hortumunu su bağlantısındaki kavramaya takın.
- Su hortumunu su beslemesine bağlayın.
- Su musluğunu tamamen açın.

## Çalıştırma

### Δ TEDBİR

*2 dakikadan daha uzun süreli kuru çalışma, yüksek basınç pompasında hasarlara neden olur. Cihaz 2 dakika içinde basınç oluşturmazsa, cihazı kapatın ve "Arızalarda yardım" bölümündeki uyarılara göre hareket edin.*

## Yüksek basınçla çalışma

### Δ TEDBİR

*Hasar oluşumunu önlemek için, boyalı üst yüzeyleri temizlerken minimum 30 cm püskürtme mesafesine uyulmalıdır*

### DIKKAT

*Araç lastikleri, cila veya ahşap gibi hassas yüzeyleri kir frezesiyle temizleyin, hasar tehlikesi.*

Şekil **H**

- Püskürtme borusunu el püskürtme tabancasına takın ve 90° döndürerek sabitleyin.
- Elektrik fişini prize takın.
- Cihazı açın "I/ON".
- El tabancasının bulunduğu kilidi açın.
- Kolu çekin, cihaz çalışır.

**Not:** Kol tekrar bırakılırsa, cihaz tekrar kapanır. Yüksek basınç sistemde kalır.

## Yıkama fırçasıyla çalışma

### DIKKAT

*Boya hasarı tehlikesi*

*Yıkama fırçasıyla yapılan çalışmalarda, fırçada kir veya başka partiküller olmamalıdır.*

→ Yıkama fırçasını el püskürtme tabancasına takın ve 90° döndürerek sabitleyin.

**Uyarı:** Gerekirse, yıkama fırçaları temizlik maddesiyle çalıştırma için de kullanılabilir.

## Temizlik maddesiyle çalışma

**Not:** Temizlik maddesi, sadece alçak basınçta kullanılabilir.

### Δ TEHLİKE

*Temizlik maddelerinin kullanılması sırasında, başta kişisel koruyucu donanım olmak üzere temizlik maddesi üreticisinin güvenlik bilgi formuna dikkat edilmelidir.*

Şekil **I**

→ Temizlik maddesi emme hortumunu istediğiniz uzunlukta muhafazadan çekin.



- Temizlik maddesi emme hortumunu temizlik maddesi çözeltisi dolu bir kaba asın.
- Püskürtme borusunu el tabancasından ayırın. Sadece el püskürtme tabancası ile çalışın.  
**Not:** Bunun sonucunda, çalışma sırasında temizlik maddesi çözeltisi püskürtülen suya karıştırılır.

#### Opsiyonel

##### Şekil J

- Temizlik maddesi çözeltisini köpük memesinin temizlik maddesi haznesine doldurun (temizlik maddesi bidonundaki dozaj bilgisine dikkat edin).
- Köpük memesini el püskürtme tabancasına takın ve 90° döndürerek sabitleyin.

#### Önerilen temizlik yöntemleri

- Temizlik maddesini ekonomik bir şekilde üst yüzeye sıkın ve etkili olmasını (kurutmayın) sağlayın.
- Çözülen kiri yüksek basınç huzmesiyle yıkayın.

#### Çalışmaya ara verme

- El tabancasının kolunu bırakın.
- El püskürtme tabancasının kolunu kilitleyin.
- El püskürtme tabancasını el püskürtme tabancasının saklama parçasına takın.
- Uzun çalışma molalarında (5 dakikanın üstünde) ek olarak cihazı kapatın "0/OFF".

#### Çalışmanın tamamlanması

##### ⚠ **TEDBİR**

*Yüksek basınç hortumunu, sadece sistemde basınç yoksa el püskürtme tabancası ya da cihazdan ayırın.*

- Temizlik maddesiyle çalışmadan sonra: Cihazı yakl. 1 dakika yıkama için çalıştırın.
- El tabancasının kolunu bırakın.
- Cihazı kapatın "0/OFF".
- Cihazın fişini prizden çekin.
- Musluğu kapatın.
- Mevcut basıncı sistemden azaltmak için el tabancasının kolunu bastırın.
- El püskürtme tabancasının kolunu kilitleyin.
- Cihazı su beslemesinden ayırın.

## Taşıma

### ⚠ **TEDBİR**

*Yaralanma ve hasar tehlikesi!*

*Taşıma sırasında cihazın ağırlığına dikkat edin.*

#### Elle taşıma

- Cihazı taşıma kolundan çekin.

#### Araçlarda taşıma

- Cihazı kaymaya ve devrilmeye karşı emniyete alın.

## Depolama

### ⚠ **TEDBİR**

*Yaralanma ve hasar tehlikesi!*

*Depolama sırasında cihazın ağırlığına dikkat edin.*

#### Cihazın saklanması

- Cihazı düz bir yüzeye bırakın.
- Püskürtme borusunu, püskürtme borusunun saklama bölümüne oturtun.
- El püskürtme tabancasını el püskürtme tabancasının saklama parçasına takın.
- Şebeke bağlantı kablosu, yüksek basınç hortumu ve aksesuarı cihaza yerleştirin.

Örn. kış aylarında olduğu gibi uzun süreli depolamadan önce, bakım bölümündeki uyarılara dikkat edin.

#### Antifriz koruma

### **DIKKAT**

*Tam olarak boşaltılmamış cihazlar ve aksesuarlar donma nedeniyle tahrip olabilir. Cihazı ve aksesuarlarını tamamen boşaltın ve donmaya karşı koruyun.*

Hasarları önlemek için:

- Cihazdaki suyun komple boşaltılması: Yüksek basınç hortumu ve su besleme bağlı değilken cihazı çalıştırın (maksimum 1 dakika) ve yüksek basınç bağlantısından su çıkmayana kadar bekleyin. Cihazı kapatın.
- Cihazı komple aksesuarları ile birlikte donmaya karşı korunmuş bir bölümde saklayın.



## Koruma ve Bakım

### ⚠ TEHLİKE

Elektrik çarpması tehlikesi.

- Cihazdaki tüm çalışmalardan önce cihazı kapatın ve elektrik fişini çekin.

### Temizlik

#### Su bağlantısındaki süzgecin temizlenmesi

Su bağlantısındaki süzgeci düzenli olarak temizleyin.

#### **DIKKAT**

Süzgeç zarar görmemelidir.

- Kavramayı su bağlantısından çıkartın.

#### Şekil **K**

- Süzgeci bir düz penseyle dışarı çekin.
- Süzgeci akar su altında temizleyin.
- Süzgeci su bağlantısına takın.

#### Temizlik maddesi filtresinin temizlenmesi

- Filtreyi temizlik maddesi emme hortumundan çekin ve suyun altında temizleyin.

### Bakım

Cihaz bakım gerektirmez.

## Yedek parçalar

Sadece orijinal KÄRCHER yedek parçaları kullanın. Bir yedek parça genel bakışını bu kullanım kılavuzunun sonunda bulabilirsiniz.

## Arızalarda yardım

Küçük arızaları aşağıdaki genel bakışın yardımıyla kendiniz giderebilirsiniz.

Şüphe etmeniz durumunda, yetkili müşteri hizmetlerine başvurun.

### ⚠ TEHLİKE

Elektrik çarpması tehlikesi.

- Cihazdaki tüm çalışmalardan önce cihazı kapatın ve elektrik fişini çekin.

### Cihaz çalışmıyor

- El püskürtme tabancasının kolunu çekin, cihaz çalışır.
- Tip etiketinde belirtilen gerilimin güç kaynağındaki gerilimle aynı olup olmadığını kontrol edin.
- Şebeke bağlantı kablosuna hasar kontrolü yapın.

### Cihaz basınca gelmiyor

- Cihazdaki havanın boşaltılması: Yüksek basınç hortumu bağlanmadan cihazı açın ve su kabarcıksız bir şekilde yüksek basınç bağlantısından dışarı çıkana kadar (maksimum 2 dakika) bekleyin. Cihazı kapatın ve yüksek basınç hortumunu tekrar bağlayın.
- Su beslemesini kontrol edin.
- Su bağlantısındaki süzgeci düz bir penseyle dışarı çıkartın ve suyun altında temizleyin.

### Güçlü basınç dalgalanmaları

- Yüksek basınç memesinin temizlenmesi: Meme deliğindeki kirleri bir iğneyle çıkartın ve suyla öne doğru yıkayın.
- Su besleme miktarını kontrol edin.

### Cihaz sızdırıyor

- Cihazda az bir sızıntı olması teknik olarak normaldir. Ağır sızıntılarda yetkili müşteri hizmetini çağırın.

### Temizlik maddesi emilmiyor

- Püskürtme borusunu el tabancasından ayırın. Sadece el püskürtme tabancası ile çalışın.
- Temizlik maddesi emme hortumundaki filtreyi temizleyin.
- Temizlik maddesi emme hortumunda bükülme yerleri olup olmadığını kontrol edin.

## Garanti

Her ülkede yetkili distribütörümüz tarafından verilmiş garanti şartları geçerlidir. Garanti süresi içinde cihazınızda oluşan muhtemel hasarları, arızanın kaynağı üretim veya malzeme hatası olduğu sürece ücretsiz olarak karşılıyoruz. Garanti hakkınızdan yararlanmanızı gerektiren bir durum olduğu zaman, ilgili faturanız ile birlikte satıcınıza veya size en yakın yetkili servisimize başvurunuz.

Adresleri burada bulabilirsiniz:

[www.kaercher.com/dealersearch](http://www.kaercher.com/dealersearch)

## Teknik Bilgiler

### Elektrik bağlantısı

Gerilim 220-240 V  
1-50-60 Hz

Akım çekişi 6 A

Koruma derecesi IP X5

Koruma sınıfı II

Şebeke sigortası (gecikmeli) 10 A

### Su bağlantısı

Besleme bas 1,2 MPa

Besleme sıcaklığı (maks.) 40 °C

Besleme miktar 8 l/dk

### Performans değerleri

Çalışma basıncı 8 MPa

Maksimum müsaade edilen basınç 11 MPa

Besleme miktarı, su 5,5 l/dk

Maksimum sevk miktarı 6,0 l/dk

Besleme miktarı, temizlik maddesi 0,3 l/dk

El püskürtme tabancasının geri tepme kuvveti 10 N

### Ölçüler ve ağırlıklar

Uzunluk 280 mm

Genişlik 242 mm

Yükseklik 783 mm

Çalışmaya hazır aksesuarla birlikte ağırlık 5,6 kg

### 60335-2-79'a göre belirlenen değerler

El-kol titreşim değeri <2,5 m/s<sup>2</sup>

Güvensizlik K 0,3 m/s<sup>2</sup>

Ses basıncı seviyesi L<sub>PA</sub> 75 dB(A)

Güvensizlik K<sub>PA</sub> 3 dB(A)

Ses basıncı seviyesi L<sub>WA</sub> + Güvensizlik K<sub>WA</sub> 91 dB(A)

**Teknik değişiklik yapma hakkı saklıdır.**

## AB uygunluk bildirisi

İşbu belge ile aşağıda tanımlanan makinenin konsepti ve tasarımı ve tarafımızdan piyasaya sürülen modeliyle AB yönetmeliklerinin temel teşkil eden ilgili güvenlik ve sağlık yükümlülüklerine uygun olduğunu bildiririz. Onayımız olmadan cihazda herhangi bir değişiklik yapılması durumunda bu beyan geçerliliğini yitirir.

**Ürün:** Yüksek basınç temizleyicisi

**Tip:** 1.673-xxx

### İlgili AB yönetmelikleri

2006/42/EG (+2009/127/EG)

2004/108/EG

2000/14/EG

2011/65/EU

### Kullanılmış olan uyumlu standartlar

EN 50581

EN 55014-1: 2006+A1: 2009+A2: 2011

EN 55014-2: 1997+A1: 2001+A2: 2008

EN 60335-1

EN 60335-2-79

EN 61000-3-2: 2006+A1: 2009+A2: 2009

EN 61000-3-3: 2013

EN 62233: 2008

### Kullanılan uyumluluk değerlendirme yöntemleri

2000/14/EG: Ek V

### Ses şiddeti dB(A)

Ölçülen: 89

Garanti edilen: 91

İmzası bulunanlar, işletme yönetimi adına ve işletme yönetimi tarafından verilen vekaletle dayanarak işlem yapar.

  
H. Jenner  
CEO

  
S. Reiser  
Head of Approval

Dokümantasyon yetkilisi:

S. Reiser

Alfred Kärcher GmbH & Co. KG

Alfred-Kärcher-Str. 28 - 40

71364 Winnenden (Germany)

Tel.: +49 7195 14-0

Faks: +49 7195 14-2212

Winnenden, 2014/11/01

## Оглавление

Комплект поставки . . . . .	RU	5
Использование по назначению . . . . .	RU	5
Защита окружающей среды . . . . .	RU	5
Безопасность . . . . .	RU	5
Описание прибора . . . . .	RU	6
Монтаж . . . . .	RU	6
Начало работы . . . . .	RU	6
Эксплуатация . . . . .	RU	6
Транспортировка . . . . .	RU	7
Хранение . . . . .	RU	7
Уход и техническое обслуживание . . . . .	RU	8
Запасные части . . . . .	RU	8
Помощь в случае неполадок . . . . .	RU	8
Гарантия . . . . .	RU	8
Технические данные . . . . .	RU	9
Заявление о соответствии ЕС . . . . .	RU	9



Перед первым использованием устройства необходимо прочесть настоящую оригинальную инструкцию по эксплуатации и прилагаемые указания по безопасности. Далее действовать в соответствии с ними. Сохранять обе брошюры для дальнейшего пользования или для следующего владельца.

## Комплект поставки

Комплектация прибора указана на упаковке. При распаковке прибора проверить комплектацию. При обнаружении недостающих принадлежностей или повреждений, полученных во время транспортировки, следует уведомить торговую организацию, продавшую прибор.

## Дополнительно требуется

- Армированный водяной шланг со стандартной муфтой
- минимальный диаметр 1/2 дюйма (13 мм)
- минимальная длина 7,5 м.

## Использование по назначению

Данный моечный аппарат высокого давления предназначен только для использования в домашнем хозяйстве.

- для мойки машин, автомобилей, строений, инструментов, фасадов, террас, садовых принадлежностей и т.д. с помощью струи воды под высоким давлением (при необходимости с добавлением моющих средств).
- При этом применению подлежат принадлежности, запасные части и чистящие средства, разрешенные для использования фирмой KÄRCHER. Указания, приложенные к чистящим средствам, подлежат соблюдению.

## Защита окружающей среды

### Инструкции по применению компонентов (REACH)

Актуальные сведения о компонентах приведены на веб-узле по следующему адресу:

[www.kaercher.com/REACH](http://www.kaercher.com/REACH)



Упаковочные материалы поддаются вторичной переработке. Упаковку необходимо утилизировать без ущерба для окружающей среды.



Отслужившие устройства содержат пригодные для вторичного использования ценные материалы, которые должны передаваться на переработку. Отслужившие устройства необходимо утилизировать без ущерба для окружающей среды.



Работы по очистке, в результате которых образуется отходящая вода, содержащая масла, например, промывка двигателя, мойка днища, должны производиться только на моечных площадках с маслоотделителем.



Работы с моющими средствами должны проводиться только на рабочих поверхностях, не проницаемых для жидкостей, с подключением к бытовой канализации. Моющие средства не должны попадать в водоемы или почву.

## Безопасность

### Указания по технике безопасности

Перед первым использованием данного устройства обязательно прочесть прилагаемые «Указания по безопасности для высоконапорного моечного аппарата».

### Степень опасности

#### ⚠ ОПАСНОСТЬ

Указание относительно непосредственно грозящей опасности, которая приводит к тяжелым увечьям или к смерти.

#### ⚠ ПРЕДУПРЕЖДЕНИЕ

Указание относительно возможной потенциально опасной ситуации, которая может привести к тяжелым увечьям или к смерти.

#### ⚠ ОСТОРОЖНО

Указание на потенциально опасную ситуацию, которая может привести к получению легких травм.

#### ВНИМАНИЕ

Указание относительно возможной потенциально опасной ситуации, которая может повлечь материальный ущерб.

### Символы на приборе



Не направлять струю воды под высоким напором на людей, животных, включенное электрическое оборудование или на само устройство.

Защищать прибор от мороза.



Запрещается напрямую подключать устройство к трубопроводу с питьевой водой.

### Защитные устройства

#### ⚠ ОСТОРОЖНО

- Защитные устройства служат для защиты пользователей. Видоизменение защитных устройств или пренебрежение ими не допускается.

### Приборный выключатель

Главный выключатель препятствует произвольной работе аппарата.

### Блокировка ручного пистолета-распылителя

Блокировка блокирует рычаг ручного пистолета-распылителя и защищает от произвольного запуска аппарата.

## Перепускной клапан с пневматическим реле

Если рычаг ручного пистолета-распылителя отпущается, манометрический выключатель отключает насос, подача струи воды под высоким давлением прекращается. При нажатии на рычаг насос снова включается.

### Описание прибора

В данном руководстве по эксплуатации дано описание прибора с максимальной комплектацией. Комплектация отличается в зависимости от модели (см. упаковку).

#### Рисунки см. на вкладке 3



- 1 Соединение высокого давления
- 2 Главный выключатель „0/OFF“ / „I/ON“ (0/ВЫКЛ / I/ВКЛ)
- 3 Крючки для хранения высоконапорного шланга и сетевого шнура
- 4 Рукоятка
- 5 Хранение струйной трубки
- 6 Хранение ручного пистолета-распылителя
- 7 Элемент для подключения водоснабжения со встроенным сетчатым фильтром
- 8 Всасывающий шланг для моющего средства (с фильтром)
- 9 Соединительный элемент для подключения воды,
- 10 Транспортное колесо
- 11 Сетевой кабель со штепсельной вилкой
- 12 Ручной пистолет-распылитель
- 13 Блокировка ручного пистолета-распылителя
- 14 Скоба для шланга высокого давления
- 15 Шланг высокого давления
- 16 Струйная трубка с фрезой для удаления грязи Для устойчивых загрязнений
- 17 Струйная трубка с 1-элементной форсункой Для стандартных задач мойки.

#### \* Дополнительные принадлежности

- 18 Моющая щетка
- 19 Вращающаяся моющая щетка  
Особенно подходит для мойки автомобилей.
- 20 Насадка для чистки пеной с баком для моющего средства  
Моющее средство всасывается из бака и образует эффективную моющую пену.

#### \*\* не входит в комплект поставки

- 21 Шланг подачи воды

### Специальные принадлежности

Специальные принадлежности расширяют возможности применения прибора. Более детальную информацию можно получить у торговой организации фирмы KARCHER.

### Монтаж

Перед началом эксплуатации аппарата установить прилагаемые незакрепленные части.

#### Рисунки см. на вкладке 4



- Рисунок **A**
- Установить и зафиксировать транспортные колеса.
- Рисунок **B**
- Прикрепить рукоятку для транспортировки.
- Рисунок **C**
- Находящуюся в комплекте соединительную

муфту подсоедините к элементу аппарата для подачи воды.

#### Рисунок **D**

- Извлечь зажим для шланга высокого давления из ручного пистолета-распылителя.

#### Рисунок **E**

- Вставить шланг высокого давления в ручной пистолет-распылитель.
- Вдавить скобу до фиксации. Проверить надежность крепления, потянув за шланг высокого давления.

### Начало работы

- Поставить устройство на ровную поверхность.
- Рисунок **F**
- Соединить шланг высокого давления с соединением высокого давления.

### Подача воды из водопровода

Параметры для подключения указаны на заводской табличке и в разделе "Технические данные". Соблюдайте предписания предприятия водоснабжения.

#### ВНИМАНИЕ

*Загрязнения, содержащиеся в воде, могут вызвать повреждение насоса высокого давления и принадлежностей. Для защиты рекомендуется использовать водяной фильтр KÄRCHER (специальные принадлежности, номер для заказа 4.730-059).*

#### Рисунок **G**

- Вставить шланг подачи воды в соответствующее соединение.
- Подсоединить водяной шланг к водопроводу.
- Полностью откройте водопроводный кран.

### Эксплуатация

#### △ ОСТОРОЖНО

*Работа всухую в течение более 2 минут приводит к выходу из строя насоса высокого давления. Если устройство в течение 2 минут не набирает давление, то его следует выключить и действовать в соответствии с указаниями, которые приводятся в главе „Помощь в случае неполадок“.*

### Режим работы высокого давления

#### △ ОСТОРОЖНО

*При мойке лакированных поверхностей следует выдерживать расстояние 30 см от форсунки до поверхности, чтобы избежать повреждения лакировки.*

#### ВНИМАНИЕ

*Не чистить автомобильные шины, лакокрасочное покрытие или чувствительные поверхности (например, деревянные) с применением фрезы для удаления грязи. Существует опасность повреждения.*

#### Рисунок **H**

- Наденьте на ручной пистолет-распылитель струйную трубку и зафиксируйте ее, повернув на 90°.
- Вставить сетевую штепсельную вилку в розетку.
- Включить аппарат „I/ON“ (I/ВКЛ).
- Разблокировать рычаг ручного пистолета-распылителя.
- Потянуть за рычаг, аппарат включится.

**Указание:** Если рычаг снова освободится, аппарат снова отключится. Высокое давление сохраняется в системе.

### Режим с моющей щеткой

#### **ВНИМАНИЕ**

*Риск повреждения лакокрасочного покрытия*  
Перед работой с моющей щеткой следует убедиться в том, что она очищена от грязи или других посторонних частиц.

→ Моющую щетку вставить в ручной распылитель и зафиксировать, повернув на 90°.

**Указание:** В случае необходимости моющие щетки также можно использовать для работы с моющим средством.

### Режим работы с моющим средством

**Примечание:** Моющее средство может добавляться только при низком давлении.

#### **⚠ ОПАСНОСТЬ**

*При применении чистящих средств следует соблюдать требования сертификата безопасности производителя, особенно указания относительно применения средств индивидуальной защиты.*

Рисунок 11

→ Всасывающий шланг для моющего средства вытащить из корпуса на необходимую длину.

→ Опустить всасывающий шланг для моющего средства в резервуар с раствором моющего средства.

→ Отделить струйную трубку от ручного пистолета-распылителя. Для работы только с ручным пистолетом-распылителем.

**Указание:** Таки образом, при эксплуатации раствор моющего средства смешивается со струей воды.

#### **Дополнительно**

Рисунок 12

→ Залить раствор моющего средства в бак для моющего средства, который подсоединяется к насадке для чистки пеной (соблюдая указания по дозировке на емкости для моющего средства).

→ Наденьте на ручной пистолет-распылитель насадку для чистки пеной и зафиксируйте ее, повернув на 90°.

#### **Рекомендуемый способ мойки**

→ Экономно разбрызгать моющее средство по сухой поверхности и дать ему подействовать (не позволять высыхать).

→ Растворенную грязь смыть струей высокого давления.

### Перерыв в работе

→ Отпустить рычаг ручного пистолета-распылителя.

→ Заблокировать рычаг ручного пистолета-распылителя.

→ Вставить ручной пистолет-распылитель в держатель.

→ Во время продолжительных перерывов в работе (свыше 5 минут) аппарат следует выключать „0/OFF“ (0/ВЫКЛ).

### Окончание работы

#### **⚠ ОСТОРОЖНО**

*Отсоединять шланг высокого давления от писто-*

*лета-разбрызгивателя или устройства, когда в системе отсутствует давление.*

→ После работы с моющим средством: С целью полоскания дать прибору поработать около 1 минуты.

→ Отпустить рычаг ручного пистолета-распылителя.

→ Выключить аппарат "0/OFF" (0/ВЫКЛ).

→ Вытащите штепсельную вилку из розетки.

→ закрыть водный кран.

→ нажать рычаг ручного пистолета-распылителя для сброса давления в системе.

→ Заблокировать рычаг ручного пистолета-распылителя.

→ Отделить аппарат от водоснабжения.

## Транспортировка

#### **⚠ ОСТОРОЖНО**

*Опасность травм и повреждений!*

*При транспортировке следует обратить внимание на вес устройства.*

### Транспортировка вручную

→ Прибор тянуть за ручку для транспортирования.

### Транспортировка на транспортных средствах

→ Зафиксировать прибор от смещения и опрокидывания.

## Хранение

#### **⚠ ОСТОРОЖНО**

*Опасность травм и повреждений!*

*При хранении следует обратить внимание на вес устройства.*

### Хранение прибора

→ Установить устройству на ровную поверхность.

→ Зафиксировать струйную трубку в соответствующем держателе.

→ Вставить ручной пистолет-распылитель в держатель.

→ Сложить сетевой кабель, шланг высокого давления и принадлежности на аппарате.

При длительном хранении, например зимой, дополнительно следует принять во внимание указания в разделе "Уход".

### Защита от замерзания

#### **ВНИМАНИЕ**

*Не полностью опорожненные устройства и оборудование могут быть повреждены разрушению при воздействии мороза. Полностью опорожнить устройство и принадлежности, а также обеспечить защиту от мороза.*

Во избежание повреждений:

→ Из аппарата следует полностью удалить воду. Включить аппарат без подключенного шланга высокого давления и без присоединенного водоснабжения (максимум на 1 минуту) и подождать до тех пор, пока не прекратиться вытекание воды из шланга высокого давления. Выключите аппарат.

→ Храните прибор и все принадлежности в защищенном от мороза помещении.

## Уход и техническое обслуживание

### ⚠ ОПАСНОСТЬ

Опасность поражения электрическим током.

- Перед проведением любых работ по обслуживанию устройство следует выключить и извлечь штепсельную вилку из розетки.

### Уход

#### Очистка сетки в подводе воды

Регулярно очищать сетку в подводе воды.

#### **ВНИМАНИЕ**

Сетку нельзя повреждать.

- Снять муфту с подвода воды.

Рисунок К

- Вытянуть сетку плоскогубцами.
- Сетку очищать под проточной водой.
- Снова вставить сетку в подвод воды.

#### Очистка фильтра для моющего средства

- Снимите фильтр из всасывающего шланга для моющего средства и промойте его проточной водой.

## Техническое обслуживание

Аппарат не нуждается в профилактическом обслуживании.

## Запасные части

Используйте только оригинальные запасные части фирмы KARCHER. Описание запасных частей находится в конце данной инструкции по эксплуатации.

## Помощь в случае неполадок

Небольшие неисправности можно устранить самостоятельно с помощью следующего описания. В случае сомнения следует обращаться в уполномоченную службу сервисного обслуживания.

### ⚠ ОПАСНОСТЬ

Опасность поражения электрическим током.

- Перед проведением любых работ по обслуживанию устройство следует выключить и извлечь штепсельную вилку из розетки.

### Прибор не работает

- Вытянуть рычаг ручного пистолета-распылителя, прибор включится.
- Проверьте соответствие напряжения, указанного в заводской табличке, напряжению источника электроэнергии.
- Проверить сетевой кабель на повреждения.

### Давление в приборе не увеличивается

- Удаление воздуха из прибора: Включить аппарат без подключенного высоконапорного шланга и подождать (не более 2 минут), пока из высоконапорного шланга не начнет выходить вода без пузырьков воздуха. Выключить прибор и заново подсоединить высоконапорный шланг.
- Проверить подачу воды.
- Выньте с помощью плоскогубцев сетевой фильтр из элемента для водоснабжения и промойте его проточной водой.

## Сильные перепады давления

- Очистить форсунку высокого давления: Иголкой удалить загрязнение из отверстия форсунки и промыть ее спереди водой.
- Проверьте количество подаваемой воды.

## Прибор негерметичен

- Незначительная негерметичность аппарата обусловлена техническими особенностями. При сильной негерметичности обратитесь в авторизованную службу сервисного обслуживания.

## Чистящее средство не всасывается

- Отделить струйную трубку от ручного пистолета-распылителя. Для работы только с ручным пистолетом-распылителем.
- Очистить фильтр во всасывающем шланге моющего средства.
- Проверить всасывающий шланг для моющего средства на перегибы.

## Гарантия

В каждой стране действуют соответственно гарантийные условия, изданные уполномоченной организацией сбыта нашей продукции в данной стране. Возможные неисправности прибора в течение гарантийного срока мы устраняем бесплатно, если причина заключается в дефектах материалов или ошибках при изготовлении. В случае возникновения претензий в течение гарантийного срока просьба обращаться, имея при себе чек о покупке, в торговую организацию, продававшую вам прибор или в ближайшую уполномоченную службу сервисного обслуживания.

Дата выпуска отображается на заводской табличке в закодированном виде.

При этом отдельные цифры именуют следующее значение::

Пример: 30190

- 3 год выпуска
- 0 столетие выпуска
- 1 десятилетие выпуска
- 9 вторая цифра месяца выпуска
- 0 первая цифра месяца выпуска

Таким образом, в данном примере код 30190 означает дату выпуска 09/(2)013.

адреса вы сможете найти на веб-странице:  
[www.karcher.com/dealersearch](http://www.karcher.com/dealersearch)

## Технические данные

### Электрическое подключение

Напряжение 220-240 V  
1~50-60 Hz

Потребление электроэнергии 6 А

Степень защиты IP X5

Класс защиты II 

Сетевой предохранитель (инертный) 10 А

### Подключение водоснабжения

Давление напора (макс.) 1,2 МПа

Температура подаваемой воды (макс.) 40 °C

Количество подаваемой воды (мин.) 8 л/мин.

### Рабочие характеристики

Рабочее давление 8 МПа

Макс. допустимое давление 11 МПа

Подача, вода 5,5 л/мин.

Максимальная подача 6,0 л/мин.

Подача, моющее средство 0,3 л/мин.

Сила отдачи ручного пистолета-распылителя 10 Н

### Размеры и вес

Длина 280 мм

Ширина 242 мм

высота 783 мм

Вес, в готовности к эксплуатации и с принадлежностями 5,6 кг

### Значение установлено согласно стандарту EN 60335-2-79

Значение вибрации рука-плечо <2,5 м/с<sup>2</sup>  
Опасность К 0,3 м/с<sup>2</sup>

Уровень шума дБ<sub>a</sub> 75 дБ(А)  
Опасность К<sub>рА</sub> 3 дБ(А)

Уровень мощности шума L<sub>WA</sub> + опасность К<sub>WA</sub> 91 дБ(А)

**Сохраняется право на внесение технических изменений.**

## Заявление о соответствии ЕС

Настоящим мы заявляем, что нижеуказанный прибор по своей концепции и конструкции, а также в осуществленном и допущенном нами к продаже исполнении отвечает соответствующим основным требованиям по безопасности и здоровью согласно директивам ЕС. При внесении изменений, не согласованных с нами, данное заявление теряет свою силу.

**Продукт** высоконапорный моющий прибор

**Тип:** 1.673-xxx

### Основные директивы ЕС

2006/42/ЕС (+2009/127/ЕС)

2004/108/ЕС

2000/14/ЕС

2011/65/ЕС

### Примененные гармонизированные нормы

EN 50581

EN 55014-1: 2006+A1: 2009+A2: 2011

EN 55014-2: 1997+A1: 2001+A2: 2008

EN 60335-1

EN 60335-2-79

EN 61000-3-2: 2006+A1: 2009+A2: 2009

EN 61000-3-3: 2013

EN 62233: 2008

### Примененный порядок оценки соответствия

2000/14/ЕС: Приложение V

### Уровень мощности звука dB(A)

Измерено: 89

Гарантировано: 91

Нижеподписавшиеся лица действуют по поручению и по доверенности руководства предприятия.

  
H. Jenner  
CEO

  
S. Reiser  
Head of Approbation

уполномоченный по документации:  
S. Reiser

Alfred Kaercher GmbH & Co. KG

Alfred-Kaercher-Str. 28 - 40

71364 Winnenden (Germany)

Тел.: +49 7195 14-0

Факс: +49 7195 14-2212

Winnenden, 2014/11/01



## Tartalomjegyzék

Szállítási tétel	HU	5
Rendeltetésszerű használat	HU	5
Környezetvédelem	HU	5
Biztonság	HU	5
Készülék leírása	HU	6
Összeszerelés	HU	6
Üzembevétel	HU	6
Üzem	HU	6
Szállítás	HU	7
Tárolás	HU	7
Ápolás és karbantartás	HU	8
Alkatrészek	HU	8
Segítség üzemzavar esetén	HU	8
Garancia	HU	9
Műszaki adatok	HU	9
EK konformitási nyilatkozat	HU	9



Készüléke első használata előtt olvassa el az eredeti üzemeltetési útmutatót és a mellékelt biztonsági utasításokat. Ezek alapján járjon el. Tartsa meg a mindkét füzetet későbbi használatra, vagy az esetleges új tulajdonos számára!

### Szállítási tétel

A készülék szállítási terjedelme fel van tüntetve a csomagoláson. Csomagolásakor ellenőrizze a csomagolás tartalmát, hogy megvan-e minden alkatrész. Hiányzó tartozék vagy szállítási sérülés esetén kérem, értesítse a kereskedőt.

### Továbbá szükséges

- ➔ Megerősített anyagú víztömlő kereskedelmi forgalomban kapható csatlakozóval.
- Átmérő legalább 1/2 coll (13 mm)
- Hosszúság legalább 7,5 m

### Rendeltetésszerű használat

Ez a magasnyomású tisztítóberendezés kizárólag magánháztartásban használható:

- gépek, járművek, épületek, szerszámok, homlokzatok, teraszok, kerti gépek stb. magasnyomású vízszugárral (szükség esetén tisztítószer hozzáadásával) történő tisztításához.
- a KÄRCHER által jóváhagyott tartozékokkal, pótkatrészekkel és tisztítószerekkel. Vegye figyelembe a tisztítószerekhez mellékelt utasításokat.

### Környezetvédelem

**Megjegyzések a tartalmazott anyagokkal kapcsolatban (REACH)**

Aktuális információkat a tartalmazott anyagokkal kapcsolatban a következő címen talál:

[www.kaercher.com/REACH](http://www.kaercher.com/REACH)



A csomagolóanyagok újrahasznosíthatók. Kérjük a csomagolást környezetkímélő módon ártalmatlanítsa.



A használt készülékek értékes újrahasznosítható anyagokat tartalmaznak, amelyeket újrahasznosító helyen kell elhelyezni. Kérjük, a régi készüléket környezetkímélő módon ártalmatlanítsa.



Tisztítási munkákat, amelyeknél olajtartalmú szennyvíz keletkezik pl. motormosás, alvázmosás csak olajelválasztóval ellátott mosóhelyen szabad elvégezni.



Tisztítószeres munkát csak szennyvízcsatornához csatlakoztatott vízzáró munkafelületen szabad végezni. A tisztítószert ne hagyja szabadon vágva a talajba jutni.

## Biztonság

### Biztonsági tanácsok

A készülék első használata előtt feltétlenül olvassa el a mellékelt „Biztonsági utasítások magasnyomású tisztítókhoz” lapot.

### Veszély fokozatok

#### ⚠ VESZÉLY

Közvetlenül fenyegető veszélyre való figyelmeztetés, amely súlyos testi sérüléshez vagy halálhoz vezet.

#### ⚠ FIGYELMEZTETÉS

Lehetséges veszélyes helyzetre való figyelmeztetés, amely súlyos testi sérüléshez vagy halálhoz vezethet.

#### ⚠ VIGYÁZAT

Figyelmeztetés esetlegesen veszélyes helyzetre, amely könnyű sérüléshez vezethet.

#### FIGYELEM

Lehetséges veszélyes helyzetre való figyelmeztetés, amely anyagi kárhoz vezethet.

### Szimbólumok a készüléken



A magasnyomású sugarat soha ne irányítsa személyek, állatok, aktív elektromos szerelvények vagy maga a készülék felé. A készüléket fagy ellen védje.



A készüléket nem szabad közvetlenül a nyílvános ivóvízellátáshoz csatlakoztatni.

### Biztonsági berendezések

#### ⚠ VIGYÁZAT

- A biztonsági berendezések a felhasználó védelmét szolgálják és ezeket nem szabad megváltoztatni vagy megkerülni.

### Készülék kapcsoló

A készülékkapcsoló megakadályozza a készülék véletlen üzemeltetését.

### Kézi szórópisztoly zárja

A zár lezárja a kézi szórópisztoly karját és megakadályozza a készülék véletlen beindítását.

### Tűlfolyószелеp nyomás kapcsolóval

Ha a kézi szórópisztoly karját elengedi, akkor a nyomáskapcsoló a szivattyút lekapcsolja, a magasnyomású sugar leáll. Ha a kart meghúzza, a szivattyú ismét bekapcsol.



## Készülék leírása

Jelen használati útmutatóban a maximális felszereltség van leírva. A szállítási terjedelem modellenként eltérő (lásd a csomagoláson).

**Az ábrákat lásd a 3. kihajtható oldalon**



- 1 Magasnyomású csatlakozás
- 2 Készülékkapcsoló „0/OFF” / „I/ON”
- 3 A magasnyomású tömlő és a hálózati csatlakozó-vezeték tárolókampója
- 4 Szállító markolat
- 5 A sugárcső tárolója
- 6 A kézi szórópisztoly tárolója
- 7 Vízcsonkhoz beépített szűrővel
- 8 Tisztítószert szivósó (szűrővel)
- 9 Csatlakozóelem a vízcsonkhoz
- 10 Szállításhoz használt kerék
- 11 Hálózati csatlakozóvezeték hálózati csatlakozóval
- 12 Kézi szórópisztoly
- 13 Kézi szórópisztoly zárja
- 14 Kapocs a magasnyomású tömlőhöz
- 15 Magasnyomású tömlő
- 16 Sugárcső szennymaróval  
A makacs szennyeződésekhez
- 17 Sugárcső 1-szeres fúvókával  
Normál tisztítási tevékenységekhez.

### \* Opcionális tartozék

- 18 Mosókefe
- 19 Forgó mosókefe  
Különösen alkalmas autók tisztításához.
- 20 Habfúvóka tisztítószert tartalmazó  
A tisztítószert a tartályból felszívja és erős tisztítószert hab képződik.

### \*\* nem része a szállítási tételnek

- 21 Víz tápláló-vezeték

## Különleges tartozékok

Az extra tartozékok további felhasználási lehetőséget biztosítanak a készülékhez. Erre vonatkozólag részletes információkat a KÄRCHER-kereskedőknél kaphat.

## Összeszerelés

Üzembevétel előtt szerelje fel a mellékelt különálló alkatrészeket.

**Az ábrákat lásd a 4. kihajtható oldalon**



**Ábra A**  
→ A szállításhoz használt kerekeket behelyezni és bekattintani.

**Ábra B**  
→ Rögzítse a szállító markolatot.

**Ábra C**  
→ Csavarozza a szállított csatlakozó alkatrészt a készülék vízcsonkhoz.

**Ábra D**  
→ A magasnyomású tömlő kapcsát húzza ki a kézi szórópisztolyból.

**Ábra E**  
→ Helyezze a magasnyomású tömlőt a kézi szórópisztolyba.  
→ Nyomja be a kapcsolót, amíg bekattan. A biztos csatlakozást a magasnyomású tömlő meghúzásával ellenőrizni.

## Üzembevétel

→ A készüléket sík területre állítsa.

**Ábra F**

→ A magasnyomású tömlőt a berendezés magasnyomású csatlakozásával összekapcsolni.

## Vizellátás a vízvezetékéből

A csatlakozási értékeket lásd a típus táblán/Műszaki adatoknál.

Vegye figyelembe víz-szolgáltató vállalat előírásait.

### FIGYELEM

*A vízben lévő szennyeződések megrongálhatják a magasnyomású szivattyút és a tartozékokat. A védelem érdekében ajánlott a KÄRCHER vízszűrő használata (különleges tartozék, megrendelési szám: 4.730-059).*

**Ábra G**

→ A víz táplálóvezetékét a vízcsonkhoz helyezni.

→ Csatlakoztassa a víztömlőt a vizellátáshoz.

→ Teljesen nyissa ki a vízcsonköt.

## Üzem

### Δ VIGYÁZAT

*2 percnél hosszabb szárazmenet a magasnyomású szivattyú rongálódásához vezet. Ha a készülék 2 percnél belül nem épít fel nyomást, akkor kapcsolja ki a készüléket és a „Segítség üzemzavar esetén” c. fejezet utasításainak megfelelően járjon el.*

## Nagynyomású üzem

### Δ VIGYÁZAT

*Lakkozott felületek tisztításánál tartsa be a legalább 30 cm-es sugártávolságot a rongálódások elkerülése érdekében.*

### FIGYELEM

*Járműgumikat, lakktól vagy érzékeny felületeket, mint pl. fát ne tisztítson szennymaróval, rongálódás veszélye áll fenn.*

**Ábra H**

→ A sugárcsövet helyezze be a kézi szórópisztolyba és 90°-os elfordítással rögzítse.

→ Dugja be a hálózati dugót a dugaljba.

→ Kapcsolja be a készüléket „I/ON”.

→ Oldja ki a kézi szórópisztoly karját.

→ Húzza meg a kart, a készülék bekapcsol.

**Megjegyzés:** Ha a kart ismét elengedi, akkor a készülék ismét lekapcsol. A magasnyomás megmarad a rendszerben.

## Üzem mosókefével

### FIGYELEM

*Lakkszerűlések veszélye*

*A mosókefének munka esetén szennytől vagy más részecskéktől mentesnek kell lennie.*

→ A mosókefét helyezze be a kézi szórópisztolyba és 90°-os elfordítással rögzítse.

**Megjegyzés:** Szükség esetén a mosókefét is lehet tisztítószert használva használni.

## Használat tisztítószerekkel

**Megjegyzés:** Tisztítószert csak alacsony nyomás mellett keverhető hozzá.

### Δ VESZÉLY

*Tisztítószert használata esetén figyelembe kell venni a tisztítószert gyártójának biztonsági adatlapját, különös tekintettel a személyes védelmi felszerelésre vonatkozó utasításokra.*

## Ábra **I**

- A tisztítószer szívócsövét a kívánt hosszúságban ki kell húzni a burkolatból.
  - A tisztítószer szívócsövet lógassa be egy tisztítószerezoldatot tartalmazó tartályba.
  - Válassza le a kézi szórópisztolyt a sugárcsőről. Csak a kézi szórópisztolyt dolgozzon.
- Megjegyzés:** Ezáltal az üzem alatt a tisztítószeroldatot a vízszugárhoz keveri.

## Opcionális

### Ábra **J**

- Tisztítószeroldatot töltse a habfúvóka tisztítószer tartályába (vegye figyelembe az adagolási adatokat a tisztítószer csomagolásán).
- A habfúvókát helyezze be a kézi szórópisztolyba és 90°-os elfordítással rögzítse.

## Javasolt tisztítási módszer

- Takarékosan permetezze fel a tisztítószerrel a száraz felületre és hagyja hatni (ne hagyja megszáradni).
- A feloldott szennyeződést magasnyomású sugárral mossa le.

## A használat megszakítása

- Engedje el a kézi szórópisztoly karját.
- A kézi szórópisztoly karját lezárni.
- A kézi szórópisztolyt helyezze a kézi szórópisztoly tárolójába.
- Hosszabb munkaszünetekben (5 percnél több) továbbá kapcsolja ki a készüléket „0/OFF”.

## Használat befejezése

### ⚠ **VIGYÁZAT**

A magasnyomású tömlőt csak akkor válassa le a kézi szórópisztolyról vagy a készülékről, ha már nincs nyomás a rendszerben.

- Tisztítószeres munkavégzés után: Működtesse a készüléket kb. 1 percre, hogy tisztára öblítse.
- Engedje el a kézi szórópisztoly karját.
- A készüléket kikapcsolni "0/OFF".
- Húzza ki a hálózati csatlakozót az aljzatból.
- Zárja el a vízcsapot.
- Nyomja a kézi szórópisztoly karját, hogy a rendszerben még meglévő nyomást kiengedje.
- A kézi szórópisztoly karját lezárni.
- Válassza le a készüléket vízellátásról.

## Szállítás

### ⚠ **VIGYÁZAT**

Sérülés- és rongálódásveszély!

Szállítás esetén vegye figyelembe a készülék súlyát.

### Szállítás kézzel

- A készüléket a szállítófogantyúnál húzza.

### Szállítás járműben

- A készüléket elcsúszás és borulás ellen biztosítani kell.

## Tárolás

### ⚠ **VIGYÁZAT**

Sérülés- és rongálódásveszély!

Tárolás esetén vegye figyelembe a készülék súlyát.

### A készülék tárolása

- A készüléket sík területen állítsa le.
- A sugárcsövet kattintsa be a sugárcső tartójába.
- A kézi szórópisztolyt helyezze a kézi szórópisztoly tárolójába.
- A hálózati csatlakozóvezetékét, a magasnyomású tömlőt és a tartozékokat tárolja a készüléken.

Hosszabb tárolás előtt, ill. től idején vegye figyelembe az "Ápolás" fejezet utasításait is.

### Fagyás elleni védelem

### **FIGYELEM**

A nem teljesen kiürített készüléket vagy tartozékokat a fagy megrongálhatja. A készüléket és a tartozékokat teljesen ürítse ki és óvja a fagytól.

Károk elkerülése érdekében:

- A készülékből teljesen ürítse ki a vizet: A készüléket magasnyomású tömlő és vízellátás csatlakoztatása nélkül kapcsolja be (max. 1 perc) és várjon, amíg nem jön ki víz a magasnyomású csatlakozóból. A készüléket kikapcsolni.
- A készüléket az össze tartozékkal együtt fagymentes helyen tárolja.

## Ápolás és karbantartás

### ⚠ VESZÉLY

Áramütés veszélye.

- A készüléken történő bármiféle munka előtt kapcsolja ki a készüléket és húzza ki a hálózati csatlakozót.

### Ápolás

#### A vízcsatlakozás szűrőjének tisztítása

A vízcsatlakozás szűrőjét rendszeresen tisztítani kell.

#### FIGYELEM

A szűrőt nem szabad megsérteni.

- Távolítsa el csatlakozót a vízcsatlakozásról.

Ábra **K**

- Laposfogóval húzza ki a szűrőt.
- A szűrőt folyóvíz alatt tisztítsa meg.
- A szűrőt helyezze be ismét a vízcsatlakozóba.

#### Tisztítószer szűrőt megtisztítani

- Húzza le a szűrőt a tisztítószer szívócsőről és folyóvíz alatt tisztítsa meg.

### Karbantartás

A készülék nem igényel karbantartást.

### Alkatrészek

Kizárólag eredeti KÄRCHER alkatrészeket használjon. Ezen Gépkönyv végén található a pótalkatrészek rövid áttekintését.

## Segítség üzemzavar esetén

A kisebb meghibásodásokat a következő áttekintő táblázat segítségével Ön is megszüntetheti. Kétség esetén kérjük, forduljon jogosult ügyfélszolgálatához.

### ⚠ VESZÉLY

Áramütés veszélye.

- A készüléken történő bármiféle munka előtt kapcsolja ki a készüléket és húzza ki a hálózati csatlakozót.

#### A készülék nem megy

- Húzza meg a kézi szórópisztoly karját, a készülék bekapcsol.
- Ellenőrizze, hogy a feszültség adata a típus táblán megegyezik-e az áramforrás feszültségével.
- Vizsgálja meg a hálózati csatlakozóvezeték esetleges sérülésekre.

#### A készülék nem termel nyomást

- A készülék légtelenítése: Készüléket magasnyomású tömlő csatlakoztatása nélkül bekapcsolni, és várni (max. 2 percig), amíg a víz buborékmentesen jön ki a magasnyomású csatlakozásból. Kapcsolja ki a készüléket, és kösse vissza a magasnyomású tömlőt.
- Ellenőrizze a vízellátást.
- A vízcsatlakozóban található szűrőszítát húzza ki laposfogóval és tisztítsa meg folyó víz alatt.

#### Erős nyomásingadozások

- Magasnyomású fúvóka tisztítása: A szennyeződések és szórófej furatból egy tű segítségével távolítsa el és vízzel előrefelé öblítse ki.
- Ellenőrizze a vízellátás mennyiségét.

#### A készülék szívárog

- A készülék kismértékű szívárgása műszaki okok miatt lehetséges. Erős szívárgás esetén hívja a jóváhagyott szerviz szolgálatot.

#### Nem szívja fel a tisztítószer

- Válassza le a kézi szórópisztolyt a sugárcsőről. Csak a kézi szórópisztollyal dolgozzon.
- Tisztítsa ki a tisztítószer szívócső szűrőjét.
- Ellenőrizze, hogy a tisztítószer szívócső nem törik-e meg valahol.

## Garancia

Minden országban az illetékes forgalmazónk által kiadott garancia feltételek érvényesek. Az esetleges üzemzavarokat az Ön készülékén a garancia lejártáig költségmentesen elhárítjuk, amennyiben anyag- vagy gyártási hiba az oka. Garanciális esetben kérjük, forduljon a vásárlást igazoló bizonylattal kereskedőjéhez vagy a legközelebbi hivatalos szakszervizhez.

A címeiket a következő helyen találja:

[www.kaercher.com/dealersearch](http://www.kaercher.com/dealersearch)

## Műszaki adatok

### Elektromos csatlakozás

Feszültség	220-240 V
	1~50-60 Hz

Áramfelvétel	6 A
--------------	-----

Védelmi fokozat	IP X5
-----------------	-------

Védelmi osztály	II 
-----------------	--

Hálózati biztosító (lomha)	10 A
----------------------------	------

### Vízcsatlakozás

Hozzáfolyási nyomás (max.)	1,2 MPa
----------------------------	---------

Hozzáfolyási hőmérséklet (max.)	40 °C
---------------------------------	-------

Hozzáfolyási mennyiség (min.)	8 l/perc
-------------------------------	----------

### Teljesítmény adatok

Üzemi nyomás	8 MPa
--------------	-------

Max. megengedett nyomás	11 MPa
-------------------------	--------

Szállított mennyiség, víz	5,5 l/perc
---------------------------	------------

Maximális szállítási mennyiség	6,0 l/perc
--------------------------------	------------

Szállított mennyiség, tisztítószer	0,3 l/perc
------------------------------------	------------

A kézi szórópisztoly visszalökő erőhatása	10 N
---	------

### Méret és súly

Hossz	280 mm
-------	--------

Szélesség	242 mm
-----------	--------

Magasság	783 mm
----------	--------

Súly, üzemkészen a tartozékkal	5,6 kg
--------------------------------	--------

### Az EN 60335-2-79 szerint megállapított értékek

Kéz-kar vibrációs kibocsátási érték	<2,5 m/s <sup>2</sup>
-------------------------------------	-----------------------

Bizonytalanság K	0,3 m/s <sup>2</sup>
------------------	----------------------

Hangnyomás szint L <sub>pA</sub>	75 dB(A)
----------------------------------	----------

Bizonytalanság K <sub>pA</sub>	3 dB(A)
--------------------------------	---------

Hangnyomás szint L <sub>WA</sub> + bizonytalanság K <sub>WA</sub>	91 dB(A)
---	----------

Műszaki változtatások joga fenntartva.

## EK konformitási nyilatkozat

Ezennel tanúsítjuk, hogy az alábbiakban megnevezett gép tervezése és építési módja alapján az általunk forgalomba hozott kivitelben megfelel az EK irányelvek vonatkozó, alapvető biztonsági és egészségügyi követelményeinek. A gép jóváhagyásunk nélkül történő módosítása esetén ez a nyilatkozat elveszti érvényességét. A készülék megfelel az EU-ban és Magyarországon (HU) harmonizált szabványoknak.

**Termék:** Nagynyomású tisztító

**Típus:** 1.673-xxx

**Vonatkozó európai közösségi irányelvek:**

2006/42/EK (+2009/127/EK)

2004/108/EK

2000/14/EK

2011/65/EU

**Alkalmazott harmonizált szabványok:**

EN 50581

EN 55014-1: 2006+A1: 2009+A2: 2011

EN 55014-2: 1997+A1: 2001+A2: 2008

EN 60335-1

EN 60335-2-79

EN 61000-3-2: 2006+A1: 2009+A2: 2009

EN 61000-3-3: 2013

EN 62233: 2008

**Követett megfelelés megállapítási eljárás:**

2000/14/EK: V. függelék

**Hangteljesítményszint dB(A)**

Mért: 89

Garantált: 91

Alulírottak az ügyvezetés megbízásából és felhatalmazásával lépnek fel.

  
H. Jenner  
CEO

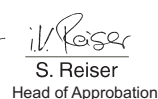
  
S. Reiser  
Head of Approbation

A dokumentációért felelős személy:  
S. Reiser

Alfred Kärcher GmbH & Co. KG

Alfred-Kärcher-Str. 28 - 40

71364 Winnenden (Germany)

Tel.: +49 7195 14-0

Fax: +49 7195 14-2212

Winnenden, 2014/11/01

## Obsah

Obsah dodávky . . . . .	CS	5
Používání v souladu s určením . . . . .	CS	5
Ochrana životního prostředí . . . . .	CS	5
Bezpečnost . . . . .	CS	5
Popis zařízení . . . . .	CS	6
Montáž . . . . .	CS	6
Uvedení do provozu . . . . .	CS	6
Provoz . . . . .	CS	6
Přeprava . . . . .	CS	7
Ukládání . . . . .	CS	7
Ošetřování a údržba . . . . .	CS	8
Náhradní díly . . . . .	CS	8
Pomoc při poruchách . . . . .	CS	8
Záruka . . . . .	CS	9
Technické údaje . . . . .	CS	9
Prohlášení o shodě pro ES . . . . .	CS	9



Před prvním použitím přístroje si přečtěte tento originální provozní návod a příložené bezpečnostní instrukce. Jednejte podle

nich. Uchovejte si obě příručky pro pozdější použití nebo pro dalšího majitele.

## Obsah dodávky

Obsah dodávky je zobrazen na obale vašeho zařízení. Během vybalování zkontrolujte, zda je dodávka kompletní.

Pokud chybí části příslušenství nebo bylo transportem poškozeno, obraťte se na vaši prodejnu.

## Navic je potřeba

- Tkaninou vyztužená hadice se standardní přípojkou.
- minimální průměr 1/2 palce (13 mm)
- minimální délka 7,5 m

## Používání v souladu s určením

Tento vysokotlaký čistič používejte výhradně v domácnosti.

- na čištění strojů, vozidel, budov, nářadí, fasád, teras, zahradního náčiní apod. vysokotlakým paprskem vody (dle potřeby použijte čisticí prostředky).
- pouze příslušenství, náhradní díly a čisticí prostředky schválené firmou KÄRCHER. Při používání čisticích prostředků se řiďte pokyny na nich uvednými.

## Ochrana životního prostředí

### Informace o obsažených látkách (REACH)

Aktuální informace o obsažených látkách naleznete na adrese:

[www.kaercher.com/REACH](http://www.kaercher.com/REACH)



Obalové materiály jsou recyklovatelné. Při likvidaci obalu berte ohled na životní prostředí.



Vysloužilá zařízení obsahují cenné recyklovatelné materiály, které by měly být odevzdávány k opětovnému zhodnocení. Při likvidaci starých přístrojů berte ohled na životní prostředí.



Čisticí práce, při kterých vzniká odpadová voda obsahující olej např. při čištění motoru či podvozku automobilu, se smí provádět výhradně na místech k tomu určených disponujícími odlučovačem oleje.



Práce s čisticími prostředky se smí provádět pouze na nepropustných pracovních plochách s připojením ke kanalizaci. Nenechte proniknout čisticí prostředek do vodních toků nebo do země.

## Bezpečnost

### Bezpečnostní pokyny

Před zahájením práce s tímto přístrojem si pečlivě přečtěte příložené "Bezpečnostní pokyny pro vysokotlaké čističe".

### Stupně nebezpečí

#### △ **NEBEZPEČÍ**

*Upozornění na bezprostředně hrozící nebezpečí, které vede k těžkým fyzickým zraněním nebo k usmrcení.*

#### △ **VAROVÁNÍ**

*Upozornění na potenciálně nebezpečnou situaci, která by mohla vést k těžkým fyzickým zraněním nebo usmrcení.*

#### △ **UPOZORNĚNÍ**

*Upozornění na případnou nebezpečnou situaci, která může vést k lehkým fyzickým zraněním.*

#### **POZOR**

*Upozornění na potenciálně nebezpečnou situaci, která může mít za následek poškození majetku.*

### Symbole na zařízení



Vysokotlakým vodním paprskem se nesmí mířit na osoby, zvířata, elektrickou výstroj pod napětím ani na zařízení samotné. Přístroj chraňte před mrazem.



Přístroj nesmí být připojen přímo k veřejné vodovodní síti.

### Bezpečnostní prvky

#### △ **UPOZORNĚNÍ**

- Bezpečnostní zařízení slouží k ochraně uživatele a nesmějí být měněny či obcházeny.

#### **Přístrojový spínač**

Vypínač na zařízení zabraňuje zařízení v nahodilému provozu.

#### **Zajištění ruční stříkací pistole**

Pojistné ústrojí blokuje páčku ruční stříkací pistole a brání nahodilému spuštění zařízení.

#### **Přepadový ventil s tlakovým spínačem**

Uvolněním páčky na ruční stříkací pistolí vypne tlakový spínač čerpadlo a vysokotlaký vodní paprsek se přeruší. Přitážením páčky se čerpadlo opět zapne.

## Popis zařízení

V provozní příručce je popsáno maximální vybavení. V závislosti na modelu se liší obsah dodávky (viz obal).

**Ilustrace najdete na rozkládací stránce 3**



- 1 Přípojka vysokého tlaku
- 2 Vypínač na přístroji "0/OFF" / "I/ON"
- 3 Držák na vysokotlakou hadici a vedení do sítě
- 4 Přepravní držadlo
- 5 Uložení pro stříkací trubku
- 6 Uložení pro ruční stříkací pistoli
- 7 Vodní přípojka s integrovaným sítkem
- 8 Sací hadice na čisticí prostředek (s filtrem)
- 9 Spojovací element pro přívod vody
- 10 Přepravní kolo
- 11 Síťové napájecí vedení se zástrčkou
- 12 Ruční stříkací pistole
- 13 Zajištění ruční stříkací pistole
- 14 Spona pro vysokotlakou hadici
- 15 Vysokotlaká hadice
- 16 Vysokotlaká trubka s frézou na nečistoty  
Pro těžká znečištění
- 17 Proudnice s vysokotlakou tryskou  
Pro obvyklé čištění.

### \* Dodatečné příslušenství

- 18 Mycí kartáč
- 19 Rotující mycí kartáč  
Zvláště vhodná k čištění automobilů.
- 20 Pěnová tryska s nádobou na čisticí prostředek  
Čisticí prostředek je odsáván z nádoby a vzniká silná čisticí pěna.

### \*\* není součástí dodávky

- 21 Přívodní hadice vody

## Zvláštní příslušenství

Zvláštní příslušenství rozšiřuje možnosti využití vysokotlakého čističe. Bližší informace obdržíte u Vašeho obchodníka s přístroji KÄRCHER.

## Montáž

Před uvedením do provozu namontujte díly volně přiložené k zařízení.

**Ilustrace najdete na rozkládací stránce 4**



- Ilustrace **A**
- Nasadíte a zaaretujete transportní kolečka.
- Ilustrace **B**
- Upevníte přepravní držadlo.
- Ilustrace **C**
- Spojku našroubujete na vodovodní přípojku zařízení.
- Ilustrace **D**
- Vytáhněte sponu pro vysokotlakou hadici z ruční stříkací pistole.
- Ilustrace **E**
- Zasuňte vysokotlakou hadici do ruční stříkací pistole.
  - Na sponu zatlačte tak, aby zaskočila. Prověřte bezpečné spojení tahem za vysokotlakou hadici.

## Uvedení do provozu

- Přístroj postavte na rovné ploše.
- Ilustrace **F**
- Vysokotlakou hadici propojte s vysokotlakou přípojkou zařízení.

## Zásobování vodou z přívodu vody

Hodnoty připojení viz typový štítek, resp. Technické údaje.

Dbejte pokynů příslušné místní organizace zajišťující zásobování vodou.

### POZOR

*Nečistoty ve vodě mohou poškodit vysokotlaké čerpadlo a příslušenství. Na ochranu doporučujeme použití vodního filtru KÄRCHER (zvláštní příslušenství, obj. číslo 4.730-059).*

Ilustrace **G**

- Nasadíte hadici přívodu vody na spojkou u vodovodní přípojky.
- Vodní hadici připojte k vodovodní síti.
- Zcela otevřete vodovodní kohoutek.

## Provoz

### △ UPOZORNĚNÍ

*Chod nasucho po dobu delší než 2 minuty vede k poškození vysokotlakého čerpadla. Pokud přístroj během 2 minut nevytvoří tlak, vypněte jej a postupujte podle pokynů v kapitole „Nápověda při poruchách“.*

## Provoz s vysokým tlakem

### △ UPOZORNĚNÍ

*Při čištění lakovaných povrchů dodržujte minimální vzdálenost 30 cm, abyste zabránili poškození plochy.*

### POZOR

*Nečistěte pneumatiky, lak nebo citlivé povrchy jako dřevo pomocí frézy na nečistoty, hrozí poškození.*

Ilustrace **H**

- Stříkací trubku nasadíte na stříkací pistoli a otočením o 90° ji zajistíte.
  - Zapojte síťovou zástrčku do zásuvky.
  - Zapněte přístroj "I/ON".
  - Odjistíte páčku na stříkací pistoli.
  - Zatáhněte za páčku, zařízení se zapne.
- Upozornění:** Jestliže se páčka znovu uvolní, zařízení se znovu vypne. Vysoký tlak zůstává v systému zachován.

## Provoz s mycím kartáčem

### POZOR

*Nebezpečí poškození laku.*

*Při práci s čistícím kartáčem musí být kartáč zabaven nečistot nebo jiných částic.*

- Mycí kartáč nasadíte na stříkací pistoli a otočením o 90° jej zajistíte.

**Upozornění:** Je-li potřeba, je možné při práci s čistícím prostředkem použít také mycí kartáče.

## Provoz s použitím čisticího prostředku

**Upozornění:** Čisticí prostředek lze přidávat pouze při nízkém tlaku.

### △ NEBEZPEČÍ

*Používáte-li čisticí prostředky musíte dodržovat bezpečnostní list výrobce čisticího prostředku, zejména upozornění na osobním ochranném vybavení.*

#### Ilustrace **I**

- Vytáhněte sací hadici na čisticí prostředek v požadované délce z pouzdra.
  - Zavěste hadici na čisticí prostředek do nádoby s roztokem čisticího prostředku.
  - Odpojte stříkací trubku od ruční stříkací pistole. Pracujte pouze s ruční stříkací pistolí.
- Upozornění:** Tímto způsobem se roztok čisticího prostředku za provozu přimichává k vodnímu pársku.

#### Volitelně

#### Ilustrace **J**

- Naplňte nádobu na čisticí prostředek roztokem čisticího prostředku (řídte se pokyny k dávkování na nádobě s čisticím prostředkem).
- Pénovou trysku nasadte na stříkací pistolí a otočte o 90° ji zajistěte.

#### Doporučovaná metoda čištění

- Čisticí prostředek úspěšně nastříkejte na suchý povrch a nechte působit (ne však zaschnout).
- Uvolněnou nečistotu opláchněte paprskem vysokého tlaku.

#### Přerušení provozu

- Uvolněte stisk páčky na stříkací pistolí.
- Zajistěte páčku stříkací pistole.
- Ruční stříkací pistolí zasuňte do uložení pro ruční stříkací pistolí.
- Při delších přestávkách v práci (přes 5 minut) přístroj ještě vypněte vypínačem „0/OFF“.

#### Ukončení provozu

#### ⚠ **UPOZORNĚNÍ**

*Vysokotlakou hadici odpojujte od ruční stříkací pistole nebo od zařízení pouze, pokud v systému není tlak.*

- Po práci s čisticím prostředkem: Nechte přístroj na dobu 1 minuty zapnutý, aby mohlo dojít k vypláchnutí.
- Uvolněte stisk páčky na stříkací pistolí.
- Zařízení vypněte „0/OFF“.
- Vytáhněte zástrčku ze sítě.
- Zavěte vodovodní kohoutek.
- Stiskněte páčku na stříkací pistolí za účelem odstranění zbylého tlaku ze systému.
- Zajistěte páčku stříkací pistole.
- Odpojte zařízení od přívodu vody.

## Přeprava

#### ⚠ **UPOZORNĚNÍ**

*Nebezpečí úrazu a nebezpečí poškození!  
Dbejte na hmotnost přístroje při přepravě.*

#### Ruční přeprava

- Přístroj tahejte za přepravní úchyt.

#### Přeprava ve vozidle

- Zajistěte přístroj proti sklouznutí a převrácení.

## Ukládání

#### ⚠ **UPOZORNĚNÍ**

*Nebezpečí úrazu a nebezpečí poškození!  
Dbejte na hmotnost přístroje při jeho uskladnění.*

#### Uložení přístroje

- Přístroj odstavte na rovné ploše.
- Stříkací trubku zaaretuje v uložení pro stříkací trubku.
- Ruční stříkací pistolí zasuňte do uložení pro ruční stříkací pistolí.
- Síťové napájecí vedení, vysokotlakou hadici a příslušenství uložte na zařízení.

Před dlouhodobým uskladněním, např. v zimě navíc držte pokyny v kapitole Péče.

#### Ochrana proti zamrznutí

#### **POZOR**

*Ne zcela vyprázdněné přístroje a příslušenství mohou být znehodnoceny mrazem. Zcela vyprázdňuje přístroj a příslušenství a chraňte je před mrazem.*

Aby nedošlo ke škodám:

- Ze zařízení vypustte veškerou vodu: zařízení zapněte bez připojené vysokotlaké hadice a bez připojeného přívodu vody (na max. 1 minutu) a počkejte, dokud z vysokotlakého přípoje nepřestane vytékat voda. Zařízení vypněte.
- Zařízení s úplným příslušenstvím ukládejte na místo chráněné před mrazem.

## Ošetřování a údržba

### ⚠ NEBEZPEČÍ

Nebezpečí úrazu elektrickým proudem.

→ Před každou prací na zařízení vždy zařízení vypněte a vytáhněte síťovou zástrčku.

### Péče

#### Vyčistěte síto na přívodu vody

Pravidelně čistěte síto v přípojce vody.

#### **POZOR**

Síto nesmí být poškozeno.

→ Odmontujte spojku z vodovodní přípojky.

Ilustrace 

→ Vytáhněte síto pomocí plochých kleští.

→ Vyčistěte síto pod tekoucí vodou.

→ Síto opět nasadte do vodovodní přípojky.

#### Vyčistěte filtr na čisticí prostředek

→ Sejměte filtr ze sací hadice na čisticí prostředky a opláchněte jej pod tekoucí vodou.

### Údržba

Zařízení je bezúdržbové.

## Náhradní díly

Používejte výhradně originální náhradní díly firmy KÄRCHER. Přehled náhradních dílů najdete na konci tohoto provozního návodu.

## Pomoc při poruchách

Drobné poruchy můžete odstranit sami s pomocí následujících údajů.

V případě nejistoty se laskavě obraťte na autorizovaný zákaznický servis.

### ⚠ NEBEZPEČÍ

Nebezpečí úrazu elektrickým proudem.

→ Před každou prací na zařízení vždy zařízení vypněte a vytáhněte síťovou zástrčku.

### Přístroj neběží

→ Zatáhněte za páčku stříkací pistole, zařízení se zapne.

→ Zkontrolujte, zda napětí uvedené na typovém štítku přístroje souhlasí s napětím zdroje elektrického proudu.

→ Zkontrolujte, zda není síťové napájecí vedení poškozeno.

### Zařízení nelze natlakovat

→ Zařízení odvdůšněte: Zařízení zapněte bez připojené vysokotlaké hadice a čekejte (max. 2 minuty), dokud z vysokotlaké přípojky nezačne vystupovat voda bez bublin. Zařízení vypněte a znovu připojte vysokotlakou hadici.

→ Zkontrolujte přívod vody.

→ Síto ve vodní přípojce vyjměte plochými kleštěmi a vyčistěte je pod tekoucí vodou.

### Silné kolísání tlaku

→ Vyčistěte vysokotlakou trysku: Odstraňte jehlou nečistoty z otvoru trysky a zředu ji propláchněte vodou.

→ Zkontrolujte množství přiváděné vody.

### Zařízení je netěsné

→ Mírná netěsnost zařízení je podmíněna technicky. Při značné netěsnosti je třeba řešením pověřit autorizovaný zákaznický servis.

### Čisticí prostředek není nasáván

→ Odpojte stříkací trubku od ruční stříkací pistole. Pracujte pouze s ruční stříkací pistolí.

→ Filtr očistěte na sací hadici čisticího prostředku.

→ Zkontrolujte, zda na sací hadici nejsou zlomy.



## Záruka

V každé zemi platí záruční podmínky vydané příslušnou distribuční společností. Případné poruchy zařízení odstraníme během záruční lhůty bezplatně, pokud byl jejich příčinou vadný materiál nebo výrobní závady. V případě uplatňování nároku na záruku se s dokladem o zakoupení obraťte na prodejce nebo na nejbližší oddělení služeb zákazníkům.

Adresy najdete zde:

[www.kaercher.com/dealersearch](http://www.kaercher.com/dealersearch)

## Technické údaje

### Připojení elektrického proudu

Napětí	220-240 V
	1~50-60 Hz

Odběr proudu	6 A
--------------	-----

Stupeň krytí	IP X5
--------------	-------

Třída krytí	II 
-------------	--

Síťová pojistka (pomalá)	10 A
--------------------------	------

### Přívod vody

Přívodní tlak (max.)	1,2 MPa
----------------------	---------

Teplota přívodu (max.)	40 °C
------------------------	-------

Přiváděné množství (min.)	8 l/min
---------------------------	---------

### Výkonové parametry

Pracovní tlak	8 MPa
---------------	-------

Max. přípustný tlak	11 MPa
---------------------	--------

Čerpané množství vody	5,5 l/min
-----------------------	-----------

Maximální výkon čerpadla	6,0 l/min
--------------------------	-----------

Čerpané množství čisticího prostředku	0,3 l/min
---------------------------------------	-----------

Síla zpětného nárazu vysokotlaké pistole	10 N
--	------

### Rozměry a hmotnost

Délka	280 mm
-------	--------

Šířka	242 mm
-------	--------

Výška	783 mm
-------	--------

Hmotnost přístroje připraveného k provozu s příslušenstvím	5,6 kg
--	--------

### Zjištěné hodnoty dle EN 60335-2-79

Hodnota vibrace ruka-paže	<2,5 m/s <sup>2</sup>
---------------------------	-----------------------

Kolisavost K	0,3 m/s <sup>2</sup>
--------------	----------------------

Hladina akustického tlaku L <sub>PA</sub>	75 dB(A)
---	----------

Kolisavost K <sub>PA</sub>	3 dB(A)
----------------------------	---------

Hladina akustického výkonu L <sub>WA</sub> +	91 dB(A)
--	----------

Kolisavost K <sub>WA</sub>	
----------------------------	--

Technické změny jsou vyhrazeny.

## Prohlášení o shodě pro ES

Tímto prohlašujeme, že níže označené stroje odpovídají jejich základní koncepcí a konstrukčním provedením, stejně jako námi do provozu uvedenými konkrétními provedeními, příslušným zásadním požadavkům o bezpečnosti a ochraně zdraví směrnic ES. Při jakýchkoli na stroji provedených změnách, které nebyly námi odsouhlaseny, pozbyvává toto prohlášení svou platnost.

**Výrobek:** Vysokotlaký čistič

**Typ:** 1.673-xxx

**Příslušné směrnice ES:**

2006/42/ES (+2009/127/ES)

2004/108/ES

2000/14/ES

2011/65/EU

**Použité harmonizační normy**

EN 50581

EN 55014-1: 2006+A1: 2009+A2: 2011

EN 55014-2: 1997+A1: 2001+A2: 2008

EN 60335-1

EN 60335-2-79

EN 61000-3-2: 2006+A1: 2009+A2: 2009

EN 61000-3-3: 2013

EN 62233: 2008

**Použitý postup posuzování shody:**

2000/14/ES: Příloha V

**Hladinu akustického dB(A)**

Namerenou: 89

Garantovanou: 91

Podepsaní jednájí v pověření a s plnou mocí jednateleství

  
H. Jenner  
CEO

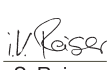
  
S. Reiser  
Head of Approval

Osoba zplnomocněná sestavením dokumentace:  
S. Reiser

Alfred Kärcher GmbH & Co. KG

Alfred-Kärcher-Str. 28 - 40

71364 Winnenden (Germany)

Tel.: +49 7195 14-0

Fax: +49 7195 14-2212

Winnenden, 2014/11/01

## Vsebinsko kazalo

Dobavni obseg . . . . .	SL	5
Namenska uporaba . . . . .	SL	5
Varstvo okolja . . . . .	SL	5
Varnost . . . . .	SL	5
Opis naprave . . . . .	SL	6
Montaža . . . . .	SL	6
Zagon . . . . .	SL	6
Obratovanje . . . . .	SL	6
Transport . . . . .	SL	7
Skladiščenje . . . . .	SL	7
Nega in vzdrževanje . . . . .	SL	8
Nadomestni deli . . . . .	SL	8
Pomoč pri motnjah . . . . .	SL	8
Garancija . . . . .	SL	9
Tehnični podatki . . . . .	SL	9
ES-izjava o skladnosti . . . . .	SL	9



Pred prvo uporabo Vaše naprave preberite to originalno navodilo za uporabo in priložene varnostne napotke. Ravnajte v skladu z njimi. Oba zvezka shranite za kasnejšo uporabo ali za naslednjega lastnika.

## Dobavni obseg

Obseg dobave Vaše naprave je prikazan na embalaži. Pri jemanju stroja iz embalaže preverite popolnost vsebine.

Pri manjkajočem priboru ali transportnih škodah obvestite Vašega prodajalca.

## Dodatno potrebno

- S platnom ojačana gibka vodna cev z običajnim priključkom.
- Premer najmanj 1/2 cale (13 mm)
- Dolžina najmanj 7,5 m

## Namenska uporaba

Ta visokotlačni čistilnik uporabljajte izključno za privatno gospodinjstvo:

- za čiščenje strojev, vozil, zgradb, orodja, fasad, teras, vrtnega orodja itd. z visokotlačnim vodnim curkom (po potrebi z dodatkom čistilnih sredstev).
- z deli pribora, nadomestnimi deli in čistilnimi sredstvi, ki jih dopušča podjetje KÄRCHER. Upoštevajte navodila, ki so priložena čistilnim sredstvom.

## Varstvo okolja

### Opozorila k sestavinam (REACH)

Aktualne informacije o sestavinah najdete na:

[www.kaercher.com/REACH](http://www.kaercher.com/REACH)



Embalažni materiali so primerni za recikliranje. Embalažo zavržite okolju prijazno.



Stare naprave vsebujejo dragocene za recikliranje primerne materiale, ki jih je treba odvesti za ponovno uporabo. Stare naprave zavržite okolju prijazno.



Čiščenja, pri katerih nastaja odpadna voda, ki vsebuje olje, npr. pranje motorjev, pranje podvozij, se smejo izvajati le na mestih za pranje z izločevalnikom olja.



Dela s čistili se smejo izvajati le na delovnih površinah, ki so neprepustne za tekočine, in imajo priključek na kanalizacijo za umazano vodo. Preprečite pronicanje čistil v vodotoke ali zemljo.

## Varnost

### Varnostna navodila

Pred prvo uporabo te naprave obvezno preberite priložene „Varnostne napotke za vidokotlačni čistilnik“.

### Stopnje nevarnosti

#### ⚠ NEVARNOST

*Opozorilo na neposredno nevarnost, ki vodi do težkih telesnih poškodb ali smrti.*

#### ⚠ OPOZORILO

*Opozorilo na možno nevarno situacijo, ki lahko vodi do težkih telesnih poškodb ali smrti.*

#### ⚠ PREVIDNOST

*Opozorilo na možno nevarno situacijo, ki lahko vodi do lažjih poškodb.*

#### ⚠ POZOR

*Opozorilo na možno nevarno situacijo, ki lahko vodi do premoženjskih škod.*

### Simboli na napravi



Visokotlačnega curka se ne sme usmerjati v osebe, živali, aktivno električno opremo ali na samo napravo.

Napravo zaščitite pred zmrzaljo.



Naprave se ne sme priključiti neposredno na javno omrežje pitne vode.

### Varnostne naprave

#### ⚠ PREVIDNOST

- Varnostne naprave služijo za zaščito uporabnika in se jih ne sme spreminjati ali ignorirati.

### Stikalo naprave

Stikalo naprave preprečuje nehoteno delovanje naprave.

### Zapah ročne brizgalne pištole

Zapah zapira ročico ročne brizgalne pištole in preprečuje nehoten vklop naprave.

### Prelivni ventil s tlačnim stikalom

Če ročico na ročni brizgalni pištoli spustite, tlačno stikalo izklopi črpalko, visokotlačni curek se ustavi. Če ročico povlečete, se črpalka ponovno vklopi.

## Opis naprave

V tem navodilu za uporabo je opisana maksimalna oprema. Glede na model prihaja do razlik v obsegu dobave (glejte embalažo).

### Za slike glejte razklopno stran 3



- 1 Visokotlačni priključek
- 2 Stikalo naprave „0/OFF“ / „I/ON“
- 3 Shranjevalna kljuka za visokotlačno gibko cev in omrežni priključni kabel
- 4 Transportni ročaj
- 5 Shranjevalo za brizgalno cev
- 6 Shranjevalo za ročno brizgalno pištolo
- 7 Vodni priključek z vgrajenim sitom
- 8 Gibka sesalna cev za čistilno sredstvo (s filtrom)
- 9 Spojni del za priključek za vodo
- 10 Transportno kolo
- 11 Omrežni priključni vodnik z omrežnim vtičem
- 12 Ročna brizgalna pištola
- 13 Zapah ročne brizgalne pištole
- 14 Sponke za visokotlačno cev
- 15 Visokotlačna cev
- 16 Brizgalna cev s strgalom za umazanijo  
Za trdovratno umazanijo
- 17 Brizgalna cev s enojno šobo  
Za normalne čistilne naloge.

### \* Opcijski pribor

- 18 Krtača za pranje
- 19 Rotacijska krtača za pranje  
Posebej primerna za avtomobilsko čiščenje.
- 20 Šoba za peno s posodo za čistilo  
Iz posode se sesa čistilo in nastane učinkovita pena čistila.

### \*\* ni v obsegu dobave

- 21 Dovodna cev za vodo.

## Poseben pribor

Posebni pribor razširja možnosti uporabe vašega stroja. Podrobnejše informacije o tem boste prejeli pri vašem prodajalcu KÄRCHER.

## Montaža

Pred zagonom montirajte napravi prosto priložene dele.

### Za slike glejte razklopno stran 4



- Slika **A**
- Transportna kolesa vtaknite in zaskočite.
- Slika **B**
- Pritrdite transportni ročaj.
- Slika **C**
- Priložen spojni del privijte na vodni priključek naprave.
- Slika **D**
- Sponke za visokotlačno gibko cev izvlcite iz ročne brizgalne pištole.
- Slika **E**
- Vtaknite visokotlačno gibko cev v ročno brizgalno pištolo.
  - Pritisnite sponko, dokler se ne zaskoči. Preverite varno povezavo s potegom za visokotlačno cev.

## Zagon

- Napravo postavite na ravno površino.
- Slika **F**
- Visokotlačno gibko cev spojite z visokotlačnim priključkom naprave.

## Oskrba z vodo iz vodovoda

Priključne vrednosti glejte na tipski tablici / v tehničnih podatkih.

Upoštevajte predpise vodovodnega podjetja.

### POZOR

Nečistoče v vodi lahko poškodujejo visokotlačno črpalno in pribor. Za zaščito se priporoča uporaba vodnega filtra podjetja KÄRCHER (poseben pribor, naročniška številka 4.730-059).

### Slika **G**

- Gibko cev za dotok vode nataknite na spojko na vodnem priključku.
- Gibko vodno cev priključite na oskrbo z vodo.
- Vodno pipo popolnoma odprite.

## Obrotovanje

### ⚠ PREVIDNOST

Suhi tek, ki traja več kot 2 minuti, lahko vodi do poškodb visokotlačne črpalke. Če naprava v 2 minutah ne izgradi nobenega tlaka, napravo izklopite in postopajte v skladu z napotki v poglavju „Pomoč pri motnjah“.

## Delo z visokom tlakom

### ⚠ PREVIDNOST

Pri čiščenju lakiranih površin upoštevajte razdaljo curkam najmanj 30 cm, da preprečite poškodbe

### POZOR

Avtomobilskih gum, laka ali občutljivih površin kot je les ne čistite s strgalom za umazanijo, nevarnost poškodbe.

### Slika **H**

- Brizgalno cev vtaknite v ročno brizgalno pištolo in jo pritrдите z obračanjem za 90°.
  - Omrežni vtič vtaknite v vtičnico.
  - Vkljopite napravo "I/ON".
  - Deblokirate ročico ročne brizgalne pištole.
  - Potegnite ročico, naprava se vklopi.
- Opozorilo:** Če se ročica ponovno spusti, se naprava ponovno izklopi. Visok tlak se v sistemu ohrani.

## Obrotovanje s pralno krtačo

### POZOR

Nevarnost poškodb laka  
Pri delih s pralno krtačo mora biti le-ta brez umazanije ali drugih delcev.

- Pralno krtačo vtaknite v ročno brizgalno pištolo in jo pritrдите z obračanjem za 90°.

**Opozorilo:** Po potrebi se lahko uporabijo tudi pračne krtače za delo s čistilnim sredstvom.

## Obrotovanje s čistilom

**Napotek:** Čistilno sredstvo se lahko dodaja le v področju nizkega tlaka.

### ⚠ NEVARNOST

Pri uporabi čistilnih sredstev je treba upoštevati varnostni list proizvajalca čistilnega sredstva, še posebej napotke o osebni zaščitni opremi.

### Slika **I**

- Gibko sesalno cev za čistilno sredstvo v zeleni dolžini izvlcite iz ohišja.

- Gibko sesalno cev za čistilno sredstvo obesite v posodo z raztopino čistilnega sredstva.
  - Brizgalno cev ločite z ročne brizgalne pištole. Delajte le z ročno brizgalno pištolo.
- Opozorilo:** S tem se pri obratovanju raztopina čistilnega sredstva primeša vodnemu curku.

#### Opcijsko

Slika **J**

- Raztopino čistilnega sredstva napolnite v posodo za čistilo šobe za peno (upoštevajte navedbe doziranj na navoju čistilnega sredstva).
- Šobo za peno vtaknite v ročno brizgalno pištolo in jo pritrdite z obračanjem za 90°.

#### Priporočljiva metoda čiščenja

- Čistilno sredstvo varčno razpršite po suhi površini in pustite, da učinkuje (vendar se ne sme posušiti).
- Raztopljeno umazanijo splaknite z visokotlačnim curkom.

#### Prekinitev obratovanja

- Spustite ročico ročne brizgalne pištole.
- Zaprite ročico ročne brizgalne pištole.
- Ročno brizgalno pištolo vtaknite v shranjevalo za ročno brizgalno pištolo.
- Pri daljših delovnih premorih (več kot 5 minut) napravo dodatno izklopite „0/OFF“.

#### Zaključek obratovanja

##### ⚠ **PREVIDNOST**

Visokotlačno gibko cev ločite z ročne pršilne pištole ali naprave le, če v sistemu ni tlaka.

- Po delu s čistilnimi sredstvi: Naprava naj za spiranje deluje približno 1 minuto.
- Spustite ročico ročne brizgalne pištole.
- Izklopite napravo "0/OFF".
- Izvlecite omrežni vtič iz vtičnice.
- Zaprite pipo.
- Pritisnite ročico ročne brizgalne pištole, da iz sistema izpustite še obstoječi tlak.
- Zaprite ročico ročne brizgalne pištole.
- Napravo ločite z oskrbe z vodo.

## Transport

### ⚠ **PREVIDNOST**

*Nevarnost osebnih poškodb in poškodb stvari!  
Pri transportu upoštevajte težo naprave.*

#### Ročni transport

- Napravo vlecite za transportni ročaj.

#### Transport v vozilih

- Napravo zavarujte proti zdrsu in prevrnitvi.

## Skладиščenje

### ⚠ **PREVIDNOST**

*Nevarnost osebnih poškodb in poškodb stvari!  
Pri shranjevanju upoštevajte težo naprave.*

#### Shranjevanje naprave

- Postavite napravo na ravno površino.
- Brizgalno cev zaskočite v shranjevalo za brizgalno cev.
- Ročno brizgalno pištolo vtaknite v shranjevalo za ročno brizgalno pištolo.
- Omrežni priključni kabel, visokotlačno gibko cev in pribor pospravite na napravo.

Pred daljšim shranjevanjem, npr. v času zime, dodatno upoštevajte napotke v poglavju Nega.

#### Zaščita pred zamrznitvijo

### **POZOR**

*Zmrzal lahko uniči naprave in pribor, pri katerih voda ni bila popolnoma izpraznjena. Napravo in pribor popolnoma izpraznite in zaščitite pred zmrzaljo.*

Da preprečite škodo:

- Popolna izpraznitev vode iz naprave: Napravo vklopite brez priključene visokotlačne gibke cevi in brez priključene oskrbe z vodo (max. 1 min.) in počakajte, dokler iz visokotlačnega priključka ne izstopa več voda. Izklopite napravo.
- Napravo s celotnim priborom shranjujte v prostoru, varnem pred zmrzaljo.

## Nega in vzdrževanje

### ⚠ NEVARNOST

Nevarnost električnega udara.

- Pred vsemi deli na napravi, izklopite napravo in izvlecite omrežni vtič.

### Nega

#### Čiščenje sita v vodnem priključku

Sito v vodnem priključku redno čistite.

#### **POZOR**

Sito se ne sme poškodovati.

- Odstranite spojko z vodnega priključka.

Slika **K**

- Sito izvlecite s kleščami.
- Sito očistite pod tekočo vodo.
- Sito ponovno vstavite v vodni priključek.

#### Čiščenje filtra za čistilno sredstvo

- Filter izvlecite iz gibke sesalne cevi za čistilno sredstvo in ga očistite pod tekočo vodo.

### Vzdrževanje

Naprave ni treba vzdrževati.

## Nadomestni deli

Uporabljajte samo originalne KÄRCHER jeve nadomestne dele. Pregled nadomestnih delov boste našli na koncu tega navodila za uporabo.

## Pomoč pri motnjah

Manjše motnje lahko odpravite sami s pomočjo naslednjega pregleda.

V primeru dvoma se obrnite pooblaščenim servisnim službi.

### ⚠ NEVARNOST

Nevarnost električnega udara.

- Pred vsemi deli na napravi, izklopite napravo in izvlecite omrežni vtič.

### Naprava ne deluje

- Potegnite ročico ročne brizgalne pištole, naprava se vklopi.
- Preverite, ali na tipski tablici navedena napetost ustreza napetosti vira električnega toka.
- Omrežni priključni vodnik pregledajte glede poškodb.

### Naprava ne dosega zadostnega tlaka

- Prezračite napravo: Napravo vklopite brez priključene visokotlačne gibke cevi in počakajte (največ 2 minuti), dokler voda na visokotlačnem priključku ne izstopa brez mehurčkov. Napravo izklopite in ponovno priklopite visokotlačno cev.
- Preverite oskrbo z vodo.
- Sito v priključku za vodo izvlecite s ploščatimi kleščami in ga očistite pod tekočo vodo.

### Močna nihanja tlaka

- Čiščenje visokotlačne šobe: Iz šobne izvrtine z iglo odstranite umazanijo in jo od spredaj splaknite z vodo.
- Preverite količino dotoka vode.

### Naprava je netesna

- Neznatna netesnost naprave je tehnično pogojena. Pri močnejši netesnosti se obrnite na pooblaščen servisno službo.

### Čistilno sredstvo se ne vsesava

- Brizgalno cev ločite z ročne brizgalne pištole. Dajte le z ročno brizgalno pištolo.
- Očistite filter na gibki sesalni cevi za čistilno sredstvo.
- Preverite gibko sesalno cev za čistilno sredstvo glede pregibov.

## Garancija

V vsaki državi veljajo garancijski pogoji, ki jih določa naše prodajno predstavništvo. Morebitne motnje na napravi, ki so posledica materialnih ali proizvodnih napak, v času garancije brezplačno odpravljamo. V primeru uveljavljanja garancije, se z originalnim računom obrnite na prodajalca oziroma najbližji uporabniški servis. Naslove najdete na:

[www.kaercher.com/dealersearch](http://www.kaercher.com/dealersearch)

## Tehnični podatki

### Električni priključek

Napetost 220-240 V  
1~50-60 Hz

Odvzem toka 6 A

Stopnja zaščite IP X5

Razred zaščite II 

Omrežna varovalka (inertna) 10 A

### Vodni priključek

Pritisek dotoka (maks.) 1,2 MPa

Temperatura dotoka (maks.) 40 °C

Količina dotoka (min.) 8 l/min

### Podatki o zmogljivosti

Delovni tlak 8 MPa

Maks. dovoljeni tlak 11 MPa

Črpalna količina, voda 5,5 l/min

Črpalna količina, maksimalna 6,0 l/min

Črpalna količina, čistilno sredstvo 0,3 l/min

Povratna sila ročne brizgalne pištole 10 N

### Mere in teže

Dolžina 280 mm

Širina 242 mm

Višina 783 mm

Teža, pripravljeno za uporabo s priporom 5,6 kg

### Ugotovljene vrednosti v skladu z EN 60335-2-79

Vrednost vibracij dlan-roka <2,5 m/s<sup>2</sup>  
Negotovost K 0,3 m/s<sup>2</sup>

Nivo hrupa L<sub>PA</sub> 75 dB(A)  
Negotovost K<sub>PA</sub> 3 dB(A)

Nivo hrupa ob obremenitvi L<sub>WA</sub> + negotovost K<sub>WA</sub> 91 dB(A)

**Pridržujemo si pravico do tehničnih sprememb.**

## ES-izjava o skladnosti

S to izjavo potrjujemo, da spodaj omenjeni stroj zaradi svoje zasnove in načina izdelave ustreza temeljnim varnostnim in zdravstvenim zahtevam EU-standardov. Ta izjava izgubi svojo veljavnost, če kdo napravo spremeni brez našega soglasja.

**Proizvod:** visokotlačni čistilec

**Tip:** 1.673-xxx

**Zadevne ES-direktive:**

2006/42/ES (+2009/127/ES)

2004/108/ES

2000/14/ES

2011/65/EU

**Uporabljene usklajene norme:**

EN 50581

EN 55014-1: 2006+A1: 2009+A2: 2011

EN 55014-2: 1997+A1: 2001+A2: 2008

EN 60335-1

EN 60335-2-79

EN 61000-3-2: 2006+A1: 2009+A2: 2009

EN 61000-3-3: 2013

EN 62233: 2008

**Postopek ocenjevanja skladnosti:**

2000/14/ES: Priloga V

**Raven zvočne moči dB(A)**

Izmerjeno: 89

Zajamčeno: 91

Podpisniki ravna jo po navodilih in s pooblastilom vodstva podjetja.

  
H. Jenner  
CEO

  
S. Reiser  
Head of Approbation

Pooblaščenec za dokumentacijo:  
S. Reiser

Alfred Kärcher GmbH & Co. KG  
Alfred-Kärcher-Str. 28 - 40  
71364 Winnenden (Germany)  
Tel.: +49 7195 14-0  
Faks: +49 7195 14-2212  
Winnenden, 2014/11/01

## Spis treści

Zakres dostawy . . . . .	PL	5
Użytkowanie zgodne z przeznaczeniem . . . . .	PL	5
Ochrona środowiska . . . . .	PL	5
Bezpieczeństwo . . . . .	PL	5
Opis urządzenia . . . . .	PL	6
Montaż . . . . .	PL	6
Uruchamianie . . . . .	PL	6
Działanie . . . . .	PL	6
Transport . . . . .	PL	7
Przechowywanie . . . . .	PL	7
Czyszczenie i konserwacja . . . . .	PL	8
Części zamienne . . . . .	PL	8
Usuwanie usterek . . . . .	PL	8
Gwarancja . . . . .	PL	9
Dane techniczne . . . . .	PL	9
Deklaracja zgodności UE . . . . .	PL	9



Przed pierwszym użyciem urządzenia należy przeczytać niniejszą oryginalną instrukcję obsługi i dołączone przepisy bezpieczeństwa. Postąpić zgodnie z tym wskazaniem. Obydwa zeszyty zachować do późniejszego wykorzystania lub dla następnego użytkownika.

## Zakres dostawy

Zakres dostawy urządzenia przedstawiony jest na opakowaniu. Podczas rozpakowywania urządzenia należy sprawdzić, czy w opakowaniu znajdują się wszystkie elementy.

W przypadku stwierdzenia braków w akcesoriach lub uszkodzeń przy transporcie należy zwrócić się do dystrybutora.

## Wymagany dodatkowo

- Wąż do wody ze wzmocnioną tkaniną i ze złączem dostępnym na rynku.
- Średnica min. 1/2 cala (13 mm)
- Długość min. 7,5 m

## Użytkowanie zgodne z przeznaczeniem

Mijka wysokociśnieniowa przeznaczona jest wyłącznie do zastosowania w gospodarstwach domowych:

- do czyszczenia maszyn, pojazdów, budynków, narzędzi, fasad, tarasów, urządzeń ogrodowych itp. przy użyciu strumienia wody pod wysokim ciśnieniem (w razie potrzeby z dodatkiem środków czyszczących).
- w połączeniu z akcesoriami, częściami zamiennymi i środkami czyszczącymi dopuszczonymi przez firmę KÄRCHER. Przestrzegać wskazówek dołączonych do środków czyszczących.

## Ochrona środowiska

### Wskazówki dotyczące składników (REACH)

Aktualne informacje dotyczące składników znajdują się pod:

[www.kaercher.com/REACH](http://www.kaercher.com/REACH)



Materiały użyte do opakowania nadają się do recyklingu. Opakowania poddać utylizacji przyjaznej dla środowiska naturalnego.



Zużyte urządzenia zawierają cenne surowce wtórne, które należy oddać do utylizacji. Wyeksploatowane urządzenia poddawać utylizacji przyjaznej dla środowiska.



Czyszczenie, podczas którego powstają ścieki zawierające olej, np. mycie silnika lub podłogi samochodu, dozwolone jest tylko w myjniach wyposażonych w separator oleju.



Prace przy użyciu środków czyszczących można wykonywać jedynie na szczelnych powierzchniach roboczych z przyłączem kanalizacji ściekowej. Nie pozwolić na przedostanie się środków czyszczących do ziemi ani do wody.

## Bezpieczeństwo

### Wskazówki bezpieczeństwa

Przed pierwszym użyciem urządzenia konieczne przeczytać dołączone „Przepisy bezpieczeństwa dotyczące mijki wysokociśnieniowej”.

### Stopnie zagrożenia

#### ⚠ NIEBEZPIECZEŃSTWO

*Wskazówka dot. bezpośredniego zagrożenia, prowadzącego do ciężkich obrażeń ciała lub do śmierci.*

#### ⚠ OSTRZEŻENIE

*Wskazówka dot. możliwie niebezpiecznej sytuacji, mogącej prowadzić do ciężkich obrażeń ciała lub śmierci.*

#### ⚠ OSTROŻNIE

*Wskazówka dot. możliwie niebezpiecznej sytuacji, która może prowadzić do lekkich zranień.*

#### UWAGA

*Wskazówka dot. możliwie niebezpiecznej sytuacji, która może prowadzić do szkód materialnych.*

### Symboly na urządzeniu



Nie wolno kierować strumienia wysokociśnieniowego na ludzi, zwierzęta, czynny osprzęt elektryczny ani na samo urządzenie. Urządzenie chronić przed mrozem.



Urządzenia nie można podłączać bezpośrednio do sieci wodociągowej.

### Zabezpieczenia

#### ⚠ OSTROŻNIE

- Urządzenia zabezpieczające zapewniają ochronę użytkownika i nie wolno ich zmieniać ani pomijać.

### Wyłącznik urządzenia

Wyłącznik zapobiega niepożądanemu włączeniu się urządzenia.

### Blokada pistoletu natryskowego

Blokada zablokuje dźwignię pistoletu natryskowego i zapobiega niezamierzonemu włączeniu się urządzenia.

### Zawór przelewowy z wyłącznikiem ciśnieniowym

Po zwolnieniu dźwigni pistoletu natryskowego wyłącznik ciśnieniowy wyłącza pompę i strumień wody ustaje. Po pociągnięciu za dźwignię pompa ponownie się włącza.

## Opis urządzenia

W niniejszej instrukcji obsługi opisane jest maksymalne wyposażenie. W zależności od modelu istnieją różnice w zakresie dostawy (patrz opakowanie).

**Ilustracje, patrz strona rozkładana 3**



- 1 Przyłącze wysokiego ciśnienia
- 2 Wylłącznik urządzenia „0/OFF” / „I/ON“
- 3 Hak do przechowywania węża wysokociśnieniowego i przewodu zasilającego
- 4 Uchwyt transportowy
- 5 Schowek na lancę
- 6 Schowek na pistolet natryskowy
- 7 Przyłącze wody z wbudowanym sitem
- 8 Wąż ssący na środek czyszczący (z filtrem)
- 9 Złączka do przyłącza wody
- 10 Kółko transportowe
- 11 Przewód zasilający z wtyczką
- 12 Pistolet natryskowy
- 13 Blokada pistoletu natryskowego
- 14 Klamra na węża wysokociśnieniowego
- 15 Wąż wysokociśnieniowy
- 16 Lanca z frezem do zanieczyszczeń  
Do przywartych zanieczyszczeń, trudnych do usunięcia
- 17 Lanca z dyszą wysokociśnieniową  
Do zwykłych prac związanych z czyszczeniem.

### \* Wyposażenie opcjonalne

- 18 Szczotka do mycia
- 19 Obrótowa szczotka do mycia  
Nadaje się szczególnie do czyszczenia samochodów.
- 20 Dysza pianowa ze zbiornikiem środka czyszczącego  
Środek czyszczący zasysany jest ze zbiornika i powstają mocna piana na bazie środka czyszczącego.

### \*\* elementy nie objęte zakresem dostawy

- 21 Wąż doprowadzający wodę

## Wyposażenie specjalne

Wyposażenie specjalne zwiększa możliwości zastosowania urządzenia. Bliższych informacji na ten temat udzielają dystrybutorzy urządzeń KÄRCHER.

## Montaż

Przed uruchomieniem zamontować luźno dołączone części do urządzenia.

**Ilustracje, patrz strona rozkładana 4**



- Rysunek **A**
- Kółko transportowe docisnąć i zatrasnąć.
- Rysunek **B**
- Zamocować uchwyt transportowy.
- Rysunek **C**
- Przykręcić dołączoną złączkę do przyłącza wody na urządzeniu.
- Rysunek **D**
- Wyjąć klamrę na wąż wysokociśnieniowy z pistoletu natryskowego.
- Rysunek **E**
- Wstawić wąż wysokociśnieniowy do pistoletu natryskowego.
  - Wcisnąć klamrę aż do zatrzaśnięcia. Sprawdzić bezpieczeństwo połączenia przez pociągnięcie węża wysokociśnieniowego.

## Uruchamianie

- Ustawić urządzenie na równej powierzchni.

Rysunek **F**

- Połączyć wąż wysokociśnieniowy z przyłączem wysokociśnieniowym urządzenia.

## Dopływ wody z instalacji wodnej

Wartości przyłączenia patrz tabliczka znamionowa/dane techniczne.

Przestrzegać przepisów lokalnego przedsiębiorstwa wodociągowego.

### UWAGA

*Zanieczyszczenia znajdujące się w wodzie mogą uszkodzić pompę wysokociśnieniową i akcesoria. W celu zapewnienia ochrony zaleca się stosowanie filtra wodnego KÄRCHER (wyposażenie specjalne, nr katalogowy 4.730-059).*

Rysunek **G**

- Założyć wąż doprowadzający wodę na złącze przyłącza wody.
- Podłączyć wąż do dopływu wody.
- Całkowicie otworzyć kran.

## Działanie

### Δ OSTROŻNIE

*Praca na sucho trwająca przez ponad 2 minuty prowadzi do uszkodzenia pompy wysokociśnieniowej. Jeżeli urządzenie nie wytworzy ciśnienia w ciągu 2 minut, należy je wyłączyć i postąpić zgodnie ze wskazówkami z rozdziału „Usuwanie usterek”.*

## Praca z wysokim ciśnieniem

### Δ OSTROŻNIE

*W celu uniknięcia uszkodzeń, w trakcie czyszczenia powierzchni lakierowanych zachować co najmniej 30-centymetrowy odstęp.*

### UWAGA

*Nie czyścić opon samochodowych, lakieru ani wrażliwych powierzchni, jak drewno, za pomocą frezu do zanieczyszczeń; niebezpieczeństwo uszkodzenia.*

Rysunek **H**

- Włożyć lancę w pistolet natryskowy i zablokować, obracając o 90°.
  - Włożyć wtyczkę sieciową do gniazdka.
  - Włączyć urządzenie „I/ON”.
  - Odblokować dźwignię pistoletu natryskowego.
  - Pociągnąć za dźwignię, urządzenie się włącza.
- Wskazówka:** Gdy zwalnia się dźwignię, urządzenie znów się odłącza. Naciskiwanie pozostaje w systemie.

## Praca ze szczotką myjącą

### UWAGA

*Niebezpieczeństwo uszkodzenia lakieru*  
*W pracach przy użyciu szczotki należy zadbać o to, by była ona pozbawiona zanieczyszczeń i innych cząstek.*

- Włożyć szczotkę myjącą do pistoletu natryskowego i zablokować, obracając o 90°.

**Wskazówka:** W razie potrzeby do pracy z użyciem środków czyszczących można też użyć szczotek myjących.

## Praca ze środkiem czyszczącym

**Wskazówka:** Środek czyszczący można dodawać tylko pod niskim ciśnieniem.



## ⚠ **NIEBEZPIECZEŃSTWO**

W przypadku zastosowania środków czyszczących należy uwzględnić dane z karty charakterystyki substancji producenta środka czyszczącego szczególnie wskazówki dot. osobistego wyposażenie ochronnego.

Rysunek **11**

- Z obudowy wyciągnąć wąż ssący na środek czyszczącej na odpowiednią długość.
  - Zawiesić wąż ssący środka czyszczącego w zbiorniku ze środkiem czyszczącym.
  - Odłączyć lancę od pistoletu natryskowego. Pracować z wykorzystaniem pistoletu natryskowego.
- Wskazówka:** W ten sposób miesza się przy pracy roztwór środka czyszczącego ze strumieniem wody.

## **Opcjonalnie**

Rysunek **12**

- Napęlić zbiornik roztworem środka czyszczącego (zważać na dane dotyczące dozowania na opakowaniu środka czyszczącego).
- Włożyć dyszę pianową w pistolet natryskowy i zablokować, obracając o 90°.

## **Zalecana metoda czyszczenia**

- Cienko spryskać suchą powierzchnię środkiem czyszczącym i pozostawić na pewien czas (ale nie do wyschnięcia).
- Spłukać rozpuszczony brud strumieniem wysokociśnieniowym.

## **Przerwanie pracy**

- Zwolnić dźwignię pistoletu natryskowego.
- Zablokować dźwignię pistoletu natryskowego.
- Włożyć pistolet natryskowy do schowka.
- W przypadku dłuższych przerw w pracy (ponad 5 minut) dodatkowo wyłączać urządzenie „0/OFF”.

## **Zakończenie pracy**

### ⚠ **OSTROŻNIE**

Wąż wysokociśnieniowy odłączać od pistoletu natryskowego lub urządzenia tylko wtedy, gdy układ pozbawiony jest ciśnienia.

- Po pracy ze środkiem czyszczącym: Urządzenie przepłukać do czysta przez ok. 1 min.
- Zwolnić dźwignię pistoletu natryskowego.
- Wyłączyć urządzenie „0/OFF”.
- Wyciągnąć wtyczkę z gniazdka.
- Zakręcić kran.
- Nacisnąć dźwignię pistoletu natryskowego, aby całkowicie usunąć ciśnienie z systemu.
- Zablokować dźwignię pistoletu natryskowego.
- Oddzielić urządzenie od dopływu wody.

## **Transport**

### ⚠ **OSTROŻNIE**

Niebezpieczeństwo zranienia i uszkodzenia!

Zwrócić uwagę na ciężar urządzenia w czasie transportu.

## **Transport ręczny**

- Pociągnąć urządzenie za uchwyt transportowy

## **Transport w pojeździe**

- Zabezpieczyć urządzenie przed przesunięciem i przewróceniem się.

## **Przechowywanie**

### ⚠ **OSTROŻNIE**

Niebezpieczeństwo zranienia i uszkodzenia!

Przy składowaniu wziąć pod uwagę ciężar urządzenia.

## **Przechowywanie urządzenia**

- Pozostawić urządzenie na równej powierzchni.
- Umieścić rurkę strumieniową w odpowiednim schowku.
- Włożyć pistolet natryskowy do schowka.
- Umieścić przewód zasilający, wąż wysokociśnieniowy i wyposażenie przy urządzeniu.

Przed dłuższym okresem przechowywania, np. w zimie należy zwrócić uwagę na wskazówki w rozdziale „Ochrona przeciwmrozowa.

## **Ochrona przeciwmrozowa**

### **UWAGA**

Nie w pełni opróżnione urządzenia i akcesoria mogą ulec zniszczeniu przez mróz. Całkowicie opróżnić urządzenie i akcesoria i chronić je przed mrozem.

W celu uniknięcia szkód:

- Całkowicie opróżnić urządzenie z wody: Włączyć urządzenie bez podłączonego węża wysokociśnieniowego i bez podłączonego dopływu wody (maks. 1 min.) i zaczekać, aż z przyłącza wysokociśnieniowego już nie będzie się wydobywać woda. Wyłączyć urządzenie.
- Przechowywać urządzenie z wszystkimi akcesoriami w ogrzewanym pomieszczeniu.

## Czyszczenie i konserwacja

### ⚠ NIEBEZPIECZEŃSTWO

Niebezpieczeństwo porażenia prądem.

- Przed przystąpieniem do wszelkich prac przy urządzeniu należy odłączyć przewód sieciowy od zasilania.

### Konserwacja

#### Oczyścić filtr sitowy na przyłączy wody

Regularnie czyścić sitko przyłącza wody.

#### UWAGA

Nie wolno uszkodzić sitka.

- Usunąć złącze przyłącza wody.

Rysunek **K**

- Wyjąć sitko używając szczypiac płaskich.
- Czyścić sitko po wodą bieżącą.
- Ponownie włożyć sitko do przyłącza wody.

#### Czyszczenie filtra środka czyszczącego

- Zdjąć filtr z węża ssącego środka czyszczącego i oczyścić go pod bieżącą wodą.

### Konserwacja

Urządzenie nie wymaga konserwacji.

## Części zamienne

Stosować wyłącznie oryginalne części zamienne firmy KÄRCHER. Lista części zamiennych znajduje się na końcu niniejszej instrukcji obsługi.

## Usuwanie usterek

Mniejsze usterki można usunąć samodzielnie, korzystając z poniższych wskazówek.

W razie wątpliwości prosimy zwrócić się do autoryzowanego serwisu.

### ⚠ NIEBEZPIECZEŃSTWO

Niebezpieczeństwo porażenia prądem.

- Przed przystąpieniem do wszelkich prac przy urządzeniu należy odłączyć przewód sieciowy od zasilania.

### Urządzenie nie działa

- Pociągnąć za dźwignię pistoletu natryskowego, urządzenie się włączy.
- Sprawdzić, czy napięcie sieciowe podane na tabliczce znamionowej odpowiada napięciu źródła prądu.
- Skontrolować przewód zasilający pod kątem uszkodzeń.

### Urządzenie nie wytwarza ciśnienia

- Odpowietrzyć urządzenie: Włączyć urządzenie bez podłączonego węża wysokociśnieniowego i zaczekać (maks. 2 minuty), aż z przyłącza wysokociśnieniowego zacznie wydobywać się woda bez bąbelków. Wyłączyć urządzenie i ponownie podłączyć wąż wysokociśnieniowy.
- Sprawdzić dopływ wody.
- Wyciągnąć szczypcami płaskimi sito z przyłącza wody i oczyścić je pod bieżącą wodą.

### Silne wahania ciśnienia

- Czyszczenie dyszy wysokociśnieniowej: Usunąć zanieczyszczenia z otworu dyszy za pomocą igły i wypłukać wodą od przodu.
- Sprawdzić ilość dopływającej wody.

### Nieszczelne urządzenie

- Niewielka nieszczelność urządzenia wynika z jej konstrukcji. W przypadku większej nieszczelności zlecić naprawę w autoryzowanym serwisie.

### Środek czyszczący nie jest zasasyany

- Odłączyć lancę od pistoletu natryskowego. Pracować z wykorzystaniem pistoletu natryskowego.
- Oczyścić filtr przy wężu ssącym środka czyszczącego.
- Sprawdzić wąż ssący środka czyszczącego czy nie ma załamań.

## Gwarancja

W każdym kraju obowiązują warunki gwarancji określone przez odpowiedniego lokalnego dystrybutora. Ewentualne usterki urządzenia usuwane są w okresie gwarancji bezpłatnie, o ile spowodowane są błędem materiałowym lub produkcyjnym. W sprawach napraw gwarancyjnych prosimy kierować się z dowodem zakupu do dystrybutora lub do autoryzowanego punktu serwisowego.

Adresy podano pod:

[www.kaercher.com/dealersearch](http://www.kaercher.com/dealersearch)

## Dane techniczne

### Podłączenie do sieci

Napięcie 220-240 V  
1-50-60 Hz

Pobór prądu 6 A

Stopień zabezpieczenia IP X5

Klasa ochrony II 

Bezpiecznik sieciowy (zwłoczny) 10 A

### Przyłącze wody

Ciśnienie dopływowe (maks.) 1,2 MPa

Temperatura doprowadzenia (maks.) 40 °C

Ilość doprowadzenia (min.) 8 l/min

### Wydajność

Ciśnienie robocze 8 MPa

Maks. dopuszczalne ciśnienie 11 MPa

Ilość pobieranej wody 5,5 l/min

Maks. ilość przetłaczanej cieczy 6,0 l/min

Ilość pobieranego środka czyszczącego 0,3 l/min

Siła odrzutu pistoletu natryskowego 10 N

### Wymiary i ciężary

Długość 280 mm

Szerokość 242 mm

Wysokość 783 mm

Ciężar, urządzenie gotowe do pracy wraz z akcesoriami 5,6 kg

### Wartości określone zgodnie z EN 60335-2-79

Drgania przenoszone przez kończyny górne <2,5 m/s<sup>2</sup>  
0,3 m/s<sup>2</sup>

Niepewność pomiaru K

Poziom ciśnienie akustyczne L<sub>pA</sub> 75 dB(A)

Niepewność pomiaru K<sub>pA</sub> 3 dB(A)

Poziom mocy akustycznej L<sub>WA</sub> + Niepewność pomiaru K<sub>WA</sub> 91 dB(A)

**Zastrzega się prawo wprowadzania zmian technicznych.**

## Deklaracja zgodności UE

Niniejszym oświadczamy, że określone poniżej urządzenie odpowiada pod względem koncepcji, konstrukcji oraz wprowadzonej przez nas do handlu wersji obowiązującym wymogom dyrektyw UE dotyczącym wymagań w zakresie bezpieczeństwa i zdrowia. Wszelkie nieuzgodnione z nami modyfikacje urządzenia powodują utratę ważności tego oświadczenia.

**Produkt:** Myjka wysokociśnieniowa

**Typ:** 1.673-xxx

**Obowiązujące dyrektywy WE**

2006/42/WE (+2009/127/WE)

2004/108/WE

2000/14/WE

2011/65/UE

**Zastosowane normy zharmonizowane**

EN 50581

EN 55014-1: 2006+A1: 2009+A2: 2011

EN 55014-2: 1997+A1: 2001+A2: 2008

EN 60335-1

EN 60335-2-79

EN 61000-3-2: 2006+A1: 2009+A2: 2009

EN 61000-3-3: 2013

EN 62233: 2008

**Zastosowana metoda oceny zgodności**

2000/14/WE: Złącznik V

**Poziom mocy akustycznej dB(A)**

Zmierzony: 89

Gwarantowany: 91

Z upoważnienia zarządu przedsiębiorstwa.

  
H. Jenner  
CEO

  
S. Reiser  
Head of Approbation

Pełnomocnik dokumentacji:  
S. Reiser

Alfred Kärcher GmbH & Co. KG

Alfred-Kärcher-Str. 28 - 40

71364 Winnenden (Germany)

tel.: +49 7195 14-0

faks: +49 7195 14-2212

Winnenden, 2014/11/01

## Cuprins

Articolele livrate . . . . .	RO 5
Utilizarea corectă . . . . .	RO 5
Protecția mediului înconjurător . . . . .	RO 5
Siguranța . . . . .	RO 5
Descrierea aparatului . . . . .	RO 6
Montare . . . . .	RO 6
Punerea în funcțiune . . . . .	RO 6
Funcționarea . . . . .	RO 6
Transport . . . . .	RO 7
Depozitarea . . . . .	RO 7
Îngrijirea și întreținerea . . . . .	RO 8
Piese de schimb . . . . .	RO 8
Remedierea defecțiunilor . . . . .	RO 8
Garanție . . . . .	RO 9
Date tehnice . . . . .	RO 9
Declarație de conformitate CE . . . . .	RO 9



Citiți aceste instrucțiuni din manualul de utilizare original înainte de prima utilizare a aparatului dumneavoastră și instrucțiunile de siguranță anexate. Respectați aceste instrucțiuni. Păstrați aceste manuale pentru viitoarele utilizări sau pentru viitorul posesor.

## Articolele livrate

Pachetul de livrare a aparatului dvs. este ilustrat pe ambalaj. La despachetare, verificați dacă conținutul pachetului este complet. Informați imediat distribuitorul dumneavoastră dacă lipsesc părți componente sau dacă intervin defecțiuni la transport.

## Se necesită suplimentar

- Furtun cu inserție textilă cu cuplaj uzual.
- Diametru minim 1/2 țoli (13 mm)
- Lungime minimă 7,5 m

## Utilizarea corectă

Utilizați acest aparat de curățat sub presiune exclusiv pentru gospodăria particulară.

- la curățarea mașinilor, vehiculelor, utilajelor, fațadelor, teraselor, aparatelor de grădinarit, etc. cu jet de apă sub presiune (în caz de nevoie cu adăugarea de soluție de curățat).
- cu accesoriile, piesele de schimb și soluțiile de curățat autorizate de KÄRCHER. Respectați instrucțiunile de utilizare ale soluțiilor de curățat.

## Protecția mediului înconjurător

**Observații referitoare la materialele conținute (REACH)**

Informații actuale referitoare la materialele conținute puteți găsi la adresa:

[www.kaercher.com/REACH](http://www.kaercher.com/REACH)



Materialele de ambalare sunt reciclabile. Vă rugăm să dezafectați ambalajele într-un mod compatibil cu mediul înconjurător.



Aparatele vechi conțin materiale reciclabile valoroase, care pot fi supuse unui proces de revalorificare. Vă rugăm să eliminați aparatele vechi într-un mod compatibil cu mediul înconjurător.

- Lucrările de curățare la care se obține apă reziduală cu un conținut de ulei de mașină, de exemplu spălarea motoarelor și a șasiurilor trebuie să fie efectuate numai în locuri special amenajate cu dispozitive de separare și de înlăturare a uleiului de mașină.
- Lucrările cu soluții de curățat pot fi efectuate doar pe suprafețe impermeabile cu racord la sistemul de canalizare a apei uzate. Nu lăsați soluțiile de curățat să ajungă în ape sau sol.

## Siguranța

### Măsuri de siguranță

Înainte de prima utilizare a acestui aparat citiți neapărat "Instrucțiunile de siguranță referitoare la aparate de curățat sub presiune" anexate.

### Trepte de pericol

#### ⚠ **PERICOL**

*Indicație referitoare la un pericol iminent, care duce la vătămări corporale grave sau moarte.*

#### ⚠ **AVERTIZARE**

*Indicație referitoare la o posibilă situație periculoasă, care ar putea duce la vătămări corporale grave sau moarte.*

#### ⚠ **PRECAUȚIE**

*Indică o posibilă situație periculoasă, care ar putea duce la vătămări corporale ușoare.*

#### **ATENȚIE**

*Indicație referitoare la o posibilă situație periculoasă, care ar putea duce la pagube materiale.*

### Simboluri pe aparat



Nu îndreptați jetul de înaltă presiune spre persoane, animale, echipamente electrice active sau asupra aparatului însuși.

Ferțiți aparatul de îngheț.



Aparatul nu poate fi racordat direct la rețeaua publică de alimentare cu apă.

### Dispozitive de siguranță

#### ⚠ **PRECAUȚIE**

- Dispozitivele de siguranță servesc pentru protecția utilizatorului și nu este permisă modificarea sau scoaterea din funcțiune a acestora.

### Comutator principal

Comutatorul aparatului împiedică pornirea accidentală a aparatului.

### Zăvor pistol de pulverizat

Zăvorul blochează maneta pistolului de pulverizat și împiedică pornirea accidentală a aparatului.

### Supapă de preaplin cu întrerupător manometric

Dacă mânerul pistolului manual de stropit este eliberat, întrerupătorul manometric decuplează pompa, iar jetul sub presiune se oprește. Dacă se trage de mâner, pompa pornește din nou.

## Descrierea aparatului

În acest manual este descrisă dotarea maximă. În funcție de model pachetele de livrare pot diferi (vezi ambalajul).

Pentru imagini vezi pagina interioară 3



- 1 Racord de presiune înaltă
- 2 Comutator al aparatului „0/OFF“ / „I/ON“
- 3 Cârlig de depozitare pentru furtun de înaltă presiune și cablu de alimentare
- 4 Mâner pentru transport
- 5 Spațiu de depozitare pentru lance
- 6 Spațiu de depozitare pentru pistolul de pulverizat
- 7 Racord de apă cu sită inclusă
- 8 Furtun de aspirație pentru detergent (cu filtru)
- 9 Piesă de cuplare pentru conexiunea de apă
- 10 Roată de transport
- 11 Cablu de rețea cu ștecher
- 12 Pistol de pulverizare
- 13 Zăvor pistol de pulverizat
- 14 Cleme pentru furtunul de înaltă presiune
- 15 Furtun de înaltă presiune
- 16 Lance cu freză pentru murdărie  
Pentru murdărie persistentă
- 17 Lancea cu duză cvadruplă  
Pentru operațiuni de curățare normale.

### \* Accesorii opționale

- 18 Perie pentru spălat
- 19 Perie rotativă pentru spălat  
Destinat în special pentru curățarea autovehiculelor.
- 20 Duză de spumă cu rezervor de soluție de curățat  
Soluția de curățat este aspirată din rezervor și se generează o spumă puternică de soluție de curățat.

### \*\* nu este inclus în furnitură

- 21 Furtun de alimentare cu apă

## Accesorii opționale

Accesoriile speciale extind sfera de utilizare a aparatului dvs. Informații detaliate obțineți de la distribuitorul dvs. KÄRCHER.

## Montare

Înainte de punerea în funcțiune montați piesele nefixate, livrate împreună cu aparatul.

Pentru imagini vezi pagina interioară 4



Figură **A**

→ Aplicați și fixați roțile de transport.

Figură **B**

→ Fixați urechile / mânerul de transport.

Figură **C**

→ Se înșurubează piesa de cuplare de la racordul de apă al aparatului, livrată odată cu furnitura.

Figură **D**

→ Trageți afară clema pentru furtunul de înaltă presiune din pistolul manual de stropit.

Figură **E**

→ Introduceți furtunul de presiune în pistolul de pulverizare.

→ Împingeți clema spre interior, până se fixează. Verificați trăgând de furtunul de înaltă presiune, dacă îmbinarea s-a făcut corect.

## Punerea în funcțiune

→ Amplasați aparatul pe o suprafață plană.

Figură **F**

→ Conectați furtunul de înaltă presiune cu racordul de înaltă presiune de la aparat.

## Alimentarea cu apă din conducta de apă

Pentru valorile de racordare se vor consulta datele tehnice/plăcuța de tip.

Respectați prevederile companiei de furnizare a apei.

### ATENȚIE

*Impuritățile din apă pot afecta pompa de înaltă presiune și accesoriile. Pentru protecția acestora vă recomandăm filtrul de apă KÄRCHER (accesoriu special, nr. de comandă 4.730-059).*

Figură **G**

→ Racordați furtunul de alimentare cu apă la cuplajul de la racordul de apă.

→ Conectați furtunul de apă la sursa de alimentare cu apă.

→ Deschideți robinetul de apă în totalitate.

## Funcționarea

### Δ PRECAUȚIE

*Funcționarea uscată timp de mai mult de 2 minute poate duce la deteriorarea pompei de înaltă presiune. În cazul în care aparatul nu generează presiune timp de 2 minute, opriți-l și procedați conform instrucțiunilor din capitolul "Remedierea defecțiunilor".*

## Utilizarea cu presiune înaltă

### Δ PRECAUȚIE

*La curățarea suprafețelor lăcuite, trebuie respectată o distanță minimă de 30 cm, pentru a evita deteriorarea acestora.*

### ATENȚIE

*Nu curățați roțile autovehiculelor, vopseaua și suprafețele sensibile, cum ar fi lemnul cu freza pentru murdărie, pericol de deteriorare.*

Figură **H**

→ Montați lancea la pistolul de pulverizare manual și fixați-o prin rotire la dreapta 90°.

→ Introduceți ștecherul în priză.

→ Porniți aparatul „I/ON”.

→ Deblocați maneta pistolului de stropit.

→ Trageți maneta, aparatul pornește.

**Observație:** Dacă eliberați maneta, aparatul se oprește din nou. Presiunea înaltă rămâne acumulată în sistem.

## Operare cu perie de spălat

### ATENȚIE

*Pericol de deteriorare a vopselei*

*În cazul lucrărilor cu perie de apă aveți grijă, ca aceasta să nu conțină impurități sau alte particule.*

→ Introduceți peria de spălat în pistolul de pulverizare manual și fixați-o prin rotire la dreapta 90°.

**Indicație:** Dacă este nevoie în cazul funcționării cu soluție de curățat puteți folosi și periele rotative.

## Utilizarea cu soluție de curățat

**Indicație:** Detergentul poate fi adăugat numai la utilizarea cu presiune joasă.

### Δ PERICOL

*La utilizarea detergentilor țineți cont de fișa tehnică de siguranță a producătorului detergentului, mai ales indi-*

cațiile referitoare la echipamentul de protecție personală.

Figură **I**

- Extrageți furtunul de aspirare pentru soluția de curățat din carcasă la lungimea dorită.
- Introduceți furtunul de aspirare pentru soluția de curățat într-un rezervor cu soluție de curățat.
- Se separă lancea de la pistol. Lucrați numai cu pistolul de pulverizare manual.

**Observație:** Prin acesta, în timpul funcționării, soluția de curățat se amestecă cu jetul de apă.

**Opțional**

Figură **J**

- Introduceți soluția de curățat în rezervorul pentru soluția de curățat al duzei de spumă (țineți cont de instrucțiunile de dozare de pe ambalajul soluției de curățat).
- Introduceți duza de spumă în pistolul de pulverizare manual și fixați-o prin rotire la dreapta 90°.

#### Metoda de curățare recomandată

- Se pulverizează cu economie soluție de curățat pe suprafața uscată și se lasă să acționeze (nu să se usuce).
- Mizeria desprinsă se spală cu jetul de înaltă presiune.

#### Înteruperea utilizării

- Eliberați maneta pistolului.
- Blocați maneta pistolului de stropit.
- Introduceți pistolul de pulverizare în spațiul de depozitare a pistolului.
- În cazul pauzelor mai lungi (peste 5 min) se deconectează aparatul de la întrerupător „0/OFF”.

#### Încheierea utilizării

##### ⚠ **PRECAUȚIE**

*Deconectați furtunul de presiune de la pistol sau de la aparat numai atunci, când sistemul de afilă în stare de presurizată.*

- După funcționare cu soluție de curățat: Pentru clătire lăsați aparatul să funcționeze circa un minut.
- Eliberați maneta pistolului.
- Opriți aparatul „0/OFF”.
- Trageți fișa din priză.
- Închideți robinetul de apă.
- Apăsăți maneta pistolului pentru a elimina presiunea încă existentă în sistem.
- Blocați maneta pistolului de stropit.
- Deconectați aparatul de la sursa de alimentare cu apă.

## Transport

### ⚠ **PRECAUȚIE**

*Pericol de rănire și deteriorare a aparatului!  
La transport țineți cont de greutatea aparatului.*

#### Transportul manual

- Trageți aparatul de mânerul de transport.

#### Transportul în vehicule

- Asigurați aparatul contra alunecării și răsturnării.

## Depozitarea

### ⚠ **PRECAUȚIE**

*Pericol de rănire și deteriorare a aparatului!  
La depozitare țineți cont de greutatea aparatului.*

#### Depozitarea aparatului

- Amplasați aparatul pe o suprafață plană.
- Fixați lancea în suportul destinat pentru aceasta.
- Introduceți pistolul de pulverizare în spațiul de depozitare a pistolului.
- Depozitați cablul de rețea, furtunul de înaltă presiune și accesoriile pe aparat.

În cazul depozitării pe perioade îndelungate, de ex. iarna, țineți cont suplimentar de indicațiile din capitolul Îngrijire.

#### Protecția împotriva înghețului

### **ATENȚIE**

*Dacă nu goliți complet aparatul și accesoriile, acestea pot fi distruse de îngheț. Goliți complet aparatul și accesoriile acestuia și feriți-le de îngheț.*

Pentru evitarea deteriorărilor:

- Goliți în totalitate apa din aparat: Porniți aparatul cu furtunul de înaltă presiune și racordul la sursa de alimentare cu apă deconectați (max. 1 minut) și așteptați până când nu mai iese apă din racordul de presiune înaltă. Opriți aparatul.
- Aparatul și toate accesoriile trebuie depozitate într-o încăpere ferită de îngheț.

## Îngrijirea și întreținerea

### ⚠ **PERICOL**

Pericol de electrocutare.

- ➔ Înaintea tuturor lucrărilor la aparat, opriți aparatul și scoateți ștecherul din priză.

### Îngrijirea

#### Curățarea sitei din racordul de apă

Curățați la intervale regulate sita din racordul de apă.

#### **ATENȚIE**

Aceasta nu poate fi deteriorată.

- ➔ Îndepărtați cuplajul de la racordul de apă.

Figură **K**

- ➔ Trageți afară sita cu un clește.
- ➔ Curățați sita sub apă curentă.
- ➔ Apoi montați la loc sita în racordul de apă.

#### Curățarea filtrului de soluție de curățat

- ➔ Se scot filtrele de la furtunul de aspirație detergent și se curăță sub jet de apă.

### Întreținere

Aparatul nu necesită întreținere.

## Piese de schimb

Utilizați numai piese de schimb KÄRCHER originale. Lista pieselor de schimb se află la sfârșitul acestor instrucțiuni de utilizare.

## Remedierea defecțiunilor

Multe defecțiuni pot fi remediate de către dvs. apelând la ajutorul următoarei prezentări de ansamblu.

În caz de neclarități vă rugăm să vă adresați serviciului pentru clienți autorizat.

### ⚠ **PERICOL**

Pericol de electrocutare.

- ➔ Înaintea tuturor lucrărilor la aparat, opriți aparatul și scoateți ștecherul din priză.

### Aparatul nu funcționează

- ➔ Trageți maneta pistolului manual pentru pulverizat, aparatul pornește.
- ➔ Verificați dacă tensiunea indicată pe plăcuța de tip coincide cu tensiunea sursei de alimentare.
- ➔ Verificați cablul de alimentare, pentru a vedea dacă este deteriorat.

### Aparatul nu ajunge la presiunea dorită

- ➔ Evacuarea aerului din aparat: Porniți aparatul cu furtunul de înaltă presiune deconectat și lăsați-l să funcționeze (max. 2 min.), până ce apa iese pe ieșirea de înaltă presiune fără a conține bule de aer. Opriți aparatul și racordați furtunul de înaltă presiune.
- ➔ Verificați alimentarea cu apă.
- ➔ Se scoate, cu un clește, filtrul de la racordul de apă și se spală sub jet de apă.

### Oscilații puternice de presiune

- ➔ Curățați duza de înaltă presiune: îndepărtați cu un ac murdăria din gaura duzei și apoi clătiți din față cu apă.
- ➔ Verificați cantitatea de apă de alimentare.

### Aparatul nu este etans

- ➔ O mică neetanșitate a aparatului este condiționată de motive tehnice. În caz de neetanșitate mare, adresați-vă service-ului.

### Soluția de curățat nu este aspirată

- ➔ Se separă lancea de la pistol. Lucrați numai cu pistolul de pulverizare manual.
- ➔ Curățați filtrul furtunului de aspirare a soluției de curățat.
- ➔ Verificați furtunul de aspirație pentru soluția de curățat să nu fie îndoit.

## Garanție

În fiecare țară sunt valabile condițiile de garanție publicate de distribuitorul nostru din țara respectivă. Eventuale defecțiuni ale acestui aparat, care survin în perioada de garanție și care sunt rezultatul unor defecte de fabricație sau de material, vor fi remediate gratuit. Pentru a putea beneficia de garanție, prezentați-vă cu chitanța de cumpărare la magazin sau la cea mai apropiată unitate de service autorizată.

Pentru adrese accesați:

[www.kaercher.com/dealersearch](http://www.kaercher.com/dealersearch)

## Date tehnice

### Racord electric

Tensiune	220-240 V 1~50-60 Hz
----------	-------------------------

Consum de curent	6 A
------------------	-----

Grad de protecție	IP X5
-------------------	-------

Clasa de protecție	II <input type="checkbox"/>
--------------------	-----------------------------

Siguranță pentru rețea (temporizată)	10 A
--------------------------------------	------

### Racordul de apă

Presiunea de circulare (max.)	1,2 MPa
-------------------------------	---------

Temperatura de circulare (max.)	40 °C
---------------------------------	-------

Debitul de circulare (min.)	8 l/min
-----------------------------	---------

### Caracteristicile de performanță

Presiunea de lucru	8 MPa
--------------------	-------

Presiunea maximă admisă	11 MPa
-------------------------	--------

Debit, apă	5,5 l/min
------------	-----------

Debit maxim	6,0 l/min
-------------	-----------

Debit, agent de curățare	0,3 l/min
--------------------------	-----------

Reculul pistolului de pulverizat	10 N
----------------------------------	------

### Dimensiuni și masa

Lungime	280 mm
---------	--------

Lățime	242 mm
--------	--------

Înălțime	783 mm
----------	--------

Greutate în stare de funcționare cu accesorii	5,6 kg
---	--------

### Valori determinate conform EN 60335-2-79

Valoare vibrație mână-braț	<2,5 m/s <sup>2</sup>
----------------------------	-----------------------

Nesiguranță K	0,3 m/s <sup>2</sup>
---------------	----------------------

Nivel de zgomot L <sub>PA</sub>	75 dB(A)
---------------------------------	----------

Nesiguranță K <sub>PA</sub>	3 dB(A)
-----------------------------	---------

Nivelul puterii energiei L <sub>WA</sub> + nesiguranță K <sub>WA</sub>	91 dB(A)
--	----------

Se rezervă dreptul la modificări tehnice.

## Declarație de conformitate CE

Prin prezenta declarăm că aparatul desemnat mai jos corespunde cerințelor fundamentale privind siguranța în exploatare și sănătatea incluse în directivele CE aplicabile, datorită conceptului și a modului de construcție pe care se bazează, în varianta comercializată de noi. În cazul efectuării unei modificări a aparatului care nu a fost convenită cu noi, această declarație își pierde valabilitatea.

**Produs:** Aparat de curățare sub presiune

**Tip:** 1.673-xxx

### Directive EG respectate:

2006/42/CE (+2009/127/CE)

2004/108/CE

2000/14/CE

2011/65/UE

### Norme armonizate utilizate:

EN 50581

EN 55014-1: 2006+A1: 2009+A2: 2011

EN 55014-2: 1997+A1: 2001+A2: 2008

EN 60335-1

EN 60335-2-79

EN 61000-3-2: 2006+A1: 2009+A2: 2009

EN 61000-3-3: 2013

EN 62233: 2008

### Procedura de evaluare a conformității:

2000/14/CE: Anexa V

### Nivel de zgomot dB(A)

măsurat: 89

garantat: 91

Semnatarii acționează în numele și prin împuternicirea conducerii societății.

  
H. Jenner  
CEO

  
S. Reiser  
Head of Approbation

Însărcinat cu elaborarea documentației:  
S. Reiser

Alfred Kärcher GmbH & Co. KG

Alfred-Kärcher-Str. 28 - 40

71364 Winnenden (Germany)

Tel.: +49 7195 14-0

Fax: +49 7195 14-2212

Winnenden, 2014/11/01



## Obsah

Rozsah dodávky . . . . .	SK	5
Používanie výrobku v súlade s jeho určením . . . . .	SK	5
Ochrana životného prostredia . . . . .	SK	5
Bezpečnosť . . . . .	SK	5
Popis prístroja . . . . .	SK	6
Montáž . . . . .	SK	6
Uvedenie do prevádzky . . . . .	SK	6
Prevádzka . . . . .	SK	6
Transport . . . . .	SK	7
Uskladnenie . . . . .	SK	7
Starostlivosť a údržba . . . . .	SK	8
Náhradné diely . . . . .	SK	8
Pomoc pri poruchách . . . . .	SK	8
Záruka . . . . .	SK	9
Technické údaje . . . . .	SK	9
Vyhlasenie o zhode s normami EÚ . . . . .	SK	9



Prečítajte si pred prvým použitím vášho prístroja tento originálny návod na používanie a priložené bezpečnostné pokyny. Konajte podľa nich. Uchovajte si oba návody pre možné neskoršie použitie alebo pre ďalšieho majiteľa prístroja.

## Rozsah dodávky

Rozsah dodávky vášho zariadenia je zobrazený na obale. Pri vybaňovaní skontrolujte úplnosť obsahu balenia.

Ak niektoré diely chýbajú, alebo ak zistíte škody vzniknuté pri preprave, informujte prosím o tom predajcu.

## Dodatocne sa vyžaduje

- Tkaninu vystužená vodná hadica s bežnou obchodnou spojkou.
- Priemer najmenej 1/2" (13 mm)
- Dĺžka najmenej 7,5 m

## Používanie výrobku v súlade s jeho určením

Tento vysokotlakový čistič používajte výhradne na prácu v domácnosti.

- na umývanie strojov, vozidiel, stavieb, náradia, fasád, terás, záhradného náradia atď. spolu s vysokotlakovým prúdom vody (v prípade potreby s pridaním čistiacich prostriedkov).
- s dielmi príslušenstva, náhradnými dielmi a čistiacimi prostriedkami schválenými spoločnosťou KÄRCHER. Rešpektujte pokyny priložené k čistiacim prostriedkom.

## Ochrana životného prostredia

### Pokyny k zloženiu (REACH)

Aktuálne informácie o zložení nájdete na:

[www.kaercher.com/REACH](http://www.kaercher.com/REACH)



Obalové materiály sú recyklovateľné. Obal zlikvidujte podľa ekologických zásad.



Staré stroje obsahujú hodnotné recyklovateľné látky, ktoré by sa mali opäť zužitkovať. Staré prístroje likvidujte podľa ekologických zásad

 Čistiace práce, pri ktorých vznikajú odpadové vody s obsahom oleja, napr. pri čistení motora, čistení podlahy prístroja, sa môžu vykonávať iba v umyvárkach s odlučovačom oleja.

 Práce s čistiacimi prostriedkami sa môžu vykonávať iba na pracovných plochách utesnených proti kvapaline a s pripojením do kanalizácie na znečistenú vodu. Zabráňte úniku čistiacich prostriedkov do vodných zdrojov alebo pôdy.

## Bezpečnosť

### Bezpečnostné pokyny

Pred prvým použitím tohto prístroja si bezpodmienečne prečítajte priložené "Bezpečnostné pokyny pre vysokotlakové čističe".

### Stupne nebezpečenstva

#### △ **NEBEZPEČENSTVO**

Upozornenie na bezprostredne hroziace nebezpečenstvo, ktoré môže spôsobiť vážne zranenia alebo smrť.

#### △ **VÝSTRAHA**

Upozornenie na možnú nebezpečnú situáciu, ktorá by mohla viesť k vážnemu zraneniu alebo smrti.

#### △ **UPOZORNENIE**

Upozornenie na možnú nebezpečnú situáciu, ktorá by mohla viesť k ľahkým zraneniam.

#### **POZOR**

pozornenie na možnú nebezpečnú situáciu, ktorá by mohla viesť k vecným škodám.

### Symbyly na prístroji



Vysokotlakový prúd sa nesmie nasmerovať na osoby, zvieratá, aktívne elektrické zariadenia alebo na samotný prístroj. Prístroj chráňte pred mrazom.



Prístroj sa nesmie pripojiť priamo na verejnú sieť s pitnou vodou.

### Bezpečnostné prvky

#### △ **UPOZORNENIE**

- Bezpečnostné prvky slúžia na ochranu používateľa pred poranením a nesmú byť zmenené ani vyradené z činnosti.

#### Vypínač prístroja

Vypínač zariadenia zabráňuje nezávislej prevádzke zariadenia.

#### Zasietenie ručnej striekacej pištole

Zaistenie zablokuje páku ručnej striekacej pištole a zabráňuje neúmyselnému spusteniu zariadenia.

#### Prepúšťací ventil s tlakovým spínačom

Pri uvoľnení páčky ručnej striekacej pištole sa vypne tlakový spínač čerpadla, ktorý zastaví vysokotlakový prúd vody. Po potiahnutí páčky sa znova zapne čerpadlo.

## Popis prístroja

V tomto návode na prevádzku je popísaná maximálna výbava. Podľa modelu existujú rozdiely v rozsahu dodávky (pozri obal).

**Obrázky nájdete na vyklápajúcej sa strane**



- 32
- 1 Vysokotlaková prípojka
- 2 Vypínač zariadenia „0/OFF“ / „I/ON“
- 3 Hák na uloženie vysokotlakovej hadice a kábla elektrickej siete
- 4 Prenosný držiak
- 5 Uloženie trysky
- 6 Uloženie ručnej striekacej pištole
- 7 Prípojka vody so zabudovaným sitkom
- 8 Nasávacia hadica čistiaceho prostriedku (s filtrom)
- 9 Spojovací diel na pripojenie prívodu vody
- 10 Prepravné koliesko
- 11 Prípojka siete so sieťovou zástrčkou
- 12 Ručná striekacia pištoľ
- 13 Zaistenie ručnej striekacej pištole
- 14 Svorka vysokotlakovej hadice
- 15 Vysokotlaková hadica
- 16 Prúdnica s frézou na nečistoty  
Pri silnom znečistení
- 17 Prúdnica s jednoduchou dýzou  
Na normálne čistiace úlohy.

### \* Voliteľné príslušenstvo

- 18 Umývací kefa
- 19 Rotujúca umývacia kefa  
Mimoriadne vhodná na čistenie automobilov.
- 20 Penová hubica so zásobníkom na čistiaci prostriedok  
Čistiaci prostriedok sa nasáva zo zásobníka a vytvára sa silná pena s obsahom čistiaceho prostriedku.

### \*\* nie je obsahom dodávky

- 21 Hadica pre prívod vody

## Špeciálne príslušenstvo

Osobitné príslušenstvo rozširuje možnosti použitia zariadenia. Bližšie informácie vám poskytne predajca zariadení značky KÄRCHER.

## Montáž

Pred uvedením zariadenia do prevádzky namontujte dielce voľne priložené k zariadeniu.

**Obrázky nájdete na vyklápajúcej sa strane**



- 4
- Obrázok **A**  
→ Nasuňte a zaistite prepravné kolieska.
- Obrázok **B**  
→ Pripevnite prepravný držiak.
- Obrázok **C**  
→ Dodávaný spojovací diel naskrutkujte na vodnú prípojku zariadenia.
- Obrázok **D**  
→ Vytiahnite svorku vysokotlakovej hadice z ručnej striekacej pištole.
- Obrázok **E**  
→ Vysokotlakovú hadicu zasunúť do ručnej striekacej pištole.  
→ Sponu zatlačte, až kým nezapadne na svoje miesto. Potiahnutím za vysokotlakovú hadicu skontrolujte bezpečné spojenie.

## Uvedenie do prevádzky

- Prístroj postavte na rovnú plochu.
- Obrázok **F**
- Vysokotlakovú hadicu spojte s vysokotlakovou prípojkou zariadenia.

## Napájanie vodou z vodovodu

Pripojovacie parametre sa uvádzajú na typovom štítku a v technických údajoch.

Rešpektujte platné predpisy vodárenského podniku.

### POZOR

*Nečistoty vo vode môžu poškodiť vysokotlakové čerpadlo a príslušenstvo. Na ochranu sa odporúča použitie vodného filtra spoločnosti KÄRCHER (špeciálne príslušenstvo, objednávacie číslo 4.730-059).*

Obrázok **G**

- Nasuňte prívodnú hadicu vody na spojku na prípojke vody.
- Pripojte hadicu k napájaniu vodou.
- Úplne otvorte vodovodný kohút.

## Prevádzka

### ⚠ UPOZORNENIE

*Chod na sucho viac ako 2 minúty spôsobí poškodenie vysokotlakového čerpadla. Ak prístroj do 2 minút nevytvorí tlak, vypnite prístroj a postupujte podľa pokynov uvedených v kapitole „Pomoc v prípade porúch“.*

## Prevádzka s vysokým tlakom

### ⚠ UPOZORNENIE

*Pri čistení lakovaných povrchov dodržiavajte vzdialenosť striekania najmenej 30 cm, aby ste zabránili poškodeniu.*

### POZOR

*Automobilové pneumatiky, lak alebo citlivé plochy, napr. drevo nečistíte s frézou na blato. Vzniká nebezpečenstvo poškodenia.*

Obrázok **H**

- Na ručnú striekaciu pištoľ nasadíte požadovanú trysku a upevníte otočením o 90°.
- Zasuňte sieťovú zástrčku do zásuvky.
- Zapnite zariadenie „I/ZAP“.
- Uvoľnite páku ručnej striekacej pištole.
- Potiahnutím páky sa zariadenie zapne.
- Upozornenie:** Ak sa páka opäť uvoľní, zariadenie sa opäť vypne. Vysoký tlak zostáva v systéme zachovaný.

## Prevádzka s umývacou kefou

### POZOR

*Nebezpečenstvo poškodenia laku  
Pri činnostiach s umývacou kefou musí byť kefa bez nečistoty a iných častíc.*

- Na ručnú striekaciu pištoľ nasadíte umývaciu kefu a upevníte otočením o 90°.

**Upozornenie:** V prípade potreby je možné pri práci s čistiacim prostriedkom používať aj umývaciu kefu.

## Prevádzka s čistiacim prostriedkom

**Upozornenie:** Čistiaci prostriedok možno primiešavať iba pri nízkom tlaku.

### ⚠ NEBEZPEČENSTVO

*Pri používaní čistiacich prostriedkov musíte rešpektovať dátový bezpečnostný list výrobcu čistiacich prostriedkov, hlavne pokyny k osobnej ochrannej výbave.*

## Obrázok 1

- Z telesa vyťahnite saciu hadicu na čistiaci prostriedok na požadovanú dĺžku.
  - Zaveste saciu hadicu čistiaceho prostriedku do nádrže s čistiacim prostriedkom.
  - Trysku odpojte od ručnej striekacej pištole. Pracujte len s ručnou striekacou pištoľou.
- Upozornenie:** Tým sa pri prevádzke primiešava roztok čistiaceho prostriedku do prúdu vody.

## Voliteľné

### Obrázok 2

- Nádrž na čistiaci prostriedok s penovou dýzou naplňte roztokom čistiaceho prostriedku (dodržiť údaj o dávkovaní uvedený na nádobe s čistiacim prostriedkom).
- Na ručnú striekaciu pištoľ nasadte penovú hubicu a upevnite otočením o 90°.

## Odporúčany spôsob čistenia

- Nastriekajte malé množstvo čistiaceho prostriedku na suchý povrch a nechajte pôsobiť (nevysušiť).
- Rozpustenú nečistotu odstráňte prúdom vysokého tlaku vody.

## Prerušenie prevádzky

- Uvoľnite páčku ručnej striekacej pištole.
- Uzavrite páku ručnej striekacej pištole.
- Ručnú striekaciu pištoľ zasuňte do úložného priestoru, ktorý je pre ňu vyhradený.
- Pri dlhších prestávkach pri práci (viac ako 5 minút) vypnite zariadenie vypínačom „0/OFF“.

## Ukončenie prevádzky

### ⚠ UPOZORNENIE

Vysokotlakovú hadicu odpojte len od ručnej striekacej pištole alebo zariadenia, ak nie je v systéme žiadny tlak.

- Po ukončení prác s čistiacim prostriedkom: Prevádzkujte na vypláchnutie dočista prístroj asi 1 minútu.
- Uvoľnite páčku ručnej striekacej pištole.
- Zariadenie vypnite „0/VYP“.
- Vyťahnite zástrčku zo zásuvky.
- Vodovodný kohút uzavrite.
- Zatlačte páku ručnej striekacej pištole a tým spustíte ešte existujúci tlak v systéme.
- Uzavrite páku ručnej striekacej pištole.
- Zariadenie odpojte od vodovodnej prípojky.

## Transport

### ⚠ UPOZORNENIE

*Nebezpečenstvo zranenia a poškodenia!  
Pri prepravovaní prístroja zohľadnite jeho hmotnosť.*

### Ručná preprava

- Prístroj ťahajte za prepravnú rukoväť.

### Preprava vo vozidlách

- Prístroj zaistite proti zošmyknutiu a prevráteniu.

## Uskladnenie

### ⚠ UPOZORNENIE

*Nebezpečenstvo zranenia a poškodenia!  
Pri uskladnení prístroja zohľadnite jeho hmotnosť.*

### Uskladnenie prístroja

- Prístroj postavte na rovnú plochu.
- Ocelovú rúrku zasuňte do priestoru pre jej uloženie.
- Ručnú striekaciu pištoľ zasuňte do úložného priestoru, ktorý je pre ňu vyhradený.
- Uložte sieťový kábel, vysokotlakovú hadicu a príslušenstvo do zariadenia.

Pred dlhším skladovaním, napr. v zime, dodatočne zohľadnite pokyny uvedené v kapitole Ošetrovanie.

### Ochrana proti zamrznutiu

### POZOR

*Prístroje a príslušenstvo, ktoré nie sú úplne vyprázdnené, môžu byť poškodené mrazom. Vyprázdnite úplne prístroj a príslušenstvo a chráňte ich pred mrazom.*

Aby ste zabránili vzniku škôd:

- Zo zariadenia vypustite všetku vodu: Zapnite zariadenie bez pripojenej vysokotlakovej hadice a vodovodnej prípojky (max. 1 min.) a počkajte, kým už z vysokotlakovej prípojky nebude vytekať žiadna voda. Zariadenie vypnite.
- Zariadenie s kompletným príslušenstvom uschovejte na mieste chránenom pred mrazom.

## Starostlivosť a údržba

### ⚠ **NEBEZPEČENSTVO**

Nebezpečenstvo úderu elektrickým prúdom.

→ Pred všetkými prácami prístroj vypnite a vyťahnite sieťovú zástrčku.

### Ošetrovanie

#### Vyčistenie sitka v prívide vody

Pravidelne čistite sitko vo vodnej prípojke.

#### **POZOR**

Sitko sa nesmie poškodiť.

→ Odstráňte spojku vodnej prípojky.

Obrázok 

→ Vytiahnite sitko plochými kliešťami.

→ Vyčistite sitko pod tečúcou vodou.

→ Nasadte sitko späť do vodnej prípojky.

#### Vyčistite filter na čistiace prostriedky

→ Vytiahnite filter zo sacej hadice na čistiaci prostriedok a umyte ho pod tečúcou vodou.

### Údržba

Zariadenie si nevyžaduje údržbu.

## Náhradné diely

Používajte výhradne originálne náhradné diely značky KÄRCHER. Prehľad náhradných dielov nájdete na konci tohto prevádzkového návodu.

## Pomoc pri poruchách

Pomocou nasledujúceho prehľadu možno ľahko odstrániť drobné poruchy.

V prípade pochybností sa láskavo obráťte na autorizovanú servisnú službu.

### ⚠ **NEBEZPEČENSTVO**

Nebezpečenstvo úderu elektrickým prúdom.

→ Pred všetkými prácami prístroj vypnite a vyťahnite sieťovú zástrčku.

### Spotrebič sa nezapína

→ Potiahnutím páky ručnej striekacej pištole sa zariadenie zapne.

→ Skontrolujte, či napätie uvedené na výrobnom štítku súhlasí s napätím napájacieho zdroja.

→ Skontrolujte, či nie je kábel elektrickej siete poškodený.

### Zariadenie nedosahuje požadovaný tlak

→ Zariadenie odvdzdušnite: Zariadenie zapnite bez vysokotlakovej hadice a počkajte (max. 2 minúty), kým voda nevystupuje na vysokotlakovej prípojke bez bubliniek. Zariadenie vypnite a opäť pripojte vysokotlakovú hadicu.

→ Skontrolujte vodovodnú prípojku.

→ Plochými kliešťami vyťahnite sitko z vodovodnej prípojky a umyte ho pod tečúcou vodou.

### Silné výkyvy tlaku

→ Vyčistite vysokotlakovú dýzu: Ihlou odstráňte nečistoty z vrťania dýzy a vypláchnite vodou smerom dopredu.

→ Skontrolujte pritekajúce množstvo vody.

### Zariadenie netesní

→ Malá netesnosť zariadenia je technicky normálna. Pri veľkej netesnosti sa obráťte na autorizovanú servisnú službu.

### Čistiaci prostriedok sa nenasáva

→ Trysku odpojte od ručnej striekacej pištole. Pracujte len s ručnou striekacou pištoľou.

→ Vyčistite filter na nasávacej hadici čistiaceho prostriedku.

→ Skontrolujte nasávaciu hadicu čistiaceho prostriedku, či nie je zlomená.

## Záruka

V každej krajine platia záručné podmienky našej distribučnej organizácie. Prípadné poruchy spotrebiča odstránime počas záručnej lehoty bezplatne, ak sú ich príčinou chyby materiálu alebo výrobné chyby. Pri uplatňovaní záruky sa spolu s dokladom o kúpe zariadenia láskavo obráťte na predajcu alebo na najbližší autorizovaný zákaznícky servis.

Adresy nájdete na:

[www.kaercher.com/dealersearch](http://www.kaercher.com/dealersearch)

## Technické údaje

### Elektrická prípojka

Napätie	220-240 V 1~50-60 Hz
---------	-------------------------

Elektrický prúd	6 A
-----------------	-----

Stupeň ochrany	IP X5
----------------	-------

Krytie	II 
--------	--

Sieťový istič (pomalý)	10 A
------------------------	------

### Vodovodná prípojka

Prívodný tlak (max.)	1,2 MPa
----------------------	---------

Prívodná teplota (max.)	40 °C
-------------------------	-------

Prívodné množstvo (min.)	8 l/min
--------------------------	---------

### Údaje o výkone

Prevádzkový tlak	8 MPa
------------------	-------

Max. prípustný tlak	11 MPa
---------------------	--------

Dopravované množstvo, voda	5,5 l/min
----------------------------	-----------

Maximálne dopravované množstvo	6,0 l/min
--------------------------------	-----------

Dopravované množstvo, čistiaci prostriedok	0,3 l/min
--	-----------

Reaktívna sila ručnej striekacej pištole	10 N
--	------

### Rozmery a hmotnosť

Dĺžka	280 mm
-------	--------

Šírka	242 mm
-------	--------

Výška	783 mm
-------	--------

Hmotnosť, s príslušenstvom pripravené na prevádzku	5,6 kg
--	--------

### Zistené hodnoty podľa EN 60335-2-79

Hodnota vibrácií v ruke/ramene	<2,5 m/s <sup>2</sup>
--------------------------------	-----------------------

Nebezpečnosť K	0,3 m/s <sup>2</sup>
----------------	----------------------

Hlučnosť L <sub>PA</sub>	75 dB(A)
--------------------------	----------

Nebezpečnosť K <sub>PA</sub>	3 dB(A)
------------------------------	---------

Hlučnosť L <sub>WA</sub> + nebezpečnosť K <sub>WA</sub>	91 dB(A)
---	----------

Technické zmeny vyhradené.

## Vyhlasenie o zhode s normami EÚ

Týmto vyhlasujeme, že ďalej označený stroj zodpovedá na základe jeho koncepcie a konštrukcie a takisto vyhovovania, ktoré sme dodali, príslušným základným požiadavkám na bezpečnosť a ochranu zdravia uvedeným v smerniciach EÚ. Pri zmene stroja, ktorá nebola nami odsúhlasená, stráca toto prehlásenie svoju platnosť.

**Výrobok:** Vysokotlakový čistič

**Typ:** 1.673-xxx

**Príslušné Smernice EÚ:**

2006/42/ES (+2009/127/ES)

2004/108/ES

2000/14/ES

2011/65/EÚ

**Uplatňované harmonizované normy:**

EN 50581

EN 55014-1: 2006+A1: 2009+A2: 2011

EN 55014-2: 1997+A1: 2001+A2: 2008

EN 60335-1

EN 60335-2-79

EN 61000-3-2: 2006+A1: 2009+A2: 2009

EN 61000-3-3: 2013

EN 62233: 2008

**Uplatňované postupy posudzovania zhody:**

2000/14/ES: Príloha V

**Úroveň akustického výkonu dB(A)**

Nameraná: 89

Zaručovaná: 91

Podpísaný jednáajú v poverení a s plnou mocou jednatelstva.

  
H. Jenner

CEO

  
S. Reiser

Head of Approbation

Osoba zodpovedná za dokumentáciu:  
S. Reiser

Alfred Kärcher GmbH & Co. KG

Alfred-Kärcher-Str. 28 - 40

71364 Winnenden (Germany)

Tel: +49 7195 14-0

Fax: +49 7195 14-2212

Winnenden, 2014/11/01

## Pregled sadržaja

Opseg isporuke . . . . .	HR	5
Namjensko korištenje . . . . .	HR	5
Zaštita okoliša . . . . .	HR	5
Sigurnost . . . . .	HR	5
Opis uređaja . . . . .	HR	6
Montaža . . . . .	HR	6
Stavljanje u pogon . . . . .	HR	6
U radu . . . . .	HR	6
Transport . . . . .	HR	7
Skladištenje . . . . .	HR	7
Njega i održavanje . . . . .	HR	8
Pričuvni dijelovi . . . . .	HR	8
Otklanjanje smetnji . . . . .	HR	8
Jamstvo . . . . .	HR	9
Tehnički podaci . . . . .	HR	9
EZ izjava o usklađenosti . . . . .	HR	9



Prije prve uporabe Vašeg uređaja pročitajte ove originalne upute za rad i priložene sigurnosne upute i postupajte prema njima. Objе bilježnice sačuvajte za kasniju uporabu ili za sljedećег vlasnika.

## Opseg isporuke

Sadržaj isporuke Vašeg uređaja prikazan je na ambalaži. Prilikom raspakiravanja provjerite je li sadržaj potpun.

Ako pribor nedostaje ili je oštećen pri transportu obavijestite o tome svog prodavača.

## Dodatno neophodno

- Crijevo za vodu ojačano tkanjem s uobičajenom spojkom.
- promjer najmanje 1/2 inča (13 mm)
- duljina najmanje 7,5 m

## Namjensko korištenje

Ovaj visokotlačni čistač koristite isključivo u privatnom kućanstvu.

- za čišćenje strojeva, vozila, zgrada, alata, fasada, terasa, vrtnih strojeva itd. visokotlačnim vodenim mlazom (prema potrebi uz dodatak sredstava za pranje).
- uz primjenu pribora, rezervnih dijelova i sredstava za pranje koje odobrava Kärcher. Obratite pažnju na naputke koji su priloženi sredstvima za pranje.

## Zaštita okoliša

### Napomene o sastojcima (REACH)

Aktualne informacije o sastojcima možete pronaći na stranici:

[www.kaercher.com/REACH](http://www.kaercher.com/REACH)



Materijali ambalaže se mogu reciklirati. Ambalažu odložite na otpad u skladu s propisima o očuvanju okoliša.



Stari uređaji sadrže vrijedne materijale koji se mogu reciklirati te ih stoga trebalo predati kao sekundarne sirovine. Stare uređaje odložite na otpad u skladu s propisima o očuvanju okoliša.



Radovi na čišćenju kod kojih nastaju uljne otpadne vode, kao što su pranje motora, pranje donjeg dijela vozila, smiju se izvoditi samo u praonicama sa separatorom ulja.



Sa sredstvima za pranje smije se raditi samo na vodonepropusnim radnim površinama koje su priključene na kanalizacijski sustav. Nemojte dopustiti da sredstva za pranje dospiju u površinske vode ili tlo.

## Sigurnost

### Sigurnosni napuci

Prije prvog korištenja ovog uređaja obavezno pročitajte priložene „Sigurnosne upute za visokotlačne čistače“.

### Stupnjevi opasnosti

#### △ OPASNOST

*Napomena koja upućuje na neposredno prijeteću opasnost koja za posljedicu ima teške tjelesne ozljede ili smrt.*

#### △ UPOZORENJE

*Napomena koja upućuje na eventualno opasnu situaciju koja može prouzročiti teške tjelesne ozljede ili smrt.*

#### △ OPREZ

*Napomena koja upućuje na eventualno opasnu situaciju koja može prouzročiti lakše ozljede.*

#### PAŽNJA

*Napomena koja upućuje na eventualno opasnu situaciju koja može prouzročiti materijalnu štetu.*

### Simboli na uređaju



Visokotlačni mlaz ne usmjeravajte na osobe, životinje, aktivnu električnu opremu ili na sam uređaj.

Zaštiti uređaj od mraza.



Uređaj se ne smije neposredno priključiti na javnu vodovodnu mrežu.

### Sigurnosni uređaji

#### △ OPREZ

- Sigurnosna oprema služi zaštitu korisnika te se stoga ne smije mijenjati niti zaobilaziti.

### Sklopka uređaja

Sklopka uređaja sprječava njegov neželjeni rad.

### Zapor ručne prskalice

Zapor blokira polugu ručne prskalice i sprječava nehoćično pokretanje uređaja.

### Preljevni ventil s tlačnom sklopkom

Kada se pusti poluga ručne prskalice, tlačna sklopka isključuje pumpu i zaustavlja visokotlačni mlaz. Kada se poluga povuče, pumpa se ponovo uključuje.

## Opis uređaja

U ovim je uputama za rad opisana maksimalna oprema. Ovisno o modelu postoje razlike u sadržaju isporuke (vi-di ambalažu).

### Slike pogledajte na preklopnoj stranici 3



- 1 Priključak visokog tlaka
- 2 Sklopka uređaja "0/OFF" / "I/ON"
- 3 Kuka za kvačenje visokotlačnog crijeva i priključnog strujnog kabela
- 4 Transportni rukohvat
- 5 Prihvatni držač cijevi za prskanje
- 6 Prihvatni držač ručne prskalice
- 7 Priključak za vodu s ugrađenom mrežicom
- 8 Crijevo za usis sredstva za pranje (s filtrom)
- 9 Dio spojke za priključak za vodu
- 10 Transportni kotačić
- 11 Strujni priključni kabel s utikačem
- 12 Ručna prskalica
- 13 Zapor ručne prskalice
- 14 Stezaljka visokotlačnog crijeva
- 15 Visokotlačno crijevo
- 16 Crijev za prskanje sa strugalom za prljavštinu  
Za tvrdokornu nečistoću
- 17 Cijev za prskanje s jednostrukom sapnicom  
Za normalne radove čišćenja.

#### \* Opcionalni pribor

- 18 Četka za pranje
- 19 Rotacijska četka za pranje  
Osobito je pogodno za pranje automobila.
- 20 Sapnica za pjenu sa spremnikom sredstva za pranje  
Iz spremnika se usisava sredstvo za pranje i stvara se snažna pjena.

#### \*\* nije sadržano u isporuci

- 21 Crijevo za dotok vode

## Poseban pribor

Posebni pribor proširuje mogućnosti korištenja Vašeg uređaja. Detaljnije informacije o tome dobit ćete kod svoga prodavača KÄRCHER.

## Montaža

Prije puštanja u rad montirajte nespojene dijelove koji su priloženi uz uređaj.

### Slike pogledajte na preklopnoj stranici 4



- Slika **A**
- Utaknite i fiksirajte transportne kotačiće.
- Slika **B**
- Pričvrstite transportni rukohvat.
- Slika **C**
- Priloženi spojni dio navijte na priključak za vodu uređaja.
- Slika **D**
- Izvucite stezaljku visokotlačnog crijeva iz ručne prskalice.
- Slika **E**
- Utaknite visokotlačno crijevo u ručnu prskalicu.
  - Utisnite stezaljku tako da dosjedne. Povlačenjem visokotlačnog crijeva provjerite je li spoj siguran.

## Stavljanje u pogon

- Postavite uređaj na ravnu podlogu.
- Slika **F**
- Spojite visokotlačno crijevo na priključak visokog tlaka uređaja.

## Dovod vode iz vodovoda

Za priključne vrijednosti pogledajte natpisnu pločicu odnosno tehničke podatke.

Vodite računa o propisima vodoopskrbnog poduzeća.

### PAŽNJA

*Onečišćenja u vodi mogu oštetiti visokotlačnu pumpu i pribor. Radi zaštite preporučuje se primjena Kärcherovog filtra za vodu (poseban pribor, katalogski br. 4.730-059).*

### Slika **G**

- Natakните crijevo za dotok vode na spojku na priključku za vodu.
- Priključite crijevo za vodu na dovod vode.
- Otvorite pipu za vodu do kraja.

## U radu

### ⚠ OPREZ

*Rad na suho koji traje više od 2 minute može oštetiti visokotlačnu pumpu. Ako uređaj u roku od 2 min. ne uspostavi tlak, isključite ga i postupite sukladno uputama u poglavlju "Otklanjanje smetnji".*

## Rad s visokim tlakom

### ⚠ OPREZ

*Prilikom čišćenja lakiranih površina valja održavati razmak od najmanje 30 cm, kako bi se izbjegla oštećenja.*

### PAŽNJA

*Strugalom za prljavštinu nemojte čistiti automobilske gume, lak ili osjetljive površine kao što je drvo, jer postoji opasnost od oštećenja.*

### Slika **H**

- Cijev za prskanje utaknite u ručnu prskalicu i fiksirajte okretanjem za 90°.
  - Strujni utikač utaknite u utičnicu.
  - Uključite uređaj s "I/ON".
  - Otkočite polugu ručne prskalice.
  - Povucite polugu, nakon čega će se uređaj uključiti.
- Napomena:** Uređaj se isključuje čim ponovo pustite polugu. Visoki tlak se zadržava u sustavu.

## Rad sa četkom za pranje

### PAŽNJA

*Opasnost od oštećenja laka.*

*Četka za pranje prilikom rada mora biti čista tako da na njoj nema prljavštine niti sličnih čestica.*

- Četku za pranje utaknite u ručnu prskalicu i fiksirajte okretanjem za 90°.

**Napomena:** Po potrebi se za rad sa sredstvom za pranje mogu koristiti i četke za pranje.

## Rad sa sredstvom za pranje

**Napomena:** Sredstvo za čišćenje se može dodavati samo pri niskom tlaku.

### ⚠ OPASNOST

*Prilikom primjene sredstava za pranje imajte u vidu list sa sigurnosnim podacima koji prilaže proizvođač sredstva za pranje, a naročito napomene koje se tiču osobne zaštitne opreme.*

#### Slika **I**

- Izvucite iz kućišta potrebnu dužinu crijeva za usis sredstva za pranje.
  - Crijevo za usis sredstva za pranje objesite u spremnik s otopinom sredstva za pranje.
  - Cijev za prskanje odvojite od ručne prskalice. Radi-te samo s ručnom prskalicom.
- Napomena:** Time se pri radu mlazu vode dodaje otopina sredstva za pranje.

#### Opcionalno

#### Slika **J**

- Ulijte otopinu sredstva za pranje u predviđeni spremnik sapnice za pjenu (pridrđavajte se naputka za doziranje na ambalaži sredstva za pranje).
- Sapnicu za pjenu utaknite u ručnu prskalicu i fiksirajte okretanjem za 90°.

#### Preporučena metoda čišćenja

- Sredstvo za pranje štedljivo poprskajte po suhoj površini i pustite ga da djeluje (a da se ne osuši).
- Smekšalu prljavštinu isperite visokotlačnim mlazom.

#### Prekid rada

- Pustite polugu ručne prskalice.
- Zakočite polugu ručne prskalice.
- Ručnu prskalicu utaknite u prihvatni držač.
- Kod duljih radnih stanki (više od 5 minuta) uređaj dodatno isključite s "0/OFF".

#### Kraj rada

#### ⚠ **OPREZ**

Visokotlačno crijevo odvojite od ručne prskalice ili od uređaja samo ako je sustav rastlačen.

- Nakon rada sa sredstvom za pranje: Pustite uređaj da radi u trajanju oko 1 min radi ispiranja.
- Pustite polugu ručne prskalice.
- Isključite uređaj s "0/OFF".
- Strujni utikač izvucite iz utičnice.
- Zatvorite pipu za vodu.
- Pritisnite polugu ručne prskalice kako biste rastlačili sustav.
- Zakočite polugu ručne prskalice.
- Odvojite uređaj od dovoda vode.

## Transport

#### ⚠ **OPREZ**

Opasnost od ozljeda i oštećenja!

Pri likom transporta pazite na težinu uređaja.

#### Ručni transport

- Uređaj vucite držeći ga za transportni rukohvat.

#### Transport vozilima

- Osigurajte uređaj od proklizavanja i naginjanja.

## Skладиštenje

#### ⚠ **OPREZ**

Opasnost od ozljeda i oštećenja!

Pri skladištenju imajte u vidu težinu uređaja.

#### Čuvanje uređaja

- Stroj postavite na ravnu podlogu.
  - Cijev za prskanje utaknite u pripadajući prihvatni držač.
  - Ručnu prskalicu utaknite u prihvatni držač.
  - Strujni priključni kabel, visokotlačno crijevo i pribor odložite na odgovarajuća mjesta na uređaju.
- Prije dužeg skladištenja, primjerice zimi, postupite dodatno u skladu s napomenama iz poglavlja "Njega".

#### Zaštita od smrzavanja

#### **PAŽNJA**

Mraz može uništiti uređaje i pribor koji nisu u potpunosti ispraznjeni. Uređaj i pribor sasvim ispraznite i zaštitite od mraza.

Kako biste spriječili oštećenja:

- Ispraznite svu vodu iz uređaja: Uključite uređaj bez priključenog visokotlačnog crijeva i bez priključenog dovoda vode (maks. 1 min) te pričekajte da na visokotlačnom priključku prestane istjecati voda. Isključite uređaj.
- Uređaj zajedno sa cjelokupnim priborom čuvajte u prostoriji zaštićenoj od mraza.



## Njega i održavanje

### ⚠ **OPASNOST**

Opasnost od strujnog udara.

→ Uređaj prije svih radova na njemu isključite i izvucite strujni utikač iz utičnice.

### Njega

#### Čišćenje mrežice u priključku za vodu

Redovito čistite mrežicu u priključku za vodu.

#### **PAŽNJA**

Mrežica se ne smije oštetiti.

→ Skinite spojku s priključka za vodu.

Slika **K**

→ Izvucite mrežicu plosnatim kliještima.

→ Operite mrežicu pod mlazom vode.

→ Umetnite opet mrežicu u priključak za vodu.

#### Čišćenje filtra sredstva za pranje

→ Skinite filter sa crijeva za usisavanje sredstva za pranje i operite pod tekućom vodom.

### Održavanje

Uređaj nije potrebno održavati.

## Pričuvni dijelovi

Upotrebjavajte samo originalne KÄRCHERove pričuvne dijelove. Pregled pričuvnih dijelova naći ćete na kraju ovih uputa za rad.

## Otklanjanje smetnji

Manje smetnje možete ukloniti sami uz pomoć sljedećeg pregleda.

U slučaju dvojbe obratite se ovlaštenoj servisnoj službi.

### ⚠ **OPASNOST**

Opasnost od strujnog udara.

→ Uređaj prije svih radova na njemu isključite i izvucite strujni utikač iz utičnice.

### Stroj ne radi

- Povucite polugu ručne prskalice, nakon čega će se uređaj uključiti.
- Provjerite podudara li se navedeni napon na natpisanj pločici s naponom izvora struje.
- Provjerite je li strujni priključni kabel oštećen.

### U uređaju se ne uspostavlja tlak

- Odzračite uređaj: Uključite uređaj bez priključenog visokotlačnog crijeva i pričekajte (najviše 2 minute) da voda iz visokotlačnog priključka počne izlaziti bez mjehurića. Isključite uređaj te ponovo priključite visokotlačno crijevo.
- Provjerite dovod vode.
- Mrežicu u priključku za vodu izvucite plosnatim kliještima i operite pod tekućom vodom.

### Jaka kolebanja tlaka

- Čišćenje visokotlačne mlaznice: Nečistoću iz otvora mlaznice uklonite iglom i vodom isperite s prednje strane.
- Provjerite dovoljnu količinu vode.

### Uređaj ne brtvi

- Mala propusnost uređaja je tehnički uvjetovana. U slučaju jače propusnosti obratite se ovlaštenoj servisnoj službi.

### Sredstvo za pranje se ne usisava

- Cijev za prskanje odvojite od ručne prskalice. Radi- te samo s ručnom prskalicom.
- Očistite filter na crijevu za usis sredstva za pranje.
- Provjerite je li crijeva za usis sredstva za pranje presavijeno.

## Jamstvo

U svakoj zemlji važe jamstveni uvjeti koje je izdala naša nadležna organizacija za distribuciju. Eventualne smetnje na stroju za vrijeme trajanja jamstva uklanjamo besplatno ukoliko je uzrok greška u materijalu ili proizvodnji. U slučaju koji podliježe garanciji obratite se, uz prilaganje potvrde o kupnji, Vašem prodavaču ili najbližjoj ovlaštenoj servisnoj službi.

Adrese možete pronaći na:

[www.kaercher.com/dealersearch](http://www.kaercher.com/dealersearch)

## Tehnički podaci

### Električni priključak

Napon	220-240 V 1~50-60 Hz
-------	-------------------------

Potrošnja struje	6 A
------------------	-----

Stupanj zaštite	IP X5
-----------------	-------

Klasa zaštite	II 
---------------	--

Strujna zaštita (inertna)	10 A
---------------------------	------

### Priključak za vodu

Dovodni tlak (maks.)	1,2 MPa
----------------------	---------

Dovodna temperatura (maks.)	40 °C
-----------------------------	-------

Dovodni protok (min.)	8 l/min
-----------------------	---------

### Podaci o snazi

Radni tlak	8 MPa
------------	-------

Maks. dozvoljeni tlak	11 MPa
-----------------------	--------

Protok vode	5,5 l/min
-------------	-----------

Maksimalni protok	6,0 l/min
-------------------	-----------

Protok sredstva za čišćenje	0,3 l/min
-----------------------------	-----------

Povratna udarna sila ručnog pištolja za prskanje	10 N
--	------

### Dimenzije i težine

Duljina	280 mm
---------	--------

Širina	242 mm
--------	--------

Visina	783 mm
--------	--------

Težina u stanju pripravnosti za rad, s priborom	5,6 kg
---	--------

### Utvrđene vrijednosti prema EN 60335-2-79

Vrijednost vibracije na ruci	<2,5 m/s <sup>2</sup>
Nepouzdanost K	0,3 m/s <sup>2</sup>

Razina zvučnog tlaka L <sub>pA</sub>	75 dB(A)
Nepouzdanost K <sub>pA</sub>	3 dB(A)

Razina zvučne snage L <sub>WA</sub> + nepouzdanost K <sub>WA</sub>	91 dB(A)
--	----------

**Pridržano pravo na tehničke izmjene.**

## EZ izjava o usklađenosti

Izjavljujemo da navedeni uređaj u svojoj zamisli i konstrukciji te kod nas korištenoj izvedbi odgovara osnovnim sigurnosnim i zdravstvenim zahtjevima u skladu s niže navedenim direktivama Europske Zajednice. Ova izjava gubi valjanost u slučaju izmjene stroja koja nisu ugovorene s nama.

**Proizvod:** Visokotlačni čistač

**Tip:** 1.673-xxx

**Odgovarajuće smjernice EZ:**

2006/42/EZ (+2009/127/EZ)

2004/108/EZ

2000/14/EZ

2011/65/EU

**Primijenjene usklađene norme:**

EN 50581

EN 55014-1: 2006+A1: 2009+A2: 2011

EN 55014-2: 1997+A1: 2001+A2: 2008

EN 60335-1

EN 60335-2-79

EN 61000-3-2: 2006+A1: 2009+A2: 2009

EN 61000-3-3: 2013

EN 62233: 2008

**Primijenjeni postupak ocjenjivanja suglasja:**

2000/14/EZ: privitak V

**Razina jačine zvuka dB(A)**

Izmjerena: 89

Zajamčena: 91

Potpisnici rade po nalogu i s ovlaštenjem posloводства.

  
H. Jenner  
CEO

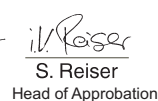
  
S. Reiser  
Head of Approbation

Opunomoćeni za izradu dokumentacije:  
S. Reiser

Alfred Kärcher GmbH & Co. KG

Alfred-Kärcher-Str. 28 - 40

71364 Winnenden (Germany)

Tel.: +49 7195 14-0

Faks:+49 7195 14-2212

Winnenden, 2014/11/01

## Pregled sadržaja

Obim isporuke . . . . .	SR	5
Namensko korišćenje . . . . .	SR	5
Zaštita životne sredine . . . . .	SR	5
Sigurnost . . . . .	SR	5
Opis uređaja . . . . .	SR	6
Montaža . . . . .	SR	6
Stavljanje u pogon . . . . .	SR	6
Rad . . . . .	SR	6
Transport . . . . .	SR	7
Skladištenje . . . . .	SR	7
Nega i održavanje . . . . .	SR	8
Rezervni delovi . . . . .	SR	8
Otklanjanje smetnji . . . . .	SR	8
Garancija . . . . .	SR	9
Tehnički podaci . . . . .	SR	9
Izjava o usklađenosti sa propisima EZ . . . . .	SR	9



Pre prve upotrebe Vašeg uređaja pročitajte ovo originalno uputstvo za rad i priložene sigurnosne napomene i postupajte prema njima. Sačuvajte obe sveske za kasniju upotrebu ili za sledećeg vlasnika.

## Obim isporuke

Sadržaj isporuke Vašeg uređaja je prikazan na ambalaži. Pre vađenja uređaja iz ambalaže proverite da li je sadržaj potpun.

Ako pribor nedostaje ili je došlo do oštećenja prilikom transporta, molimo da o tome obavestite svog prodavca.

## Dodatno neophodno

- Crevo za vodu ojačano tkanjem sa uobičajenom spojnicom.
- prečnik najmanje 1/2 inča (13 mm)
- dužina najmanje 7,5 m

## Namensko korišćenje

Ovaj visokopritisni uređaj za čišćenje upotrebljavajte isključivo u privatnom domaćinstvu.

- za čišćenje mašina, vozila, zgrada, alata, fasada, terasa, baštenskih uređaja itd. mlazom vode pod visokim pritiskom (prema potrebi uz dodatak deterdženata).
- uz primenu pribora, rezervnih delova i deterdženata koje odobrava Kärcher. Obratite pažnju na napomene koje su priložene deterdžentima.

## Zaštita životne sredine

### Napomene o sastojcima (REACH)

Aktuelne informacije o sastojcima možete pronaći na stranici:

[www.kaercher.com/REACH](http://www.kaercher.com/REACH)



Ambalaža se može ponovo preraditi. Ambalažu odložite u otpad ekološki primereno.



Stari uređaji sadrže vredne materijale sa sposobnošću recikliranja i treba ih dostaviti na ponovnu preradu. Stare uređaje odložite u otpad ekološki primereno.



Radovi na čišćenju kod kojih nastaju uljne otpadne vode, kao što su pranje motora, pranje donjeg dela vozila, smeju da se izvode samo u perionicama sa separatorom ulja.



S deterdžentima se sme raditi samo na vodonepropusnim radnim površinama koje su priključene na kanalizacioni sistem. Ne dozvolite da deterdženti prodru u površinske vode ili tlo.

## Sigurnost

### Sigurnosne napomene

Pre prvog korišćenja ovog uređaja obavezno pročitajte priložene „Sigurnosne napomene za visokopritisne uređaje za čišćenje“.

### Stepeni opasnosti

#### ⚠ OPASNOST

*Napomena koja ukazuje na neposredno preteću opasnost koja dovodi do teških telesnih povreda ili smrti.*

#### ⚠ UPOZORENJE

*Napomena koja ukazuje na eventualno opasnu situaciju koja može dovesti do teških telesnih povreda ili smrti.*

#### ⚠ OPREZ

*Napomena koja ukazuje na eventualno opasnu situaciju, koja može izazvati lakše telesne povrede.*

#### PAŽNJA

*Napomena koja ukazuje na eventualno opasnu situaciju koja može izazvati materijalne štete.*

### Simboli na uređaju



*Mlaz pod visokim pritiskom ne usmeravajte na ljude, životinje, aktivnu električnu opremu ili na sam uređaj.*

*Uređaj čuvati od mraza.*



*Uređaj se ne sme priključiti neposredno na javnu vodovodnu mrežu.*

### Sigurnosni elementi

#### ⚠ OPREZ

- Sigurnosna oprema služi zaštitu korisnika i ne sme se ni menjati niti zaobilaziti.

### Prekidač uređaja

*Prekidač uređaja sprečava njegov neželjeni rad.*

### Bravica ručne prskalice

*Bravica blokira polugu ručne prskalice i sprečava nehotično pokretanje uređaja.*

### Prelivni ventil sa prekidačem za pritisak

*Kada se poluga ručne prskalice pusti, prekidač za pritisak isključuje pumpu i zaustavlja mlaz visokog pritiska. Kada se poluga povuče, pumpa se ponovo uključuje.*

## Opis uređaja

U ovom uputstvu za rad opisana je maksimalna oprema. U zavisnosti od modela postoje razlike u sadržaju isporuke (vidi ambalažu).

### Slike pogledajte na preklapnoj stranici 3



- 1 Priključak visokog pritiska
- 2 Prekidač uređaja "0/OFF" / "I/ON"
- 3 Kuka za kačenje visokopritisnog creva i priključnog kabela
- 4 Transportna ručka
- 5 Prihvatni držač cevi za prskanje
- 6 Prihvatni držač ručne prskalice
- 7 Priključak za vodu sa ugrađenom mrežicom
- 8 Crevo za usisavanje deterđenta (sa filterom)
- 9 Spojni deo za priključak za vodu
- 10 Transportni točičić
- 11 Strujni priključni kabl sa utikačem
- 12 Ručna prskalica
- 13 Bravica ručne prskalice
- 14 Kopča creva visokog pritiska
- 15 Crevo visokog pritiska
- 16 Crevo za prskanje sa glodalom za prljavštinu Za tvrdokornu nečistoću
- 17 Crevo za prskanje sa jednostrukom mlaznicom Za uobičajeno čišćenje.

#### \* Opcionalni pribor

- 18 Četka za pranje
- 19 Rotirajuća četka za pranje Izuzetno je pogodno za pranje automobila.
- 20 Mlaznica za penu sa rezervoarom za deterđent Iz rezervoara se usisava deterđent i stvara se snažna pena.

#### \*\* nije u obimu isporuke

- 21 Crevo za dovod vode

## Poseban pribor

Poseban pribor proširuje mogućnosti korištenja Vašeg uređaja. Detaljnije informacije o tome dobićete od Vašeg prodavca KÄRCHER.

## Montaža

Pre puštanja u rad montirajte nespojene delove koji su priloženi uz uređaj.

### Slike pogledajte na preklapnoj stranici 4



- Slika **A**
- Utaknite i uglavite transportne točkice.
- Slika **B**
- Pričvrstite transportnu ručku.
- Slika **C**
- Priloženi spojni deo navijte na priključak za vodu uređaja.
- Slika **D**
- Izvucite kopču visokopritisnog creva iz ručne prskalice.
- Slika **E**
- Utaknite crevo visokog pritiska u ručnu prskalicu.
  - Utisnite kopču tako da se uglavi. Povlačenjem creva visokog pritiska proverite da li je spoj sigurno pričvršćen.

## Stavljanje u pogon

- Postavite uređaj na ravnu podlogu.
- Slika **F**
- Spojite crevo visokog pritiska na priključak visokog pritiska uređaja.

## Snabdevanje vodom iz vodovoda

Za priključne vrednosti pogledajte natpisnu pločicu odnosno tehničke podatke.

Vodite računa o propisima vodovodnog preduzeća.

### PAŽNJA

*Nečistoće u vodi mogu da oštete visokopritisnu pumpu i pribor. U cilju zaštite preporučujemo primenu filtera za vodu proizvođača Kärcher (poseban pribor, katalogski br. 4.730-059).*

### Slika **G**

- Natakните dovodno crevo na spojnicu na priključku za vodu.
- Priključite crevo za vodu na slavinu za vodu.
- Otvorite slavinu za vodu do kraja.

## Rad

### ⚠ OPREZ

*Rad na suvo koji traje duže od 2 minuta može da ošteti visokopritisnu pumpu. Ukoliko u roku od 2 minuta uređaj ne uspostavi pritisak, isključite ga i postupite u skladu sa napomenama u poglavlju "Otklanjanje smetnji".*

## Rad sa visokim pritiskom

### ⚠ OPREZ

*Prilikom čišćenja lakiranih površina treba održavati minimalno odstojanje od 30 cm, kako bi se izbegla oštećenja.*

### PAŽNJA

*Glodalom za prljavštinu nemojte čistiti automobilske gume, lak ili osetljive površine kao što je drvo jer postoji opasnost od oštećenja.*

### Slika **H**

- Cev za prskanje utaknite u ručnu prskalicu i fiksirajte okretanjem za 90°.
  - Strujni utikač utaknite u utičnicu.
  - Uključite uređaj sa "I/ON".
  - Otkočite polugu ručne prskalice.
  - Povucite polugu, nakon čega će se uređaj uključiti.
- Napomena:** Uređaj se isključuje čim ponovo pustite polugu. Visok pritisak ostaje zadržan u sistemu.

## Rad sa četkom za pranje

### PAŽNJA

*Opasnost od oštećenja laka Na četki za pranje se tokom rada ne sme nalaziti prljavština ili druge čestice.*

- Četku za pranje utaknite u ručnu prskalicu i fiksirajte okretanjem za 90°.

**Napomena:** Po potrebi se za rad s deterđentom mogu koristiti i četke za pranje.

## Rad sa deterđentom

**Napomena:** Deterđent se može dodavati samo pri niskom pritisku.

### ⚠ OPASNOST

*Prilikom primene deterđentata imajte u vidu bezbednosni list proizvođača, a pre svega napomene vezane za ličnu zaštitnu opremu.*

## Slika 11

- Izvucite iz kućišta potrebnu dužinu creva za usisavanje deterdženta.
  - Crevo za usisavanje deterdženta stavite u rezervoar sa rastvorom deterdženta.
  - Cev za prskanje odvojite od ručne prskalice. Radite samo sa ručnom prskalicom.
- Napomena:** Na taj način se za vreme rada mlazu vode dodaje rastvor deterdženta.

## Opcionally

### Slika 12

- Sipajte rastvor deterdženta u rezervoar za deterdžent mlaznice za penu (pridrżavajte se instrukcija za doziranje na ambalaži deterdženta).
- Mlaznicu za penu utaknite u ručnu prskalicu i fiksirajte okretanjem za 90°.

## Preporučena metoda čišćenja

- Deterđent štedljivo poprskajte po suvoj površini i pustite ga da deluje (a da se ne osuši).
- Smekšalu prljavštinu isperite mlazom pod visokim pritiskom.

## Prekid rada

- Pustite polugu ručne prskalice.
- Zakočite polugu ručne prskalice.
- Ručnu prskalicu utaknite u prihvatni držač.
- Prilikom dužih pauza u radu (preko 5 minuta) uređaj dodatno isključite sa "0/OFF".

## Kraj rada

### ⚠ OPREZ

Visokopritisno crevo odvojite od ručne prskalice ili od uređaja samo ako je sistem rasterećen od pritiska.

- Nakon rada sa deterđentom: Pustite uređaj da radi u trajanju oko 1 min radi ispiranja.
- Pustite polugu ručne prskalice.
- Isključite uređaj sa "0/OFF".
- Strujni utikač izvucite iz utičnice.
- Zatvorite slavinu za vodu.
- Pritisnite polugu ručne prskalice kako biste ispustili preostali pritisak iz sistema.
- Zakočite polugu ručne prskalice.
- Odvojite uređaj od dovoda vode.

## Transport

### ⚠ OPREZ

Opasnost od povreda i oštećenja!

Prilikom transporta pazite na težinu uređaja.

## Ručni transport

- Uređaj vucite držeći ga za transportnu ručku.

## Transport u vozilima

- Osigurajte uređaj od proklizavanja i nakretanja.

## Skладиštenje

### ⚠ OPREZ

Opasnost od povreda i oštećenja!

Pri skladištenju imajte u vidu težinu uređaja.

## Skладиštenje uređaja

- Uređaj postavite na ravnu podlogu.
- Cev za prskanje uglavite u predviđen prihvatni držač.
- Ručnu prskalicu utaknite u prihvatni držač.
- Strujni priključni kabl, crevo visokog pritiska i pribor odložite na odgovarajuća mesta na uređaju.

Pre dužeg skladištenja, npr. tokom zime, postupajte dodatno u skladu sa napomenama iz poglavlja "Nega".

## Zaštita od smrzavanja

### PAŽNJA

Mraz može uništiti uređaje i pribor koji nisu u potpunosti ispraznjeni. Uređaj i pribor stoga dobro ispraznite i zaštitite od mraza.

Kako biste sprečili oštećenja:

- Ispustite svu vodu iz uređaja: Uključite uređaj bez priključenog creva visokog pritiska i bez priključenog dovoda vode (maks. 1 min) pa sačekajte da voda prestane da ističe na priključku visokog pritiska. Isključite uređaj.
- Uređaj zajedno sa kompletnim priborom čuvajte u prostoriji zaštićenoj od smrzavanja.

## Nega i održavanje

### ⚠ **OPASNOST**

Opasnost od strujnog udara.

- Uređaj pre svih radova na njemu isključite i izvucite strujni utikač iz utičnice.

### Održavanje

#### Čišćenje mrežice u priključku za vodu

Redovno čistite mrežicu u priključku za vodu.

#### **PAŽNJA**

Mrežica ne sme da se ošteti.

- Skinite spojnicu sa priključka za vodu.
- Slika **K**
- Izvucite mrežicu pljosnatim kleštima.
  - Operite mrežicu pod mlazom vode.
  - Umetnite opet mrežicu u priključak za vodu.

#### Čišćenje filtera za deterđžent

- Skinite filter sa creva za usisavanje deterđženta pa ga operite pod tekućom vodom.

### Održavanje

Uređaj nije potrebno održavati.

## Rezervni delovi

Upotrebljavajte samo originalne rezervne delove firme KÄRCHER. Pregled rezervnih delova naći ćete na kraju ovog uputstva za rad.

## Otklanjanje smetnji

Manje smetnje možete sami ukloniti uz pomoć sledećeg pregleda.

U slučaju nedoumice obratite se ovlašćenoj servisnoj službi.

### ⚠ **OPASNOST**

Opasnost od strujnog udara.

- Uređaj pre svih radova na njemu isključite i izvucite strujni utikač iz utičnice.

### Uređaj ne radi

- Povucite polugu ručne prskalice, nakon čega će se uređaj uključiti.
- Proverite da li se navedeni napon na natpisnoj pločici podudara sa naponom izvora struje.
- Proverite da li je strujni priključni kabl oštećen.

### U uređaju se ne uspostavlja pritisak

- Ispustite vazduh iz uređaja: Uključite uređaj bez priključenog creva visokog pritiska pa sačekajte (najviše 2 minuta) da voda iz priključka visokog pritiska počne da ističe bez mehurića. Isključite uređaj pa ponovo priključite crevo visokog pritiska.
- Proverite snabdevanje vodom.
- Mrežicu u priključku za vodu izvucite pljosnatim kleštima i operite pod tekućom vodom.

### Jaka kolebanja pritiska

- Čišćenje mlaznice visokog pritiska: Priljavštinu iz otvora mlaznice uklonite iglom i isperite je vodom s prednje strane.
- Proverite dovodnu količinu vode.

### Uređaj je nedovoljno zaptiven

- Mala propusnost uređaja je tehnički uslovljena. U slučaju jače propusnosti obratite se ovlašćenoj servisnoj službi.

### Deterđžent se ne usisava

- Cev za prskanje odvojite od ručne prskalice. Radite samo sa ručnom prskalicom.
- Očistite filter na crevu za usisavanje deterđženta.
- Proverite da li je crevo za usisavanje deterđženta presavijeno.

## Garancija

U svakoj zemlji važe garantni uslovi koje je izdala naša nadležna distributivna organizacija. Eventualne smetnje na uređaju za vreme trajanja garancije uklanjamo besplatno, ukoliko je uzrok greška u materijalu ili proizvodnji. U slučaju koji podleže garanciji obratite se sa potvrdom o kupovini Vašem prodavcu ili najbližoj ovlašćenoj servisnoj službi.

Adrese ćete naći na:

[www.kaercher.com/dealersearch](http://www.kaercher.com/dealersearch)

## Tehnički podaci

### Električni priključak

Napon	220-240 V 1~50-60 Hz
-------	-------------------------

Potrošnja struje	6 A
------------------	-----

Stepen zaštite	IP X5
----------------	-------

Klasa zaštite	II 
---------------	--

Mrežni osigurač (inertan)	10 A
---------------------------	------

### Priključak za vodu

Dovodni pritisak (maks.)	1,2 MPa
--------------------------	---------

Dovodna temperatura (maks.)	40 °C
-----------------------------	-------

Dovodni protok (min.)	8 l/min
-----------------------	---------

### Podaci o snazi

Radni pritisak	8 MPa
----------------	-------

Maks. dozvoljeni pritisak	11 MPa
---------------------------	--------

Protok vode	5,5 l/min
-------------	-----------

Maksimalni protok	6,0 l/min
-------------------	-----------

Protok sredstva za čišćenje	0,3 l/min
-----------------------------	-----------

Povratna udarna sila ručnog pištolja za prskanje	10 N
--	------

### Dimenzije i težine

Dužina	280 mm
--------	--------

Širina	242 mm
--------	--------

Visina	783 mm
--------	--------

Težina u stanju spremnom za rad, sa priborom	5,6 kg
--	--------

### Izračunate vrednosti prema EN 60335-2-79

Vrednost vibracije na ruci	<2,5 m/s <sup>2</sup>
----------------------------	-----------------------

Nepouzdanost K	0,3 m/s <sup>2</sup>
----------------	----------------------

Nivo zvučnog pritiska L <sub>pA</sub>	75 dB(A)
---------------------------------------	----------

Nepouzdanost K <sub>pA</sub>	3 dB(A)
------------------------------	---------

Nivo zvučne snage L <sub>WA</sub> + nepouzdanost K <sub>WA</sub>	91 dB(A)
--	----------

**Pridržano pravo na tehničke promene.**

## Izjava o usklađenosti sa propisima EZ

Ovim izjavljujemo da ovde opisana mašina po svojoj koncepciji i načinu izrade, sa svim njenim modelima koje smo izneli na tržište, odgovara osnovnim zahtevima dole navedenih propisa Evropske Zajednice o sigurnosti i zdravstvenoj zaštiti. Ova izjava prestaje da važi ako se bez naše saglasnosti na mašini izvedu bilo kakve promene.

**Proizvod:** Uređaj za čišćenje pod visokim pritiskom

**Tip:** 1.673-xxx

**Odgovarajuće EZ-direktive:**

2006/42/EZ (+2009/127/EZ)

2004/108/EZ

2000/14/EZ

2011/65/EU

**Primenjene usklađene norme:**

EN 50581

EN 55014-1: 2006+A1: 2009+A2: 2011

EN 55014-2: 1997+A1: 2001+A2: 2008

EN 60335-1

EN 60335-2-79

EN 61000-3-2: 2006+A1: 2009+A2: 2009

EN 61000-3-3: 2013

EN 62233: 2008

**Primenjeni postupak ocenjivanja usklađenosti:**

2000/14/EZ: Prilog V

**Nivo jačine zvuka dB(A)**

Izmerena: 89

Zagarantovana: 91

Potpisnici rade po nalogu i sa ovlašćenjem posloводства.

  
H. Jenner  
CEO

  
S. Reiser  
Head of Approbation

Opunomoćeni za izradu dokumentacije:  
S. Reiser

Alfred Kärcher GmbH & Co. KG

Alfred-Kärcher-Str. 28 - 40

71364 Winnenden (Germany)

Tel.: +49 7195 14-0

Faks: +49 7195 14-2212

Winnenden, 2014/11/01

## Съдържание

Обем на доставката . . . . .	BG	5
Употреба по предназначение . . . . .	BG	5
Опазване на околната среда . . . . .	BG	5
Сигурност . . . . .	BG	5
Описания на уреда . . . . .	BG	6
Монтаж . . . . .	BG	6
Пускане в експлоатация . . . . .	BG	6
Експлоатация . . . . .	BG	6
Транспорт . . . . .	BG	7
Съхранение . . . . .	BG	7
Грижи и поддръжка . . . . .	BG	8
Резервни части . . . . .	BG	8
Помощ при неизправности . . . . .	BG	8
Гаранция . . . . .	BG	9
Технически данни . . . . .	BG	9
Декларация за съответствие на ЕО . . . . .	BG	9



Преди първото използване на Вашия уред прочетете това оригинално упътване за работа и приложените указания за безопасност. Действайте според тях. Запазете двете книжки, за да ги използвате по-късно или за евентуален следващ собственик.

### Обем на доставката

Обемът на доставка на уреда е изобразен на опаковката. При разпаковане проверете дали съдържанието е пълно.

При липсващи принадлежности или при транспортни щети информирайте Вашия търговец.

### Допълнително е необходимо

- Подсилен с текстил маркуч за вода със стандартен куплунг.
- Диаметър минимум 1/2 цол (13 mm)
- Дължина минимум 7,5 м

### Употреба по предназначение

Използвайте уреда за почистване под високо налягане само в частни домакинства.

- за почистване на машини, автомобили, строителни конструкции, инструменти, фасади, тераси, градински уреди и др. с водна струя под високо налягане (ако е необходимо с добавка на почистващи препарати).
- с разрешени от KÄRCHER принадлежности, резервни части и почистващи препарати. Спазвайте указанията, приложени към почистващите препарати.

### Опазване на околната среда

#### Указания за съставките (REACH)

Актуална информация за съставките ще намерите на: [www.kaercher.com/REACH](http://www.kaercher.com/REACH)



Опаковъчните материали могат да се рециклират. Моля отстранявайте опаковките като отпадъци, опазвайки околната среда



Старите уреди съдържат ценни материали, подлежащи на рециклиране, които могат да бъдат употребени повторно. Моля отстранявайте старите уреди като отпадъци, опазвайки околната среда.

 Дейности по почистването, при които се отделя мръсна вода, съдържаща масла, например при миене на двигатели, миене на подове, може да се извършва само на места, където са предвидени резервоари за събиране на масла.

 Работата с почистващи препарати е позволена само върху устойчиви на течности работни повърхности с извод към канализацията за мръсна вода. Не допускайте почистващите препарати да попадат във водните басейни или почвата.

## Сигурност

### Указания за безопасност

Преди първоначалното използване на този уред непременно прочетете приложените „Указания за безопасност за уреди за почистване под високо налягане“.

### Степени на опасност

#### ОПАСНОСТ

Указание за непосредствено грозяща опасност, която води до тежки телесни наранявания или до смърт.

#### ПРЕДУПРЕЖДЕНИЕ

Указание за възможна опасна ситуация, която може да доведе до тежки телесни наранявания или до смърт.

#### ПРЕДПАЗЛИВОСТ

Указание за възможна опасна ситуация, която може да доведе до леки наранявания.

#### ВНИМАНИЕ

Указание за възможна опасна ситуация, която може да доведе до материални щети.

### Символи на уреда



Не насочвайте струята под високо налягане към хора, животни, активно електрическо оборудване или към самия уред.

Уреда да се пази от замръзване.



Уредът не бива да се включва непосредствено към обществената мрежа за питейна вода.

### Предпазни приспособления

#### ПРЕДПАЗЛИВОСТ

- Предпазните приспособления служат за защита на потребителя и не бива да бъдат променяни или заобикаляни.

#### Прекъсвач на уреда

Прекъсвачът на уреда предотвратява непреднамереното пускане в експлоатация на уреда.

#### Блокировка пистолет за ръчно пръскане

Блокировката спира лоста на пистолета за ръчно пръскане и предотвратява непреднамерения старт на уреда.

#### Преливен вентил с пневматичен прекъсвач

Ако се освободи лостът на пистолета за ръчно пръскане, пневматичният контакт изключва помпата, струя високо налягане прекъсва. Ако лостът се придърпа, отново включва помпата.



## Описание на уреда

В тази инструкция за употреба е описано максималното оборудване. В обема на доставка има разлики в зависимост от модела (вижте опаковката).

**Вижте фигурите на разгъната страница 3**



- 1 Извод за високо налягане
  - 2 Прекъсвачи на уреда „0/OFF“ / „I/ON“
  - 3 Кука за съхранение на маркуча за работа под налягане и захранващия кабел
  - 4 Дръжка за транспортиране
  - 5 Място за съхранение на стоманената тръба
  - 6 Място за съхранение на пистолета за ръчно пръскане
  - 7 Връзка за вода с вградена цедка
  - 8 Всмукателен маркуч за почистващо средство (с филтър)
  - 9 Кулпунг за свързване към захранване с вода
  - 10 Транспортно колело
  - 11 Мрежови захранващ кабел с щепсел
  - 12 Пистолет за ръчно пръскане
  - 13 Блокировка пистолет за ръчно пръскане
  - 14 Скоба за маркуча за работа под налягане
  - 15 Маркуч за работа под налягане
  - 16 Тръба за разпръскване с мелачка за мръсотията
  - 17 Тръба за разпръскване с единична дюза
- За нормални дейности по почистването.

### \* Опционални принадлежности

- 18 Четка за миене
  - 19 Въртяща се четка за миене
  - Много подходяща за почистване на автомобили.
  - 20 Дюза за пена с резервоар за почистващ препарат
- Почистващият препарат се засмуква от резервоара и се получава силна пена от почистващ препарат.

### \*\* не се съдържа в обема на доставката

- 21 Маркуч за захранване с вода

## Елементи от специалната окомплектовка

Елементите от специалната окомплектовка разширяват възможностите за използване на Вашия уред. По-подробна информация ще получите от оторизирания представител за уредите KÄRCHER.

## Монтаж

Монтирайте приложените свободно към уреда части преди пускане в експлоатация.

**Вижте фигурите на разгъната страница 4**



- Фигура **A**
- Поставете транспортните колела и ги фиксирайте.
- Фигура **B**
- Закрепете дръжката за транспортиране.
- Фигура **C**
- Завийте кулпунга, доставен заедно с уреда, на мястото за свързване на уреда със захранването с вода.
- Фигура **D**
- Изтеглете скобата за маркуча за работа под налягане от пистолета за ръчно пръскане.
- Фигура **E**
- Маркуча за работа под налягане да се постави на пистолета за ръчно пръскане.

- Притиснете скобата, докато се фиксира. Проверете сигурното свързване като дръпнете маркуча за работа под налягане.

## Пускане в експлоатация

- Поставете уреда върху равна повърхност.
- Фигура **F**
- Маркуча за работа под налягане да се свърже с извода за високо налягане на уреда.

## Захранване с вода от водопровода

За параметрите за свързване виж табелката на уреда/техническите параметри.

Съблюдавайте разпоредбите на водоснабдителната компания.

### **ВНИМАНИЕ**

*Замърсяванията във водата могат да повредят помпата под високо налягане и принадлежностите. За защита се препоръчва използването на воден филтър на фирма KÄRCHER (специална принадлежност, каталожен номер 4.730-059).*

Фигура **G**

- Поставете захранващия маркуч за вода на кулпунга на извода за вода.
- Подвържете маркуча за вода в захранването с вода.
- Отворете напълно крана за водата.

## Експлоатация

### **△ ПРЕДПАЗЛИВОСТ**

*Сухият ход за повече от 2 минути води до увреждания на помпата под високо налягане. Ако уредът не създаде налягане в рамките на 2 минути, изключете уреда и действайте според указанията в глава "Помощ при неизправности".*

## Работа с високо налягане

### **△ ПРЕДПАЗЛИВОСТ**

*При почистване на лакирани повърхности спазвайте минимално разстояние на пръскане от 30 см, за да избегнете уврежданията*

### **ВНИМАНИЕ**

*Не почиствайте автомобилни гуми, лак или чувствителни повърхности като дърево с фреза-та за замърсявания, опасност от увреждане.*

Фигура **H**

- Поставете тръбата за разпръскване в пистолета за ръчно пръскане и я фиксирайте със завъртане на 90°.
  - Включете щепсела в контакта.
  - Включете уреда „I/ON“.
  - Деблокирайте лоста на пистолета за ръчно пръскане.
  - Издърпайте лоста, уредът се включва.
- Указание:** Ако лоста се пусне отново, уредът отново се изключва. Високото налягане се запазва в системата.

## Работа с четка за миене

### **ВНИМАНИЕ**

*Опасност от увреждания на лака*  
*При работа с четка за миене по нея не бива да има частици от замърсявания или други частици.*

- Поставете четката за миене в пистолета за ръчно пръскане и я фиксирайте със завъртане на 90°.
- Указание:** При нужда могат да се използват и миещи четки за работа с почистващи препарати.

## Работа с почистващи средства

**Указание:** Почистващите препарати за могат да се прибавят само при режим на работа под ниско налягане.

### ⚠ **ОПАСНОСТ**

При използване на почистващи препарати трябва да се вземе под внимание таблицата с параметри по безопасност на производителя на почистващия препарат, специално указанията за лично защитно оборудване.

Фигура **11**

- Изтеглете от корпуса желаната дължина на всмукателния маркуч за почистващи средства.
- Окачете всмукателния маркуч за почистващо средство в съд с разтвор на почистващо средство.
- Отделете тръбата за разпръскване от пистолета за ръчно пръскане. Работете само с пистолета за ръчно пръскане.

**Указание:** По този начин при експлоатация почистващият транспорт се смесва с водната струя.

### Опционално

Фигура **11**

- Напълнете разтвор от почистващ препарат в резервоара за почистващ препарат на дюзата за пяна (спазвайте данните за дозиране на вале на почистващия препарат).
- Поставете дюзата за пяна в пистолета за ръчно пръскане и я фиксирайте със завъртане на 90°.

### Препоръчителен метод на почистване

- Напръскайте сухата повърхност с малко препарат за почистване и оставете да действа (но да не изсъхва).
- Разтворената мръсотия да се изплакне със струя под високо налягане.

## Прекъсване на работа

- Отпуснете лоста на пистолета за пръскане на ръка.
- Блокирайте лоста на пистолета за ръчно пръскане.
- Поставете пистолета за ръчно пръскане в мястото за съхранение на пистолета за ръчно пръскане.
- При прекъсване на работа за по-продължително време (над 5 минути), изключете допълнително уреда „0/OFF“.

## Край на работата

### ⚠ **ПРЕДПАЗЛИВОСТ**

Отделяйте маркуча за работа под налягане от пистолета за ръчно пръскане или от уреда само тогава, когато в системата няма налягане.

- След работа с почистващия препарат: Работете с уреда около 1 минута, за да се изплакне.
- Отпуснете лоста на пистолета за пръскане на ръка.
- Изключете уреда „0/OFF“.
- Извадете щепсела от контакта.
- Затворете крана за водата.
- Притиснете лоста на пистолета за пръскане на ръка, за да освободите системата от остатъчно налягане.
- Блокирайте лоста на пистолета за ръчно пръскане.
- Отделете уреда от захранването с вода.

## Транспорт

### ⚠ **ПРЕДПАЗЛИВОСТ**

Опасност от нараняване и повреда!

При транспортване имайте пред вид тежлото на уреда.

### Ръчен транспорт

- Теглете уреда за транспортната дръжка.

### Транспорт в превозни средства

- Осигурете уреда против изплъзване и преобръщане.

## Съхранение

### ⚠ **ПРЕДПАЗЛИВОСТ**

Опасност от нараняване и повреда!

При съхранение имайте пред вид тежлото на уреда.

### Съхранение на уреда

- Уредът се поставя върху равна плоскост.
- Фиксирайте тръбата за разпръскване в мястото ѝ за съхранение.
- Поставете пистолета за ръчно пръскане в мястото за съхранение на пистолета за ръчно пръскане.
- Приберете захранващия кабел, маркуча за работа под налягане и принадлежностите в уреда. Преди по-продължително съхранение, напр. през зимата спазвайте допълнително указанията в глава Поддръжка.

### Защита от замръзване

#### **ВНИМАНИЕ**

Не напълно изпразнените уреди и принадлежности могат да доведат до замръзване. Изпразнете уреда и принадлежностите напълно и ги защитете против измръзване.

За избягване на щети:

- Изпразнете уреда напълно от водата: Включете уреда без подвързан маркуч за работа под налягане и без подвързано захранване с вода (макс. 1 мин) и изчакайте, докато от извода за високо налягане спре да излиза вода. Изключете уреда.
- Уреда и всички принадлежности да се съхраняват в защитено от замръзване място.

## Грижи и поддръжка

### ⚠ **ОПАСНОСТ**

Опасност от токов удар.

- Преди всички дейности по уреда той да се изключи и да се извади щепсела.

### Поддръжка

#### Почистване на цедката в извода за вода

Почиствайте редовно цедката в извода за вода.

#### **ВНИМАНИЕ**

Цедката не бива да бъде повредена.

- Отстранете куплунга от извода за вода.

Фигура **К**

- Извадете цедката с плоски клещи.
- Почистете цедката под течаща вода.
- Отново поставете цедката в извода за вода.

#### Почистване на филтъра за почистващ препарат

- Изтеглете филтъра от всмукателния маркуч за почистващо средство и по почистете под течаща вода.

### Поддръжка

Уредът не се нуждае от поддръжка.

## Резервни части

Използвайте само оригинални резервни части на KARCHER. Списък на резервните части ще намерите в края на настоящото Упътване за работа.

## Помощ при неизправности

Можете сами да отстраните дребните повреди, като следвате дадените по-долу описания.

В случай на съмнение се обърнете към оторизиран сервис.

### ⚠ **ОПАСНОСТ**

Опасност от токов удар.

- Преди всички дейности по уреда той да се изключи и да се извади щепсела.

### Уредът не работи

- Издърпайте лоста на пистолета за ръчно пръскане, уредът се включва.
- Проверете дали посоченото на типовата табелката напрежение съвпада с напрежението на източника на ток.
- Проверете захранващия кабел за увреждане.

### Уредът не достига налягане

- Обезвъздушаване на уреда: Включете уреда без маркуч за работа под налягане и изчакайте (макс. 2 минути), докато водата започне да излиза без мехурчета от извода за високо налягане. Изключете уреда и отново подвържете маркуча за работа под налягане.
- Проверете захранването с вода.
- Изтеглете цедката от връзката за крана за вода с помощта на плоски клещи и я почистете под течаща вода.

### Силни колебания в налягането

- Почистване на дюза високо налягане: Махнете замърсяванията от отвора на дюзата с помощта на игла и изплакнете с вода напред.
- Проверете дебита на водата.

### Уредът не е херметичен

- Малката липса на херметичност на уреда е обусловена технически. При силна липса на херметичност се обърнете към оторизиран сервис.

### Почистващото средство не се засмуква

- Отделете тръбата за разпръскване от пистолета за ръчно пръскане. Работете само с пистолета за ръчно пръскане.
- Почистете филтъра на всмукателния маркуч за почистващо средство.
- Проверете всмукателния маркуч за почистващо средство за огнати места.

## Гаранция

Във всяка страна важат гаранционните условия, публикувани от оторизираната от нас дистрибуторска фирма. Евентуални повреди на Вашия уред ще отстраним в рамките на гаранционния срок безплатно, ако се касае за дефект в материалите или при производство. В гаранционен случай се обвърнете към дистрибутора или най-близкия оторизиран сервиз, като представите касовата бележка.

Адреси ще намерите на:

[www.kaercher.com/dealersearch](http://www.kaercher.com/dealersearch)

## Технически данни

### Електрическо захранване

Напрежение	220-240 V 1-50-60 Hz
------------	-------------------------

Консумацията на ток	6 A
---------------------	-----

Градус на защита	IP X5
------------------	-------

Клас защита	II 
-------------	--

Предпазител (инертен)	10 A
-----------------------	------

### Захранване с вода

Налягане на постъпващата вода (макс.)	1,2 MPa
---------------------------------------	---------

Температура на постъпващата вода (макс.)	40 °C
--	-------

Дебит за постъпващата вода (мин.)	8 л/мин
-----------------------------------	---------

### Данни за мощността

Работно налягане	8 MPa
------------------	-------

Максимално допустимо налягане	11 MPa
-------------------------------	--------

Дебит, вода	5,5 л/мин
-------------	-----------

Максимален дебит	6,0 л/мин
------------------	-----------

Дебит, препарати за почистване	0,3 л/мин
--------------------------------	-----------

Сила на отпора на пистолета за ръчно пръскане	10 N
---	------

### Размери и тегла

Дължина	280 мм
---------	--------

Широчина	242 мм
----------	--------

Височина	783 мм
----------	--------

Тегло, в готовност за работа с принадлежностите	5,6 кг
---	--------

### Установени стойности съгласно EN 60335-2-79

Стойност на вибрациите в областта на дланта – ръката	<2,5 м/сек <sup>2</sup> 0,3 м/сек <sup>2</sup>
Несигурност К	

Ниво на звука L <sub>PA</sub>	75 dB(A)
-------------------------------	----------

Неустойчивост K <sub>PA</sub>	3 dB(A)
-------------------------------	---------

Ниво на звукова мощност L <sub>WA</sub> + неустойчивост K <sub>WA</sub>	91 dB(A)
---	----------

Запазваме си правото на технически промени.

## Декларация за съответствие на ЕО

С настоящото декларираме, че цитираната по-долу машина съответства по концепция и конструкция, както и по начин на производство, прилаган от нас, на съответните основни изисквания за техническа безопасност и безвредност на Директивите на ЕО. При промени на машината, които не са съгласувани с нас, настоящата декларация губи валидност.

**Продукт:** Парочистачка/пароструйка за работа под налягане

1.673-xxx

**Тип:**

**Намиращи приложение Директиви на ЕО:**

2006/42/EO (+2009/127/EO)

2004/108/EO

2000/14/EO

2011/65/EC

**Намерили приложение хармонизирани стандарти:**

EN 50581

EN 55014-1: 2006+A1: 2009+A2: 2011

EN 55014-2: 1997+A1: 2001+A2: 2008

EN 60335-1

EN 60335-2-79

EN 61000-3-2: 2006+A1: 2009+A2: 2009

EN 61000-3-3: 2013

EN 62233: 2008

**Приложен метод за оценка на съответствието:**

2000/14/EO: Приложение V

**ниво на шум dB(A)**

Измерено: 89

Гарантирано: 91

Подписалите действат по възложение и като пълномощници на управителното тяло.

  
H. Jenner

CEO

  
S. Reiser

Head of Approbation

пълномощник по документацията:  
S. Reiser

Alfred Kaercher GmbH & Co. KG

Alfred-Kaercher-Str. 28 - 40

71364 Winnenden (Germany)

Тел.: +49 7195 14-0

Факс: +49 7195 14-2212

Winnenden, 2014/11/01

## Sisukord

Tarnekomplekt . . . . .	ET	5
Sihipärane kasutamine . . . . .	ET	5
Keskkonnakaitse . . . . .	ET	5
Ohutus . . . . .	ET	5
Seadme osad . . . . .	ET	6
Paigaldamine . . . . .	ET	6
Kasutuselevõtt . . . . .	ET	6
Käitamine . . . . .	ET	6
Transport . . . . .	ET	7
Hoiulepanek . . . . .	ET	7
Korrashoid ja tehnohooldus . . . . .	ET	8
Varuosad . . . . .	ET	8
Abi häirete korral . . . . .	ET	8
Garantii . . . . .	ET	9
Tehnilised andmed . . . . .	ET	9
EÜ vastavusdeklaratsioon . . . . .	ET	9



Enne seadme esmakordset kasutamist lugege see originaalkasutusjuhend ja juuresolevad ohutusnõuded läbi. Toimige vastavalt. Hoidke need mõlemad vihikud hilisemaks kasutamiseks või järgmisele omanikule alles.

## Tarnekomplekt

Selle seadme tarnekomplekt on kujutatud pakendil. Kontrollige lahti pakkides paki sisu. Kui tarvikuid on puudu või transpordikahjustuste korral teatage palun kaupmehele.

## Lisaks vajalik

- Tekstiiliga tugevdatud veevoolik, millel on tavapärane ühendusmuhv.
- Lääbimõõt vähemalt 13 mm.
- Pikkus vähemalt 7,5 m

## Sihipärane kasutamine

Seda kõrgsurvepesurit tohib kasutada ainult kodumajapidamises.

- seadmete, sõidukite, ehitiste, tööriistade, fassaadide, terrasside, aiatööriistade jms puhastamiseks kõrgsurvelise veejoaga (vajadusel lisatakse puhastusvahendeid).
- koos KÄRCHERi poolt kasutamiseks lubatud tarvikute, varuosade ja puhastusvahenditega. Järgige puhastusvahenditega kaasasolevaid juhiseid.

## Keskkonnakaitse

### Märkusi koostisainete kohta (REACH)

Aktuaalse info koostisainete kohta leiate aadressilt:

[www.kaercher.com/REACH](http://www.kaercher.com/REACH)



Pakendmaterjalid on taaskasutatavad. Pakendid palume realiseerida vastavalt keskkonnanõuetele.



Vanad seadmed sisaldavad taaskasutatavaid materjale, mis tuleks suunata taaskasutusse. Palun utiliseerige vanad seadmed keskkonnasõbralikult



Puhastustöid, mille käigus tekib õli sisaldavat heitvett, nt mootori pesemine, aluspõhja pesemine, võib viia läbi ainult õliseparaatoriga pesuväljakutel.



Töid puhastusvahenditega võib läbi viia ainult veekindlatel tööpindadel, millel on ühendus kanalisatsiooniga. Ärge laske puhastusvahendil sattuda veekogudesse ega pinnasesse.

## Ohutus

### Ohutusalsed märkused

Enne selle seadme esimest kasutamist lugege kindlasti läbi juuresolevad „Kõrgsurvepesuri ohutusnõuded“.

### Ohuastmed

#### △ OHT

Osutab vahetult ähvardavale ohule, mis võib põhjustada tõsiseid kehavigastusi või lõppeda surmaga.

#### △ HOIATUS

Osutab võimalikule ohtlikule olukorrale, mis võib põhjustada tõsiseid kehavigastusi või lõppeda surmaga.

#### △ ETTEVAATUS

Viide võimalikule ohtlikule olukorrale, mis võib põhjustada kerget vigastusi.

#### TÄHELEPANU

Viide võimalikule ohtlikule olukorrale, mis võib põhjustada materiaalselt kahju.

### Seadmel olevad sümbolid



Kõrgsurvejuga ei tohi suunata inimestele, loomadele, töötavatele elektriseadmetele ega seadmele endale.

Kaitske seadet külma eest.



Seadet ei ole lubatud ühendada vahetult avalikku veevärki.

### Ohutusseadised

#### △ ETTEVAATUS

- Ohutusseadised on mõeldud kasutaja kaitsmiseks ning neid ei tohi muuta ega neid mitteaktiivseks seada.

### Seadme lüliti

Seadme lüliti hoiab ära seadme kogemata käimapaneku.

### Pesupüstoli lukustus

Lukustus blokeerib pesupüstoli hoova ja takistab seadme kogemata käivitamist.

### Survelülitiga ülevooluventiil

Kui pesupüstoli asuv päästik lastakse lahti, lülitub välja pumba rõhuhooldja ning kõrgsurve juga seiskub. Päästikule vajutamisel lülitub pump jälle sisse.

## Seadme osad

Selles kasutusjuhendis kirjeldatakse maksimaalset varustust. Olenevalt mudelist on tarnekomplektis erinevusi (vt pakendit).

### Jooniseid vt volditavalt leheküljelt 3



- 1 Kõrgsurveühendus
- 2 Seadme lüliti „0/VÄLJAS“ / „I/SEES“
- 3 Konks kõrgsurvevooliku ja toitekaabli hoidmiseks
- 4 Transpordikäepide
- 5 Joatoru hoiukoht
- 6 Pesupüstoli hoiukoht
- 7 Veevõtuliitmik, sisseehitatud sõelaga
- 8 Puhastusvahendi sissevõtuvoolik (filtriga)
- 9 Ühendusdetaili veevõtuliitmikule
- 10 Transpordiratas
- 11 Toitepistikuga toitekaabel
- 12 Pesupüstol
- 13 Pesupüstoli lukustus
- 14 Kõrgsurvevooliku klamber
- 15 Kõrgsurvevoolik
- 16 Pritsetoru mustusefreesiga tugeva mustuse jaoks
- 17 Pritsetoru kõrgsurveotsikuga Tavapäraste puhastustõde jaoks.

#### \* Lisavarustusse kuuluvad tarvikud

- 18 Pesuhari
- 19 Pöörlev pesuhari Sobib eriti auotide puhastamiseks.
- 20 Vahuotsak puhastusvahendi paagiga Puhastusvahend võetakse paagist sisse ja tekib tugev puhastusvahendi vaht.

#### \*\* ei kuulu tarnekomplekti

- 21 Vee pealevoolu voolik

## Erivarustus

Erivarustus laiendab seadme kasutusvõimalusi. Täpsemat teavet selle kohta saab KÄRCHERi volitatud edasimüjalt.

## Paigaldamine

Paigaldage enne kasutuselevõttu seadmega kaasas olevad lahtised osad.

### Jooniseid vt volditavalt leheküljelt 4



Joonis **A**

→ Torgake kohale transpordirattad ja laske asendisse fikseeruda.

Joonis **B**

→ Kinnitage transpordikäepide.

Joonis **C**

→ Keerake kaasasolev ühendusdetail seadme veevõtuliitmiku külge.

Joonis **D**

→ Tõmmake kõrgsurvevooliku klamber pesupüstolist välja.

Joonis **E**

→ Torgake kõrgsurvevoolik pesupüstolile.  
→ Suruge klamber sisse, kuni see asendisse fikseerub. Tõmmake kõrgsurvevoolikust, et kontrollida, kas ühendus on kindel.

## Kasutuselevõtt

→ Paigutage seade tasasele pinnale.

Joonis **F**

→ Ühendage kõrgsurvevoolik masina kõrgsurveliidmiku-ga.

## Veevarustus veevärgist

Ühendamiseks vajalikke andmeid vt tüübisildilt/tehnilisest dokumentatsioonist.

Jälgige veevärgiettevõtte eeskirju.

### TÄHELEPANU

Vees olev mustus võib kõrgsurvepumpa ja tarvikuid kahjustada. Kaitseks soovitakse kasutada KÄRCHERi veefiltrit (lisavarustus, tellimise nr 4.730-059).

Joonis **G**

→ Torgake vee pealevooluvoolik veeliitmikule.

→ Ühendage veevoolik veevõrguga.

→ Avage veekraan täielikult.

## Käitamine

### △ ETTEVAATUS

Kuivalt töötamine rohkem kui 2 minuti vältel põhjustab kõrgsurvepumbal kahjustusi. Kui seade ei tehta 2 minuti vältel rõhku, tuleb see välja lülitada ja toimida vastavalt peatükis "Abi häirete korral" toodud juhistele.

## Kõrgsurvekäitus

### △ ETTEVAATUS

Värivut pindade puhastamisel peab vahekaugus olema vähemalt 30 cm, et vältida kahjustusi.

### TÄHELEPANU

Ärge puhastage autorehve, lakki ega tundlikke pindu nagu puit mustusefreesiga - vigastamisoht.

Joonis **H**

→ Torgake joatoru pesupüstolile ja fikseerige, pöörates seda 90°.

→ Torgake võrgupistik seinakontakti.

→ Lülitage masin sisse „I/SEES“.

→ Vabastage pesupüstoli hoob.

→ Tõmmake uuesti hoovast, seade lülitub tööle.

**Märkus:** Kui hoovast jälle lahti lastakse, lülitub masin uuesti välja. Süsteemis säilib kõrgrõhk.

## Kasutamine pesuharjaga

### TÄHELEPANU

Lakikahjustuste oht

Pesuharjaga töötades peab hari olema puhas.

→ Torgake pesuhari pesupüstolisse ja keerake fikseerimiseks 90°.

**Märkus:** Vajadusel võib puhastusvahendiga töötades kasutada ka pesuharju.

## Puhastusvahendiga käitus

**Märkus:** Puhastusvahendit on võimalik juurde segada ainult madalsurve korral.

### △ OHT

Puhastusvahendite kasutamise korral tuleb järgida puhastusvahendi tootja ohutuskaarti, eriti seoses isikliku kaitsevarustuse kasutamisega.

Joonis **I**

→ Puhastusvahendi imivoolik soovitud pikkuses korpusest välja kerida.

→ Riputage puhastusvahendi imivoolik puhastusvahendi anumasse.

→ Võtke joatoru pesupüstoli küljest ära. Töötage ainult pesupüstoliga.

**Märkus:** Nii lisatakse töö käigus puhastusvahendi lahus veejoale.

### Valikuliselt

Joonis **J**

- Täitke vahuotsaku puhastusvahendi paak puhastusvahendi lahusega (jälgige puhastusvahendi pakendil olevat annustamisjuhist).
- Torgake vahuotsak pesupüstolile ja fikseerige, pöörates seda 90°.

### Soovitavad puhastusmeetod

- Puhastusvahend piserdada säästlikult kuivale pinnale ja lasta mõjuda (mitte kuivatada).
- Lahtileotatud mustus kõrgsurvejoaga maha pesta.

### Töö katkestamine

- Vabastage pesupüstoli päästik.
- Blokeerige pesupüstoli hoob.
- Torgake pesupüstol pesupüstoli hoidikusse.
- Pikematel tööpauksidel (üle 5 minuti) lülitage seade lisaks ka välja "0/VÄLJAS".

### Töö lõpetamine

#### ⚠ **ETTEVAATUS**

*Lahutage kõrgsurvevoolik pesupüstolilt või seadme küljest ainult siis, kui süsteemis ei ole rõhku.*

- Pärast töid puhastusvahendiga: Loputamiseks laske seadmel umbes 1 minut töötada.
- Vabastage pesupüstoli päästik.
- Lülitage masin välja „0/VÄLJAS“.
- Tõmmake võrgupistik seinakontaktist välja.
- Veekraan sulgeda.
- Vajutage püstoli päästikule, et eemaldada süsteemist jääkrõhk.
- Blokeerige pesupüstoli hoob.
- Lahutage masin veevarustusest.

## Transport

#### ⚠ **ETTEVAATUS**

*Vigastus- ja kahjustusoh!*

*Transportimisel pidage silmas masina kaalu.*

### Käsitsi transportimine

- Tõmmake seadet transportikäepidemest.

### Transportimine sõidukites

- Kinnitage seade libisemise ja ümbermineku vastu.

## Hoiulepanek

#### ⚠ **ETTEVAATUS**

*Vigastus- ja kahjustusoh!*

*Ladustamisel jälgige seadme kaalu.*

### Seadme ladustamine

- Pange pühkimismasin tasasele pinnale.
- Laske joatoru fikseeruda joatoru kinnituskohta.
- Torgake pesupüstol pesupüstoli hoidikusse.
- Toitejuhet, kõrgsurvevoolikut ja tarvikuid hoida seadme juures.

Enne pikemat ladustamist, nt talvel, tuleb lisaks silmas pidada hoolduspeatükis toodud nõudeid.

### Jäätumiskaitse

#### **TÄHELEPANU**

*Kui seadmed ja tarvikud ei ole täiesti tühjad, võivad need pakasega puruneda. Tühjendage seade ja tarvikud täielikult ja kaitske neid pakase eest.*

Kahjustuste vältimiseks:

- Tühjendage masin täielikult veest: Lülitage masin ilma külgeühendatud kõrgsurvevoolikuta ja ilma ühendatud veevarustusest sisse (maks. 1 min) ning oodake, kuni kõrgsurveliitmikust ei tule enam vett. Lülitage seade välja.
- Säilitage masinat ja kõiki tarvikuid ruumis, mille temperatuur ei lange allapoole nulli.

## Korrashoid ja tehnohooldus

### ⚠ OHT

Elektrilöögi oht.

- Enne kõiki töid seadme juures tuleb seade välja lülitada ja pistik seinakontaktist välja tõmmata.

### Hooldus

#### Puhastage veeühenduse sõela

Puhastage veevõtuliitmikus olevat sõela.

#### TÄHELEPANU

Sõela ei tohi vigastada.

- Eemaldage ühendusmuhv veeliitmikult.

Joonis **K**

- Tõmmake sõel näpistangidega välja.
- Puhastage sõela voolava vee all.
- Pange sõel uuesti veeliitmikku.

#### Puhastusvahendi filtri puhastamine

- Tõmmake maha puhastusvahendi imivooliku filter ja peske voolava vee all puhtaks.

### Tehnohooldus

Seade on hooldusvaba.

## Varuosad

Kasutage eranditult KÄRCHERI originaalvaruosi. Varuosade loend on käesoleva kasutusjuhendi lõpus.

## Abi häirete korral

Paljud tõrked saate alljärgneva loendi abiga ise kõrvalda.

Kahtluse korral palun pöörduda volitatud hooldustöökoja poole.

### ⚠ OHT

Elektrilöögi oht.

- Enne kõiki töid seadme juures tuleb seade välja lülitada ja pistik seinakontaktist välja tõmmata.

### Seade ei tööta

- Tõmmake pesupüstoli hooba, seade lülitub sisse.
- Kontrollige, kas tüübisildile märgitud pinge vastab vooluallika pingele.
- Kontrollige toitekaablit vigastuste osas.

### Seadmes puudub surve

- Seadme õhutamine: Lülitage seade ilma ühendatud kõrgsurvevoolikuta sisse ja oodake (maks. 2 minutit), kuni kõrgsurveeliitmikust väljuvas vees ei ole mulle. Lülitage seade välja ja ühendage uuesti kõrgsurvevoolik.
- Kontrollige veevarustust.
- Tõmmake veevõtuliitmiku sõel näpistangidega välja ja peske voolava vee all puhtaks.

### Surve tugev kõikumine

- Kõrgsurvedüüsi puhastamine: Eemaldage nõelaga mustus düüsiavast ning peske eest veega üle.
- Kontrollige pealevoolava vee kogust.

### Seade lekib

- Masina väike leke on tehniliselt tingitud. Tugeva lekke korral pöörduge volitatud hooldustöökoja poole.

### Puhastusainet ei võeta sisse

- Võtke joatoru pesupüstoli küljest ära. Töötage ainult pesupüstoliga.
- Puhastage puhastusvahendi imivooliku filtrit.
- Kontrollige, et puhastusvahendi imivoolikus ei ole murdekohti.



## Garantii

Igas riigis kehtivad meie volitatud müügiesindaja antud garantiitingimused. Seadmel esinevad rikked kõrvaldame garantiiajal tasuta, kui põhjuseks on materjali- või valmistusviga. Garantiijuhtumi korral palume pöörduda müüja või lähima volitatud klienditeenistuse poole, esitades ostu tõendava dokumendi.

Adressid leiate:

[www.kaercher.com/dealersearch](http://www.kaercher.com/dealersearch)

## Tehnilised andmed

### Elektriühendus

Pinge 220-240 V  
1~50-60 Hz

Voolutarbimine 6 A

Kaitseaste IP X5

Elektriohutusklass II 

Võrgukaitse (inertne) 10 A

### Veevõtuühendus

Juurdevoolurõhk (max) 1,2 MPa

Juurdevoolava vee temperatuur (max) 40 °C

Juurdevoolu hulk (min) 8 l/min

### Jõudluse andmed

Töörõhk 8 MPa

Max lubatud rõhk 11 MPa

Jõudlus, vesi 5,5 l/min

Maksimaalne pumpamiskogus 6,0 l/min

Jõudlus, puhastusvahend 0,3 l/min

Pritsepüstoli reaktiivjõud 10 N

### Mõõtmed ja kaalud

Pikkus 280 mm

Laius 242 mm

Kõrgus 783 mm

Kaal, tööks valmis koos lisaseadmetega 5,6 kg

### Tuvastatud väärtused vastavalt standardile EN 60335-2-79

Käte/käsivarte vibratsiooniväärtus <2,5 m/s<sup>2</sup>

Ebakindlus K 0,3 m/s<sup>2</sup>

Helirõhu tase L<sub>pA</sub> 75 dB(A)

Ebakindlus K<sub>pA</sub> 3 dB(A)

Müratase L<sub>WA</sub> + ebakindlus K<sub>WA</sub> 91 dB(A)

Jätakse õigus teha tehnilisi muudatusi.

## EÜ vastavusdeklaratsioon

Käesolevaga kinnitame, et allpool kirjeldatud seade vastab meie poolt turule toodud mudelina oma kontseptsioonilt ja konstruktsioonilt EÜ direktiivide asjakohastele põhiliste ohutus- ja tervisekaitseõhetele. Meiega kooskõlastamata muudatuste tegemise korral seadme juures kaotab käesolev deklaratsioon kehtivuse.

Toode: Kõrgsurvepesur

Tüüp: 1.673-xxx

Asjakohased EÜ direktiivid:

2006/42/EU (+2009/127/EU)

2004/108/EÜ

2000/14/EÜ

2011/65/EL

Kohaldatud ühtlustatud standardid:

EN 50581

EN 55014-1: 2006+A1: 2009+A2: 2011

EN 55014-2: 1997+A1: 2001+A2: 2008

EN 60335-1

EN 60335-2-79

EN 61000-3-2: 2006+A1: 2009+A2: 2009

EN 61000-3-3: 2013

EN 62233: 2008

Järgitud vastavushindamise protseduur:

2000/14/EÜ: Lisa V

Helivõimsuse tase dB(A)

Mõõdetud: 89

Garanteeritud: 91

Allakirjutanud toimivad juhatase korraldusel ja volitusel.

  
H. Jenner

CEO

  
S. Reiser

Head of Approbation

dokumentatsiooni eest vastutav isik:  
S. Reiser

Alfred Kärcher GmbH & Co. KG

Alfred-Kärcher-Str. 28 - 40

71364 Winnenden (Germany)

Tel: +49 7195 14-0

Faks: +49 7195 14-2212

Winnenden, 2014/11/01

## Satura rādītājs

Piegādes komplekts . . . . .	LV	5
Noteikumiem atbilstoša lietošana . . . . .	LV	5
Vides aizsardzība . . . . .	LV	5
Drošība . . . . .	LV	5
Aparāta apraksts . . . . .	LV	6
Montāža . . . . .	LV	6
Ekspluatācijas uzsākšana . . . . .	LV	6
Darbība . . . . .	LV	6
Transportēšana . . . . .	LV	7
Glabāšana . . . . .	LV	7
Kopšana un tehniskā apkope . . . . .	LV	8
Rezerves daļas . . . . .	LV	8
Palīdzība darbības traucējumu gadījumā . . . . .	LV	8
Garantija . . . . .	LV	9
Tehniskie dati . . . . .	LV	9
EK Atbilstības deklarācija . . . . .	LV	9



Pirms uzsākt aparāta lietošanu, izlasiet šo oriģinālo lietošanas instrukciju un pievienotos drošības norādījumus. Rīkojieties saskaņā ar tiem. Saglabājiet abus izdevumus vēlākai izmantošanai vai nodošanai nākošajam īpašniekam.

## Piegādes komplekts

Jūsu aparāta piegādes komplekts ir attēlots uz iepakojuma. Izsainojot pārbaudiet, vai saturs ir pilnīgs. Ja trūkst piederumi vai transportēšanas laikā radušies bojājumi, lūdzu, informējiet tirgotāju.

## Papildus nepieciešama

- ➔ ar audumu nostiprināta ūdens šļūtene ar tirdzniecībā pieejamu savienojumu.
- Minimālais diametrs 1/2 colla (13 mm)
- Minimālais garums 7,5 m

## Noteikumiem atbilstoša lietošana

- Augstspiediena tīrīšanas aparātu izmantojiet tikai un vienīgi mājaismniecībā.
- iekārtu, automašīnu, būvkonstrukciju, instrumentu, fasāžu, terašu, dārza ierīču utt. tīrīšanai ar augstspiediena ūdens strūklu (pēc vajadzības pievienojot tīrīšanas līdzekli).
  - kopā ar KÄRCHER atļautām piederumdetaljām, rezerves daļām un tīrīšanas līdzekļiem. Ievērojiet tīrīšanas līdzekļiem pievienotos norādījumus.

## Vides aizsardzība

### Informācija par sastāvdaļām (REACH)

Aktuālo informāciju par sastāvdaļām atradīsiet:

[www.kaercher.com/REACH](http://www.kaercher.com/REACH)



Iepakojuma materiālus ir iespējams pārstrādāt atkārtoti. Utilizējiet iepakojumus videi draudzīgā veidā.



Nolietotās ierīces satur noderīgus materiālus, kurus iespējams pārstrādāt un izmantot atkārtoti.

— Pēc nolietoto ierīču kalpošanas termiņa beigām utilizējiet tās videi draudzīgā veidā



Tīrīšanu, kuras laikā rodas eļļu saturoši notekūdeņi, piemēram, mazgājot motoru vai šasiju, drīkst izdarīt tikai ar eļļas separatoru aprīkotās mazgāšanas vietās.



Darbus ar tīrīšanas līdzekļiem drīkst veikt tikai uz hermētiskām darba virsmām ar pieslēgumu kanalizācijas sistēmai netīrā ūdens novadīšanai. Tīrīšanas līdzekļiem neļaut nokļūt ūdeņos vai augsnē.

## Drošība

### Drošības norādījumi

Pirms aparāta pirmās lietošanas reizes noteikti izlasiet pievienotos "Augstspiediena tīrīšanas aparāta drošības norādījumus".

### Riska pakāpes

#### △ **BĪSTAMI**

Norāde par tieši draudošām briesmām, kuras izraisa smagas traumas vai nāvi.

#### △ **BRĪDINĀJUMS**

Norāde par iespējami draudošām briesmām, kuras var izraisīt smagas traumas vai nāvi.

#### △ **UZMANĪBU**

Norāde uz iespējami bīstamu situāciju, kura var radīt vieglus ievainojumus.

#### **IEVĒRĪBAI**

Norāde par iespējami bīstamu situāciju, kura var radīt materiālos zaudējumus.

### Simboli uz aparāta



Nevērsiet augstspiediena strūklu pret personām, dzīvniekiem, ielēgtām elektriskām ierīcēm vai pret pašu aparātu.

Sargāt ierīci no sala.



Aparātu nedrīkst pieslēgt tieši pie publiskās dzeramā ūdens sistēmas.

### Drošības ierīces

#### △ **UZMANĪBU**

- Drošības ietaises kalpo lietotāja aizsardzībai, un tās nedrīkst izmainīt vai noņemt.

### Ierīces slēdzis

Aparāta slēdzis novērš aparāta neatļautu lietošanu.

### Rokas smidzināšanas pistoles fiksators

Fiksators nobloķē rokas smidzināšanas pistoles sviru un novērš aparāta nejaušu iedarbināšanu.

### Pārplūdes vārsts ar manometrisko slēdzi

Ja smidzinātājpistoles rokturis tiek atlaists, manometriskais slēdzis atslēdz sūkni un augstspiediena strūkļa vairs netiek izsmidzināta. Pavelkot sviru, sūknis atkal ieslēdzas.

## Aparāta apraksts

Šajā lietošanas instrukcijā ir aprakstīts maksimāli iespējamais aprīkojums. Atkarībā no modeļa piegādes komplektā ir atšķirības (skatīt iepakojumu).

### Attēlus skatiet 3. atlokāmajā lapā



- 1 Augstspiediena padeve
- 2 Aparāta slēdzis „0/OFF“ / „I/ON“
- 3 Āķis augstspiediena šļūtenes un elektrības vada uzglabāšanai
- 4 Transportēšanas rokturis
- 5 Uzgaļa glabāšanas nodalījums
- 6 Rokas smidzināšanas pistoles glabāšanas nodalījums
- 7 Ūdens pieslēgums ar iebūvētu sietu
- 8 Tīrīšanas līdzekļa sūkšanas šļūtene (ar filtru)
- 9 Savienojuma detaļa ūdens pieslēgumam
- 10 Rentītiņš aparāta pārvietošanai
- 11 Tīkla pieslēguma kabelis ar kontaktdakšu
- 12 Rokas smidzinātājpistole
- 13 Rokas smidzināšanas pistoles fiksators
- 14 Augstspiediena šļūtenes skava
- 15 Augstspiediena šļūtene
- 16 Uzgalis ar neīrūmu griezni  
Noturīgiem neīrūmiem
- 17 Uzgalis ar vienkārīgu sprauslu  
Parastiem tīrīšanas uzdevumiem.

### \* Opcionālie piederumi

- 18 Mazgāšanas suka
- 19 Rotējošā mazgāšanas suka  
Īpaši piemērota automašīnu tīrīšanai.
- 20 Putu sprausla ar tīrīšanas līdzekļa tvertni  
Tīrīšanas līdzeklis tiek iesūktu no tvertnes un veidojas spēcīga tīrīšanas līdzekļa putas.

### \*\* neietilpst piegādes komplektā

- 21 Ūdens padeves šļūtene

## Speciālie piederumi

Speciālie piederumi paplašina aparāta izmantošanas iespējas. Plašāku informāciju Jūs varat saņemt pie Jūsu KÄRCHER tirgotāja.

## Montāža

Pirms ekspluatācijas sākšanas uzmontējiet aparātam atsevišķi komplektā esošās daļas.

### Attēlus skatiet 4. atlokāmajā lapā



- Attēls **A**
- Ielieciet un nofiksējiet rentītiņus.
- Attēls **B**
- Nostipriniet transportēšanas rokturi.
- Attēls **C**
- Piegādes komplektā ietilpstošo savienojuma detaļu ieskrūvējiet aparāta ūdens pievades vietā.
- Attēls **D**
- Izvelciet augstspiediena šļūtenes apskavu no rokas smidzinātājpistoles.
- Attēls **E**
- Iespraudiet augstspiediena šļūteni rokas smidzināšanas pistolē.
  - Iespieties skavu, līdz tā nofiksējas. Pārbaudiet, vai savienojums ir drošs, pavelkot aiz augstspiediena šļūtenes.

## Ekspluatācijas uzsākšana

- Novietojiet aparātu uz līdzenas virsmas.
- Attēls **F**
- Augstspiediena šļūteni savienojiet ar aparāta augstspiediena pieslēgumu.

## Ūdens padeve un ūdensvada

Pieslēgumu lielumus skatīt uz ražotāja datu plāksnītes/tehniskajos datos.

Ievērojiet ūdensapgādes uzņēmuma izstrādātos noteikumus.

### IEVĒRĪBAI

*Piesārņots ūdens var radīt augstspiediena sūkņa un piederumu bojājumus. Aizsardzībai tiek ieteikts izmantot KÄRCHER ūdens filtru (speciālais piederums, pasūtījuma numurs 4.730-059).*

### Attēls **G**

- Uzlieciet ūdens padeves šļūteni uz ūdens pieslēguma savienojuma.
- Pieslēdziet ūdens šļūteni ūdens padevei.
- Pilnībā atveriet ūdens krānu.

## Darbība

### △ UZMANĪBU

*Ierīcei vairāk nekā 2 minūtes darbojoties tukšgaitā, tiek radīti augstspiediena sūkņa bojājumi. Ja ierīce 2 minūšu laikā nepalielina spiedienu, izslēdziet ierīci un rīkojieties atbilstoši norādījumiem nodaļā "Palīdzība traucējumu gadījumā".*

## Darbs ar augstspiedienu

### △ UZMANĪBU

*Tīrot krāsotas virsmas, ievērojiet vismaz 30 cm attālumus, lai novērstu virsmu bojājumus.*

### IEVĒRĪBAI

*Automašīnu riepas, krāsojumu vai jutīgas virsmas, piem., koku nedrīkst tīrīt ar neīrūmu griezni, pastāv sabojāšanas risks.*

### Attēls **H**

- Uzgali iespraudiet rokas smidzināšanas pistolē un nofiksējiet to, pagriežot par 90°.
  - Iespraudiet kontaktdakšu kontaktlīdzda.
  - Ieslēdziet aparātu („I/ON“).
  - Atbloķējiet rokas smidzināšanas pistoles sviru.
  - Pavelciet sviru, aparāts ieslēdzas.
- Norāde:** Kad sviru atlaiž, aparāts atkal atslēdzas. Sistēmā paliek augstspiediens.

## Darbs ar mazgāšanas suku

### IEVĒRĪBAI

*Krāsas bojājumu risks  
Strādājot ar mazgāšanas suku, tai jābūt tīrai no neīrūmiem un citām daļiņām.*

- Iespraudiet mazgāšanas suku rokas smidzināšanas pistolē un nofiksējiet to, pagriežot par 90°.

**Norāde:** Vajadzības gadījumā kopā ar tīrīšanas līdzekli var izmantot arī mazgāšanas suku.

## Tīrīšanas līdzekļa izmantošana

**Norādījums:** Tīrīšanas līdzekli var piejaukt tikai strādājot ar zemu spiedienu.

### △ BĪSTAMI

*Izmantojot tīrīšanas līdzekļus, jāievēro tīrīšanas līdzekļa ražotāja drošības datu lapa, jo īpaši norādījumi par individuālo aizsargaprīkojumu.*

## Attēls 1

- Izvelciet tīrīšanas līdzekļa sūkšanas šļūteni no aparāta korpusa nepieciešamajā garumā.
  - Tīrīšanas līdzekļa sūkšanas šļūteni iekariet tvērtņē ar tīrīšanas līdzekļa šķīdumu.
  - Noņemiet uzgali no rokas smidzināšanas pistoles. Strādājiet tikai ar rokas smidzināšanas pistoli.
- Norāde:** Šādi darba laikā tīrīšanas līdzekļa šķīdums tiek piejaukts ūdens strūkļai.

## Opcionāls

### Attēls 2

- Iepildiet putu sprauslas tīrīšanas līdzekļa tvērtņē tīrīšanas līdzekļa šķīdumu (norādījumus par dozēšanu skatiet uz tīrīšanas līdzekļa iepakojuma).
- Iespraudiet putu sprauslu rokas smidzināšanas pistolē un nofiksējiet to, pagriežot par 90°.

## Ieteicamā tīrīšanas metode

- Izsmidziniet tīrīšanas līdzekli taupīgi uz sausas virsmas un ļaujiet tam iedarboties (neļaujiet izžūt).
- Atmērcētos netīrumus noskalot ar augstspiediena šļūteni.

## Darba pārtraukšana

- Atlaidiet rokas smidzinātāja sviru.
- Nobloķējiet rokas smidzināšanas pistoles sviru.
- Rokas smidzināšanas pistoli ievietojiet tais paredzētajā glabāšanas nodalījumā.
- Garākos darba pārtraukumos (ilgākos par 5 minūtēm) papildus izslēdziet arī aparāta slēdzi ("0/OFF").

## Darba beigšana

### ⚠ UZMANĪBU

Atvienojiet augstspiediena šļūteni no rokas smidzināšanas pistoles vai ierīces tikai tad, kad sistēmā vairs nav spiediena.

- Pēc darba ar tīrīšanas līdzekli: darbiniet aparātu apm. 1 minūti, lai to izskalotu.
- Atlaidiet rokas smidzinātāja sviru.
- Izslēdziet aparātu („0/OFF“).
- Atvienojiet kontaktspraudni no kontaktligzdas.
- Aizveriet ūdens krānu.
- Nospiediet rokas smidzinātāja sviru, lai izlaistu sistēmā atlikušo spiedienu.
- Nobloķējiet rokas smidzināšanas pistoles sviru.
- Atvienojiet aparātu no ūdens padeves pieslēguma.

## Transportēšana

### ⚠ UZMANĪBU

Savainošanās un bojājumu gūšanas risks!  
Transportējot ņemiet vērā aparāta svaru.

### Transportēšana ar rokām

- Velciet aparātu aiz roktura tā pārvietošanai.

### Transportēšana automašīnās

- Nodrošiniet aparātu pret izslīdēšanu un apgāšanās.

## Glabāšana

### ⚠ UZMANĪBU

Savainošanās un bojājumu gūšanas risks!  
Uzglabājot ņemiet vērā aparāta svaru.

### Aparāta uzglabāšana

- Novietojiet aparātu uz līdzenas virsmas.
  - Smidzināšanas cauruli nofiksējiet smidzināšanas caurules glabāšanas nodalījumā.
  - Rokas smidzināšanas pistoli ievietojiet tais paredzētajā glabāšanas nodalījumā.
  - Tīkla pieslēguma kabeli, augstspiediena šļūteni un piederumus ievietojiet nodalījumos uz aparāta.
- Pirms ilgākas uzglabāšanas, piem., ziemā, ievērojiet papildu norādījumus nodaļā "Kopšana".

### Aizsardzība pret aizsaišanu

### IEVĒRĪBAI

Ja ierīce un piederumi nav iztukšoti pilnībā, tos var sa bojāt sals. Iztukšojiet ierīci un piederumus pilnībā un sargiet no sala.

Lai novērstu bojājumus:

- Pilnībā izlejiet no aparāta ūdeni: ieslēdziet (maks. 1 min) aparātu bez pieslēgtas augstspiediena šļūtenes un bez pievienošanas ūdens padeves pieslēgumam un pagaidiet, līdz no augstspiediena pieslēguma vairs neizplūst ūdens. Izslēdziet ierīci.
- Uzglabājiet ierīci ar visiem piederumiem no sala aizsargātā telpā.

## Kopšana un tehniskā apkope

### ⚠ **BĪSTAMI**

Strāvas triecienu risks.

→ Pirms jebkuriem aparāta apkopes darbiem izslēdziet aparātu un atvienojiet tīkla kontaktdakšu.

### Kopšana

#### Sieta tīrīšana ūdens pieslēgumā

Regulāri iztīriet ūdens pieslēguma sietu.

#### **IEVĒRĪBA!**

Sietu nedrīkst sabojāt.

→ Noņemiet uznavu no ūdens pieslēguma.

Attēls **K**

→ Izvelciet sietu ar plakanknaiblēm.

→ Iztīriet sietu zem tekoša ūdens.

→ Ievietojiet sietu atpakaļ ūdens pieslēgumā.

#### Tīrīšanas līdzekļa filtra tīrīšana

→ Novelciet filtru no tīrīšanas līdzekļa sūkšanas šļūtenes un izskalojiet to zem tekoša ūdens.

### Tehniskā apkope

Aparātam nav nepieciešama apkope.

### Rezerves daļas

Izmantojiet tikai oriģinālās KÄRCHER rezerves daļas. Pārskatu pār rezerves daļām Jūs varat atrast šīs lietošanas pamācības beigās.

## Palīdzība darbības traucējumu gadījumā

Mazākos traucējumus Jūs varat novērst patstāvīgi, izmantojot sekojošo pārskatu.

Šaubu gadījumos lūdzam griezties pilnvarotā klientu apkalpošanas dienestā.

### ⚠ **BĪSTAMI**

Strāvas triecienu risks.

→ Pirms jebkuriem aparāta apkopes darbiem izslēdziet aparātu un atvienojiet tīkla kontaktdakšu.

### Aparāts nestrādā

- Pavelciet rokas smidzinātājpistoles sviru, aparāts ieslēdzas.
- Pārbaudiet, vai tīkla spriegums atbilst ražotāja datu plāksnītē norādītajam barošanas spriegumam.
- Pārbaudiet, vai nav bojāts tīkla pieslēguma kabelis.

### Aparāts nerada spiedienu

- Aparāta atgaisošana: Ieslēdziet aparātu bez pieslēgtas augstspiediena šļūtenes un pagaidiet (maks. 2 minūtes), līdz no augstspiediena pieslēguma izplūst burbuļus nesaturošs ūdens. Izslēdziet aparātu un pievienojiet atpakaļ augstspiediena šļūteni.
- Pārbaudiet ūdens padevi.
- Ar plakanknaiblēm izvelciet ūdens pievades vietā ievietoto sietu un izskalojiet to zem tekoša ūdens.

### Spēcīgas spiediena maiņas

- Augstspiediena sprauslas tīrīšana: iztīriet netīrumus no sprausla urbuma ar adatas palīdzību un izskalojiet sprauslu no priekšpusēs ar ūdeni.
- Pārbaudiet ūdens pieplūdes daudzumu.

### Nebļīvs aparāts

- Neliels aparāta neblīvums ir tehniski iespējams. Spēcīga neblīvuma gadījumā konsultējieties ar pilnvaroto klientu apkalpošanas centru.

### Netiek iesūkts tīrīšanas līdzeklis

- Noņemiet uzgali no rokas smidzināšanas pistoles. Strādājiet tikai ar rokas smidzināšanas pistoli.
- Iztīriet tīrīšanas līdzekļa sūkšanas šļūtenes filtru.
- Pārbaudiet, vai tīrīšanas līdzekļa sūkšanas šļūtenē nav lūzuma vietu.

## Garantija

Katrā valstī ir spēkā mūsu uzņēmuma atbildīgās sabiedrības izdotie garantijas nosacījumi. Garantijas termiņa ietvaros iespējamos Jūsu iekārtas darbības traucējumus mēs novērsim bez maksas, ja to cēlonis ir materiāla vai ražošanas defekts. Garantijas remonta nepieciešamības gadījumā ar pirkumu apliecināto dokumentu griežieties pie tirgotāja vai tuvākajā pilnvarotajā klientu apkalpošanas dienestā.

Adreses Jūs atradīsiet:

[www.kaercher.com/dealersearch](http://www.kaercher.com/dealersearch)

## Tehniskie dati

### Elektropieslēgums

Spriegums 220-240 V  
1-50-60 Hz

Elektroenerģijas patēriņš 6 A

Aizsardzības līmenis IP X5

Aizsardzības klase II

Tīkla drošinātājs (kūstošais) 10 A

### Ūdensapgādes pieslēgums

Pievadāmā ūdens spiediens (maks.) 1,2 MPa

Pievadāmā ūdens temperatūra (maks.) 40 °C

Pievadāmā ūdens daudzums (min.) 8 l/min

### Jaudas parametri

Darba spiediens 8 MPa

Maks. pieļaujama spiediens 11 MPa

Ūdens patēriņš 5,5 l/min

Maksimālais padeves daudzums 6,0 l/min

Tīrīšanas līdzekļa patēriņš 0,3 l/min

Rokas smidzināšanas pistoles reak-tīvais spēks 10 N

### Izmēri un svars

Garums 280 mm

Platums 242 mm

Augstums 783 mm

Svars, darba gatavībā ar piederu-miem 5,6 kg

### Saskaņā ar EN 60335-2-79 aprēķinātās vērtības.

Plauksta-rokas vibrācijas lielums <2,5 m/s<sup>2</sup>  
Nenoteiktība K 0,3 m/s<sup>2</sup>

Skaņas spiediena līmenis L<sub>pA</sub> 75 dB(A)

Nenoteiktība K<sub>pA</sub> 3 dB(A)

Skaņas jaudas līmenis L<sub>WA</sub> + neno-teiktība K<sub>WA</sub> 91 dB(A)

**Paturam tiesības veikt tehniskas izmaiņas.**

## EK Atbilstības deklarācija

Ar šo mēs paziņojam, ka turpmāk minētā iekārta, pama-tojoties uz tās konstrukciju un izgatavošanas veidu, kā arī mūsu apgrozībā laistajā izpildījumā atbilst ES direk-tīvu attiecīgajām galvenajām drošības un veselības aiz-sardzības prasībām. Iekārtā izdarot ar mums nesaska-ņotas izmaiņas, šis paziņojums zaudē savu spēku.

**Produkts:** Augstspiediena tīrīšanas aparāts

**Tips:** 1.673-xxx

**Attiecīgās ES direktīvas:**

2006/42/EK (+2009/127/EK)

2004/108/EK

2000/14/EK

2011/65/ES

**Piemērotās harmonizētās normas:**

EN 50581

EN 55014-1: 2006+A1: 2009+A2: 2011

EN 55014-2: 1997+A1: 2001+A2: 2008

EN 60335-1

EN 60335-2-79

EN 61000-3-2: 2006+A1: 2009+A2: 2009

EN 61000-3-3: 2013

EN 62233: 2008

**Atbilstības novērtēšanas procedūra:**

2000/14/EK: V pielikums

**Skaņas intensitātes līmenis dB(A)**

Izmērītais: 89

Garantētais: 91

Apakšā parakstījušās personas rīkojas uzņēmuma va-dības uzdevumā un pēc tās pilnvarojuma.

  
H. Jenner  
CEO

  
S. Reiser  
Head of Approbation

Par dokumentāciju sastādīšanu atbildīgā persona:  
S. Reiser

Alfred Kärcher GmbH & Co. KG

Alfred-Kärcher-Str. 28 - 40

71364 Winnenden (Germany)

Tālr.: +49 7195 14-0

Fakss: +49 7195 14-2212

Winnenden, 2014/11/01

## Turinis

Komplektacija	LT	5
Naudojimas pagal paskirtį	LT	5
Aplinkos apsauga	LT	5
Sauga	LT	5
Prietaiso aprašymas	LT	6
Montavimas	LT	6
Naudojimo pradžia	LT	6
Naudojimas	LT	6
Transportavimas	LT	7
Laikymas	LT	7
Priežiūra ir aptarnavimas	LT	8
Atsarginės dalys	LT	8
Pagalba gedimų atveju	LT	8
Garantija	LT	9
Techniniai duomenys	LT	9
EB atitikties deklaracija	LT	9



Prieš pradėdamas naudoti įsigytą prietaisą, perskaitykite originalią naudojimo instrukciją ir pridėtus saugos reikalavimus.

Vadovaukitės šiais dokumentais. Išsaugokite abu šiuos dokumentus, kad galėtumėte naudotis jais vėliau arba perduoti kitam savininkui.

## Komplektacija

Jūsų prietaiso tiekiamo komplekto sudėtis parodyta ant pakuotės. Išpakavę patikrinkite, ar yra visos prietaiso detalės.

Jei trūksta priedų arba yra transportavimo pažeidimų, praneškite apie tai pardavėjui.

## Papildomai būtina

- ➔ Audiniu sutvirtinta vandens žarna su įprasta sankauba.
- Skersmuo bent 1/2 colio (13 mm)
- Ilgis bent 7,5 m.

## Naudojimas pagal paskirtį

Šį aukšto slėgio valymo įrenginį naudokite tik namų ūkyje.

- mašinoms, automobiliams, pastatams, įrankiams, fasadams, terasoms, sodo prietaisams ir pan. valyti aukšto slėgio vandens srove (jei reikia, galima papildomai naudoti valymo priemonę)
- naudojant „KÄRCHER“ aprobuotas priedų dalis, atsargines dalis ir valymo priemones. Atkreipkite dėmesį į ant valymo priemonių pateiktas nuorodas.

## Aplinkos apsauga

**Nurodymai apie sudedamąsias medžiagas (REACH)**  
Aktualią informaciją apie sudedamąsias dalis rasite adresu:

[www.kaercher.com/REACH](http://www.kaercher.com/REACH)



Pakuotės medžiagos gali būti perdirbamos. Pakuotės atliekas sutvarkykite tausodami aplinką.



Naudotų prietaisų sudėtyje yra vertingų, perdirbimui tinkamų medžiagų, todėl jie turėtų būti atiduoti perdirbimo įmonėms. Senų įrenginių atliekas tvarkykite tausodami gamtą.



Valymo darbus, kurių metu išsiskiria vanduo su naftos priemaisomis, pvz., variklio ar dugno plovimą galima atlikti tik plovimo aikštelėse su įrengtu naftos separatoriumi.



Naudoti valomąją priemonę galima tik ant sandaraus darbo paviršiaus, prijungto prie nuotekų kanalizacijos. Neišleiskite į vandens vandens telkinius ar dirvožemį.

## Sauga

### Saugos reikalavimai

Prieš pirmą kartą naudodami įrenginį, būtinai perskaitykite skyrių „Saugos nurodymai dėl aukšto slėgio valymo įrenginių“.

### Rizikos lygiai

#### ⚠ PAVOJUS

Nuoroda dėl tiesioginio pavojaus, galinčio sukelti sunkius kūno sužalojimus ar mirtį.

#### ⚠ ĮSPĖJIMAS

Nuoroda dėl galimo pavojaus, galinčio sukelti sunkius kūno sužalojimus ar mirtį.

#### ⚠ ATSARGIAI

Nurodo galimą pavojų, galintį sukelti lengvus sužalojimus.

#### DĖMESIO

Nuoroda dėl galimo pavojaus, galinčio sukelti materialinius nuostolius.

### Simboliai ant prietaiso



Jokiu būdu nenukreipkite aukšto slėgio srovės į asmenis, gyvūnus, veikiančią elektros įrangą arba patį prietaisą.

Saugokite prietaisą nuo šaulčio.



Draudžiami jungti įrenginį tiesiogiai prie viešo geriamojo vandens tinklo.

### Saugos įranga

#### ⚠ ATSARGIAI

- Saugos įrenginiai skirti naudotojui apsaugoti ir negali būti pakeisti arba apeiti.

#### Prietaiso jungiklis

Prietaiso jungiklis užtikrina, kad prietaisas nebūtų įjungtas atsitiktinai.

#### Rankinio purškimo pistoleto fiksatorius

Fiksatorius užblokuoja rankinio purškimo pistoleto svirtį ir užtikrina, kad prietaisas nebūtų įjungtas atsitiktinai.

#### Redukcinis vožtuvas su pneumatiniu jungikliu

Kai atlaisvinamas rankinio purškimo pistoleto svirtas, pneumatinis jungiklis išjungia aukšto slėgio pompą, o aukšto slėgio srove nutrūksta. Jei svirtas patraukiamas, siurblys vel įjungiamas.

## Prietaiso aprašymas

Šioje eksploataavimo instrukcijoje aprašoma maksimali įranga. Priklausomai nuo modelio gali skirtis tiekimo komplekto turinys (žr. pakuotę).

### Paveikslus rasite 3 išlankstomame psl.



- 1 Aukšto slėgio jungtis
- 2 Prietaiso jungiklis „0/IŠJ.“ / „I/JJ.“
- 3 Aukšto slėgio žarnos ir elektros laido laikiklis
- 4 Transportavimo rankena
- 5 Purškimo antgalio laikiklis
- 6 Rankinio purškimo pistoleto laikiklis
- 7 Vandens čiupuas su įmontuotu filtru
- 8 Valomųjų priemonių siurbimo žarna (su filtru)
- 9 Movos dalis vandens prijungimo antgaliiui
- 10 Transportavimo ratukas
- 11 Maitinimo laidas su kištuku
- 12 Rankinis purkštuvus
- 13 Rankinio purškimo pistoleto fiksatorius
- 14 Aukšto slėgio žarnos sąvaržą
- 15 Aukšto slėgio žarna
- 16 Purškimo antgalis su purvo skutikliu Sukietėjusio purvo plotams
- 17 Purškimo antgalis su 1 skyriaus filtru Įprastiems valymo darbams.

#### \* Pasirenkami priedai

- 18 Plovimo šepetys
- 19 Besisukantis plovimo šepetys Ypač tinka automobiliams plauti.
- 20 Putų pūstuvus su valomųjų priemonių talpykla Iš talpyklos įsiurbiami valomoji priemonė ir susidaro veiksmingos valomosios putos.

#### \*\* netiekiami kartu su įrenginiu

- 21 Vandens tiekimo žarna

## Specialūs priedai

Specialūs priedai padidina Jūsų prietaiso naudojimo galimybes. Daugiau informacijos apie tai galite gauti iš savo KÄRCHER pardavėjo.

## Montavimas

Prieš pradėdami naudoti prietaisą, sumontuokite kartu patiektas atskiras dalis.

### Paveikslus rasite 4 išlankstomame psl.



- Paveikslas **A**
- Įstatykite ir užfiksuokite transportavimo ratukus.
- Paveikslas **B**
- Pritvirtinkite transportavimo rankeną.
- Paveikslas **C**
- Pridėtą movos detalę priveržkite prie prietaiso vandens movos.
- Paveikslas **D**
- Ištraukite iš rankinio purškimo pistoleto aukšto slėgio žarnos sąvaržą.
- Paveikslas **E**
- Aukšto slėgio žarną įkiškite į rankinio purškimo pistoletą.
  - Įspauskite sąvaržą tiek, kad ji užsifiksuotų. Traukdami aukšto slėgio žarną, patikrinkite, ar jungtis pakankamai tvirta.

## Naudojimo pradžia

- Pastatykite įrenginį ant lygaus paviršiaus.
- Paveikslas **F**
- Aukšto slėgio žarną prijunkite prie prietaiso aukšto slėgio movos.

## Vandentiekio vanduo

Jungties dydžius rasite ant prietaiso skydelio/techninėje specifikacijoje.

Laikykites vandens tiekimo nurodymų.

### DĖMESIO

*Vandenyje esantys nešvarumai gali pažeisti aukšto slėgio siurblių ir priedus. Apsauga rekomenduojame naudoti „KÄRCHER“ vandens filtrą (specialus priedas, užsakymo Nr. 4.730-059).*

### Paveikslas **G**

- Užmaukite vandens tiekimo žarną ant vandens čiapo jungties.
- Vandens žarną prijunkite prie vandentiekio sistemos.
- Iki galo atsukite vandentiekio čiupą.

## Naudojimas

### ⚠ ATSAUGIAI

*Jei prietaisas veikia sausa eiga ilgiau nei 2 minutes, jis gali būti pažeistas. Jei per 2 minutes prietaisas neturi reikiamo slėgio, išjunkite jį ir imkitės skyriuje „Pagalba šalinant sutrikimus“ nurodytų veiksmų.*

## Naudojimas esant aukštam slėgiui

### ⚠ ATSAUGIAI

*Valydami lakuotus paviršius, laikykites bent 30 cm atstumo nuo srovės, kad nepažeistumėte jų.*

### DĖMESIO

*Automobilių padangų, lakuotų arba jautrių paviršių, pavyzdžiui, medienos, nevalykite nešvarumų skutikliu, nes galite pažeisti.*

### Paveikslas **H**

- Purškimo antgalį įkiškite į rankinio purškimo pistoletą ir užfiksuokite pasukdami 90° kampu.
  - Įkiškite prietaiso kištuką į rozetę.
  - Įjunkite prietaisą „I/JJ.“.
  - Atblokuokite rankinio purkštuvo svirtį.
  - Patraukite svirtį – prietaisas įsijungia.
- Pastaba:** Atleidus svirtį, prietaisas vėl išsijungia. Aukštas slėgis išlieka sistemoje.

## Naudojimas su plovimo šepėčiu

### DĖMESIO

*Pavojus pažeisti dažus*

*Dirbdami plovimo šepėčiu užtikrinkite, kad ant jo nebūtų nešvarumų ar kitokių dalelių.*

- Plovimo šepetį įkiškite į rankinį purškimo pistoletą ir užfiksuokite pasukdami 90° kampu.

**Pastaba:** jei reikia, darbui su valymo priemonėmis galima naudoti ir plovimo šepėčius.

## Darbas su valymo priemonėmis

**Pastaba:** valymo priemonę įmaišyti galima tik esant žemam slėgiui.

### ⚠ PAVOJUS

*Naudodami valomąsias priemones, laikykites valomųjų priemonių gamintojo saugos duomenų lapuose pateiktų nurodymų, o ypač reikalavimų dėl asmeninių saugos priemonių.*



## Paveikslas 1

- Valomųjų priemonių siurbimo žarną ištraukite iš prietaiso iki pageidaujamo ilgio.
  - Valomųjų priemonių siurbimo žarną įkabinkite talpykloje su valomosios priemonės tirpalu.
  - Nuo rankinio purškimo pistoleto nuimkite purškimo antgalį. Dirbkite tik rankiniu purškimo pistoletu.
- Pastaba:** Taip naudojant įrenginį j vandens srovę įmaišoma valomųjų priemonių tirpalu.

## Pasirenkami priedai

### Paveikslas 2

- Pripildykite putų pūstuvu valomųjų priemonių baką valomosios priemonės tirpalu (laikykites ant valomosios priemonės pakuotės pateiktų dozavimo nuorodų).
- Putų pūstuvą įkiškite į rankinį purškimo pistoletą ir užfiksuokite pasukdami 90° kampu.

## Rekomenduojame tokį plovimo metodą

- Šiek tiek ploviklio užpurškite ant sauso paviršiaus ir leiskite įsigerti (bet ne išdžiūti).
- Ištirpusius nešvarumus nuplaukite aukšto slėgio srove.

## Darbo nutraukimas

- Atlaisvinkite rankinio purkštuvu svertą.
- Užfiksuokite rankinio purškimo pistoleto svirtį.
- Rankinio purškimo pistoletą įstatykite į laikiklį.
- Jei pertraukos ilgesnės (daugiau nei 5 minutės), jungikliu papildomai išjunkite prietaisą „0/ISJ“.

## Darbo pabaiga

### ⚠ **ATSARGIAI**

*Aukšto slėgio žarną nuo rankinio purškimo pistoleto ar prietaiso atjunkite, tik kai sistema nėra veikiami slėgio.*

- Baigę dirbti su valomosiomis priemonėmis: palikite įrenginį įjungtą maždaug 1 valandai, kad jis išsiskalautų.
- Atlaisvinkite rankinio purkštuvu svertą.
- Išjunkite prietaisą „0/ISJ“.
- Ištraukite prietaiso kištuką iš kištukinio lizdo.
- Užsukite vandentiekio čiaupą.
- Paspauskite rankinio purškimo pistoleto svertą, kad pašalintumėte sistemoje dar esantį slėgį.
- Užfiksuokite rankinio purškimo pistoleto svirtį.
- Atjunkite prietaisą nuo vandens tiekimo sistemos.

## Transportavimas

### ⚠ **ATSARGIAI**

*Sužalojimų ir pažeidimų pavojus!*

*Transportuojant įrenginį, reikia atsižvelgti į jo svorį.*

## Transportavimas rankomis

- Prietaisą traukite už transportavimo rankenos.

## Transportavimas transporto priemonėmis

- Prietaisą užfiksuokite, kad nenuslystų ir neapvirėtų.

## Laikymas

### ⚠ **ATSARGIAI**

*Sužalojimų ir pažeidimų pavojus!*

*Pastatydami mašiną laikyti, atsižvelkite į jos masę.*

## Prietaiso laikymas

- Pastatykite prietaisą ant lygaus paviršiaus.
- Purškimo antgalį užfiksuokite jo laikiklyje.
- Rankinio purškimo pistoletą įstatykite į laikiklį.
- Maitinimo laidą, aukšto slėgio žarną ir priedus sudėkite į prietaisą.

Prieš ilgesnį sandėliavimą, pvz., žiemą, papildomai laikykites skyriaus „Priežiūra“ nurodymų.

## Apsauga nuo šalčio

### **DĖMESIO**

*Nevisiškai ištuštintus prietaisus ir priedus gali sugadinti šaltis. Prietaisą ir priedus visiškai ištuštinkite ir apsaugokite nuo užšalimo.*

Kad apsisaugotumėte nuo pažeidimų:

- Viso vandens pašalinimas iš prietaiso: įjunkite prietaisą (ilgiausiai 1 min.) be aukšto slėgio žarnos bei neprijungę prie vandens tiekimo sistemos ir palaukite, kol iš aukšto slėgio movos nustos tekėti vanduo. Išjunkite prietaisą.
- laikykite juos nuo šalčio apsaugotoje patalpoje.

## Priežiūra ir aptarnavimas

### ⚠ PAVOJUS

Elektros srovės smūgio pavojus.

- Prieš visus prietaiso priežiūros darbus išjunkite prietaisą ir ištraukite elektros laido kištuką iš tinklo lizdo.

## Priežiūra

### Vandens tiekimo čiaupo filtro valymas

Reguliariai valykite vandens tiekimo čiaupo filtrą.

#### DĖMESIO

Nepažeiskite filtro.

- Atjunkite sankabą nuo vandens jungties.
- Paveikslas **K**
- Ištraukite filtrą plokščiomis replėmis.
- Išplaukite filtrą po tenkančiu vandeniu.
- Įdėkite filtrą atgal į vandens jungtį.

### Valomųjų priemonių filtro valymas

- Nuimkite filtrą nuo valomųjų priemonių siurbimo žarnos ir išplaukite po tekančiu vandeniu.

## Techninė priežiūra

Prietaisas nereikalauja techninės priežiūros.

## Atsarginės dalys

Naudokite tik originalias KÄRCHER atsargines dalis. Atsarginių dalių apžvalgą rasite šios naudojimo instrukcijos pabaigoje.

## Pagalba gedimų atveju

Naudodamiesi toliau pateiktu aprašu mažesnius gedimus pašalinsite patys.

Abejotinai atvejais kreipkitės į klientų aptarnavimo tarnybą.

### ⚠ PAVOJUS

Elektros srovės smūgio pavojus.

- Prieš visus prietaiso priežiūros darbus išjunkite prietaisą ir ištraukite elektros laido kištuką iš tinklo lizdo.

## Prietaisas neveikia

- Patraukite purškimo pistoleto svirtį – prietaisas įsi-jungia.
- Patikrinkite, ar prietaiso duomenų lentelėje nurodyta įtampa atitinka elektros šaltinio įtampą.
- Patikrinkite, ar nepažeistas maitinimo laidas.

## Nesusidaro slėgis

- Oro išleidimas iš prietaiso: Įjunkite prietaisą be aukšto slėgio žarnos ir palaukite (maks. 2 minutes), kol vanduo iš aukšto slėgio movos bus purškiamas be pusrų. Išjunkite prietaisą ir vėl prijunkite purškimo aukšto slėgio žarną.
- Patikrinkite vandens tiekimą.
- Plokščiareplėmis ištraukite sieta, esantį vandens tiekimo movoje, ir išplaukite tekančiu vandeniu.

## Stiprus slėgio svyravimai

- Aukšto slėgio purkštuko valymas: Adata pašalinkite nešvarumus iš purkštuko ertmių ir palenkę į priekį išskalaukite.
- Patikrinkite tiekiamo vandens kiekį.

## Prietaisas nesandarus

- Nedidelį prietaiso nesandarumą lemia techninės priežastys. Tačiau jei nesandarumas yra per didelis, kreipkitės į klientų aptarnavimo tarnybą.

## Nesiuurbiamos valomosios priemonės

- Nuo rankinio purškimo pistoleto nuimkite purškimo antgalį. Dirbkite tik rankiniu purškimo pistoletu.
- Išvalykite valomųjų priemonių žarnos filtrą.
- Patikrinkite, ar neperlenkta valomųjų priemonių žarna.

## Garantija

Kiekvienoje šalyje galioja mūsų įgaliotų pardavėjų nustatytos garantijos sąlygos. Galimus prietaiso gedimus garantijos galiojimo laikotarpiu pašalinsime nemokamai, jei tokių gedimų priežastis buvo netinkamos medžiagos ar gamybos defektai. Dėl garantinių gedimų šalinimo kreipkitės į savo pardavėją arba artimiausią klientų aptarnavimo tarnybą pateikdami pirkinį patvirtinantį kasos kvitą.

Adresus rasite:

[www.kaercher.com/dealersearch](http://www.kaercher.com/dealersearch)

## Techniniai duomenys

### Jungimas į elektros tinklą

Įtampa	220-240 V 1-50-60 Hz
--------	-------------------------

Tiekama elektros srovė	6 A
------------------------	-----

Saugiklio rūšis	IP X5
-----------------	-------

Apsaugos klasė	II 
----------------	--

Elektros tinklo saugiklis (inercinis)	10 A
---------------------------------------	------

### Vandens prijungimo antgalis

Maks. atitekančio vandens slėgis	1,2 MPa
----------------------------------	---------

Maks. atitekančio vandens temperatūra	40 °C
---------------------------------------	-------

Maž. atitekančio vandens kiekis	8 l/min
---------------------------------	---------

### Galia

Darbinis slėgis	8 MPa
-----------------	-------

Maks. leistinas slėgis	11 MPa
------------------------	--------

Vandens debitas	5,5 l/min
-----------------	-----------

Didžiausias debitas	6,0 l/min
---------------------	-----------

Valymo priemonės debitas	0,3 l/min
--------------------------	-----------

Rankinio purškimo pistoleto sukuriama atotrūkis	10 N
---	------

### Matmenys ir masė

Ilgis	280 mm
-------	--------

Plotis	242 mm
--------	--------

Aukštis	783 mm
---------	--------

Masė su priedais	5,6 kg
------------------	--------

### Nustatytos vertės pagal EN 60335-2-79

Delno / rankos vibracijos poveikis	<2,5 m/s <sup>2</sup>
------------------------------------	-----------------------

Nesaugumas K	0,3 m/s <sup>2</sup>
--------------	----------------------

Garso slėgio lygis L <sub>pA</sub>	75 dB(A)
------------------------------------	----------

Neapibrėžtis K <sub>pA</sub>	3 dB(A)
------------------------------	---------

Garantuotas triukšmo lygis L <sub>WA</sub> + neapibrėžtis K <sub>WA</sub>	91 dB(A)
---	----------

**Gamintojas pasilieka teisę atlikti techninius pakeitimus.**

## EB atitikties deklaracija

Šiuo pareiškime, kad toliau aprašyto aparato brėžiniai ir konstrukcija bei mūsų į rinką išleistas modelis atitinka pagrindinius EB direktyvų saugumo ir sveikatos apsaugos reikalavimus. Jei mašinos modelis keičiamas su mumis nepasitarus, ši deklaracija nebegalioja.

**Gaminys:** Aukšto slėgio valymo mašina

**Tipas:** 1.673-xxx

**Specialios EB direktyvos:**

2006/42/EB (+2009/127/EB)

2004/108/EB

2000/14/EB

2011/65/ES

**Taikomi darnieji standartai:**

EN 50581

EN 55014-1: 2006+A1: 2009+A2: 2011

EN 55014-2: 1997+A1: 2001+A2: 2008

EN 60335-1

EN 60335-2-79

EN 61000-3-2: 2006+A1: 2009+A2: 2009

EN 61000-3-3: 2013

EN 62233: 2008

**Taikyta atitikties vertinimo procedūra:**

2000/14/EB: V priedas

**Garso galios lygis dB(A)**

Išmatuotas: 89

Garantuotas: 91

Pasirašantys asmenys yra įgalioti parduotuvės vadovai.

  
H. Jenner  
CEO

  
S. Reiser  
Head of Approbation

Dokumentaciją tvarkyti įgaliotas asmuo:  
S. Reiser

Alfred Kärcher GmbH & Co. KG  
Alfred-Kärcher-Str. 28 - 40  
71364 Winnenden (Germany)  
Tel.: +49 7195 14-0  
Faksas: +49 7195 14-2212

Winnenden, 2014/11/01

## Зміст

Комплект постачання . . . . .	UK	5
Правильне застосування . . . . .	UK	5
Захист навколишнього середовища . . . . .	UK	5
Безпека . . . . .	UK	5
Опис пристрою . . . . .	UK	6
Установка . . . . .	UK	6
Введення в експлуатацію . . . . .	UK	6
Експлуатація . . . . .	UK	6
Транспортування . . . . .	UK	7
Зберігання . . . . .	UK	7
Догляд та технічне обслуговування . . . . .	UK	8
Запасні частини . . . . .	UK	8
Допомога у випадку неполадок . . . . .	UK	8
Гарантія . . . . .	UK	9
Технічні характеристики . . . . .	UK	9
Заява про відповідність Європейського співтовариства . . . . .	UK	9



Перед першим використанням пристрою необхідно прочитати дану оригінальну інструкцію з експлуатації та додані вказівки з безпеки. Надалі діяти у відповідності до них. Зберігати обидві брошури для подальшого використання або для наступного власника.

## Комплект постачання

Комплектація пристрою зазначена на упаковці. При розпакуванні пристрою перевірити комплектацію. У разі нестачі додаткового обладнання або ушкоджень, отриманих під час транспортування, слід повідомити про це в торговельну організацію, яка продавала апарат.

## Додатково знадобиться

- ➔ Армований водяний шланг зі стандартною муфтою.
- мінімальний діаметр 1/2 дюйма (13 мм)
- мінімальна довжина 7,5 м

## Правильне застосування

Цей очищувач високого тиску призначений тільки для використання в домашньому господарстві.

- для очищення машин, автомобілів, будівель, інструментів, фасадів, терас, присадибних приладів та ін. струменем води під тиском (при необхідності, з додаванням засобів для чищення).
- При цьому застосуванню підлягають допоміжне обладнання, запчастини та засоби для чищення, дозволені для використання фірмою KÄRCHER. Будь ласка, слідуйте вказівкам до засобів для чищення.

## Захист навколишнього середовища

Інструкції із застосування компонентів (REACH) Актуальні відомості про компоненти наведені на веб-сайті за адресою:

[www.kaercher.com/REACH](http://www.kaercher.com/REACH)



Пакувальні матеріали піддаються вторинній переробці. Упаковку необхідно утилізувати без шкоди для довкілля.



Пристрої, що відпрацювали, містять цінні матеріали, які потрібно передавати на вторинну переробку. Старі пристрої необхідно утилізувати без шкоди для довкілля.



Роботи з очищення, в яких з'являється відпрацьована вода з вмістом мастила, наприклад, промивання двигуна, миття днища, повинні виконуватись тільки на мийних майданчиках з відбірником мастила.



Роботи з мийними засобами повинні виконуватись тільки на робочих площинах, не проникних для рідини, з виходом у побутову каналізацію. Мийні засоби не повинні потрапляти у водойми або ґрунт.

## Безпека

### Правила безпеки

Перед першим використанням даного пристрою потрібно прочитати «Вказівки з безпеки для високонапірного мийного апарату», що додаються.

### Рівень небезпеки

#### ⚠ **НЕБЕЗПЕКА**

*Вказівка щодо небезпеки, яка безпосередньо загрожує та призводить до тяжких травм чи смерті.*

#### ⚠ **ПОПЕРЕДЖЕННЯ**

*Вказівка щодо потенційно можливої небезпечної ситуації, що може призвести до тяжких травм чи смерті.*

#### ⚠ **ОБЕРЕЖНО**

*Вказівка щодо потенційно небезпечної ситуації, яка може спричинити отримання легких травм.*

#### **УВАГА**

*Вказівка щодо можливої потенційно небезпечної ситуації, що може спричинити матеріальні збитки.*

## Символи на пристрої



*Не спрямовувати струмінь води під великим напором на людей, тварин, увімкнене електричне обладнання чи на сам пристрій.*

*Слід захищати прилад від морозу.*



*Пристрій не можна підключати безпосередньо до трубопроводу з питною водою.*

## Захисні засоби

#### ⚠ **ОБЕРЕЖНО**

- *Захисні пристрої слугують для захисту користувачів. Видозміна захисних пристроїв чи нехтування ними не допускається.*

#### **Вимикач пристрою**

*Головний вимикач запобігає самовільній роботі апарату.*

#### **Блокування ручного пістолету-розпилювача**

*Блокування блокує важіль ручного пістолету-розпилювача та захищає від самовільного запуску апарата.*

#### **Пропускний клапан з пневматичним вимикачем**

*Якщо важіль ручного пістолета-розпилювача відпускається, манометричний вимикач відключає насос, подача струменя води під високим тиском припиняється. При натисканні на важіль насос знову включається.*

## Опис пристрою

У цьому посібнику з експлуатації наведено опис пристрою з максимальною комплектацією. Комплектація відрізняється залежно від моделі (див. упакування).

### Рисунки див. на аркуші-вкладці 3



- 1 З'єднання високого тиску
- 2 Головний вимикач „0/OFF“ / „I/ON“ (0/ВИМК. / I/УВИМК.)
- 3 Гачки для зберігання високонапірного шлангу та мережного шнура
- 4 Ручка для транспортування
- 5 Зберігання струминної трубки
- 6 Зберігання ручного пістолету-розпилювача
- 7 Підведення води зі встановленим сітчастим фільтром
- 8 Всмоктувальний шланг для мийного засобу (з фільтром)
- 9 Частина з'єднання для підведення води
- 10 Транспортне колесо
- 11 Мережевий кабель зі штепсельною вилкою
- 12 Ручний пістолет-розпилювач
- 13 Блокування ручного пістолету-розпилювача
- 14 Скоба для шлангу високого тиску
- 15 Рукав високого тиску
- 16 Стуменева трубка з фрезею  
Для стійких забруднень
- 17 Стуменева трубка з соплом високого тиску  
Для стандартних задач із чищення.

### \* Додаткове приладдя

- 18 Щітка для миття
- 19 Щітка для миття  
Особливо підходить для миття автомобілів.
- 20 Насадка для чищення піною з баком для мийного засобу  
Мийний засіб всмоктується з бака і утворює ефективну мийну піну.

### \*\* не входить до комплекту постачання

- 21 Шланг подачі води

## Спеціальне допоміжне обладнання

Додаткове обладнання розширює можливості використання Вашого пристрою. Додаткову інформацію Ви можете отримати у Вашого торгового агента фірми KARCHER.

## Установка

Перед початком експлуатації апарату встановити додані незакріплені частини.

### Рисунки див. на аркуші-вкладці 4



Рисунок **A**  
→ Встановити та зафіксувати транспортні колеса.

Рисунок **B**  
→ Прикріпити рукоятку для транспортування

Рисунок **C**  
→ З'єднуйте муфту з комплекту під'єднайте до елемента апарату для подавання води.

Рисунок **D**  
→ Витягти затискач для шланга високого тиску з ручного пістолета-розпилювача.

Рисунок **E**  
→ Вставити шланг високого тиску в ручний пістолет-розпилювач.

→ Вдавити скобу до фіксації. Перевірити надійність кріплення, потягнувши за шланг високого тиску.

## Введення в експлуатацію

→ Поставити пристрій на рівну поверхню.

Рисунок **F**

→ З'єднати шланг високого тиску с під'єднанням високого тиску.

## Подавання води з водогону

Потужність див. на Зводській табличці/ в Технічних даних.

Дотримуйтеся порад підприємства водопостачання.

### УВАГА

*Водяні забруднення можуть спричинити пошкодження насоса високого тиску та приладдя. Для захисту радимо скористатись водяним фільтром KÄRCHER (спеціальне приладдя, номер для замовлення 4.730-059).*

Рисунок **G**

→ Вставити шланг для подачі води в муфту відповідного з'єднання.

→ Під'єднати водяний шланг до водоводу.

→ Цілоком відкрити водогінний кран.

## Експлуатація

### △ ОБЕРЕЖНО

*Робота всухо протягом більше 2 хвилин приводить до виходу з ладу насоса високого тиску. Якщо пристрій протягом 2 хвилин не набирає тиск, то його слід вимкнути та діяти відповідно етикеткам, які приводяться в главі "Допомога у випадку неполадок".*

## Робота під високим тиском

### △ ОБЕРЕЖНО

*Для запобігання пошкодження при очищенні слід зберігати відстань щонайменше 30 см від лакофарбових поверхонь.*

### УВАГА

*Не чистити автомобільні шини, лакофарбове покриття або чутливі поверхні (наприклад, з деревини) із застосуванням фрези для видалення бруду. Існує загроза пошкодження.*

Рисунок **H**

→ Надіньте на ручний пістолет-розпилювач струминну трубку та зафіксуйте її, повернувши на 90°.

→ Вставте мережевий штекер у розетку.

→ Увімкніть апарат „I/ON“ (I/УВИМК.).

→ Розблокувати важіль ручного пістолету-розпилювача.

→ Потягнути за важіль, апарат увімкнеться.

→ Розблокувати важіль ручного пістолету-розпилювача знову вимкнеться. Високий тиск залишається в системі.

## Режим з мийною щіткою

### УВАГА

*Ризик пошкодження лакофарбового покриття*

*Перед роботою з мийною щіткою слід переконатися в тому, що вона очищена від бруду або інших сторонніх часток.*

→ Вставити мийну щітку в ручний розпилювач та зафіксувати її, повернувши на 90°.

**Примітка:** У разі потреби щітки для миття також можна використовувати для роботи з мийним засобом.

## Експлуатація з засобом для чищення

**Примітка:** Мийний засіб може додаватись тільки при низькому тиску.

### ⚠ **НЕБЕЗПЕКА**

При застосуванні засобів для чищення слід дотримуватися вимог сертифікату безпеки виробника, особливо вказівок відносно застосування засобів індивідуального захисту.

Рисунок **11**

- Всмоктувальний шланг для мийного засобу витягти з корпусу на потрібну довжину.
- Опустити всмоктувальний шланг для мийного засобу в резервуар з розчином мийного засобу.
- Відділити струминну трубку від ручного пістолету-розпилювача. Для роботи тільки з ручним пістолетом-розпилювачем.

**Вказівка:** Таким чином, при експлуатації розчин мийного засобу змішується зі струменем води.

### Додатково

Рисунок **12**

- Залити мийний засіб в резервуар для мийного засобу (дотримуючись вказівок щодо дозування на ємності для мийного засобу).
- Надіньте на ручний пістолет-розпилювач насадку для чищення піною та зафіксуйте її, повернувши на 90°.

### Рекомендовані методи очищення

- Розпилити невелику кількість засобу для чищення на суху поверхню та залишити діяти (не висихати).
- Змийте розчинений бруд струменем високого тиску.

## Припинити експлуатацію

- Звільніть важіль з ручним розпилювачем
- Заблокувати важіль ручного пістолету-розпилювача.
- Вставити ручний пістолет-розпилювач у тримач.
- П'ять хвилин тривалих перерв у роботі (понад 5 хвилин) апарат слід вимикати „0/OFF“ (0/ВИМК.).

## Закінчення роботи

### ⚠ **ОБЕРЕЖНО**

*Шланг високого тиску від'єднувати від ручного розпилювача або пристрою тільки тоді, коли в системі відсутній тиск.*

- Після роботи з мийним засобом: С метою полоскання дати попрацювати приладу протягом близько 1 хвилини.
- Звільніть важіль з ручним розпилювачем
- Вимкнути апарат "0/OFF" (0/ВИМК.).
- Витягніть мережний штекер зі штепсельної розетки.
- Закрити водопровідний кран.
- Натиснути на ручку розпилювача, щоб зменшити тиск у системі.
- Заблокувати важіль ручного пістолету-розпилювача.
- Відокремити апарат від водопостачання.

## Транспортування

### ⚠ **ОБЕРЕЖНО**

*Небезпека травм та пошкоджень!  
При транспортуванні слід звернути увагу на вагу пристрою.*

## Транспортування вручну

- Прилад тягти за ручку для транспортування.

## Транспортування транспортними засобами

- Зафіксувати прилад від зсування та перекидання.

## Зберігання

### ⚠ **ОБЕРЕЖНО**

*Небезпека травм та пошкоджень!  
При зберіганні враховувати вагу пристрою.*

## Зберігати пристрій

- Встановити пристрій на рівній поверхні.
- Зафіксувати струминну трубку у відповідному тримачі.
- Вставити ручний пістолет-розпилювач у тримач.
- Скласти мережний кабель, шланг високого тиску та приладдя на апараті.

Перед тривалим зберіганням, наприклад взимку, слід додатково звернути увагу на вказівки в розділі "Догляд".

## Захист від морозів

### **УВАГА**

*Не повністю випорожнені пристрої та обладнання можуть бути пошкоджені руйнуванню при дії морозу. Повністю випорожнити пристрій та обладнання, а також забезпечити захист від морозу. Щоб уникнути пошкоджень:*

- З апарату слід цілком видалити воду. Вмикати апарат без приєднаного шланга високого тиску і без приєднаного водопостачання (максимум на 1 хвилину) та почекати доти, доки припиниться витік води зі шлангу високого тиску. Вимкніть апарат.
- Зберігати пристрій з усіма аксесуарами у теплому приміщенні.

## Догляд та технічне обслуговування

### ⚠ НЕБЕЗПЕКА

Небезпека ураження електричним струмом.

→ Перед проведенням будь-яких робіт з обслуговування пристрій слід вимкнути та витягнути штепсельну вилку з розетки.

### Догляд

#### Очищення сітки в підведенні води

Сітку в підведенні води очищувати регулярно.

#### УВАГА

Сітку не можна пошкоджувати.

→ Зняти муфту з водяного шлангу.

Рисунок К

→ Витягнути сітку плоскогубцями.

→ Помити сітку під протічною водою.

→ Знову вставити сітку в підведення води.

#### Очищення фільтра для мийного засобу

→ Зніміть фільтр зі всмоктувального шлангу для мийного засобу та промийте його проточною водою.

### Технічне обслуговування

Апарат не потребує профілактичного обслуговування.

### Запасні частини

Використовуйте тільки оригінальні запасні частини фірми KARCHER. Опис запасних частин наприкінці даної інструкції з експлуатації.

## Допомога у випадку неполадок

Незначні ушкодження ви можете виправити самостійно за допомогою наступного огляду.

У сумнівних випадках, будь ласка, звертайтеся до компетентної служби технічної підтримки.

### ⚠ НЕБЕЗПЕКА

Небезпека ураження електричним струмом.

→ Перед проведенням будь-яких робіт з обслуговування пристрій слід вимкнути та витягнути штепсельну вилку з розетки.

### Пристрій не працює

→ Витягнути важіль ручного пістолета-розпилювача, пристрій вимкнеться.

→ Перевірте відповідність напруги, вказаної у заводській таблиці, напрузі джерела електроенергії.

→ Перевірити мережевий кабель на пошкодження.

### Пристрій не працює під тиском

→ Видалення повітря із пристрою: Ввимкнути пристрій без підключеного високонапірного шланга та почекаати (не більше 2 хвилини), поки з високонапірного шланга не почне виходити вода без бульбашок повітря. Ввимкнути пристрій та знову приєднати шланг високого тиску.

→ Перевірити подавання води.

→ Витягніть з допомогою плоскогубців мережевий фільтр з елемента для водопостачання та промийте його у проточній воді.

### Великі перепади тиску

→ Очистити форсунку високого тиску: Голкою прибрати бруд з отвору форсунки та промити її спереду водою.

→ Перевірте кількість подаваної води.

### Апарат негерметичний

→ Незначну негерметичність апарату зумовлено технічними особливостями. При сильній негерметичності зверніться до авторизованої служби сервісного обслуговування.

### Очисний засіб не всмоктується

→ Відділити струминну трубку від ручного пістолета-розпилювача. Для роботи тільки з ручним пістолетом-розпилювачем.

→ Почистити фільтр у всмоктувальному шлангу мийного засобу.

→ Перевірити всмоктувальний шланг для мийного засобу на перегини.

## Гарантія

У кожній країні діють умови гарантії, наданої відповідною фірмою-продавцем. Неполадки в роботі пристрою ми усуваємо безплатно протягом терміну дії гарантії, якщо вони викликані браком матеріалу чи помилками виготовлення. У випадку чинності гарантії звертяться до продавця чи в найближчий авторизований сервісний центр з документальним підтвердженням покупки.

адреси ви зможете знайти на веб-сторінці:

[www.kaercher.com/dealersearch](http://www.kaercher.com/dealersearch)

## Технічні характеристики

### Електричне підключення

Напруга	220-240 V 1-50-60 Hz
---------	-------------------------

Споживання енергії	6 A
--------------------	-----

Ступінь захисту	IP X5
-----------------	-------

Клас захисту	II 
--------------	--

Запобіжник (інерційний)	10 A
-------------------------	------

### Підключення водопостачання

Тиск, що подається (макс.)	1,2 МПа
----------------------------	---------

Температура струменя (макс.)	40 °C
------------------------------	-------

Об'єм, що подається (мін.)	8 л/хв.
----------------------------	---------

### Характеристики потужності

Робочий тиск	8 МПа
--------------	-------

Макс. допустимий тиск	11 МПа
-----------------------	--------

Продуктивність насоса, вода	5,5 л/хв.
-----------------------------	-----------

Максимальний об'єм подачі	6,0 л/хв.
---------------------------	-----------

Об'єм подачі, засоби для чищення	0,3 л/хв.
----------------------------------	-----------

Реактивна сила ручного розпилювача	10 Н
------------------------------------	------

### Розміри та вага

Довжина	280 мм
---------	--------

Ширина	242 мм
--------	--------

Висота	783 мм
--------	--------

Вага, у готовності до роботи та з аксесуарами	5,6 кг
---	--------

### Розраховані значення згідно EN 60335-2-79

Значення вібрації рука-плече	<2,5 м/с <sup>2</sup>
------------------------------	-----------------------

Небезпека К	0,3 м/с <sup>2</sup>
-------------	----------------------

Рівень шуму L <sub>рА</sub>	75 дБ(А)
-----------------------------	----------

Небезпека К <sub>рА</sub>	3 дБ(А)
---------------------------	---------

Рівень потужності шуму L <sub>WA</sub> + безпека К <sub>WA</sub>	91 дБ(А)
--	----------

**Зберігається право на внесення технічних змін.**

## Заява при відповідність Європейського співтовариства

Цим ми повідомляємо, що нижче зазначена машина на основі своєї конструкції та конструктивного виконання, а також у випущеної у продаж моделі, відповідає спеціальним основним вимогам щодо безпеки та захисту здоров'я предствалених нижче директив ЄС. У випадку неузгодженості з нами зміни машини ця заява втрачає свою силу.

**Продукт:** Очищувач високого тиску

**Тип:** 1.673-xxx

**Відповідна директива ЄС**

2006/42/EG (+2009/127/EG)

2004/108/EC

2000/14/EC

2011/65/EC

**Прикладні гармонізуючі норми**

EN 50581

EN 55014-1: 2006+A1: 2009+A2: 2011

EN 55014-2: 1997+A1: 2001+A2: 2008

EN 60335-1

EN 60335-2-79

EN 61000-3-2: 2006+A1: 2009+A2: 2009

EN 61000-3-3: 2013

EN 62233: 2008

**Застосований метод оцінки відповідності**

2000/14/EC: Доповнення V

**Рівень потужності dB(A)**

Вимірний: 89

Гарантований: 91

Ті, хто підписалися діють за запитом та дорученням керівництва.

  
H. Jenner

CEO



S. Reiser

Head of Approbation

уповноважений по документації:

S. Reiser

Alfred Kaercher GmbH & Co. KG

Alfred-Kaercher-Str. 28 - 40

71364 Winnenden (Germany)

Тел.: +49 7195 14-0

Факс: +49 7195 14-2212

Winnenden, 2014/11/01



## Мазмұны

Қаптама ішіндегі бөлшектер . . . . .	КК	5
Бұйымды мақсатына сәйкес қолдану . . . . .	КК	5
Қоршаған ортаны қорғау . . . . .	КК	5
Қауіпсіздік . . . . .	КК	5
Бұйым сипаттамасы . . . . .	КК	6
Орнату . . . . .	КК	6
Бұйымды іске қосу . . . . .	КК	6
Қолдану . . . . .	КК	6
Тасымалдау . . . . .	КК	7
Бұйымның сақталынуы . . . . .	КК	7
Күту мен техникалық тексеру жұмыстары . . . . .	КК	8
Қосалқы бөлшектер . . . . .	КК	8
Кедергілер болғанда көмек алу . . . . .	КК	8
Кепілдеме . . . . .	КК	8
Техникалық мағлұматтар . . . . .	КК	9
ЕС стандарттар сәйкестік туралы декларация . . . . .	КК	9



Бұйымыңызды алғаш рет қолдану алдында осы іске пайдалану нұсқаулығын және қамтылған

қауіпсіздік бойынша нұсқауларды оқып шығыңыз. Оларға сай әрекет етіңіз. Кітаптардың екеуін де кейінгі пайдалану үшін немесе осы бұйымды кейін пайдаланатын тұлғалар үшін сақтап қойыңыз.

## Қаптама ішіндегі бөлшектер

Сіздің бұйымыңыздың жеткізілу көлемі қорапшада бейнеленген. Бұйым қорапшасын ашқанда қорапша ішіндегі бұйым мен бөлшектерінің толық және бұзылмаған түрде болғандығын тексеріп алыңыз. Егер кейбір жабдықтар жоқ болса немесе тасымалдау кезіндегі ақаулар болса, аппаратты сатқан фирманы хабардар етіңіз.

## Қосымша қажет

- Стандартты муфтасы бар матамен күшейтілген су шлангісі.
- Диаметрі ең кемі 1/2 дюйм (13 мм)
- Ұзындығы ең кемі 7,5 м

## Бұйымды мақсатына сәйкес қолдану

Бұл жоғары қысымды тазалағышты үй шаруашылығына ғана қолданыңыз.

- құрылғыларды, көліктерді, құрылыстарды, құралдарды, қасбеттерді, террасаларды, бақ құралдарын және т.б. жоғары қысымды су ағынымен тазалауға арналған (қажет болса, тазалағыш заттардың көмегімен).
- KÄRCHER компаниясы мақұлдаған жиынтықтаушы бөлшектермен, қосалқы бөлшектермен және тазалағыш заттармен. Тазалағыш заттармен бірге берілетін нұсқауларды орындаңыз.

## Қоршаған ортаны қорғау

### Құрамындағы заттар туралы анықтамалар (REACH)

Бұйымның құрамындағы заттар туралы соңғы мағлұматтарды астыда көрсетілген интернет беттерімізде оқи аласыз:

[www.kaercher.com/REACH](http://www.kaercher.com/REACH)



Орауыш материалдары екінші рет өңдеуге жарамды. Орауышты қоршаған ортаға қауіпсіз түрде кәдеге жаратыңыз.



Ескі бұйымдарда қайта өңделуге жіберілуі тиіс бағалы, қайта өңдеуге болатын материалдар бар. Ескі бұйымды қоршаған ортаға қауіпсіз түрде кәдеге жаратыңыз.



Қалдықтар пайда болатын мұнай қамтитын су қоймаларындағы тазалау жұмыстары, мысалы, қозғалтқыш жуу, шанақ астын жуу, тек жууға арналған алаңдарда май бөлгішінің көмегімен орындалуы керек.



Тазалағыш заттармен жұмысты тек сұйықтық өткізбейтін жұмыс беттерінде қосылған үй канализациясымен орындау керек. Тазалағыш заттың су қоймасына не жерге енуіне жол бермеңіз.

## Қауіпсіздік

### Қауіпсіздік туралы нұсқаулар

Осы бұйымды алғаш рет пайдалану алдында берілген "Жоғары қысымды тазалағышқа арналған қауіпсіздік нұсқауларын" міндетті түрде оқып шығыңыз.

### Қауіп деңгейі

#### △ **ҚАУІП**

Ауыр жарақаттануға не өлімге апарып соғатын тікелей түрде түсе алатын тәуекелге нұсқау.

#### △ **ЕСКЕРТУ**

Ауыр жарақаттануға не өлімге апарып соғатын ықтимал қауіпті жағдайларға нұсқау.

#### △ **АБАЙЛАҢЫЗ**

Жеңіл жарақаттануға апарып соғатын ықтимал қауіпті жағдайға нұсқау.

#### **НАЗАР АУДАРЫҢЫЗ**

Материалдық зиянға апарып соғатын ықтимал қауіпті жағдайға нұсқау.

### Бұйымдағы символдар мен белгілер



Жоғары қысымды ағын адамдарға, жануарларға, белсенді электрлік құралдарға немесе бұйымның өзіне қарсы бағытталмауы тиіс. Бұйымды аяздан сақтаңыз.



Бұйымды қоғамдық ауыз су желісіне тікелей қосуға болмайды.

### Қауіпсіздік құралдары

#### △ **АБАЙЛАҢЫЗ**

- Қауіпсіздік құралдарының мақсаты - қолданушыларды қауіптен сақтандыру, оларды өзгертуге немесе бақылаусыз қалдыруға болмайды.

### Бұйым қосқышы

Бұйым қосқышы бұйымның кенет қолданылуына жол бермейді.

## Құлпы бар қол бүріккіші

Құлпы қол бүріккішінің інітірегін жабады да, бұйымның кенет іске қосылуына жол бермейді.

### Қысымды қосқышы бар босатқыш клапан

Қолмен шашырату пистолетінің тұтқасы босатылғанда қысым қосқышы сорапты істен шығарып алады, жоғары қысымды ағым тоқтатылады. Тұтқа тартылғанда сорап қайтады қосылады.

## Бұйым сипаттамасы

Осы пайдалану нұсқауында толық жиынтық көрсетілген. Модельге байланысты жеткізілу көлемінде өзгешелік болады (қаптаманы қараңыз)

### Суреттерді ашылатын 3-бетте қараңыз



- 1 Жоғары қысымды керней
- 2 Бұйым қосқышы "0/OFF"/"I/ON"
- 3 Жоғары қысымды шлангі мен қуат сымын сақтау ілгеі
- 4 Тасымалдау тұтқасы
- 5 Шашырату құбырын сақтау орны
- 6 Қол бүріккішін сақтау орны
- 7 Кірістірілген елегі бар су жеткізу жері
- 8 Тазалағыш заттарды сорғыту шлангісі (сүзгісі бар)
- 9 Су жеткізу жеріне арналған муфта
- 10 Тасымалдау дөңгелегі
- 11 Электр тоққа қосу кабелдер ашасымен
- 12 Қол бүріккіші
- 13 Құлпы бар қол бүріккіші
- 14 Жоғары қысымды шлангіге арналған қысқыш
- 15 Жоғары қысымды шлангі
- 16 Кір кетіру фрезері бар шашырату құбыры
- 17 Жоғары қысымды шүмегі бар шашырату құбыры

### \* Қосымша керек-жарақтар

- 18 Жуғыш қылшақ
  - 19 Айналмалы жуғыш қылшақ
  - 20 Тазалағыш зат сауыты бар көбік шүмегі
- Тазалағыш зат сауыттан сорылады және қуатты тазалағыш зат көбігі болып табылады.

### \*\* жинақта қамтылмаған

- 21 Су ағыны шлангісі

## Арнайы жабдықтар

Қосымша керек-жарақ бұйымды қолданудың мүмкіндіктерін кеңейтеді. Толық ақпаратты KÄRCHER дилеріңізден алыңыз.

## Орнату

Іске қосу алдында бұйымның бос қосалқы бөліктерін орнатыңыз.

### Суреттерді ашылатын 4-бетте қараңыз



- Сурет **A**
- Тасымалдау дөңгелектерін енгізіп бекітіңіз.
- Сурет **B**
- Тасымалдау тұтқасын бекемдеңіз.
- Сурет **C**
- Бұйымның муфтасы мен су жеткізу жерін бекітіңіз.
- Сурет **D**
- Жоғары қысымды шлангіге арналған қысқышты қол бүріккішінен тартып шығарыңыз.

### Сурет **E**

- Жоғары қысымды шлангіні қол бүріккішіне жалғаңыз.
- Қысқышты дыбыспен бекітілмегенше басып салыңыз. Жоғары қысымды шлангідегі тартылысты тексеру кезінде сақ болыңыз.

## Бұйымды іске қосу

- Бұйымды тегіс бетке қойыңыз.

### Сурет **F**

- Жоғары қысымды шлангіні бұйымның жоғары қысымды ұяшығына жалғаңыз.

## Құбырдан су беру жүйесі

Байланыс мәліметтерін Түр тақтасы/техникалық мәліметтер бөлімінде қараңыз.

Су беру мекемесінің нұсқауларын орындаңыз.

### НАЗАР АУДАРЫҢЫЗ

Судағы қоспалар жоғары қысымды сорғышқа және керек-жарақтарға зақым келтіруі мүмкін. Қорғаныс үшін KÄRCHER су сүзгісін (қосымша керек-жарақ, тапсырыс нөмірі 4.730-059) пайдалану ұсынылады.

### Сурет **G**

- Су ағыны шлангісін су жеткізу жеріндегі муфтаға орнатыңыз.
- Су ағыны шлангісін су беру жүйесіне жалғаңыз.
- Құбыр қранын толығымен ашыңыз.

## Қолдану

### △ АБАЙЛАҢЫЗ

2 минуттан артық құрғақ күйдегі жұмыс жоғары қысымды сорғыштың зақымдалуына апарып соғады. Бұйымды 2 минут ішінде қысымсыз қалпына келтіріңіз, бұйымды өшіріңіз және "Ақаулықтар бойынша анықтама" бөліміндегі нұсқауларды орындаңыз.

### Жоғары қысыммен қолдану

### △ АБАЙЛАҢЫЗ

Лакталған беттерді тазалау кезінде зақымдарға жол бермеу үшін ағыннан кемінде 30 см қашықтықта тұрыңыз.

### НАЗАР АУДАРЫҢЫЗ

Шина, лак не ағаш сияқты сезімтал беттерді шашырату құбырымен тазаламаңыз, себебі зақымдалу қаупі бар.

### Сурет **H**

- Шашырату құбырын қол бүріккішіне енгізіңіз және 90° айналымда бекітіңіз.
  - Электр ашасын электр розеткасына салыңыз.
  - Бұйымды "I/ON" күйіне ауыстырыңыз.
  - Қол бүріккішінің інітірегін құлыптан босатыңыз.
  - Иінітіректі тартыңыз да, бұйым қосылады.
- Нұсқау:** Иінітірек босатылғаннан кейін бұйым өшіріледі. Жүйедегі жоғары қысым сақталады.

## Жуғыш қылшақпен пайдалану

### НАЗАР АУДАРЫҢЫЗ

- Бояуға зақым келтіру қаупі
- Жуғыш қылшақты пайдаланған кезде оны кір не басқа бөлшектерден бос ұстау керек.
- Жуғыш қылшақты қол бүріккішіне енгізіңіз және 90° айналымда бекітіңіз.

**Нұсқау:** Қажет болса, жуғыш қылшақтарды да тазалағыш затпен жұмыс істеу үшін пайдалануға болады.

## Тазалау бұйымдарымен бірге қолдану

**Нұсқау:** Тазалау бұйымдарын тек орташа қысыммен араластыруға болады.

### ▲ ҚАУІП

*Тазалау бұйымдар қолдану кезінде тазалау бұйым шығарушының заттардың қауіпсіздік паспортты, әсіресе жеке қорғану құралдар туралы нұсқауларды сақтау қажет.*

Сурет 11

- Тазалағыш заттың сорғыту шлангісін қалаған ұзындыққа қорпустаң тартыңыз.
- Тазалағыш заттың сорғыту шлангісін тазалағыш зат қоспасы бар сауытқа іліңіз.
- Шашырату құбырын қол бүріккішінен бөлшектеңіз. Тек қол бүріккішімен жұмыс істеңіз.

**Нұсқау:** Осының нәтижесінде пайдалану кезінде тазалағыш зат қоспасы су ағынына қосылады.

### Қосымша

Сурет 12

- Көбік шүмегінің тазалағыш зат сауытын тазалағыш зат қоспасымен толтырыңыз (мөлшер нұсқауларын тазалағыш заттың қабында қараңыз).
- Көбік шүмегін қол бүріккішіне енгізіңіз және 90° айналымда бекітіңіз.

### Ұсынылған тазалау тәсілі

- Тазалау бұйымын құрғақ үстіртке үнемді түрде шашыратып, сіну үшін (келтіріп кеткізбей ғана) біраз қалтыруыңыз лазым.
- Ертілген кірді жоғары қысымды ағынмен шайып жіберіңіз.

### Қолдануды уақытша тоқтату

- Қол бүріккішінің иінтірегін босатыңыз.
- Қол бүріккішінің иінтірегін құлыптаңыз.
- Қол бүріккішін қол бүріккішін сақтау орнына қойыңыз.
- Ұзақ жұмыс кідірістері (5 минуттан артық) үшін бұйымды "0/OFF" күйіне ауыстырыңыз.

### Жұмысты аяқтау

#### ▲ АБАЙЛАҢЫЗ

*Жүйеде қысым жоқ болғанда жоғары қысымды шлангіні тек қол бүріккішінен не бұйымнан ажыратыңыз.*

- Тазалағыш затпен жұмыс істеу кезінде: Бұйымды шамамен 1 минут шаю үшін жұмыс істетіңіз.
- Қол бүріккішінің иінтірегін босатыңыз.
- Бұйымды "0/OFF" күйіне орнатыңыз.
- Электр ашасын электр розеткасынан шығарып алыңыз.
- Құбыр кранын жабыңыз.
- Жүйедегі бар қысымды төмендету үшін қол бүріккішінің иінтірегін басыңыз.
- Қол бүріккішінің иінтірегін құлыптаңыз.
- Бұйымды су беру жүйесінен ажыратыңыз.

## Тасымалдау

### ▲ АБАЙЛАҢЫЗ

*Жарақат алу және зақымдалу қаупі бар! Тасымалдау кезінде бұйымның салмағына назар аударыңыз.*

### Қолмен тасымалдау

- Бұйымды тасымалдау тұтқасына тартыңыз.

### Ұшақтарда тасымалдау

- Құрылғыны сырғанап кетуден және соғылудан қорғаңыз.

## Бұйымның сақталынуы

### ▲ АБАЙЛАҢЫЗ

*Жарақат алу және зақымдалу қаупі бар! Бұйымды сақтау кезінде салмағына назар аударыңыз.*

### Бұйымды сақтау

- Бұйымды тегіс бетке қойыңыз.
- Шашырату құбырын өзінің сақтау орнына қойыңыз.
- Қол бүріккішін қол бүріккішін сақтау орнына қойыңыз.
- Қуат сымын, жоғары қысымды шлангіні және керек-жарақтарды бұйымда сақтаңыз.

Ұзақ уақытқа, мысалы, қыста сақтау үшін "Күту" бөліміндегі нұсқауларды орындаңыз.

### Аяздан қорғанис

#### НАЗАР АУДАРЫҢЫЗ

*Толығымен босатылмаған бұйым мен керек-жарақтар аяздан бұзылуы мүмкін. Бұйым мен керек-жарақтарды толығымен босатыңыз және аяздан қорғаңыз.*

Зақымдалуға жол бермеу үшін:

- Бұйымды толығымен судан босатыңыз: Қосылған жоғары қысымды шлангісі мен қосылған су беру жүйесі жоқ бұйымды қосыңыз (макс. 1 минут) және жоғары қысымды ұяшықты су қалмағанша жылытыңыз. Бұйымды өшіріңіз.
- Бұйымды барлық керек-жарақтарымен аяз өткізбейтін жерге сақтауға қойыңыз.

## Қуту мен техникалық тексеру жұмыстары

### ⚠ ҚАУІП

*Электрлік токтың соғу қаупі.*

- Құрылғыда өткізілетін барлық жұмыстарды орындамас бұрын, құрылғыны өшіріңіз және қуат айырын ажыратыңыз.

### Қуту

#### Су жеткізу жеріндегі електі тазалау

Су жеткізу жеріндегі електі жүйелі түрде тазалаңыз.

#### НАЗАР АУДАРЫҢЫЗ

*Електі зақымдауға болмайды.*

- Су жеткізу жерінен муфтаны шығарыңыз.

Сурет **КК**

- Електі кемпірауызбен шешіңіз.
- Електі ағынды су астында тазалаңыз.
- Електі қайтадан су жеткізу жеріне орнатыңыз.

#### Тазалағыш зат сүзгісін тазалау

- Сүзгіні тазалағыш затты сорғыту шлангісінен ажыратыңыз және ағынды су астында тазалаңыз.

### Қызмет көрсету

Құрылғы қызмет көрсетуді қажет етпейді.

### Қосалқы бөлшектер

Тек қана түпнұсқалық KARCHER қосалқы бөлшектер қолданыңыз. Қосалқы бөлшектердің суреттемесі осы нұсқаулықтың соңында берілген.

### Көдергілер болғанда көмек алу

Шағын көдергілерді астыда көрсетілген тізімге сәйкес Өзіңіз жоя алуыңыз мүмкін.

Күдікті жағдайларда Қызмет Көрсету бөлімінің арнайы мамандарымен хабарласыңыз.

### ⚠ ҚАУІП

*Электрлік токтың соғу қаупі.*

- Құрылғыда өткізілетін барлық жұмыстарды орындамас бұрын, құрылғыны өшіріңіз және қуат айырын ажыратыңыз.

### Бұйым жұмыс істемегенде

- Қол бүркішінің иінтірегін тартыңыз да, бұйым қосылады.
- Бұйымның түр тақтасында көрсетілген кернеу ток көзінің кернеуіне сәйкес екендігін тексеріңіз.
- Қуат сымындағы зақымдардың бар-жоғын тексеріңіз.

### Бұйым қысымға жауап бермегенде

- Бұйымды желдету: Қосылған жоғары қысымды шлангісі жоқ бұйымды қосыңыз және су көпіршіксіз жоғары қысымды ұяшыққа шығарылғанша күтіңіз (макс. 2 минут). Бұйымды өшіріңіз және жоғары қысымды шлангіні қайта жалғаңыз.
- Су беру жүйесін қайта тексеріңіз.
- Су жеткізу жеріндегі електі кемпірауызбен шешіңіз және ағынды су астында тазалаңыз.

### Қатты қысым іркілістері

- Жоғары қысымды шүмекті тазалау: Шүмек каналынан кірленуді инемен кетіріңіз және қайтадан сумен шайыңыз.
- Су құю мөлшерін қайта тексеріңіз.

### Бұйым бітеулігі жоқ

- Бұйымның аздаған кемуі техникалық себеппен орын алды. Қатты кему орын алғанда өкілетті қызмет көрсету маманына хабарласыңыз.

### Тазалағыш зат сорғытылмайды

- Шашырату құбырын қол бүркішінен бөлшектеңіз. Тек қол бүркішімен жұмыс істемей.
- Тазалағыш затты сорғыту шлангісіндегі сүзгіні тазалаңыз.
- Тазалағыш затты сорғыту шлангісіндегі сынықтардың бар-жоғын қайта тексеріңіз.

### Кепілдеме

Бұйымдарымыз үшін әр елде жауапты өтім серіктестеріміз тарапынан шығарылатын кепілдеме шарттары күште болады. Егер материалдардың ақаулығы немесе дайындау барысындағы қателіктер табылса, біз ықтимал ақаулықтарды кепіл мерзімі ішінде ақысыз жөндейміз. Кепіл мерзімі ішінде наразылықтарыңыз болса, аспапты сатқан сауда мекемесіне немесе жақындағы өкілетті сервистік қызмет көрсету орнына сатып алу чегін көрсетіп, хабарласыңыз.

Өндірілген күні көрсетілген түр кестесінде шифрланған.

Жеке сандардың мағынасы келесідей болады:

Мысалы: 30190

- 3 Өндірілген жылы
- 0 Өндірілген ғасыры
- 1 Өндірілген онжылдық
- 9 Өндірілген айының екінші саны
- 0 Өндірілген айының бірінші саны

Сонымен бұл мысалда 30190 коды 09/(2)013 өндірілген күнін білдіреді.

Мекенжайлар төменде берілген:

[www.karcher.com/dealersearch](http://www.karcher.com/dealersearch)

## Техникалық мағлұматтар

### Электрлік қуат қосылымы

Электр кернеуі	220-240 V 1~50-60 Hz
----------------	-------------------------

Электрлік қуат тұтынылуы	6 А
--------------------------	-----

Қорғау дәрежесі	IP X5
-----------------	-------

Қорғау классы	II □
---------------	------

Желілік сақтандырғыш (инерциялы)	10 А
----------------------------------	------

### Суға қосу кернейі

Қую қысымы (ең жоғарғы)	1,2 бар
-------------------------	---------

Қую температурасы (ең жоғарғы)	40 °C
--------------------------------	-------

Қую мөлшері (ең азы)	8 л/мин
----------------------	---------

### Жұмыс сипаттары

Жұмыс қысымы	8 бар
--------------	-------

Макс. рұқсат етілген қысым	11 бар
----------------------------	--------

Беріліс мөлшері, су	5,5 л/мин
---------------------	-----------

Беріліс мөлшері ең жоғарғы	6,0 л/мин
----------------------------	-----------

Беріліс мөлшері, тазалағыш зат	0,3 л/мин
--------------------------------	-----------

Қол бүріккішінің қайтарым күші	10 N
--------------------------------	------

### Өлшемдері мен салмақтары

Ұзындығы	280 мм
----------	--------

Жалпақтығы	242 мм
------------	--------

Биіктігі	783 мм
----------	--------

Салмағы, керек-жарақтармен пайдалануға дайын күйде	5,6 кг
--	--------

### EN 60335-2-79 талаптарына сай белгіленген деректер

Қолдағы діріл мәні	<2,5 м/сек <sup>2</sup>
--------------------	-------------------------

К белгісіздігі	0,3 м/сек <sup>2</sup>
----------------	------------------------

Дыбыс қысымы деңгейі $L_{pA}$	75 дБ(A)
-------------------------------	----------

Дыбыс қысымының өлшеуінің $K_{pA}$ белгісіздігі	3 дБ(A)
---	---------

Дыбыс күші деңгейі $L_{WA}$ + Дыбыс қысымының өлшеуінің $K_{WA}$ белгісіздігі	91 дБ(A)
---	----------

Техникалық өзгерістер рұқсат етілген.

## ЕС стандарттар сәйкестік туралы декларация

Осы анықтама арқылы біз астыда көрсетілген машина құралының жобалау және құрылыс түрі арқылы және шығарылып сатылған тәсілі арқылы Еуропа Одағының заңды директиваларының негізгі маңызды қауіпсіздік және денсаулық сақтау салаларында қойылған талаптарына сәйкес болғанын растаймыз. Бұйым құрылымына ескертілмеген өзгерістер енгізілсе, аталған мәлімдеме жарамсыз болып табылады.

**Өнім:** Жоғары қысыммен тазалағыш

**Түрі:** 1.673-xxx

**Тиісті ЕС директивалары**

2006/42/EG (+2009/127/EG)

2004/108/EG

2000/14/EG

2011/65/EO

**Қолданылған бекітілген стандарттар**

EN 50581

EN 55014-1: 2006+A1: 2009+A2: 2011

EN 55014-2: 1997+A1: 2001+A2: 2008

EN 60335-1

EN 60335-2-79

EN 61000-3-2: 2006+A1: 2009+A2: 2009

EN 61000-3-3: 2013

EN 62233: 2008

**Қолданбалы Сәйкестікті Бағалау туралы ережелер**

2000/14/EG V қосымшасы

**Дыбыс күшінің деңгейі дБ(A)**

Өлшерілген: 89

Кепілдеме 91

берілген:

Қол қоюшылар фирма атынан және басшылық нұсқауы бойынша әрекет етеді.



H. Jenner  
CEO



S. Reiser  
Head of Approval

Документация үшін өкілді:

С. Рейзер

Alfred Kärcher GmbH & Co. KG

Alfred-Kärcher-Str. 28 - 40

71364 Винненден (Германия)

Тел.: +49 7195 14-0

Факс: +49 7195 14-0

Winnenden, 2014/11/01

## البيانات الفنية

التوصيل الكهربائي	
V 220-240	الجهد الكهربائي
Hz 1~50-60	
I 6	استهلاك التيار الكهربائي
IP X5	درجة الحماية
II	فئة الحماية
I 10	منصهرات التغذية الكهربائية الرئيسية (الوضع الساكن)
وصلة المياه	
1,2 ميغا باسكال	ضغط التدفق (الحد الأقصى)
40 درجة مئوية	درجة حرارة التدفق (الحد الأقصى)
8 لتر/دقيقة	كمية التدفق (الحد الأدنى)
بيانات الأداء	
8 ميغا باسكال	ضغط العمل
11 ميغا باسكال	أقصى ضغط مسموح به
5,5 لتر/دقيقة	كمية تدفق المياه
6,0 لتر/دقيقة	كمية تدفق (الحد الأقصى)
0,3 لتر/دقيقة	كمية تدفق مواد التنظيف
10 نيوتن	قوة ارتداد مسدس الرش اليدوي
الأبعاد والأوزان	
280 مم	الطول
242 مم	العرض
783 مم	الارتفاع
5,6 kg	الوزن والجهاز جاهز للعمل مع الملحقات التكميلية
	EN 60335-2-79 القيم المحتملة وفقاً للمواصفة
<2,5 م/ث <sup>2</sup>	قيمة اهتزاز ذراع اليد
0,3 م/ث <sup>2</sup>	الشك K
75 ديسيبل (أ)	مستوى ضغط الصوت p <sub>A</sub> L
3 ديسيبل (أ)	الشك K <sub>pA</sub>
91 ديسيبل (أ)	مستوى قدرة الصوت L <sub>WA</sub> + الشك K <sub>WA</sub>
	المواصفات الفنية خاضعة للتعديل.

- اسحب المصفاة الموجودة بوصلة الماء للخارج باستخدام زردية مغلطحة ونظفها بالماء الجاري

### تذبذب الضغط بقوة

- تنظيف منفث الضغط العالي: يتم إزالة القاذورات من فتحة المنفث باستخدام إبرة وتُغسل الفتحة بالماء بحيث يكون الغسل من الناحية الأمامية.
- يتم التحقق من كمية تدفق الماء.

### التسرب من الجهاز

- إن حدوث تسرب طفيف من الجهاز يعد أمراً حتمياً من الناحية الفنية. في حالة زيادة نسبة التسرب عن ذلك يلزم الرجوع إلى خدمة العملاء المعتمدة.

### لا يتم شطف مواد التنظيف.

- أفضل الأنبوب النفاث من مسدس الرش اليدوي. لا تقم بالعمل إلا باستخدام مسدس الرش اليدوي.
- يتم تنظيف الفلتر الموجود بخرطوم شطف مواد التنظيف.
- يجب التحقق من مواضع التعقد والالتواء بخرطوم شطف مواد التنظيف.

### الضمان

في كل دولة تسري شروط الضمان التي تضعها شركة التسويق المختصة التابعة لنا. نحن نتولى تصليح الأعطال التي قد تطرأ على جهازك بدون مقابل خلال فترة الضمان طالما أن السبب في هذه الأعطال ناجم عن وجود عيب في المواد أو في الصنع. في حال استحقاق الضمان، يرجى التوجه بقسيمة الشراء إلى أقرب موزع أو مركز خدمة عملاء معتمد.

تجد العناوين من خلال:

[www.kaercher.com/dealersearch](http://www.kaercher.com/dealersearch)

### الصيانة

الجهاز لا يتطلب صيانة.

### قطع الغيار

لا تستخدم سوى قطع الغيار الأصلية من KARCHER. ستجد في نهاية دليل التشغيل هذا نظرة عامة على قطع الغيار.

### المساعدة عند حدوث أعطال

يمكنك إصلاح الأعطال البسيطة بنفسك مع الاستعانة بالعرض العام التالي. في حالة الشك في وجود عطل برجاء التوجه إلى خدمة العملاء المعتمدة.



خطر التعرض لصدمة كهربائية.

- قبل إجراء أعمال بالجهاز يتم إيقاف تشغيله ويتم سحب القابس خارج المقبس.

### الجهاز لا يعمل

- اجذب ذراع مسدس الرش اليدوي، فبمجرد تشغيل الجهاز.
- تحقق من تطابق الجهد المدون على لوحة الصنع مع جهد مصدر التيار.
- يجب التحقق من عدم وجود تلفيات بوصلة سلك التوصيل الرئيسي.

### الجهاز لا يصدر أي ضغط.

- تصريف الهواء من الجهاز: قم بتشغيل الجهاز بدون توصيل خرطوم الضغط العالي وانتظر (دقيقتين كحد أقصى)، حتى تخرج المياه من وصلة الضغط العالي خالية من الفقاعات الهوائية. قم بإيقاف الجهاز وتوصيل خرطوم الضغط العالي مرة أخرى.
- تحقق من مصدر الإمداد بالماء.

تفريغ الجهاز والملحقات تمامًا وحمايتهم من التجمد.

تفاديًا لحدوث تلفيات:

- قم بتفريغ الجهاز دائمًا من المياه: قم بتشغيل الجهاز بدون توصيل خرطوم الضغط العالي وبدون توصيل مصدر الإمداد بالماء (لمدة دقيقة بحد أقصى) ثم انتظر حتى يتوقف خروج الماء تمامًا من وصلة الضغط العالي. قم بإيقاف تشغيل الجهاز.
- يتم حفظ الجهاز وملحقاته كاملة في مكان ضد التجمد.

## العناية والصيانة



- خطر التعرض لصدمة كهربائية.
- قبل إجراء أعمال بالجهاز يتم إيقاف تشغيله ويتم سحب القابس خارج المقبس.

## العناية

**تنظيف المصفاة الموجودة في وصلة الماء**  
قم بتنظيف المصفاة الموجودة في وصلة الماء بصفة منتظمة.

**تنبيه**

- لا يجوز إتلاف المصفاة.
  - إزالة القارئة من وصلة الماء.
- صورة 3**
- يتم سحب المصفاة باستخدام زردية مسطحة.
  - قم بتنظيف المصفاة بالماء الجاري.
  - قم بإعادة تركيب المصفاة في وصلة الماء.

**تنظيف فلتر مواد التنظيف**

- اسحب الفلتر من خرطوم شفط مواد التنظيف ونظفه تحت الماء الجاري.

## النقل



خطر التعرض للإصابة و للضرر!  
يرجى مراعاة وزن الجهاز عند النقل!

## النقل اليدوي

- اسحب الجهاز عن طريق مقبض النقل.

## النقل في سيارات

- قم بتأمين الجهاز ضد الانزلاق والانقلاب.

## التخزين



خطر التعرض للإصابة و للضرر!  
يرجى مراعاة وزن الجهاز عند التخزين!

## تخزين الجهاز

- قم بإيقاف الجهاز على أرضية مستوية.
- احتفظ بأنبوب الشعاع في مكان حفظ أنبوب الشعاع.
- يتم إدخال مسدس الرش اليدوي في مكان الحفظ الخاص به.
- قم بتخزين وصلة سلك التوصيل الرئيسي وخرطوم الضغط العالي والملحقات بالجهاز.
- قبل تخزين الجهاز لفترة طويلة، في الشتاء مثلاً، يجب أيضاً مراعاة الإرشادات الواردة في فصل العناية.

## الحماية من التجمد

**تنبيه**

يمكن أن تتلف الأجهزة والملحقات التي لم يتم تفريغها بشكل تام تحت تأثير التجمد. يتم



**ملحوظة:** عند تحرير الذراع مجدداً يتوقف الجهاز مرة أخرى. ويظل الضغط العالي متوفراً في النظام.

## التشغيل باستخدام فرشاة الغسل

### تنبيه

خطر حدوث أضرار بالطلاء عند العمل باستخدام فرشاة الغسل يجب مراعاة أن تكون خالية من أي اتساخات أو أية جزيئات أخرى.

- يتم إدخال فرشاة الغسل في مسدس الرش اليدوي ويثبت بلفه بزاوية قدرها 90°.

**ملحوظة:** يمكن أيضاً استخدام فرش غسل للعمل باستخدام مادة التنظيف، وذلك عند الحاجة.

## التشغيل باستخدام مادة تنظيف

**إرشاد:** لا يمكن إضافة مواد التنظيف إلا في ضغط منخفض.



عند استخدام المنظفات احرص على مراعاة نشرة بيانات السلامة الصادرة من الشركة المنتجة للمنظفات، ولاسيما الإرشادات الخاصة بتجهيز الحماية الشخصية.

### صورة 1

- اسحب خرطوم شطف مادة التنظيف من جسم الجهاز بالطول المرغوب.
  - قم بتعليق خرطوم شطف مادة التنظيف في وعاء محلول مادة التنظيف.
  - افصل الأنبوب النفاث من مسدس الرش اليدوي. لا تقم بالعمل إلا باستخدام مسدس الرشي اليدوي.
- ملحوظة:** وهكذا يضاف محلول مواد التنظيف إلى شعاع الماء عند التشغيل.

### اختياري

### صورة 2

- املاً خزان مادة التنظيف بغوثة الرغوة بمحلول مادة التنظيف (يجب الالتزام

بيانات كمية التعبئة الموجودة على وعاء مواد التنظيف).

- قم بإدخال فوثة الرغوة في مسدس الرش اليدوي وثبتها بلفها بزاوية قدرها 90°.

## طرق التنظيف الموصى بها

- يتم رش مواد التنظيف بحرص على الأسطح الجافة وتترك لتقوم بمفعولها (ليس لتجف).
- تُغسل الأوساخ المتفككة بشعاع الضغط العالي.

## قطع التشغيل

- قم بتحرير ذراع مسدس الرش اليدوي.
- أحكم إغلاق ذراع مسدس الرش اليدوي.
- يتم إدخال مسدس الرش اليدوي في مكان الحفظ الخاص به.
- ومع زيادة طول فترات توقف العمل (أكثر من 5 دقائق) يتم إيقاف تشغيل الجهاز من مفتاح الجهاز „0/OFF“.

## إنهاء التشغيل



لا يتم فصل خرطوم الضغط العالي إلا من مسدس الرش اليدوي أو من الجهاز إلا في حالة عدم توفر الضغط بالنظام.

- بعد العمل باستخدام مواد التنظيف: قم بتشغيل الجهاز لمدة حوالي دقيقة لغسله.
- قم بتحرير ذراع مسدس الرش اليدوي.
- قم بإيقاف تشغيل الجهاز بالضغط على „0/OFF“.
- اسحب قابس الشبكة من مقبس التوصيل.
- أغلق صنبور المياه
- يتم ضغط ذراع مسدس الرش اليدوي للتخلص من الضغط المتبقي في النظام.
- أحكم إغلاق ذراع مسدس الرش اليدوي.
- افصل الجهاز عن مصدر الإمداد بالمياه.

## مجموعة

قبل بدء التشغيل يتم تثبيت الأجزاء المفكوكة المرفقة مع الجهاز.

 **لرؤية الصور انظر الصفحة المطوية 4**

**صورة A**

• قم بإدخال عجلات الإدارة وتثبيتها.

**صورة B**

• قم بتوصيل مقبض النقل.

**صورة C**

• يجب تثبيت قطعة التقارن المصاحبة في وصلة الماء الموجودة بالجهاز.

**صورة D**

• اخلع مشبك خرطوم الضغط العالي من مسدس الرش اليدوي.

**صورة E**

• أدخل خرطوم الضغط العالي في مسدس الرش اليدوي.

• اضغط المشبك إلى الداخل إلى أن يثبت.

• افحص التوصيل الآمن من خلال جذب خرطوم الضغط العالي.

## التشغيل



**تنويه**

تؤدي دورة التجفيف التي تزيد على دقيقتين إلى حدوث أضرار بمضخة الضغط العالي. إذا لم يتمكن الجهاز من إنشاء أي ضغط في غضون دقيقتين، فقم بإيقاف الجهاز والتصرف حسب الإرشادات الواردة في فصل «المساعدة في حالة حدوث اختلالات».

## التشغيل بالضغط العالي



**تنويه**

عند تنظيف الأسطح المطلوبة يجب ألا تقل المسافة بينها وبين الشعاع عن 30 سم تفادياً لحدوث تلفيات.

**تنبيه**

لا تقم بتنظيف إطارات السيارة أو الطلاء أو الأسطح الحساسة مثل الخشب باستخدام أداة طحن الاتساخات، خطر التعرض للضرر.

**صورة 1**

• يتم إدخال أنبوب الشعاع المطلوب في مسدس الرش اليدوي ويثبت بلفه بزاوية قدرها 90°.

• أدخل القابس في المقبس.

• قم بتشغيل الجهاز بالنقر على المفتاح „I/ON“.

• قم بتحريك ذراع مسدس الرش اليدوي.

• اسحب الذراع، فيتم تشغيل الجهاز.

## التشغيل

• وضع الجهاز على أرضية مستوية.

**صورة 2**

• اربط خرطوم الضغط العالي بوصلة الضغط العالي الخاصة بالجهاز.

## الإمداد بالماء من وصلة الماء

قيم التوصيل - انظر لوحة الصنع/البيانات الفنية.

يجب مراعاة الفوائد الخاصة بشركة الإمداد بالماء.

**تنبيه**

قد تضر الملوثات الموجودة في المياه بمضخة الضغط العالي والملحقات. وللوقاية منها

## الرموز الموجودة على الجهاز

- يجب عدم توجيه شعاع الضغط العالي على الأشخاص أو الحيوانات أو الأجهزة الكهربائية المفعلة أو حتى على الجهاز نفسه.
- لا يجب أن يتم توصيل الجهاز بشبكة مياه الشرب العمومية بشكل مباشر. احرص على حماية الجهاز من التجمد.



## إرشادات السلامة



- تعمل تجهيزات الأمان على حماية المستخدم وغير مسموح بإدخال تعديلات عليها أو الاستغناء عن وظائفها.

### مفتاح الجهاز

يعمل مفتاح تشغيل الجهاز على الحيلولة دون التشغيل غير المتعمد للجهاز.

### صمام غلق مسدس الرش اليدوي

يقوم صمام الغلق بحجز ذراع مسدس الرش اليدوي ويحول دون بدء تشغيل الجهاز بشكل غير متعمد.

### صمام التيار الزائد المزود بمفتاح الضغط

في حالة تحرير الذراع بمسدس الرش اليدوي، يقوم مفتاح الضغط بإغلاق المضخة التي تعمل على إيقاف شعاع الضغط العالي. وعند سحب الذراع، تعمل المضخة مرة أخرى.

## وصف الجهاز

يتم وصف كافة التجهيزات المتوفرة في دليل التشغيل هذا. توجد بعض الاختلافات وفقاً لنوع الموديل (انظر العبوة)

### لرؤية الصور انظر الصفحة المطوية 3

- وصلة الضغط العالي
- مفتاح الجهاز "تشغيل/ إيقاف"
- خطافات لحفظ خرطوم الضغط العالي
- وسلك التوصيل الرئيسي
- مقبض النقل

- مكان حفظ الأنابيب النفاث
- مكان حفظ مسدس الرش اليدوي
- وصلة ماء مزودة بمصفاة مركبة
- خرطوم شغط مادة التنظيف (مزود بفلتر)
- قارنرة لوصلة الماء
- عجلة نقل
- وصلة سلك التوصيل الرئيسي والقابس الكهربائي
- مسدس الرش اليدوي
- صمام غلق مسدس الرش اليدوي
- مشبك لخرطوم الضغط العالي
- خرطوم الضغط العالي
- أنبوب الشعاع مع مزبل القاذورات بالنسبة للاتساخات العنيدة
- الأنبوب النفاث مع منفث الضغط العالي من أجل مهام التنظيف الاعتيادية.
- \* ملحقات اختيارية**
- فرشاة الغسل
- فرشاة تنظيف دوارة
- صالحة للتنظيف الآلي على وجه الخصوص.
- فوهة الرغوة المزودة بخزان مادة التنظيف
- يتم سحب مادة التنظيف من الخزان وتنشأ رغوة شديدة لمادة التنظيف.
- \*\* ليست ضمن نطاق التسليم**
- خرطوم الإمداد بالماء

## ملحقات خاصة

تزيد الملحقات الخاصة من إمكانيات استخدام جهازك. يمكنك الحصول على مزيد من المعلومات بهذا الصدد لدى وكيل KARCHER لديك.

- اسحب المصفاة الموجودة بوصلة الماء للخارج باستخدام زردية مغلطحة ونظفها بالماء الجاري

### تذبذب الضغط بقوة

- تنظيف منفث الضغط العالي: يتم إزالة القاذورات من فتحة المنفث باستخدام إبرة وتُغسل الفتحة بالماء بحيث يكون الغسل من الناحية الأمامية.
- يتم التحقق من كمية تدفق الماء.

### التسرب من الجهاز

- إن حدوث تسرب طفيف من الجهاز يعد أمراً حتمياً من الناحية الفنية. في حالة زيادة نسبة التسرب عن ذلك يلزم الرجوع إلى خدمة العملاء المعتمدة.

### لا يتم شطف مواد التنظيف.

- أفضل الأنبوب النفاث من مسدس الرش اليدوي. لا تقم بالعمل إلا باستخدام مسدس الرش اليدوي.
- يتم تنظيف الفلتر الموجود بخرطوم شطف مواد التنظيف.
- يجب التحقق من مواضع التعقد والالتواء بخرطوم شطف مواد التنظيف.

### الضمان

في كل دولة تسري شروط الضمان التي تضعها شركة التسويق المختصة التابعة لنا. نحن نتولى تصليح الأعطال التي قد تطرأ على جهازك بدون مقابل خلال فترة الضمان طالما أن السبب في هذه الأعطال ناجم عن وجود عيب في المواد أو في الصنع. في حال استحقاق الضمان، يرجى التوجه بقسيمة الشراء إلى أقرب موزع أو مركز خدمة عملاء معتمد.

تجد العناوين من خلال:

[www.kaercher.com/dealersearch](http://www.kaercher.com/dealersearch)

### الصيانة

الجهاز لا يتطلب صيانة.

### قطع الغيار

لا تستخدم سوى قطع الغيار الأصلية من KARCHER. ستجد في نهاية دليل التشغيل هذا نظرة عامة على قطع الغيار.

### المساعدة عند حدوث أعطال

يمكنك إصلاح الأعطال البسيطة بنفسك مع الاستعانة بالعرض العام التالي. في حالة الشك في وجود عطل برجاء التوجه إلى خدمة العملاء المعتمدة.



خطر التعرض لصدمة كهربائية.

- قبل إجراء أعمال بالجهاز يتم إيقاف تشغيله ويتم سحب القابس خارج المقبس.

### الجهاز لا يعمل

- اجذب ذراع مسدس الرش اليدوي، فبتم تشغيل الجهاز.
- تحقق من تطابق الجهد المدون على لوحة الصنع مع جهد مصدر التيار.
- يجب التحقق من عدم وجود تلفيات بوصلة سلك التوصيل الرئيسي.

### الجهاز لا يصدر أي ضغط.

- تصريف الهواء من الجهاز: قم بتشغيل الجهاز بدون توصيل خرطوم الضغط العالي وانتظر (دقيقتين كحد أقصى)، حتى تخرج المياه من وصلة الضغط العالي خالية من الفقاعات الهوائية. قم بإيقاف الجهاز وتوصيل خرطوم الضغط العالي مرة أخرى.
- تحقق من مصدر الإمداد بالماء.

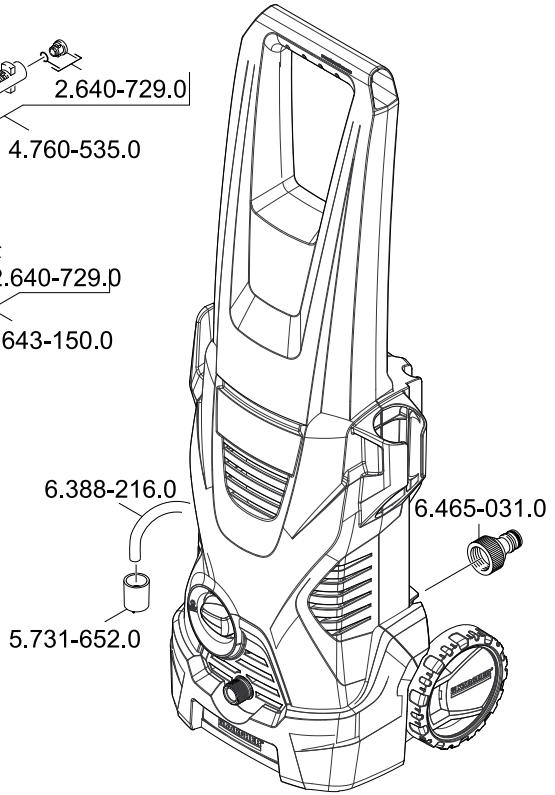
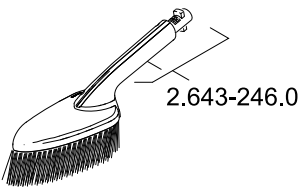
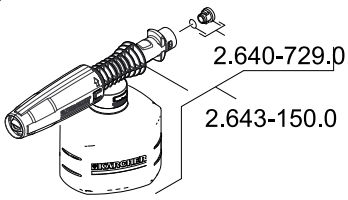
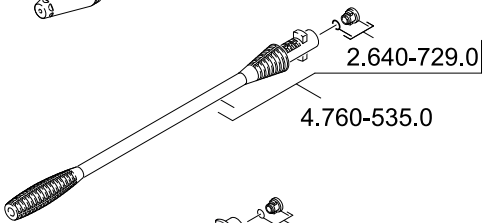
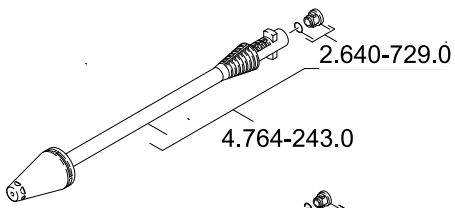
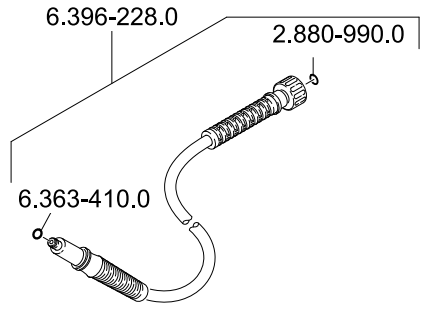
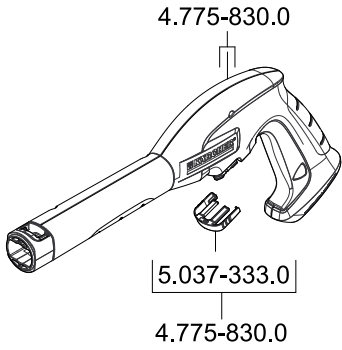



<http://www.kaercher.com/dealersearch>

