

WPD 50 Ws



Deutsch	4
English	11
Français	17
Italiano	24
Español	31
Português	38
Nederlands	45
Türkçe	52
Svenska	58
Suomi	64
Norsk	70
Dansk	76
Eesti	82
Latviešu	88
Lietuviškai	95
Polski	101
Magyar	108
Čeština	114
Slovenčina	120
Slovenščina	126
Românește	132
Hrvatski	139
Srpski	145
Ελληνικά	152
Русский	159
Українська	167
Български	174



**Register
your product**
www.kaercher.com/welcome



A



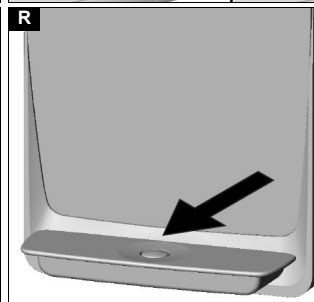
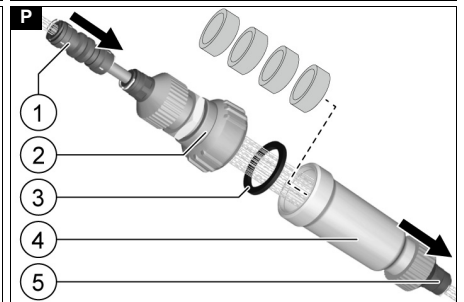
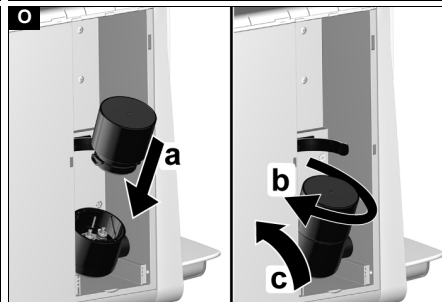
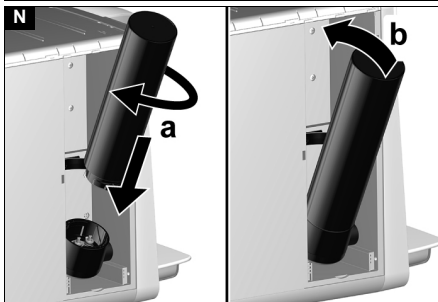
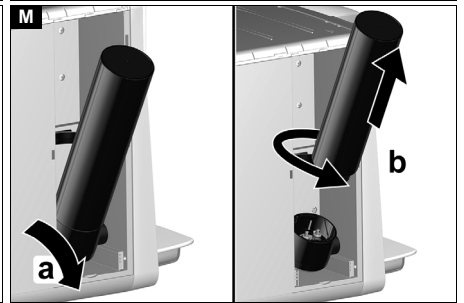
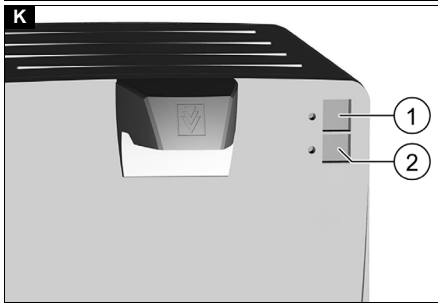
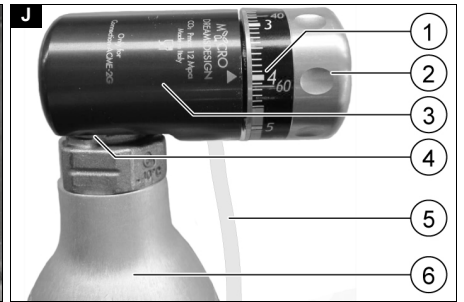
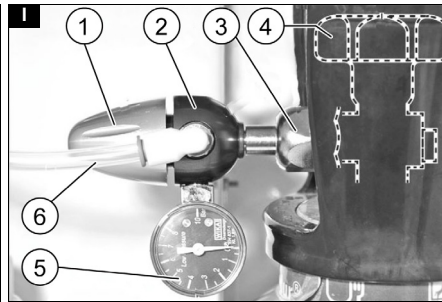
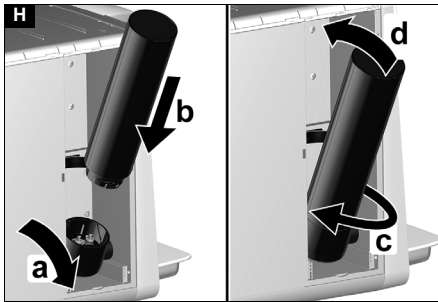
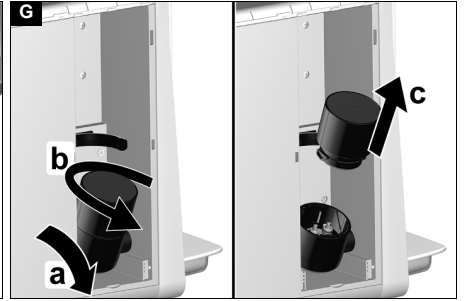
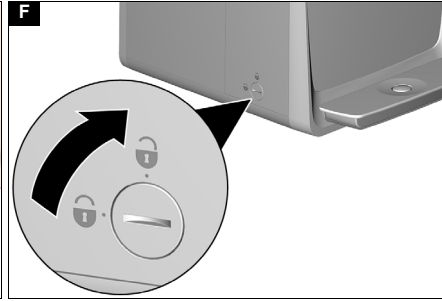
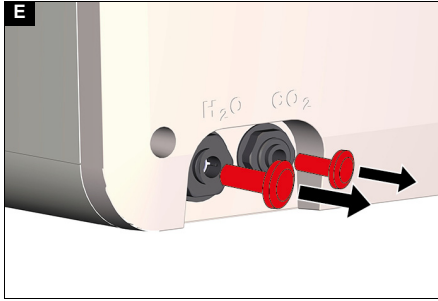
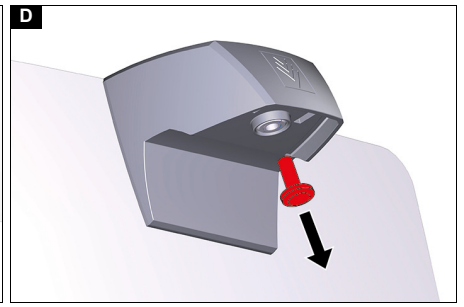
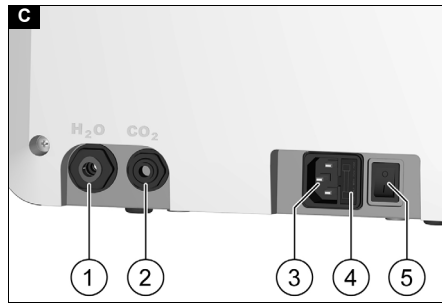
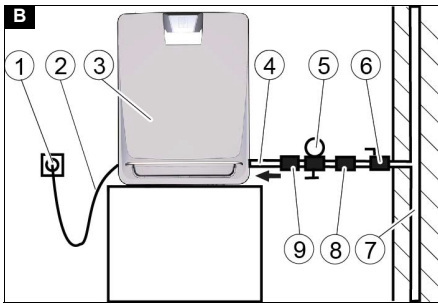



Inhalt

Allgemeine Hinweise.....	4
Sicherheitshinweise	4
Sicherheitshinweise	4
Symbole auf dem Gerät.....	5
Bestimmungsgemäße Verwendung	5
Allgemeine Hinweise zum Umgang mit CO ₂ -Flaschen	5
Umweltschutz.....	5
Zubehör und Ersatzteile.....	5
Verbrauchsmaterial	6
Lieferumfang	6
Gerätebeschreibung	6
Montage	6
Erstinbetriebnahme.....	6
Umgang mit der CO ₂ -Flasche.....	6
Umgang mit dem CO ₂ -Zylinder.....	7
Betrieb.....	7
Transport.....	7
Lagerung	7
Pflege und Wartung	7
Hilfe bei Störungen	8
Garantie	9
Technische Daten	9
Wartungsplan	9
Wartungsblatt WPD 50 Ws	10

Allgemeine Hinweise

  Lesen Sie vor der ersten Benutzung des Geräts diese Originalbetriebsanleitung und handeln Sie danach. Bewahren Sie die Originalbetriebsanleitung für den späteren Gebrauch oder für Nachbesitzer auf.

- Um die Wasserqualität des Wassers zu gewährleisten darf ausschließlich Trinkwasser eines öffentlichen Wasserversorgers verwendet werden. Die Qualität muss dabei mindestens der Leitlinie der World Health Organisation (WHO) entsprechen.
- Ist zur Installation des Geräts ein Eingriff in das Trinkwassernetz erforderlich, muss dies durch geschultes Fachpersonal erfolgen, das eine Zulassung entsprechend der örtlich geltenden Gesetze und Vorschriften besitzt. Diese Arbeiten müssen im Bedarfsfall durch den Kunden beauftragt werden.
- Zum Schutz vor Wasserschäden durch einen geplatzten Wasserschlauch empfehlen wir den Einbau einer Absperrvorrichtung und eines Aquastopps (optional erhältlich) in die Wasserzuleitung.
- Pflegearbeiten im Innenraum des Geräts dürfen nur vom Betreiber des Geräts, der diese Betriebsanleitung gelesen hat, durchgeführt werden.
- Bei Verwendung einer CO₂-Flasche müssen die örtlich geltenden Regeln zur Kennzeichnung des Aufstellraums beachtet werden.
- Das Gerät nicht mit einem Wasserstrahl reinigen.
- Kunststoffoberflächen dürfen nicht mit alkoholhaltigen, aggressiven oder scheuernden Reinigungsmitteln gereinigt werden. Empfohlen wird der Oberflächenreiniger CA 30 R (6.295-686.0).

Sicherheitshinweise

Gefahrenstufen

GEFAHR

- **Hinweis auf eine unmittelbar drohende Gefahr, die zu schweren Körperverletzungen oder zum Tod führt.**

WARNUNG

- **Hinweis auf eine möglicherweise gefährliche Situation, die zu schweren Körperverletzungen oder zum Tod führen kann.**

VORSICHT

- **Hinweis auf eine möglicherweise gefährliche Situation, die zu leichten Verletzungen führen kann.**

ACHTUNG

- **Hinweis auf eine möglicherweise gefährliche Situation, die zu Sachschäden führen kann.**

Sicherheitshinweise

 **GEFAHR** • **Stromschlaggefahr.** Ziehen Sie vor Arbeiten am Gerät immer den Netzstecker. Die Steckdose muss mit einem Fehlerstromschutzschalter von 30 mA abgesichert sein. • **Lebensgefahr durch berstenden CO₂-Gasbehälter.** Stellen Sie den Druckbehälter senkrecht auf und befestigen Sie ihn. Schließen Sie den Druckgasbehälter immer mit einem für die Geräteart zugelassenen Druckminderer und mit einem Sicherheitsventil an. Schützen Sie die Gasflasche vor übermäßiger Erwärmung und setzen Sie sie niemals direkter Sonneneinstrahlung aus. • **Explosionsgefahr.** Schließen Sie niemals eine CO₂-Flasche mit Steigrohr an. Steigrohrflaschen sind zum Beispiel mit einem roten Warmaufkleber gekennzeichnet. • **Erstickungsgefahr durch austretendes Kohlendioxid.** Sorgen Sie für eine ausreichende Be- und Entlüftung des Aufstellraums oder installieren Sie eine Gaswarnanlage. Beachten Sie die länderspezifischen gesetzlichen Vorgaben hinsichtlich der vorgeschriebenen Mindestraumgröße, Warnanlagen und Belüftung während der Entleerung von Druckgasbehältern. • **Explosionsgefahr.** Bewahren Sie keine explosionsgefährlichen Gegenstände wie Spraydosen mit brennbarem Treibmittel im Gerät auf.

 **WARNUNG** • Beachten Sie beim Aufstellen des Gerätes dass das Netzkabel nicht eingeklemmt oder beschädigt wird. • Platzieren Sie keine Mehrfachsteckdose oder mobile Stromversorgung hinter dem Gerät. • **Verletzungsgefahr durch berstende Flaschen.** Koh-

lensäurehaltiges Wasser darf nur in druckstabile Flaschen (10 bar) abgefüllt werden.

- **Überhitzungsgefahr.** Verschießen Sie Lüftungsöffnungen im Gerät nicht.
- **Beschädigungsgefahr.** Verwenden Sie keine mechanischen oder andere Hilfsmittel außer vom Hersteller empfohlene um den Auftauvorgang zu beschleunigen. • **Beschädigen Sie den Kühlkreislauf nicht.** • **Gesundheitsgefahr durch Keime.** Achten Sie beim Austausch der Filterkartusche auf Hygiene und Sauberkeit. Tragen Sie beim Filterwechsel sterile Einweghandschuhe. Reinigen Sie die Tropfschale und die Oberflächen regelmäßig. Berühren Sie die Wasserausgabe niemals mit den Fingern oder einem Putztuch. Führen Sie mindestens alle 6 Monate eine chemische Reinigung des Geräts durch. Wenn Ihr Trinkwasserversorger vor einer mikrobiologischen Kontamination gewarnt hat, müssen Sie zwingend nach der erfolgten Entwarnung eine chemische Reinigung des Geräts durchführen. • **Gesundheitsgefahr durch erhöhte Keimkonzentration im Wasser.** Wenn Sie das Gerät mehr als 4 Tage nicht benutzt haben, müssen Sie das Gerät einschalten, den Wasserzulauf öffnen und eine chemische Reinigung durchführen, siehe Kapitel Chemische Reinigung. • **Gesundheitsgefahr durch ein unsachgemäß repariertes Gerät.** Das Gerät darf nur von geschultem Fachpersonal repariert werden. • **Verletzungsgefahr durch das Reinigungsmittel.** Beachten Sie die Sicherheitshinweise des Reinigungsmittels und tragen Sie beim Umgang mit Reinigungsmitteln eine Schutzbrille und Schutzhandschuhe.

ACHTUNG • Schäden an der Gerätekühleinheit. Wenn das Gerät liegend gelagert oder transportiert worden ist, müssen Sie mindestens 24 Stunden bis zur Inbetriebnahme warten.

Symbole auf dem Gerät



⚠️ WARNUNG
Brandgefahr, brennbares Material
In diesem Gerät wird entflammendes Kältemittel verwendet.

Beim Austritt von Kältemittel Zündquellen vom Gerät fernhalten.

Bestimmungsgemäße Verwendung

⚠️ WARNUNG
Dieses Gerät ist nicht zur Benutzung von Personen (einschließlich Kindern) mit verringerten physischen, sensorischen oder mentalen Fähigkeiten vorgesehen, es sei denn, diese werden von einer Person, die für ihre Sicherheit verantwortlich ist, beaufsichtigt oder haben von dieser zuvor Anweisungen zum Gebrauch des Geräts erhalten.

⚠️ WARNUNG
Beaufsichtigen Sie Kinder, um sicherzustellen, dass sie nicht mit dem Gerät spielen.

⚠️ WARNUNG
Ein beschädigtes Netzkabel muss durch den Hersteller, seinen Kundendienst oder eine gleichermaßen qualifizierte Person ersetzt werden um Gefahren zu vermeiden.

- Das Gerät dient zur Ausgabe von gekühltem Wasser mit und ohne Zusatz von Kohlensäure (CO₂) in Lebensmittelqualität im Selbstbedienungsbetrieb.
- Das Gerät kann in folgenden Bereichen eingesetzt werden:
 - Im Haushalt und ähnlichen Anwendungen
 - In Personalküchenbereichen von Läden, Büros und anderen Arbeitsbereichen
 - In der Landwirtschaft
 - In Hotels, Motels, Frühstückspensionen und anderen Unterkünften
 - Im Catering und ähnlichem Großhandelseinsatz
- Das Gerät ist mit einem Kombi-Filter ausgerüstet.
- Das Gerät muss in einem frostfreien Raum aufgestellt werden.
- Das Gerät nicht im Freien verwenden oder abstellen.
- Das Gerät nicht legen, liegend lagern oder transportieren.

Vorhersehbarer Fehlgebrauch

Jede nicht bestimmungsgemäße Verwendung ist unzulässig.

Der Bediener haftet für Schäden, die durch nicht bestimmungsgemäße Verwendung entstehen.

Allgemeine Hinweise zum Umgang mit CO₂-Flaschen

Beim Austausch von CO₂-Flaschen müssen die Sicherheitshinweise des Gaslieferanten und etwaige gesetzliche Bestimmungen beachtet werden.

- Die CO₂-Flasche muss mit dem von KÄRCHER freigegebenen Druckminderer ausgestattet sein, damit der Kohlensäuregehalt des Wassers eingestellt werden kann.
- Das Kohlendioxid E 290 muss die Reinheitsanforderungen nach der Richtlinie 96/77/EG (Lebensmittelqualität) einhalten und gemäß Art. 7 der Richtlinie 89/107/EWG gekennzeichnet sein.
- Bevor eine Gasflasche in Gebrauch genommen wird, muss man sich überzeugen, dass die richtige Gasart bereitgestellt ist. Verlässliche Auskunft über die Gasart gibt allein der Gefahrgutaufkleber, der auf jeder Gasflasche vorhanden sein muss. Die Farbe der Gasflasche gibt nicht immer eindeutige Informationen über die Gasart. Eine Gasflasche, über deren Inhalt irgendwelche Zweifel bestehen oder die in anderer Weise auffällig ist (Beschädigung, Feuerwirkung, Spuren mechanischer Bearbeitung), darf nicht benutzt werden.

• Länderspezifische Regelungen sind zu beachten.

⚠️ GEFAHR Explosionsgefahr

Schließen Sie niemals eine CO₂-Flasche mit Steigrohr an. Steigrohrflaschen sind zum Beispiel mit einem roten Warmaufkleber gekennzeichnet.

⚠️ WARNUNG
Lebensgefahr durch möglicherweise berstenden CO₂-Gasbehälter
Stellen Sie den Druckbehälter senkrecht auf und befestigen Sie ihn.
Schließen Sie den Druckgasbehälter niemals ohne Druckminderer und ohne Sicherheitsventil auf. Der Druckminderer mit Sicherheitsventil muss für die Gerätart zugelassen sein.

⚠️ GEFAHR
Erstickungsgefahr durch austretendes Kohlendioxid
Sorgen Sie für eine ausreichende Be- und Entlüftung des Aufstellraums oder installieren Sie eine Gaswarnanlage.
Setzen Sie die CO₂-Flasche keiner direkten Sonneneinstrahlung aus.
Schützen Sie die CO₂-Flasche vor übermäßiger Erwärmung.
Bringen Sie eine sichtbare Kennzeichnung an, die auf das möglicherweise vorhandene gasförmige Kohlendioxid hinweist.



Umweltschutz

Die Verpackungsmaterialien sind recyclebar. Bitte Verpackungen umweltgerecht entsorgen.
Elektrische und elektronische Geräte enthalten wertvolle recyclebare Materialien und oft Bestandteile wie Batterien, Akkus oder Öl, die bei falschem Umgang oder falscher Entsorgung eine potentielle Gefahr für die menschliche Gesundheit und die Umwelt darstellen können. Für den ordnungsgemäßen Betrieb des Geräts sind diese Bestandteile jedoch notwendig. Mit diesem Symbol gekennzeichnete Geräte dürfen nicht mit dem Hausmüll entsorgt werden.
R-290 Enthält Treibhausgas R290 - hermetisch geschlossene Einrichtung

Hinweise zu Inhaltsstoffen (REACH)
Aktuelle Informationen zu Inhaltsstoffen finden Sie unter: www.kaercher.de/REACH

Zubehör und Ersatzteile

Nur Original-Zubehör und Original-Ersatzteile verwenden, sie bieten die Gewähr für einen sicheren und störungsfreien Betrieb des Geräts.
Informationen über Zubehör und Ersatzteile finden Sie unter www.kaercher.com.

Anbausätze

Beschreibung	Bestell-Nr.
Anbausatz CO ₂ -Zylinder	2.644-217.0
Anbausatz CO ₂ -Flasche handelsüblich (2 kg, 6 kg, 10 kg Inhalt)	2.644-218.0
Standfuß Premium	2.644-134.0
Standfuß Basic	2.644-221.0

Krüge

Beschreibung	Bestell-Nr.
Wasserkrug, 1 l, Glas, mit Kunststoffdeckel und KÄRCHER-Logo, spülmaschinenfest	6.640-431.0
Karaffe, Eva Solo, 1 l, spülmaschinenfest	0.017-575.0

Spülbecher

Beschreibung	Bestell-Nr.
Spülbecher 4 l	6.640-341.0

Flaschen

Beschreibung	Bestell-Nr.
Flasche 0,5 l, aus Tritan, spülmaschinenfest	6.640-430.0
Flasche 0,75 l, aus Tritan, spülmaschinenfest	6.640-512.0
Flasche 0,6 l, mit Mundstück und Deckel aus Tritan, spülmaschinengeeignet	6.640-469.0
Hochwertige Borsilikat-Glasflasche 0,75 l, hitzebeständig, klar, Ø 7 cm, Höhe 26 cm mit Edelstahl-Deckel und Neopren-Schutzhülle	6.642-186.0

Becher

Beschreibung	Bestell-Nr.
Hartpapierbecher, auch für Heißgetränke, 180 ml, ohne Logo, 2500 Stück	6.640-455.0
Hartpapierbecher, auch für Heißgetränke, 180 ml, mit KÄRCHER-Logo, 2500 Stück	6.640-460.0
Kunststoffbecher, 200 ml, ohne Logo, 3000 Stück	6.640-454.0
Kunststoffbecher, 200 ml, mit KÄRCHER-Logo, 3000 Stück	6.640-453.0

Ergänzendes Installationsmaterial

Beschreibung	Bestell-Nr.
Fehlerstrom-Schutzschalter 30 mA, 230 V, 50 Hz	6.640-427.0
Aquastopp, Leckwassermelder mit Magnetventil und Messingverschraubung G 3/4"	6.640-291.0
Druckminderer 1,5 - 6 bar - 1/2"	6.640-625.0
Water Block, Überschwemmungssicherung	6.640-338.0
Rückflussverhinderer, zugelassen	6.640-463.0

Verbrauchsmaterial

Filter

Bezeichnung	Beschreibung	Bestell-Nr.
Hy-Pure-Plus Filter	Kombi-Filter aus Aktivkohle- und Ultrafilter. Hält Chlor, Schwermetalle, Rückstände aus der Leitung, Bakterien und Viren zurück und sorgt für einen guten Geschmack. Alle Mineralstoffe bleiben im Wasser erhalten.	2.644-200.0

Reinigungsmittel für die chemische Reinigung

Bezeichnung	Beschreibung	Bestell-Nr.
Reinigungsset	Zur Aufnahme des chemischen Reinigungsmittels (Bevi Tabs alkalisch), wiederverwendbar	2.643-941.0
Bevi Tabs alkalisch	Chemisches Reinigungsmittel zur halbjährlichen Innenreinigung des WPDs, Verpackungseinheit 1 x 10 Tabletten	6.295-891.0

Reinigungsmittel für die Außenreinigung des Geräts

Bezeichnung	Beschreibung	Bestell-Nr.
CA 30 R	Gebrauchsfertiger Oberflächenreiniger, 0,5 l Flasche	6.295-686.0
Sprühkopf für Oberflächenreiniger	Bei der Erstbestellung von CA 30 R wird dieser wiederverwendbare Sprühkopf für die Sprühflasche benötigt.	6.295-723.0

Lieferumfang

Prüfen Sie beim Auspacken des Geräts den Kartoninhalt mit Hilfe der Bedienungsanleitung auf Vollständigkeit. Bei fehlendem Zubehör oder bei Transportschäden benachrichtigen Sie bitte Ihren Händler.

Gerätebeschreibung

Abbildungen siehe Grafikkarte
Abbildung A

- ① Verriegelung Filterabdeckung
- ② Filterabdeckung
- ③ Geräteschalter
- ④ CO₂-Anschluss
- ⑤ Wasseranschluss
- ⑥ Netzanschluss
- ⑦ Deckel Sicherungshalter mit Sicherung 6 A
- ⑧ Typenschild
- ⑨ Lüftungsöffnungen
- ⑩ Kombi-Filter
- ⑪ Filterhalterung
- ⑫ Taste "CO₂ gekühltes Wasser"
- ⑬ Taste "Gekühltes Wasser"
- ⑭ Wasserausgabeöffnung
- ⑮ Tropfschale

Montage

Gerät anschließen

Bei der Erstinstallation und bei eventuellen Reparaturen, die mit dem Austausch von Zubehörteilen verbunden sind, ist sicherzustellen, dass ausschließlich von KÄRCHER freigegebene Teile (Anschlusskit, CO₂-Druckregler) eingesetzt werden. Diese Bauteile sind geprüft und zertifiziert, um dem hohen KÄRCHER-Qualitätsstandards zu entsprechen. Andere Bauteile dürfen nicht eingesetzt werden.

- Der Stromanschluss und Wasser-Eingangsdruck müssen den Werten in den Technischen Daten entsprechen (siehe Kapitel "Technische Daten").
- Je nach den örtlichen Vorschriften ist der Einbau eines zugelassenen Rückflussverhinderers erforderlich.
- Das Gerät auf einer ebenen Fläche aufstellen.
- Netzstecker und Steckdose müssen immer frei zugänglich sein.
- Der Geräteschalter, die Sicherung sowie der Gas- und Wasseranschluss (Geräterückseite) müssen frei zugänglich sein. Der Mindestabstand zur Wand beträgt 100 mm.
- Zur Reduzierung des Stromverbrauchs kann die Stromversorgung während der Nutzungspausen unterbrochen werden (z. B. durch eine Zeitschaltuhr).
- Das Gerät nur mit den beiliegenden Schlauchleitungen anschließen.
- Keine benutzten Schlauchleitungen verwenden.

Anschlussschema:
Abbildung B

- ① Steckdose (abgesichert mit Fehlerstrom-Schutzschalter 30 mA)
- ② Netzkabel
- ③ Wasserspender
- ④ Wasserzulaufschlauch (Anschlusskit)

- ⑤ Druckminderer mit Manometer (nur notwendig bei Wasserzulaufdruck über 6 bar (0,6 MPa))
- ⑥ Wasserhahn der Gebäudeinstallation
- ⑦ Trinkwasserleitung der Gebäudeinstallation
- ⑧ Aquastopp (optional)
- ⑨ Rückflussverhinderer (optional)

Anschlüsse:
Abbildung C

- ① Wasseranschluss
 - ② CO₂-Anschluss
 - ③ Netzanschluss
 - ④ Deckel Sicherungshalter mit Sicherung 6 A
 - ⑤ Beleuchteter Geräteschalter
1. Den Stopfen aus der Wasserausgabeöffnung herausziehen und entsorgen.
 2. Die Stopfen aus dem Wasseranschluss und dem CO₂-Anschluss herausziehen und entsorgen.
 3. Den Wasserzulaufschlauch an den Wasseranschluss "H₂O" anschließen.
 4. Den Wasserzulaufschlauch mit dem Wasserhahn der Gebäudeinstallation verbinden (bei Bedarf zusätzliche Bauteile zwischenschalten).
 5. Das Netzkabel mit dem Netzanschluss verbinden.
 6. Den CO₂-Anschlussschlauch an den CO₂-Anschluss anschließen.

Filter einsetzen

⚠ WARNUNG
Gesundheitsgefahr durch den Eintrag von Keimen
Beim Einbau der Filterkartusche besonders auf Hygiene und Sauberkeit achten.
Tragen Sie beim Filtereinbau sterile Einweghandschuhe.

1. Die Verriegelung der Filterabdeckung öffnen.
2. Die seitliche Filterabdeckung entnehmen.
3. Die ab Werk eingesetzte Service Tasse entnehmen.
4. Den Filter einsetzen.
5. Die seitliche Filterabdeckung einsetzen.
6. Die Verriegelung der Filterabdeckung schließen.

Erstinbetriebnahme

Hinweis

Zur Wahrung eines hygienisch einwandfreien Gerätezustands wurden die wasserführenden Komponenten werkseitig mit Stickstoff befüllt.
Bevor das Gerät mit Wasser gespült werden darf, muss zunächst die Stickstofffüllung des CO₂-Mischbehälters ausgespült werden. Dies erfolgt mit CO₂-Gas.

CO₂-Mischbehälter spülen

1. Eine CO₂-Flasche oder einen neuen CO₂-Zylinder anschließen (siehe Kapitel "Neue CO₂-Flasche anschließen" oder "Neuen CO₂-Zylinder anschließen").
2. Den CO₂-Druck einstellen:
 - a **CO₂-Flasche:** Den Haupthahn öffnen und den Drehregler so einstellen, dass das Manometer 4 bar anzeigt.
 - b **CO₂-Zylinder:** Das Einstellrad des Drehreglers auf Stellung "4" drehen.
3. Das Gerät einschalten.
4. Den Wasserzulauf geschlossen halten.
5. Ein Gefäß unter die Wasserausgabeöffnung stellen.
6. Die Taste "CO₂ gekühltes Wasser" 10 Sekunden lang betätigen.
Es tritt etwas Gas aus, das mit Wassertropfen vermischt sein kann. Dieser kurze Gasaustritt ist ungefährlich.
7. Den Drehregler auf 0 bar beziehungsweise Stellung "0" drehen.
8. Die Taste "CO₂ gekühltes Wasser" so lange betätigen, bis kein Gasaustritt mehr hörbar ist.

Gerät und Filter spülen

Hinweis

Jetzt wird das gesamte Gerät und der Filter mit Wasser gespült.

1. Den Wasserzulauf öffnen.
2. Ein Gefäß unter die Wasserausgabeöffnung stellen.
3. Die Taste "Gekühltes Wasser" wiederholt betätigen, bis 5 Minuten Spülzeit erreicht sind (ca. 10 - 15 Liter).
4. Die Taste "CO₂ gekühltes Wasser" wiederholt betätigen, bis weitere 4 Minuten Spülzeit erreicht sind (ca. 4 - 5 Liter).

Hinweis

Nach jeweils 60 Sekunden ununterbrochener Wasserabgabe unterbricht das Gerät automatisch die Abgabe.

5. Die chemische Reinigung durchführen (siehe Kapitel "Chemische Reinigung").
 6. Den CO₂-Druck einstellen:
 - a **CO₂-Flasche:** Den Haupthahn öffnen und den Drehregler so einstellen, dass das Manometer 4 bar anzeigt.
 - b **CO₂-Zylinder:** Das Einstellrad des Drehreglers auf Stellung "4" drehen.
- Das Gerät ist betriebsbereit.

Umgang mit der CO₂-Flasche

Hinweis

Beachten Sie auch die allgemeinen Hinweise zum Umgang mit CO₂-Flaschen, siehe Kapitel Allgemeine Hinweise zum Umgang mit CO₂-Flaschen.

Beim Anschluss einer neuen oder beim Ausbau einer leeren CO₂-Flasche sind die folgenden Schritte durchzuführen.

Leere CO₂-Flasche ausbauen

Abbildung I

- ① Drehregler
- ② Druckminderer
- ③ Überwurfmutter
- ④ Haupthahn
- ⑤ Manometer Regeldruck
- ⑥ CO₂-Schlauch

1. Die Gasflasche am Haupthahn schließen.
2. Den Druckregler auf "0" drehen.

Hinweis

Wird der Druckminderer von der CO₂-Flasche getrennt, obwohl noch ausreichend Druck vorhanden ist, wird der O-Ring zwischen Flasche und Druckminderer deformiert und muss ausgetauscht werden.

- Den Spannungsgurt zur Sicherung der CO₂-Flasche lösen.
- Die leere Gasflasche herausnehmen.
- Den Druckminderer von der leeren Gasflasche abschrauben.

Neue CO₂-Flasche anschließen

Abbildung I

- Drehregler
- Druckminderer
- Überwurfmutter
- Haupthahn
- Manometer Regeldruck
- CO₂-Schlauch

- Die Schutzkappe der neuen Gasflasche abziehen.
- Den Haupthahn kurz öffnen, damit möglicherweise vorhandenes flüssiges CO₂ entweichen kann.
- Den Druckminderer an die neue Gasflasche anschrauben. Dabei auf den korrekten Sitz des Dichtungs achten.
- Die Überwurfmutter handfest anziehen.
- Die neue CO₂-Flasche aufstellen und mit einem Spannungsgurt befestigen.
- Den CO₂-Schlauch an den Druckminderer anschließen.
- Den Haupthahn an der Gasflasche langsam öffnen.
- Am Druckminderer mittels Drehregler 4 bar einstellen.
- Den Haupthahn an der Gasflasche schließen.
- Den angezeigten Wert am Manometer Regeldruck ablesen. Der angezeigte Wert muss mindestens 5 Minuten konstant bleiben.

Bei erkennbarem Druckabfall:

- Druckabfall beheben.
 - Prüfen, ob der O-Ring zwischen Druckgasbehälter und Druckminderer vorhanden und unbeschädigt ist.
 - Ggf. einen defekten O-Ring ersetzen.
 - Den korrekten Sitz des Druckminderers prüfen.
 - Die Überwurfmutter fester anziehen.
 - Die Schlauchkupplung am Druckminderer und den CO₂-Schlauch auf sichtbare Beschädigungen prüfen.

Lässt sich der Druckabfall durch die genannten Maßnahmen nicht beheben, ist der Druckminderer defekt und muss ausgetauscht werden.

- Nach bestandener Dichtheitsprüfung den Haupthahn öffnen.
- Den Betriebsdruck am Druckminderer mittels Drehregler einstellen. Die Voreinstellung beträgt 4 bar und kann bei Bedarf nachjustiert werden.
- Nach jedem Erneuern der CO₂-Flasche einen Liter "CO₂-haltiges Wasser" ausgeben, damit sich der CO₂-Mischer wieder füllt.

Umgang mit dem CO₂-Zylinder

Hinweis

Beachten Sie auch die allgemeinen Hinweise zum Umgang mit CO₂-Flaschen, siehe Kapitel Allgemeine Hinweise zum Umgang mit CO₂-Flaschen.

Hinweis

CO₂-Zylinder sind in Drogerie-, Elektronik- und Supermärkten erhältlich.

Beim Anschluss eines neuen oder beim Ausbau eines leeren CO₂-Zylinders sind die folgenden Schritte durchzuführen.

Leeren CO₂-Zylinder ausbauen

Abbildung J

- Druckregler Skala
- Einstellrad
- Druckregler
- Flaschenverschraubung
- CO₂-Schlauch
- CO₂-Zylinder

- Den Druckregler in Stellung "OFF" drehen.
- Die Befestigung des CO₂-Zylinders lösen.
- Falls notwendig den CO₂-Schlauch vom CO₂-Anschluss trennen.
- Den leeren CO₂-Zylinder gegen den Uhrzeigersinn aus der Flaschenverschraubung herausdrehen.

Neuen CO₂-Zylinder anschließen

Abbildung J

- Druckregler Skala
- Einstellrad
- Druckregler
- Flaschenverschraubung
- CO₂-Schlauch
- CO₂-Zylinder

- Die Abdeckung vom CO₂-Zylinder abnehmen.
- Den CO₂-Zylinder auf die Flaschenverschraubung des Druckreglers schrauben. Wenn ein Widerstand spürbar ist, den CO₂-Zylinder ein wenig weiterdrehen, bis er fest sitzt.
Ein kurzes Zischen kann hörbar sein.
- Ggf. den CO₂-Schlauch wieder an den CO₂-Anschluss anschließen.
- Den CO₂-Zylinder wieder in senkrechter Lage befestigen.
- Den Druckregler auf Stellung "4" voreinstellen.
- Nach jedem Erneuern des CO₂-Zylinders einen Liter "CO₂-haltiges Wasser" ausgeben, damit sich der CO₂-Mischer wieder füllt.

Betrieb

Funktion

Das Wasser fließt vom Wassereingang zunächst durch den Kombi-Filter (Filterbeschreibung siehe Kapitel Verbrauchsmaterial). Je nach betätigter Taste fließt das Wasser anschließend über das Kühlmodul oder zusätzlich über den CO₂-Mischer zur Wasserausgabe. Das gesamte Wassersystem muss in regelmäßigen Abständen chemisch gereinigt werden.

Bedienung

Hinweis

Die beleuchteten Sensortasten werden durch eine leichte Berührung aktiviert.

Abbildung K

- Taste "CO₂ gekühltes Wasser"
- Taste "Gekühltes Wasser"

- Ein Gefäß mittig auf die Tropfschale stellen.

Abbildung L

- Taste der gewünschten Wasserart so lange betätigen, bis das Gefäß gefüllt ist.
Während diesem Vorgang leuchtet die betätigte Taste heller.

Stilllegung

Wird das Gerät mehr als 4 Tage nicht benutzt:

- Den Wasserzulauf schließen.
- Das Gerät ausschalten.
- Den Haupthahn der CO₂-Flasche zudrehen bzw. den Druckregler des CO₂-Zylinders auf Stellung "0" zurückdrehen.

Inbetriebnahme nach Stilllegung

⚠ VORSICHT

Gesundheitsgefahr durch erhöhte Keimkonzentration

Führen Sie nach einer Stilllegung die chemische Reinigung durch.

- Das Gerät einschalten.
- Den Wasserzulauf öffnen.
- Von jeder Wasserart mindestens 2 Liter Wasser entnehmen und verwerfen.
- Die chemische Reinigung durchführen (siehe Kapitel Chemische Reinigung)

Transport

⚠ VORSICHT

Nichtbeachtung des Gewichts

Verletzungs- und Beschädigungsgefahr

Beachten Sie beim Transport das Gewicht des Geräts.

- Das Gerät nicht liegend transportieren.
- Das Gerät beim Transport in Fahrzeugen nach den jeweils geltenden Richtlinien gegen Rutschen und Kippen sichern.

Geräteversand

Das Gerät darf nicht liegend transportiert werden.

- Zum Transport eine geeignete Verpackung auswählen und diese außen mit einer auffälligen Markierung für den senkrechten Transport versehen.
- Falls möglich eine kleine Holzpalette unter dem Versandkarton anbringen.
- Alternativ das Gerät direkt zu einem Kärcher-Service-Stützpunkt bringen.

Lagerung

⚠ VORSICHT

Nichtbeachtung des Gewichts

Verletzungs- und Beschädigungsgefahr

Beachten Sie bei der Lagerung das Gewicht des Geräts.

- Das Gerät an einem frostfreien Ort aufbewahren.

Pflege und Wartung

⚠ WARNUNG

Gesundheitsgefahr durch ein unsachgemäß repariertes Gerät

Lassen Sie das Gerät nur von geschultem Fachpersonal reparieren.

Vor allen Arbeiten am Gerät:

- Druckentlastung des Geräts.
 - Den Wasserzulauf schließen.
 - Ein Gefäß unter die Wasserausgabeöffnung stellen.
 - Die Taste "Gekühltes Wasser" solange betätigen, bis kein Wasser mehr ausgegeben wird.
- Das Gerät ausschalten.
- Den Netzstecker ziehen.
- Den Haupthahn der CO₂-Flasche schließen bzw. den Druckregler des CO₂-Zylinders auf "0" zurückdrehen.
- Ggf. den CO₂-Zylinder aus dem Druckregler herausdrehen.

Filter ersetzen

⚠ WARNUNG

Gesundheitsgefahr durch den Eintrag von Keimen

Beim Einbau der Filterkartusche besonders auf Hygiene und Sauberkeit achten.

Tragen Sie beim Filtereinbau sterile Einweghandschuhe.

- Den Wasserzulauf schließen.
- Die Taste für "Gekühltes Wasser" solange betätigen bis kein Wasser mehr austritt.
- Die Verriegelung der Filterabdeckung öffnen.
- Die seitliche Filterabdeckung entnehmen.
- Den zu ersetzenden Filter entnehmen.

Abbildung M

- Den Filter mit der Filterhalterung um max. 45° herauschwenken.
 - Den Filter herausdrehen und entnehmen.
- Den neuen Filter auspacken.
 - Den neuen Filter einsetzen.

Abbildung N

- Den Filter in die Filterhalterung einsetzen und bis zum Anschlag drehen.
Der Filter wird verriegelt.
 - Den Filter mit der Filterhalterung in das Gerät hereinschwenken.
- Die seitliche Filterabdeckung einsetzen.
 - Die Verriegelung der Filterabdeckung schließen.
 - Den Netzstecker in die Steckdose stecken.
 - Ein Gefäß unter die Wasserausgabe stellen.
 - Den Wasserzulauf öffnen.
 - Die Taste "Gekühltes Wasser" so oft betätigen, bis 5 Minuten Spülzeit erreicht worden sind (ca. 10 - 15 Liter).

Hinweis

Nach jeweils 60 Sekunden ununterbrochener Wassergabe unterbricht das Gerät automatisch die Abgabe.

- Die chemische Reinigung durchführen (siehe Kapitel Chemische Reinigung).

Chemische Reinigung

⚠ VORSICHT

Das Ausgabewasser ist Reinigungswasser

Das ausgegebene Reinigungswasser ist nicht für den Verzehr geeignet.

Eine chemische Reinigung muss nach der Erstinbetriebnahme und grundsätzlich mindestens alle 6 Monate durchgeführt werden. Dasselbe gilt nach einer Stilllegung für mehr als 4 Tage oder einem außerordentlichen Filterwechsel. Zur chemischen Reinigung wird das Reinigungsset benötigt (siehe Kapitel Verbrauchsmaterial).

Hinweis

Die chemische Reinigung dauert ca. 45 Minuten.

- Den Wasserzulauf schließen.
- Den Haupthahn der CO₂-Flasche schließen bzw. den Druckregler des CO₂-Zylinders auf "0" zurückdrehen.
- Die Taste für "CO₂ gekühltes Wasser" so lange betätigen bis kein Wasser mehr austritt.
- Das Gerät ausschalten.
- Den Kombi-Filter ausbauen (siehe Kapitel Filter ersetzen).
- Die Service Tasse einsetzen.

Abbildung O

- a Die Filterhalterung um max. 45° herausschwenken.
 - b Die Service Tasse einsetzen.
 - c Die Service Tasse im Uhrzeigersinn drehen.
 - d Die Filterhalterung in das Gerät hereinschwenken.
7. Wasserzulaufleitung entfernen.
8. Das Reinigungsset vorbereiten.

Abbildung P

- ① Wassereingang
 - ② Verschraubung Injektor
 - ③ Dichtring
 - ④ Injektorgehäuse
 - ⑤ Wasserausgang (Anschluss an Gerät)
- a Das Reinigungsset auseinanderschrauben.
 - b Die 4 Reinigungstabletten in das Reinigungsset einsetzen.
 - c Das Reinigungsset unter Berücksichtigung des korrekten Sitzes des Dichtrings zusammenschrauben.
9. Das Reinigungsset an den Geräteeingang anschließen.
10. Die Wasserzulaufleitung an das Reinigungsset anschließen.
11. Das Reinigungsset möglichst in eine senkrechte Lage bringen.

Abbildung Q

- 12. Die Tropfschale entfernen.
- 13. Ein geeignetes Gefäß mit mindestens 1 Liter Fassungsvermögen unter die Wasserausgabe stellen.
- 14. Den Netzstecker in die Steckdose stecken.
- 15. Den Wasserzulauf öffnen.
- 16. Das Gerät einschalten.

Hinweis

Führen Sie die nachfolgenden Schritte äußerst sorgfältig aus, um eine möglichst große Wirkung der chemischen Reinigung zu gewährleisten.

Hinweis

Das Reinigungsmittel für die chemische Reinigung ist mit einem blauen Farbindikator ausgestattet. Die Färbung des ausgegebenen Wassers zeigt die Konzentration und Wirksamkeit des Reinigungsmittels an.

Hinweis

Während des Reinigungsvorgangs kommt es zu geringfügiger Schaumbildung. Dies ist systembedingt und normal.

17. Die Reinigung durchführen.
- a Die Taste "CO₂ gekühltes Wasser" betätigen, bis das Gerät nach 60 Sekunden die Wasserausgabe stoppt.
 - b 60 Sekunden warten, damit sich das Reinigungsmittel auflösen kann.
 - c Diesen Vorgang (60 Sekunden spülen und 60 Sekunden Wartezeit) insgesamt 2 x wiederholen.
 - d Nach jedem Einspülvorgang das Auffanggefäß leeren.
 - e Die Taste "Gekühltes Wasser" für 30 Sekunden betätigen.
Der Einspülvorgang ist abgeschlossen. Die Einwirkzeit des Reinigungsmittels beginnt. Sie sollte mindestens 15 min betragen und kann beliebig verlängert werden.
 - f Mindestens 15 Minuten Einwirkzeit des Reinigungsmittels abwarten.
18. Den Wasserzulauf schließen.
19. Eine beliebige Taste betätigen, bis kein Wasser mehr ausgegeben wird.
20. Das Gerät ausschalten.
21. Das Reinigungsset entfernen.
22. Den Wasserzulaufschlauch wieder an das Gerät anschließen.
23. Die Service Tasse entfernen und den Filter wieder einsetzen.

Spülung nach der chemischen Reinigung

Hinweis

Den Spülvorgang können Sie jeder Zeit kurz unterbrechen, z. B. um den Spülbecher zu leeren.

1. Ein geeignetes Gefäß mit mindestens 1 Liter Fassungsvermögen unter die Wasserausgabe stellen.
2. Den Wasserzulauf öffnen.
3. Das Gerät einschalten.
4. Die Taste "Gekühltes Wasser" so oft betätigen bis keine Blaufärbung mehr sichtbar ist. Danach noch mindestens weitere 4 Liter spülen.
5. Die Taste "CO₂ gekühltes Wasser" so oft betätigen bis keine Blaufärbung mehr sichtbar ist. Danach noch mindestens weitere 2 Liter spülen.
6. Den Haupthahn an der CO₂-Flasche öffnen und den eingestellten Gasdruck kontrollieren bzw. den Druckregler des CO₂-Zylinders auf Stellung "4" einstellen.
7. Einen Liter CO₂-haltiges Wasser ausgeben, damit sich der CO₂-Mischer wieder füllt. Das Gerät ist betriebsbereit.

Beprobung

Um die Wirkung der chemischen Reinigung prüfen zu können, sollten Proben unmittelbar nach der abgeschlossenen chemischen Reinigung, unter Beachtung der Regeln für die mikrobiologische Wasseranalyse entnommen und durch ein akkreditiertes Labor ausgewertet werden.

Tropfschale leeren

Der Schwimmer signalisiert eine volle Tropfschale. Ist der maximale Füllstand erreicht, wird am Schwimmer ein roter Markierungsring sichtbar.

Abbildung R

1. Die volle Tropfschale vorsichtig herausnehmen und leeren.
2. Die Tropfschale auf Verschmutzungen prüfen und ggf. reinigen.
3. Die Tropfschale wieder einsetzen.

Hilfe bei Störungen

Fehler	Ursache	Behebung
Das Gerät gibt kein Wasser ab, zeigt aber "Betriebsbereit" an. Alle Tasten leuchten.	Die Wasserzufuhr ist unterbrochen.	<ol style="list-style-type: none"> 1. Die Wasserzufuhr sicherstellen. 2. Die Absperrvorrichtungen überprüfen. 3. Besteht die Störung weiterhin, den Service kontaktieren.
Das Gerät funktioniert nicht. Die Tasten leuchten nicht.	Die Spannungsversorgung ist gestört. Die Sicherung ist defekt.	<ul style="list-style-type: none"> ● Die Spannungsversorgung prüfen. ● Den Deckel der Sicherung neben dem Geräteschalter entnehmen, die Sicherung ersetzen. Brennt die Sicherung erneut durch, das Gerät ausschalten, den Service kontaktieren.
Die Wasserausgabe erfolgt nicht gekühlt, obwohl die Taste "Gekühltes Wasser" betätigt wurde	Das Kühlmodul hat seine Solltemperatur noch nicht erreicht.	<ol style="list-style-type: none"> 1. Nach 20 bis 40 Minuten Wartezeit erneut prüfen. Bleibt die Kühlfunktion dauerhaft aus: 2. Das Gerät ausschalten. 3. Den Service kontaktieren.
Die Tasten Sprudelwasser und kaltes Wasser leuchten abwechselnd und ein Signalton ist hörbar.	Störung der Temperaturregelung.	<ul style="list-style-type: none"> ● Den Service kontaktieren.
Taste Sprudelwasser leuchtet nach 60 Sekunden nicht mehr und die Sprudelabgabe ist gesperrt.	Nachfüllung Karbonator Tank ist fehlgeschlagen.	<ol style="list-style-type: none"> 1. Das Gerät ausschalten. 2. Den Wasserzulauf prüfen. 3. Den Gasdruck prüfen. 4. Das Gerät aus- und wieder einschalten. 5. Besteht die Störung weiterhin, den Service kontaktieren.
Interne Pumpe startet bei Abgabe von "CO ₂ gekühltem Wasser" mit unterschiedlicher Verzögerung.	Das ist eine normale Funktion, kein Fehler.	<ul style="list-style-type: none"> ● Keine Behebung notwendig
Interne Pumpe läuft in regelmäßigen Abständen kurz an	Das ist eine normale Funktion für die Funktion des Karbonatortanks.	<ul style="list-style-type: none"> ● Keine Behebung notwendig
Kein Kohlensäure-Gehalt im Wasser.	CO ₂ -Gasdruck zu niedrig. CO ₂ -Flasche bzw. CO ₂ -Zylinder leer.	<ul style="list-style-type: none"> ● CO₂-Gasdruck korrigieren. 1. Die CO₂-Flasche bzw. den CO₂-Zylinder ersetzen. 2. Besteht die Störung weiterhin, den Service kontaktieren.
Zu wenig Kohlensäure-Gehalt im Wasser	Der Kaltwassertank hat seine Solltemperatur noch nicht erreicht. Der Filter ist verschmutzt und reduziert den notwendigen Wasserdurchfluss. CO ₂ -Flasche bzw. CO ₂ -Zylinder nahezu leer.	<ul style="list-style-type: none"> ● Kohlensäure-Gehalt im Wasser nach 20 min Wartezeit erneut prüfen. 1. Den Durchfluss des Filters prüfen und ggf. den Filter erneuern. 2. Besteht die Störung weiterhin, den Service kontaktieren. ● Die CO₂-Flasche bzw. den CO₂-Zylinder ersetzen.
Spritzende Abgabe Sprudelwasser bei größerer Abgabemenge	Die Nachfüllung Karbonator Tank ist beeinträchtigt. Die Einstellung des Gasdrucks ist zu hoch.	<ul style="list-style-type: none"> ● Durchfluss des Filters prüfen und ggf. den Filter erneuern. 1. CO₂-Gasdruck korrigieren. 2. Besteht die Störung weiterhin, den Service kontaktieren.

Garantie

In jedem Land gelten die von unserer zuständigen Vertriebsgesellschaft herausgegebenen Garantiebedingungen. Etwaige Störungen an Ihrem Gerät beseitigen

wir innerhalb der Garantiefrist kostenlos, sofern ein Material- oder Herstellungsfehler die Ursache sein sollte. Im Garantiefall wenden Sie sich bitte mit Kaufbeleg an

Ihren Händler oder die nächste autorisierte Kundendienststelle. (Adresse siehe Rückseite)

Technische Daten

		WPD 50 Ws	
Leistungsdaten Gerät			
Betriebsspannung	V	220-240	
Netzfrequenz	Hz	50	
Netzabsicherung (träge)	A	6	
Max. Leistungsaufnahme	W	200	
Wasserzulaufdruck	MPa (bar)	0,15 - 0,6 (1,5- 6)	
Wasserzulauf Temperatur	°C	5-30	
Einstelldruckbereich CO ₂	MPa (bar)	0,38...0, 42 (3,8...4, 2)	
Umgebungstemperatur	°C	5 - 32	
Wasserabgabe (abhängig von Zulaufdruck und Filterzustand)			
Gekühltes Wasser	l/h	120	
CO ₂ -versetztes Wasser	l/h	80	
Temperatur gekühltes Wasser, min	°C	6	
Maße und Gewichte			
Breite	mm	300	
Tiefe	mm	440	
Höhe	mm	395	
Gewicht	kg	19	

Technische Änderungen vorbehalten.

Wartungsplan

Zeitpunkt	Durchführung
täglich	Die Tropfschale entnehmen und reinigen. Nach einem Gerätestillstand über Nacht von jeder Wasserart 0,5 l Wasser entnehmen und entsorgen.
wöchentlich, bei Bedarf häufiger	Das Gerät äußerlich reinigen, die Tropfschale mit heißem Wasser oder im Geschirrspüler reinigen. Zur Reinigung von Kunststoffoberflächen keine Reinigungsmittel verwenden, die Alkohol, Säure-Bestandteile oder Scheuermittel enthalten.
halbjährlich	Bei ungünstiger Wasserqualität Hy-Pure-Plus Filter ersetzen. Chemische Reinigung durchführen, siehe Kapitel <i>Chemische Reinigung</i> .
jährlich	Hy-Pure-Plus Filter ersetzen.

Entscheidend für das zeitliche Wechselintervall des Filters sind die Menge des abgegebenen Wassers und die Wasserqualität des Zulaufwassers.

Contents

General notes	11
Safety instructions.....	11
Safety instructions	11
Symbols on the device.....	11
Intended use	11
General instructions for handling CO ₂ bottles.....	12
Environmental protection	12
Accessories and spare parts.....	12
Consumables	12
Scope of delivery	12
Description of the device.....	13
Installation.....	13
Initial Start-Up	13
Handling the CO ₂ bottle	13
Handling the CO ₂ cylinder	13
Operation	14
Transport	14
Storage	14
Care and maintenance.....	14
Troubleshooting guide.....	15
Warranty.....	15
Technical data	15
Maintenance plan.....	15
Maintenance sheet WPD 50 Ws.....	16

General notes



Read the original instructions before using the device for the first time and act in accordance with it. Keep the original instructions for future reference or for future owners.

- Only drinking water from a public water supply may be used to guarantee the water quality of the water. The quality must at least correspond to the guidelines of the World Health Organization (WHO).
- If intervention in the drinking water network is necessary in order to install the device, this must be done by a trained expert who is authorised to do this according to the locally applicable laws and regulations. The work must be commissioned by the customer if required.
- To protect against water damage caused by a burst water hose, we recommend installing a shut-off device and an aqua stop (optionally available) in the water supply line.
- Maintenance work inside the device may only be carried out by the operator of the device who has read these operating instructions.
- When using a CO₂bottle, the locally applicable rules for labelling the installation room must be observed.
- Do not clean the device using a water jet.
- Plastic surfaces must not be cleaned with alcoholic, aggressive or abrasive cleaning agents. The surface cleaner CA 30 R (6.295-686.0) is recommended.

Safety instructions

Hazard levels

⚠ DANGER

- Indication of an imminent threat of danger that will lead to severe injuries or even death.

⚠ WARNING

- Indication of a potentially dangerous situation that may lead to severe injuries or even death.

⚠ CAUTION

- Indication of a potentially dangerous situation that may lead to minor injuries.

ATTENTION

- Indication of a potentially dangerous situation that may lead to damage to property.

Safety instructions

- **⚠ DANGER** • Risk of electric shock. Always pull out the mains

plug before working on the device. The socket must be protected with a 30 mA fault current protection switch. • **Danger of death due to bursting CO₂gas vessel.** Place the pressure tank vertically and fasten it. Always connect the compressed gas tank with a pressure reducer approved for the device type and with a safety valve. Protect the gas bottle from excessive heating and never expose it to direct sunlight. • **Danger of explosion.** Never connect a CO₂bottle with a riser. For example, riser bottles are marked with a red warning sticker. • **Danger of suffocation due to escaping carbon dioxide.** Ensure that the installation room is adequately ventilated or install a gas warning system. Observe the country-specific legal requirements regarding the prescribed minimum room size, warning systems and ventilation during the emptying of compressed gas tank. • **Do not store explosive substances such as aerosol cans with a flammable propellant in this appliance.**

⚠ **WARNING** • When positioning the appliance, ensure the supply cord is not trapped or damaged. • Do not locate multiple portable socket-outlets or portable power supplies at the rear of the appliance. • Risk of injury from bursting bottles. Carbonated water may only be filled into pressure-stable bottles (10 bar). • Keep ventilation openings, in the appliance enclosure or in the built-in structure, clear of obstruction. • Do not use mechanical devices or other means to accelerate the defrosting process, other than those recommended by the manufacturer. • Do not damage the refrigerant circuit. • Health risk from germs. Pay attention to hygiene and cleanliness when replacing the

filter cartridge. Wear sterile disposable gloves when changing the filter. Clean the drip tray and the surfaces regularly. Never touch the water dispenser with your fingers or a cleaning cloth. Perform a chemical cleaning of the device at least every 6 months. If your drinking water supplier has warned you of microbiological contamination, you must carry out a chemical cleaning of the device after the all-clear. • **Health risk due to increased bacterial concentration in the water.** If you have not used the device for more than 4 days, you must switch the device on, open the water supply inlet and carry out a chemical cleaning, see chapter Chemical cleaning. • **Health risk due to improperly repaired device.** The device may only be repaired by trained specialist personnel. • **Risk of injury from the cleaning agent.** Follow the safety instructions for the cleaning agent and wear safety goggles and protective gloves when handling cleaning agents.

ATTENTION • **Damage to the device cooling unit.** If the device has been stored or transported lying down, you must wait at least 24 hours before starting it up.

Symbols on the device



⚠ **WARNING**
Risk of fire, Flammable materials
This device uses a flammable cooling agent.

Keep ignition sources away if cooling agent leaks from the unit.

Intended use

⚠ **WARNING**

This appliance is not intended for use by persons (including children) with reduced physical, sensory or mental capabilities, or lack of experience and knowledge, unless they have been given supervision or instruction concerning use of the appliance by a person responsible for their safety.

⚠ **WARNING**

Children should be supervised to ensure that they do not play with the appliance.

⚠ **WARNING**

If the supply cord is damaged, it must be replaced by the manufacturer, its service agent or similarly qualified persons in order to avoid a hazard.

- The device is intended for dispensing chilled water with and without the addition of carbon dioxide (CO₂) in foodstuff quality in self-service mode.
- The device can be used in the following areas:
 - In the household and similar applications

- In staff kitchen areas of shops, offices and other work areas
- In agriculture
- In hotels, motels, bed and breakfasts and other accommodation facilities
- In catering and similar wholesale use
- The device is equipped with a combination filter.
- The device must be installed in a frost-free room.
- The device may not be used or stored outdoors.
- Do not lay, store or transport the device.

Foreseeable misuse

Any type of improper use is prohibited. The operating personnel are liable for damage resulting from incorrect use.

General instructions for handling CO₂ bottles

When replacing CO₂ bottles, the safety instructions of the gas supplier and any legal requirements must be observed.

- The CO₂ bottle must be equipped with the pressure reducer approved by KÄRCHER so that the carbonic acid content of the water can be adjusted.
- The carbon dioxide E 290 must comply with the purity requirements of Directive 96/77/EC (food quality) and be labelled in accordance with Article 7 of Directive 89/107/EEC.
- Before using a gas bottle, make sure that the correct type of gas has been provided. Reliable information about the type of gas is provided solely by the hazardous goods label that must be present on every gas bottle. The colour of the gas bottle does not always give clear information about the type of gas. A gas bottle of which there is any doubt about the contents or which is conspicuous in any other way (damage, exposure to fire, traces of mechanical processing) must not be used.
- The country-specific regulations must be observed.

⚠ DANGER

Risk of explosion

Never connect a CO₂ bottle with a riser. For example, riser bottles are marked with a red warning sticker.

⚠ WARNING

Danger of death from a possibly bursting CO₂ gas container

Place the pressure tank vertically and fasten it.

Never open the compressed gas tank without a pressure reducer and without a safety valve. The pressure reducer with safety valve must be approved for the type of device.

⚠ DANGER

Danger of suffocation due to escaping carbon dioxide

Ensure sufficient ventilation of the installation room or install a gas warning system.

Do not expose the CO₂ bottle to direct sunlight.

Protect the CO₂ bottle from excessive heat.

Apply a visible marking indicating the possible presence of gaseous carbon dioxide.



Environmental protection



The packing materials can be recycled. Please dispose of packaging in accordance with the environmental regulations.



Electrical and electronic devices contain valuable, recyclable materials and often components such as batteries, rechargeable batteries or oil, which - if handled or disposed of incorrectly - can pose a potential danger to human health and the environment. However, these components are required for the correct operation of the device. Devices marked by this symbol are not allowed to be disposed of together with the household rubbish.

R-290 Contains greenhouse gas R290 - hermetically sealed device

Notes on the content materials (REACH)

Current information on content materials can be found at: www.kaercher.de/REACH

Accessories and spare parts



Only use original accessories and original spare parts. They ensure that the appliance will run fault-free and safely.

Information on accessories and spare parts can be found at www.kaercher.com.

Attachment kits

Description	Order no.
Attachment kit for CO ₂ cylinder	2.644-217.0
Attachment kit for CO ₂ bottle, commercially available (2 kg, 6 kg, 10 kg content)	2.644-218.0
Premium stand	2.644-134.0
Basic stand	2.644-221.0

Jugs

Description	Order no.
 Water jug, 1 l, glass, with plastic lid and KÄRCHER logo, dishwasher safe	6.640-431.0
 Carafe, Eva Solo, 1 l, dishwasher safe	0.017-575.0

Rinsing cups

Description	Order no.
Rinsing cup 4 l	6.640-341.0

Consumables

Filter

Description	Description	Order no.
Hy-Pure-Plus filter	Combination filter made of active carbon and ultra filter. Retains chlorine, heavy metals and residues from the pipe, retains bacteria and viruses and ensures good taste. All minerals remain in the water.	2.644-200.0

Cleaning agent for chemical cleaning

Description	Description	Order no.
Cleaning set	For containing the chemical cleaning agent (Bevi Tabs alkaline), reusable	2.643-941.0
Bevi Tabs alkaline	Chemical cleaning agent for the six-monthly internal cleaning of the WPD, packaging unit 1 x 10 tablets	6.295-891.0



Cleaning agent for cleaning the exterior of the device

Description	Description	Order no.
CA 30 R	Ready-to-use surface cleaner, 0.5 l bottle	6.295-686.0
Spray head for surface cleaners	When you order CA 30 R for the first time, this reusable spray head is required for the spray bottle.	6.295-723.0

Scope of delivery

When unpacking the device, check the contents of the box for completeness using the operating instructions. If any accessories are missing or in the event of any shipping damage, please notify your dealer.

Bottles

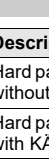
Description	Order no.
 Bottle 0.5 l, made of Tritan, dishwasher safe	6.640-430.0
 Bottle 0.75 l, made of Tritan, dishwasher safe	6.640-512.0
 Bottle 0.6 l, with mouthpiece and lid made of Tritan, dishwasher safe	6.640-469.0
 High-quality borosilicate glass bottle 0.75 l, heat-resistant, clear, Ø 7 cm, height 26 cm with stainless steel lid and neoprene protective cover	6.642-186.0

Cups

Description	Order no.
Hard paper cup, also for hot drinks, 180 ml, without logo, 2500 pieces	6.640-455.0
Hard paper cup, also for hot drinks, 180 ml, with KÄRCHER logo, 2500 pieces	6.640-460.0
Plastic cup, 200 ml, without logo, 3000 pieces	6.640-454.0
Plastic cup, 200 ml, with KÄRCHER logo, 3000 pieces	6.640-453.0

Supplementary installation material

Description	Order no.
Error current circuit breaker 30 mA, 230 V, 50 Hz	6.640-427.0
Aqua stop, leakage water detector with solenoid valve and brass screw connection G 3/4"	6.640-291.0
Pressure reducer 1.5 - 6 bar - 1/2	6.640-625.0
Water Block, flood protection	6.640-338.0
Backflow preventer, approved	6.640-463.0

Description of the device

For the illustrations, refer to the graphics page
Illustration A

- ① Locking filter cover
- ② Filter cover
- ③ Power switch
- ④ CO₂ connection
- ⑤ Water connection
- ⑥ Power supply
- ⑦ Fuse holder cover with 6 A fuse
- ⑧ Type plate
- ⑨ Air vents
- ⑩ Combined Filter
- ⑪ Filter holder
- ⑫ Button for "CO₂ chilled water"
- ⑬ Button for "Chilled water"
- ⑭ Water dispenser opening
- ⑮ Drip tray

Installation

Connecting the device

During initial installation and any repairs that involve the replacement of accessory parts, make sure only parts approved by KÄRCHER (connection kit, CO₂ pressure regulator) are used. These components have been tested and certified to ensure compliance with KÄRCHER Quality Standards. No other components may be used.

- The power connection and water input pressure must correspond to the values in the technical data (see chapter "Technical data").
- Depending on local regulations, an approved backflow preventer must be installed.
- Set up the device on a level surface.
- Mains plug and socket must always be freely accessible.
- The trigger, the fuse and the gas and water connection (rear of the device) must be freely accessible. The minimum distance to the wall is 100 mm.
- In the interest of reducing power consumption, the power supply can be switched off when the device is not in use (e.g. using a timer clock).
- Connect the device only with the hose lines provided.
- Do not use used hose lines.

Connection diagram:
Illustration B

- ① Socket (fused with 30 mA error-current circuit breaker)
- ② Mains cable
- ③ Water dispenser
- ④ Water supply hose (connection kit)
- ⑤ Pressure reducer with pressure gauge (only necessary with water inlet pressure above 6 bar (0.6 MPa))
- ⑥ Water tap of the building installation
- ⑦ Drinking water line of the building installation
- ⑧ Aqua stop (optional)
- ⑨ Backflow preventer (optional)

Connections:
Illustration C

- ① Water connection
- ② CO₂ connection
- ③ Power supply
- ④ Fuse holder cover with 6 A fuse
- ⑤ Illuminated trigger

1. Remove the plug from the water dispensing opening and dispose of it.

Illustration D

2. Remove the plugs from the water connection and the CO₂ connection and dispose of them.

Illustration E

3. Connect the water supply hose to the water connection "H₂O".
4. Connect the water supply hose to the tap of the building installation (if necessary, connect additional components).
5. Connect the mains cable to the power supply.

6. Connect the CO₂ connection hose to the CO₂ connection.

Inserting the filter

⚠ WARNING

Health risk through the entry of germs

When installing the filter cartridge, take special care to ensure hygiene and cleanliness.

Always wear sterile disposable gloves when installing the filter.

1. Open the filter cover latch.

Illustration F

2. Remove the side filter cover.
3. Remove the service cup that was installed at the factory.

Illustration G

- a Pivot out the filter holder by max. 45°.
 - b Turn the service cup anticlockwise.
 - c Remove the service cup.
4. Insert the filter.
Illustration H
 - a Pivot out the filter holder by max. 45°.
 - b Insert the filter into the filter holder from above.
 - c Turn the filter as far as it will go.
The filter is locked.
 - d Pivot the filter with the filter holder into the device.
 5. Fit the side filter cover.
 6. Close the filter cover latch.

Initial Start-Up

Note

In order to maintain the perfect hygienic condition of the device, the water-carrying components were filled with nitrogen at the factory.

Before the device can be rinsed with water, the nitrogen filling of the CO₂ mixing container must first be rinsed out. This should be done with CO₂ gas.

Rinsing the CO₂ mixing container

1. Connect a CO₂ bottle or a new CO₂ cylinder (see chapter "Connect the new CO₂ bottle" or "Connecting a new CO₂ cylinder").
2. Set the CO₂ pressure:
 - a **CO₂ bottle:** Open the main valve and set the rotary control so that the pressure gauge shows 4 bar.
 - b **CO₂ cylinder:** Turn the adjustment wheel of the rotary control to position "4".
3. Switch the device on.
4. Keep the water inlet closed.
5. Place a container under the water dispensing opening.
6. Press the "CO₂ chilled water" button for 10 seconds. Some gas will escape that might be mixed with drops of water. This brief escape of gas is not dangerous.
7. Turn the rotary control to 0 bar or position "0".
8. Press the "CO₂ chilled water" button until no more gas can be heard.

Rinsing the device and filter

Note

Now the entire device and the filter are rinsed with water.

1. Open the water inlet.
2. Place a container under the water dispensing opening.
3. Press the "chilled water" button repeatedly until the rinsing time is 5 minutes (approx. 10 – 15 litres).
4. Press the "CO₂ chilled water" button repeatedly until the rinsing time is another 4 minutes (approx. 4 – 5 litres).

Note

After every 60 seconds of uninterrupted water delivery, the device automatically interrupts the delivery.

5. Perform chemical cleaning (see chapter "Chemical cleaning").
6. Set the CO₂ pressure:
 - a **CO₂ bottle:** Open the main valve and set the rotary control so that the pressure gauge shows 4 bar.
 - b **CO₂ cylinder:** Turn the adjustment wheel of the rotary control to position "4".
The appliance is ready for operation.

Handling the CO₂ bottle

Note

Please also note the general information on handling CO₂ bottles, see chapter General instructions for handling CO₂ bottles.

When connecting a new, or removing an old CO₂ bottle, follow the steps below.

Removing an empty CO₂ bottle

Illustration I

- ① Rotary control
- ② Pressure reducer
- ③ Union nut
- ④ Main tap
- ⑤ Control pressure gauge
- ⑥ CO₂ hose

1. Close the gas bottle at the main tap.
2. Turn the pressure regulator to "0".

Note

If the pressure reducer is separated from the CO₂ bottle when sufficient pressure is still present, the O-ring between the bottle and the pressure reducer will be deformed and must be replaced.

3. Release the strap securing the CO₂ bottle.
4. Remove the empty gas bottle.
5. Unscrew the pressure reducer from the empty gas bottle.

Connect the new CO₂ bottle

Illustration I

- ① Rotary control
- ② Pressure reducer
- ③ Union nut
- ④ Main tap
- ⑤ Control pressure gauge
- ⑥ CO₂ hose

1. Remove the protective cap from the new gas bottle.
2. Open the main tap briefly so that any liquid CO₂ can escape.
3. Screw the pressure reducer onto the new gas bottle. Ensure that the sealing ring is seated properly.
4. Tighten the union nut hand-tight.
5. Fit the new CO₂ bottle and fasten it with a tension belt.
6. Connect the CO₂ hose to the pressure reducer.
7. Slowly open the main tap on the gas bottle.
8. Set the pressure reducer to 4 bar using the rotary regulator.
9. Close the main tap on the gas bottle.
10. Read off the displayed value on the control pressure gauge. The displayed value must remain constant for at least 5 minutes.

If there is a noticeable drop in pressure:

11. Eliminate the pressure drop.
 - a Check that the O-ring between the compressed gas tank and the pressure reducer is present and undamaged.
 - b If necessary, replace a defective O-ring.
 - c Check the pressure reducer for correct seating.
 - d Tighten the union nut more firmly.
 - e Check the hose coupling on the pressure reducer and the CO₂ hose for visible damage.

If the pressure drop cannot be remedied by the measures mentioned, the pressure reducer is defective and must be replaced.

12. After passing the leak test, open the main tap.
13. Set the operating pressure on the pressure reducer using the rotary control. The default setting is 4 bar and can be readjusted if necessary.
14. After each renewal of the CO₂ bottle, dispense one litre of "CO₂ carbonated water" so that the CO₂ mixer fills again.

Handling the CO₂ cylinder

Note

Please also note the general information on handling CO₂ bottles, see chapter General instructions for handling CO₂ bottles.

Note

CO₂ cylinders are available in pharmacies, electronics stores and supermarkets.

When connecting a new or removing an empty CO₂ cylinder the following steps are to be carried out.

Removing an empty CO₂ cylinder

Illustration J

- ① Pressure regulator scale
- ② Adjustment wheel
- ③ Pressure regulator
- ④ Screw connection
- ⑤ CO₂ hose

⑥ CO₂ cylinder

- Turn the pressure regulator to the "OFF" position.
- Release the fastener of the CO₂ cylinder.
- If necessary, disconnect the CO₂ hose from the CO₂ connection.
- Unscrew the empty CO₂ cylinder anticlockwise out of the screw connection.

Connecting a new CO₂ cylinder

Illustration J

- Pressure regulator scale
- Adjustment wheel
- Pressure regulator
- Screw connection
- CO₂ hose
- CO₂ cylinder

- Remove the cover from the CO₂ cylinder.
- Screw the CO₂ cylinder onto the screw connection of the pressure regulator. Once you detect a slight resistance, turn the CO₂ cylinder a little further until it is firmly seated.
A short hiss may be heard.
- If necessary, reconnect the CO₂ hose back onto the CO₂ connection.
- Fasten the CO₂ cylinder in a vertical position again.
- Preset the pressure regulator to position "4".
- After each renewal of the CO₂ cylinder, dispense one litre of "CO₂ carbonated water" so that the CO₂-mixer fills again.

Operation

Function

The water initially flows from the water inlet through the combination filter (for a filter description, see the Consumables chapter). Depending on the button pressed, the water then flows through the cooling module, or additionally via the CO₂ mixer to the water dispenser. The entire water system must be chemically cleaned at regular intervals.

Operation

Note

The illuminated sensor buttons are activated by a light touch.

Illustration K

- Button for "CO₂ chilled water"
- Button for "Chilled water"

- Place a container in the middle of the drip tray.

Illustration L

- Press the button for the desired water type until the container is filled.
The pressed button lights up during this process.

Shutting down

If the device is not used for more than 4 days:

- Close the water supply inlet.
- Switch off the device.
- Close the main tap of the CO₂ bottle or turn the pressure regulator of the CO₂ cylinder to position "0".

Initial startup after decommissioning

⚠ WARNING

Health risk due to increased germ concentration
Perform chemical cleaning after decommissioning.

- Switch the device on.
- Open the water inlet.
- Dispense at least 2 litres of each type of water and discard the water.
- Carry out chemical cleaning (see chapter *Chemical cleaning*)

Transport

⚠ CAUTION

Failure to observe the weight

Risk of injury and damage

Be aware of the weight of the device during transportation.

- Do not transport the device in a horizontal position.
- When transporting the device in vehicles, secure it to prevent it from slipping or overturning in accordance with the respective valid guidelines.

Equipment shipping

The device must not be transported in a horizontal position.

- Select a suitable packaging for transport and mark it on the outside with a conspicuous marking for vertical transport.

- If possible, place a small wooden pallet under the shipping box.
- Alternatively, take the device directly to a Kärcher service centre.

Storage

⚠ CAUTION

Failure to observe the weight

Risk of injury and damage

Be aware of the weight of the device during storage.

- Store the device in a frost-protected place.

Care and maintenance

⚠ WARNING

Health risk due to improperly repaired device

Have the device repaired only by trained specialist personnel.

Before performing any work on the device:

- Device pressure relief.
 - Close the water inlet.
 - Place a container under the water dispensing opening.
 - Press the "chilled water" button until no more water is dispensed.
- Switch off the device.
- Pull out the mains plug.
- Close the main valve of the CO₂ bottle and turn the pressure regulator of the CO₂ cylinder back to "0".
- If necessary, unscrew the CO₂ cylinder from the pressure regulator.

Replacing the filter

⚠ WARNING

Health risk through the entry of germs

When installing the filter cartridge, take special care to ensure hygiene and cleanliness.

Always wear sterile disposable gloves when installing the filter.

- Close the water supply inlet.
- Press the "Chilled water" button until no more water is dispensed.
- Open the filter cover latch.
- Remove the side filter cover.
- Remove the filter to be replaced.

Illustration M

- Pivot out the filter with the filter holder by max. 45°.
 - Unscrew and remove the filter.
- Install the new filter.
 - Insert the new filter.

Illustration N

- Fit the filter into the filter holder and turn it as far as it will go.
The filter is locked.
 - Pivot the filter with the filter holder into the device.
- Fit the side filter cover.
 - Close the filter cover latch.
 - Plug the mains plug into the socket.
 - Place a container under the water dispenser.
 - Open the water inlet.
 - Press the "Chilled water" button repeatedly until a rinsing time of 5 minutes has been reached (approx. 10 - 15 litres).

Note

The device automatically stops dispensing after 60 seconds of continuous water dispensing.

- Carry out chemical cleaning (see chapter *Chemical cleaning*).

Chemical cleaning

⚠ CAUTION

The outlet water is cleaning water

The dispensed cleaning water is not suitable for consumption.

Chemical cleaning must be carried out after the initial start-up and generally at least every 6 months. The same applies after a shutdown for more than 4 days or an extraordinary filter change. The cleaning set is required for chemical cleaning (see chapter *Consumables*).

Note

The chemical cleaning process takes approx. 45 minutes.

- Close the water supply inlet.
- Close the main tap of the CO₂ bottle or turn the pressure regulator of the CO₂ cylinder back to "0".
- Press the button for "CO₂ chilled water" until no more water is dispensed.
- Switch off the device.
- Remove the combination filter (see chapter *Replacing the filter*).
- Insert the service cup.

Illustration O

- Pivot out the filter holder by max. 45°.
- Insert the service cup.

- Turn the service cup clockwise.
- Pivot the filter holder into the device.

- Remove the water inlet line.
- Prepare the cleaning set.

Illustration P

- Water inlet
- Injector screw connection
- Sealing ring
- Injector housing
- Water outlet (connection on appliance)

- Unscrew the cleaning set apart.
 - Insert the 4 cleaning tablets into the cleaning set.
 - Screw the cleaning set together, ensuring correct seating of the sealing ring.
- Connect the cleaning kit to the device water inlet.
 - Connect the water inlet line to the cleaning kit.
 - If possible, bring the cleaning set into a vertical position.

Illustration Q

- Remove the drip tray.
- Place a suitable container with a capacity of at least 1 litre under the water dispenser.
- Plug the mains plug into the socket.
- Open the water inlet.
- Switch the device on.

Note

Carry out the following steps extremely carefully to ensure the greatest possible effectiveness of the chemical cleaning.

Note

The cleaning agent used for chemical cleaning is equipped with a blue colour indicator. The colouration of the water that is output indicates the concentration and effectiveness of the cleaning agent.

Note

A small amount of foam is created during the cleaning process. This is caused by the system and is normal.

- Perform cleaning.
 - Press the "CO₂ chilled water" button until the device stops dispensing water after 60 seconds.
 - Wait 60 seconds for the cleaning agent to dissolve.
 - Repeat this procedure (rinse for 60 seconds and wait for 60 seconds) a total of 2 times.
 - Empty the collection receptacle after each rinsing procedure.
 - Press the "Chilled water" button for 30 seconds. The rinsing process is now complete. The cleaning agent begins to work. The working period should be at least 15 minutes and can be extended as desired.
 - Wait at least 15 minutes for the detergent to act.
- Close the water supply inlet.
- Press any button until no more water is dispensed.
- Switch off the device.
- Remove the cleaning set.
- Reconnect the water supply hose to the device.
- Remove the service cup and reinsert the filter.

Rinsing after chemical cleaning

Note

You can briefly interrupt the rinsing process at any time, e.g. to empty the rinsing cup.

- Place a suitable container with a capacity of at least 1 litre under the water dispenser.
- Open the water inlet.
- Switch the device on.
- Press the "Chilled Water" button repeatedly until no blue colouration is visible.
Then rinse at least another 4 litres.
- Press the "CO₂ chilled water" button repeatedly until no blue colouration is visible.
Then rinse at least another 2 litres.
- Open the main tap on the CO₂ bottle and check the set gas pressure or set the pressure regulator of the CO₂ cylinder to position "4".
- Dispense one litre of CO₂ carbonated water so that the CO₂ mixer fills again.
The device is ready for operation.

Sampling

To be able to test the effectiveness of the chemical cleaning, samples should be collected immediately after completion of chemical cleaning under observance of the rules for microbiological water analysis and these should be evaluated by an accredited laboratory.

Emptying the drip tray

The float signals that the drip tray is full. A red marking ring on the float becomes visible when the maximum filling level has been reached.

Illustration R

- Carefully remove and empty the full drip tray.
- Check the drip tray daily for soiling, clean if necessary.
- Reinstall the drip tray.

Troubleshooting guide

Fault	Cause	Rectification
The device shows "Ready for use" but does not dispense water. All buttons are illuminated.	The water supply is interrupted.	<ol style="list-style-type: none"> 1. Ensure a correct water supply. 2. Check the shut-off devices. 3. If the fault persists, contact the service department.
The device is not working. The buttons do not light up.	The power supply is faulty.	<ul style="list-style-type: none"> ● Check the power supply.
	The fuse is defective.	<ul style="list-style-type: none"> ● Remove the cover of the fuse next to the device switch, replace the fuse. If the fuse blows again, switch off the device, contact the service department.
The dispensed water is not cooled, even though the "Chilled water" button was pressed	The cooling module has not reached its nominal temperature.	<ol style="list-style-type: none"> 1. Wait 20 to 40 minutes and check it again. If the cooling function exhibits permanent failure: <ol style="list-style-type: none"> 2. Switch off the device. 3. Contact the service department.
The carbonated water and cold water buttons light up alternately and a signal tone can be heard.	Temperature regulation fault.	<ul style="list-style-type: none"> ● Contact the service department.
The carbonated water button no longer lights up after 60 seconds and the dispensing of carbonated water is blocked.	Refilling of the carbonator tank failed.	<ol style="list-style-type: none"> 1. Switch off the device. 2. Check the water supply inlet. 3. Check the gas pressure. 4. Switch the device off and back on again. 5. If the fault persists, contact the service department.
Internal pump starts when dispensing "CO ₂ chilled water" with different delays.	This is a normal function, not an error.	<ul style="list-style-type: none"> ● No fix necessary
Internal pump starts up briefly at regular intervals	This is a normal function for the function of the carbonator tank.	<ul style="list-style-type: none"> ● No fix necessary
No carbonation in the water.	CO ₂ gas pressure too low.	<ul style="list-style-type: none"> ● Correct the CO₂ gas pressure.
	CO ₂ bottle or CO ₂ cylinder empty.	<ol style="list-style-type: none"> 1. Replace the CO₂ bottle or the CO₂ cylinder. 2. If the fault persists, contact the service department.
Too little carbonation in the water	The cold water tank has not reached its nominal temperature.	<ul style="list-style-type: none"> ● Check the carbonation in the water again after waiting 20 minutes.
	The filter is dirty and reduces the necessary water flow.	<ol style="list-style-type: none"> 1. Check the flow of the filter and replace the filter if necessary. 2. If the fault persists, contact the service department.
	CO ₂ bottle or CO ₂ cylinder almost empty.	<ul style="list-style-type: none"> ● Replace the CO₂ bottle or the CO₂ cylinder.
Splashing delivery of carbonated water for larger quantities	Refilling of the carbonator tank is impaired.	<ul style="list-style-type: none"> ● Check the flow of the filter and replace the filter if necessary.
	The gas pressure setting is too high.	<ol style="list-style-type: none"> 1. Correct the CO₂ gas pressure. 2. If the fault persists, contact the service department.

Warranty

The warranty conditions issued by our sales company responsible apply in all countries. We shall remedy pos-

sible malfunctions on your device within the warranty period free of cost, provided that a material or manufacturing defect is the cause. In a warranty case, please

contact your dealer (with the purchase receipt) or the next authorised customer service site. (See overleaf for the address)

Technical data

		WPD 50 Ws	
Device performance data			
Working voltage of the battery	V	220-240	
Power frequency	Hz	50	
Power protection (slow-blowing)	A	6	
Max. power input	W	200	
Water supply pressure	MPa (bar)	0,15 -0,6 (1,5-6)	
Water supply temperature	°C	5-30	
Pressure adjustment range for CO ₂	MPa (bar)	0,38...0,42 (3,8...4,2)	
Ambient temperature	°C	5 - 32	
Water dispenser (depending on supply pressure and filter status)			
Chilled water	l/h	120	
CO ₂ Carbonated water	l/h	80	
Min. temperature of chilled water	°C	6	
Dimensions and weights			
Width	mm	300	
Depth	mm	440	
Height	mm	395	
Weight	kg	19	

Subject to technical modifications.

Maintenance plan

Time & date	Performed
Daily	Remove and clean the drip tray.
	After an overnight device standstill, dispense 0.5 l of each type of water and dispose of it.
Weekly, more often if necessary	Clean the outside of the device, clean the drip tray with hot water or in a dishwasher. Do not use cleaning agents containing alcohol, acidic components or scouring agents for cleaning plastic surfaces.
Half-yearly	If the water quality is bad, replace the Hy-Pure-Plus filter.
	Perform chemical cleaning, see chapter <i>Chemical cleaning</i> .
Annually	Replace Hy-Pure-Plus filter.

The decisive factor for the filter change interval is the amount of water dispensed and the water quality of the inlet water.

Contenu

Remarques générales.....	17
Consignes de sécurité	17
Consignes de sécurité	17
Symboles sur l'appareil.....	18
Utilisation conforme	18
Consignes générales sur la manipulation de bouteilles de CO ₂	18
Protection de l'environnement.....	18
Accessoires et pièces de rechange	18
Consommables.....	19
Etendue de livraison	19
Description de l'appareil.....	19
Montage.....	19
Première mise en service	19
Manipulation de la bouteille de CO ₂	19
Manipulation du cylindre de CO ₂	20
Fonctionnement	20
Transport.....	20
Stockage	20
Entretien et maintenance	20
Dépannage en cas de défaut.....	21
Garantie	22
Caractéristiques techniques.....	22
Plan de maintenance	22
Fiche d'entretien WPD 50 Ws.....	23

Remarques générales



Veillez lire cette notice originale avant la première utilisation de votre appareil et agissez conformément. Conservez la notice originale pour une utilisation ultérieure ou pour le propriétaire suivant.

- Afin de garantir la qualité de l'eau, seule l'eau potable d'un fournisseur d'eau public peut être utilisée. La qualité doit au moins correspondre à la directive de l'Organisation mondiale de la santé (OMS).
- S'il est nécessaire, pour installer l'appareil, d'intervenir dans le réseau d'eau potable, l'intervention doit être réalisée par du personnel spécialisé formé possédant une homologation conforme aux lois et directives locales en vigueur. Ces travaux doivent être demandés par le client, en cas de besoin.
- Pour la protection contre les dégâts des eaux causés par l'éclatement d'un flexible d'eau, nous recommandons le montage d'un dispositif d'arrêt et d'un Aquastop (disponible en option) dans la conduite d'alimentation en eau.
- Les travaux d'entretien à l'intérieur de l'appareil ne peuvent être exécutés que par l'exploitant de l'appareil, qui a lu le présent manuel d'utilisation.
- Les règles localement applicables relatives au marquage du local d'installation doivent être respectées lors de l'utilisation d'une bouteille de CO₂.
- Ne pas nettoyer l'appareil avec un jet d'eau.
- Les surfaces synthétiques ne peuvent pas être nettoyées avec des détergents contenant de l'alcool, agressifs ou abrasifs. Le nettoyage de surface CA 30 R (6.295-686.0) est recommandé.

Consignes de sécurité

Niveaux de danger

⚠ DANGER

- Indique un danger immédiat qui peut entraîner de graves blessures corporelles ou la mort.

⚠ AVERTISSEMENT

- Indique une situation potentiellement dangereuse qui peut entraîner de graves blessures corporelles ou la mort.

⚠ PRÉCAUTION

- Indique une situation potentiellement dangereuse qui peut entraîner des blessures légères.

ATTENTION

- Indique une situation potentiellement dangereuse qui peut

entraîner des dommages matériels.

Consignes de sécurité

⚠ DANGER • Risque d'électrocution. Débranchez toujours la fiche secteur avant tous travaux sur l'appareil. La prise doit être protégée par un disjoncteur à courant de défaut de 30 mA.

• Danger de mort dû à l'explosion d'un récipient à gaz de CO₂. Placer le réservoir sous pression à la verticale et le fixer. Raccordez toujours le réservoir sous pression avec un réducteur de pression autorisé pour le type d'appareil et une soupape de sécurité. Protégez la bouteille de gaz contre tout échauffement excessif et ne l'exposez jamais au rayonnement solaire direct.

• Risque d'explosion. Ne raccordez jamais une bouteille de CO₂ avec tube montant. Les bouteilles à tube montant sont, par exemple, repérées avec un autocollant d'avertissement rouge.

• Risque d'étouffement dû à une fuite de dioxyde de carbone. S'assurer que le local de l'installation est correctement ventilé ou installer un système d'avertissement de gaz. Respectez les exigences légales spécifiques au pays en ce qui concerne la taille minimale prescrite du local, les systèmes d'avertissement et la ventilation lors du vidage de réservoirs sous pression.

• Risque d'explosion. Ne stockez pas d'objets explosifs tels que des bombes aérosols contenant un gaz propulseur inflammable dans l'appareil.

⚠ AVERTISSEMENT • Lors de l'installation de l'appareil, assurez-vous que le câble secteur n'est pas coincé ou endommagé. • Ne placez pas de prise multiple ou d'alimentation électrique mobile derrière l'appareil.

• Risque de blessure dû à l'explosion de bouteilles. L'eau gazeifiée ne peut être versée que

dans des bouteilles stables à la pression (10 bars). • Risque de surchauffe. Ne fermez pas les ouvertures de ventilation de l'appareil. • Risque d'endommagement. N'utilisez pas de moyens auxiliaires mécaniques ou autres différents de ceux qui sont recommandés par le fabricant pour accélérer le processus de décongélation. • N'endommagez pas le circuit de refroidissement. • Risque pour la santé dû aux germes. Veillez à l'hygiène et à la propreté lors du remplacement de la cartouche filtrante. Pour le remplacement du filtre, portez des gants stériles à usage unique. Nettoyez régulièrement le bac d'égouttement et les surfaces. Ne touchez jamais la distribution d'eau avec les doigts ou un chiffon de nettoyage. Effectuez un nettoyage chimique de l'appareil au moins tous les 6 mois. Si votre fournisseur d'eau potable vous a averti d'une contamination microbologique, vous devez impérativement effectuer un nettoyage chimique de l'appareil après la fin de l'alerte. • Risque pour la santé dû à l'augmentation de la concentration de germes dans l'eau. Si vous n'avez pas utilisé l'appareil depuis plus de 4 jours, vous devez allumer l'appareil, ouvrir l'arrivée d'eau et effectuer un nettoyage chimique, voir chapitre Nettoyage chimique. • Risque pour la santé dû à un appareil mal réparé. Seul du personnel spécialisé formé est autorisé à réparer l'appareil. • Risque de blessure dû au détergent. Respectez les consignes de sécurité du détergent et portez des lunettes et des gants de protection lors de la manipulation de détergents.

ATTENTION • Endommagements de l'unité de refroidissement de l'appareil. Si l'appareil a été stocké ou transporté cou-

ché, il faut attendre au moins 24 heures avant la mise en service.

Symboles sur l'appareil



AVERTISSEMENT
Risque d'incendie, matière inflammable
Un réfrigérant inflammable est utilisé dans cet appareil.

Éloigner les sources d'inflammation de l'appareil si du réfrigérant s'échappe.

Utilisation conforme

AVERTISSEMENT

Cet appareil n'est pas destiné à être utilisé par des personnes (y compris des enfants) ayant des capacités physiques, sensorielles ou mentales réduites, sauf si elles se trouvent sous la supervision d'une personne chargée de leur sécurité ou ont préalablement reçu de la part de cette dernière des instructions sur l'utilisation de l'appareil.

AVERTISSEMENT

Surveillez les enfants pour s'assurer qu'ils ne jouent pas avec l'appareil.

AVERTISSEMENT

Un câble secteur endommagé doit être remplacé par le fabricant, son service après-vente ou une personne disposant d'une qualification équivalente afin d'éviter les dangers.

- L'appareil est conçu pour distribuer de l'eau réfrigérée de qualité produit alimentaire avec et sans ajout de gaz carbonique (CO₂) en mode libre service.
- L'appareil peut être utilisé dans les domaines suivants :
 - À la maison et des utilisations similaires
 - Dans les cuisines de personnel de magasins, bureaux et autres zones de travail
 - Dans l'agriculture
 - Dans des hôtels, motels, chambres d'hôtes et autres hébergements
 - En restauration et services similaires de vente en gros
- L'appareil est équipé d'un filtre combiné.
- L'appareil doit être installé dans un local à l'abri du gel.
- Ne pas utiliser, ni poser l'appareil à l'extérieur.
- Ne pas poser, stocker ou transporter l'appareil couché.

Utilisation non conforme prévisible

Toute utilisation non conforme est interdite. L'opérateur est responsable des risques découlant d'une utilisation non conforme.

Consignes générales sur la manipulation de bouteilles de CO₂

Lors de l'échange de bouteilles de CO₂, il convient de respecter les consignes de sécurité du fournisseur de gaz ainsi que les dispositions légales éventuelles.

- La bouteille de CO₂ doit être équipée du réducteur de pression agréé par KÄRCHER afin de pouvoir régler la teneur en gaz carbonique de l'eau.
- Le dioxyde de carbone E 290 doit être conforme aux exigences de pureté selon la directive 96/77/CE (qualité des produits alimentaires) et doit être étiqueté conformément à l'article 7 de la directive 89/107/CEE.
- Avant d'utiliser une bouteille de gaz, s'assurer qu'il s'agit du bon type de gaz. Seul l'autocollant de biens dangereux, qui doit être présent sur chaque bouteille de gaz, fournit des informations fiables sur le type de gaz. La couleur de la bouteille de gaz ne donne pas toujours des informations claires sur le type de gaz. Une bouteille de gaz dont le contenu est douteux ou qui est autrement visible (dommages, exposition au feu, traces de traitement mécanique) ne doit pas être utilisée.
- Respecter les réglementations spécifiques au pays.

AVERTISSEMENT

Risque d'explosion

Ne raccordez jamais une bouteille de CO₂ avec tube montant. Les bouteilles à tube montant sont, par exemple, repérées avec un autocollant d'avertissement rouge.

AVERTISSEMENT

Danger de mort dû à l'explosion possible d'un récipient à gaz de CO₂

Placer le réservoir sous pression à la verticale et le fixer. Ne jamais ouvrir le réservoir de gaz sous pression sans réducteur de pression et sans soupape de sécurité. Le

réducteur de pression avec soupape de sécurité doit être homologué pour le type d'appareil.

AVERTISSEMENT

Risque d'étouffement dû à une fuite de dioxyde de carbone

S'assurer que le local de l'installation est correctement ventilé ou installer un système d'avertissement de gaz. Ne pas exposer la bouteille de CO₂ au rayonnement solaire direct.

Protéger la bouteille de CO₂ contre tout réchauffement excessif.

Apposer une étiquette visible indiquant la présence possible de dioxyde de carbone gazeux.



Protection de l'environnement



Les matériaux d'emballage sont recyclables. Veuillez éliminer les emballages dans le respect de l'environnement.



Les appareils électriques et électroniques contiennent des matériaux précieux recyclables et souvent des composants tels que des piles, batteries ou de l'huile représentant un danger potentiel pour la santé humaine et l'environnement, s'ils ne sont pas manipulés ou éliminés correctement. Ces composants sont cependant nécessaires pour le fonctionnement correct de l'appareil. Les appareils marqués par ce symbole ne doivent pas être jetés dans les ordures ménagères.

R-290 Contient le gaz à effet de serre R290 - dispositif hermétiquement fermé

Remarques concernant les matières composantes (REACH)

Les informations actuelles concernant les matières composantes sont disponibles sous : www.kaercher.de/REACH



Accessoires et pièces de rechange

Utiliser exclusivement des accessoires et pièces de rechange originaux. Ceux-ci garantissent le fonctionnement sûr et sans défaut de votre appareil. Des informations sur les accessoires et pièces de rechange sont disponibles sur le site Internet www.kaercher.com.

Kits de montage

Description	Référence
Kit de montage cylindre de CO ₂	2.644-217.0
Kit de montage bouteille de CO ₂ conventionnelle (contenu 2 kg, 6 kg, 10 kg)	2.644-218.0
Pied Premium	2.644-134.0
Pied Basic	2.644-221.0

Récipients



Description	Référence
 Récipient d'eau, 1 l, verre, avec couvercle en matière synthétique et logo KÄRCHER, lavable au lave-vaisselle	6.640-431.0
 Carafe, Eva Solo, 1 l, lavable au lave-vaisselle	0.017-575.0

Pot de rinçage

Description	Référence
Pot de rinçage 4 l	6.640-341.0

Bouteilles

Description	Référence
 Bouteille 0,5 l, en Tritan, lavable au lave-vaisselle	6.640-430.0
Bouteille 0,75 l, en Tritan, lavable au lave-vaisselle	6.640-512.0

Description	Référence
 Bouteille 0,6 l, avec embout et couvercle en Tritan, lavable au lave-vaisselle	6.640-469.0
 Bouteille en verre borosilicaté de haute qualité 0,75 l, résistante à la chaleur, transparente, Ø 7 cm, hauteur 26 cm avec couvercle en acier inoxydable et enveloppe protectrice en néoprène	6.642-186.0

Gobelets

Description	Référence
Gobelet en papier dur, également pour boissons chaudes, 180 ml, sans logo, 2 500 pièces	6.640-455.0
Gobelet en papier dur, également pour boissons chaudes, 180 ml, avec logo KÄRCHER, 2 500 pièces	6.640-460.0
Gobelet en plastique, 200 ml, sans logo, 3 000 pièces	6.640-454.0
Gobelet en plastique, 200 ml, avec logo KÄRCHER, 3 000 pièces	6.640-453.0

Matériel d'installation complémentaire

Description	Référence
Disjoncteur à courant de défaut 30 mA, 230 V, 50 Hz	6.640-427.0
Aquastop, détecteur de fuite d'eau avec électrovanne et raccord à vis en laiton G 3/4"	6.640-291.0
Réducteur de pression 1,5-6 bars - 1/2	6.640-625.0
Water Block, protection anti-débordement	6.640-338.0
Dispositif anti-retour, homologué	6.640-463.0

Consommables

Filter

Désignation	Description	Référence
Filter Hy-Pure-Plus	Filter combiné (filter à charbon actif et filter ultra). Retient le chlore, les métaux lourds, les résidus de la conduite, les bactéries et les virus, et assure un bon goût. Tous les minéraux restent dans l'eau.	2.644-200.0

Détergent pour le nettoyage chimique

Désignation	Description	Référence
Kit de nettoyage	Pour recevoir le détergent chimique (tablettes alcalines Bevi), réutilisable	2 643-941.0
Tablettes alcalines Bevi	Détergent chimique pour le nettoyage intérieur semestriel du WPD, unité d'emballage 1 x 10 tablettes	6 295-891.0

Détergent pour le nettoyage extérieur de l'appareil

Désignation	Description	Référence
CA 30 R	Nettoyant de surface prêt à l'emploi, bouteille de 0,5 l	6 295-686.0
Tête de pulvérisation pour nettoyant de surface	Lorsque vous commandez CA 30 R pour la première fois, cette tête de pulvérisation réutilisable est requise pour le flacon vaporisateur.	6 295-723.0

Etendue de livraison

Lors du déballage de l'appareil, vérifiez à l'aide du manuel d'utilisation que le contenu du carton est complet. Si des accessoires manquent ou en cas de dommage dû au transport, veuillez informer votre distributeur.

Description de l'appareil

Pour les figures, voir la page des graphiques
Illustration A

- ① Verrouillage du cache de filtre
- ② Cache de filtre
- ③ Interrupteur principal
- ④ Raccord de CO₂
- ⑤ Raccord d'alimentation en eau
- ⑥ Branchement au secteur
- ⑦ Couverture de porte-fusible avec fusible 6 A
- ⑧ Plaque signalétique
- ⑨ Ouvertures de ventilation
- ⑩ Filtre combiné
- ⑪ Porte-filtre
- ⑫ Touche « Eau réfrigérée CO₂ »
- ⑬ Touche « Eau réfrigérée »
- ⑭ Ouverture de distribution d'eau
- ⑮ Bac d'égouttement

Montage

Raccordement de l'appareil

Lors de la première installation et en cas de réparation nécessitant le remplacement d'accessoires, s'assurer d'utiliser exclusivement des pièces agréées par KÄRCHER (kit de raccordement, régulateur de pression de CO₂. Ces sous-ensembles sont contrôlés et certifiés afin de répondre aux normes de qualité élevées de KÄRCHER. Aucun autre sous-ensemble n'est autorisé à être utilisé.

- Le raccordement électrique et la pression d'entrée d'eau doivent correspondre aux valeurs des caractéristiques techniques (voir chapitre « Caractéristiques techniques »).
- Selon les directives locales, le montage d'un dispositif anti-retour homologué peut être requis.
- Placer l'appareil sur une surface plane.
- La fiche secteur et la prise doivent toujours être librement accessibles.
- L'interrupteur principal, le fusible et le raccordement au gaz et à l'eau (à l'arrière de l'appareil) doivent être librement accessibles. La distance minimale avec le mur est de 100 mm.
- Pour réduire la consommation de courant, l'alimentation électrique peut être interrompue pendant les pauses d'utilisation (p. ex. par une minuterie).
- Raccorder l'appareil uniquement avec les flexibles fournis.
- Ne pas utiliser de flexibles usagés.

Schéma de raccordement :

Illustration B

- ① Prise (protégée par un disjoncteur à courant de défaut de 30 mA)
- ② Câble secteur
- ③ fontaine
- ④ Flexible d'arrivée d'eau (kit de raccordement)

- ⑤ Réducteur de pression avec manomètre [nécessaire uniquement en cas de pression d'arrivée d'eau supérieure à 6 bars (0,6 MPa)]
- ⑥ Robinet d'eau de l'installation du bâtiment
- ⑦ Conduite d'eau potable de l'installation du bâtiment
- ⑧ Aquastop (en option)
- ⑨ Dispositif anti-retour (en option)

Raccordements :

Illustration C

- ① Raccord d'alimentation en eau
- ② Raccord de CO₂
- ③ Branchement au secteur
- ④ Couverture de porte-fusible avec fusible 6 A
- ⑤ Interrupteur principal lumineux

1. Retirer et éliminer le bouchon de l'ouverture de distribution d'eau.

Illustration D

2. Retirer et éliminer les bouchons du raccord d'alimentation en eau et du raccord CO₂.

Illustration E

3. Raccorder le flexible d'arrivée d'eau au raccord d'alimentation en eau « H₂O ».
4. Relier le flexible d'arrivée d'eau au robinet d'eau de l'installation du bâtiment (intercaler au besoin des sous-ensembles supplémentaires).
5. Relier le câble secteur au branchement au secteur.
6. Raccorder le flexible de raccordement CO₂ au raccord de CO₂.

Insertion du filtre

⚠ AVERTISSEMENT

Risque pour la santé dû à l'entrée de germes

Veiller particulièrement à l'hygiène et à la propreté lors du montage de la cartouche filtrante.

Pour le montage du filtre, portez des gants stériles à usage unique.

1. Ouvrir le verrouillage du cache de filtre.

Illustration F

2. Retirer le cache de filtre latéral.
3. Retirer la coupelle de service installée en usine.

Illustration G

- a Faire pivoter le porte-filtre de max. 45° vers l'extérieur.
- b Tourner la coupelle de service dans le sens anti-horaire.
- c Retirer la coupelle de service.
4. Insérer le filtre.

Illustration H

- a Faire pivoter le porte-filtre de max. 45° vers l'extérieur.
- b Insérer le filtre dans le porte-filtre par le haut.
- c Tourner le filtre jusqu'en butée. Le filtre est verrouillé.
- d Faire pivoter le filtre avec le porte-filtre dans l'appareil.
5. Insérer le cache de filtre latéral.
6. Fermer le verrouillage du cache de filtre.

Première mise en service

Remarque

Afin de maintenir un état hygiénique parfait de l'appareil, les composants transportant de l'eau ont été remplis d'azote en usine.

Avant de rincer l'appareil à l'eau, le dispositif de remplissage d'azote du réservoir de mélange CO₂ doit être rincé. Utiliser pour ce faire du gaz CO₂.

Rincer le réservoir de mélange CO₂

1. Raccorder une nouvelle bouteille de CO₂ ou un nouveau cylindre de CO₂ (voir chapitre « Raccordement d'une nouvelle bouteille de CO₂ » ou « Raccordement d'un nouveau cylindre de CO₂ »).
2. Régler la pression en CO₂ :
 - a **Bouteille de CO₂** : ouvrir la vanne principale et régler le bouton rotatif de sorte que le manomètre indique 4 bars.
 - b **Cylindre de CO₂** : régler le bouton rotatif sur la position « 4 ».
3. Démarrer l'appareil.
4. Garder l'arrivée d'eau fermée.
5. Placer un récipient sous l'ouverture de distribution d'eau.
6. Actionner la touche « Eau réfrigérée CO₂ » pendant 10 secondes. Un peu de gaz s'échappe, qui peut être mélangé à des gouttes d'eau. Cette petite fuite de gaz n'est pas dangereuse.
7. Tourner le bouton rotatif sur 0 bar ou sur la position « 0 ».
8. Actionner la touche « Eau réfrigérée CO₂ » jusqu'à ce que la fuite de gaz ne s'entende plus.

Rincer l'appareil et le filtre

Remarque

L'ensemble de l'appareil et le filtre sont maintenant rincés à l'eau.

1. Ouvrir l'arrivée d'eau.
2. Placer un récipient sous l'ouverture de distribution d'eau.
3. Actionner plusieurs fois la touche « Eau réfrigérée » jusqu'à atteindre une durée de rinçage de 5 minutes (environ 10 à 15 litres).
4. Actionner plusieurs fois la touche « Eau réfrigérée CO₂ » jusqu'à atteindre une durée de rinçage de 4 minutes supplémentaires (environ 4 à 5 litres).

Remarque

Après 60 secondes de distribution d'eau en continu, l'appareil interrompt automatiquement la distribution.

5. Effectuer le nettoyage chimique (voir chapitre « Nettoyage chimique »).
 6. Régler la pression en CO₂ :
 - a **Bouteille de CO₂** : ouvrir la vanne principale et régler le bouton rotatif de sorte que le manomètre indique 4 bars.
 - b **Cylindre de CO₂** : régler le bouton rotatif sur la position « 4 ».
- L'appareil est prêt à fonctionner.

Manipulation de la bouteille de CO₂

Remarque

Respectez également les consignes générales sur la manipulation des bouteilles de CO₂, voir chapitre Consignes générales sur la manipulation de bouteilles de CO₂.

Les étapes suivantes doivent être exécutées lors du raccordement d'une nouvelle bouteille de CO₂ ou du démontage d'une bouteille de CO₂ vide.

Démontage d'une bouteille de CO₂ vide

Illustration I

- ① Régulateur rotatif
- ② Réducteur de pression
- ③ Ecrou-raccord
- ④ Robinet principal
- ⑤ Manomètre de pression de régulation
- ⑥ Flexible de CO₂

5. Démontez le filtre combiné (voir chapitre *Remplacer le filtre*).
6. Insérez la coupelle de service.

Illustration O

- a Faire pivoter le porte-filtre de max. 45° vers l'extérieur.
- b Insérer la coupelle de service.
- c Tourner la coupelle de service dans le sens horaire.
- d Faire pivoter le porte-filtre dans l'appareil.

7. Retirer la conduite d'arrivée d'eau.

8. Préparer le kit de nettoyage.

Illustration P

- ① Entrée de l'eau
- ② Raccord à vis injecteur
- ③ Bague d'étanchéité
- ④ Boîtier d'injecteur
- ⑤ Sortie d'eau (raccordement à l'appareil)
 - a Dévisser le kit de nettoyage.
 - b Insérer les 4 tablettes de nettoyage dans le kit de nettoyage.
 - c Visser le kit de nettoyage en respectant la position correcte de la bague d'étanchéité.
9. Raccorder le kit de nettoyage à l'entrée de l'appareil.
10. Raccorder la conduite d'arrivée d'eau au kit de nettoyage.
11. Placer le kit de nettoyage le plus possible en position verticale.

Illustration Q

12. Retirer le bac d'égouttement.
13. Placer un récipient approprié d'une capacité d'au moins 1 litre sous la distribution d'eau.
14. Brancher la fiche secteur dans la prise de courant.
15. Ouvrir l'arrivée d'eau.
16. Démarrer l'appareil.

Remarque

Exécuter les étapes suivantes avec un soin extrême pour assurer le plus grand effet possible du nettoyage chimique.

Remarque

Le détergent pour le nettoyage chimique est doté d'un indicateur coloré bleu. La coloration de l'eau qui sort indique la concentration et l'effet du détergent.

Remarque

Un peu de mousse se forme lors du processus de nettoyage. C'est dû au système et normal.

17. Réaliser le nettoyage.
 - a Actionner la touche « Eau réfrigérée CO₂ » jusqu'à ce que l'appareil arrête la distribution d'eau au bout de 60 secondes.
 - b Attendre 60 secondes pour que le détergent puisse se dissoudre.
 - c Répéter ce processus (rincer 60 secondes et attendre 60 secondes) au total 2 fois.
 - d Vider le récipient récupérateur après chaque processus d'injection.
 - e Actionner la touche « Eau réfrigérée » pendant 30 secondes.
Le processus d'injection est terminé. Le détergent commence à agir. Le temps d'action devrait durer au moins 15 minutes et peut être prolongé à volonté.
 - f Attendre au moins 15 minutes pour que le détergent agisse.
18. Fermer l'arrivée d'eau.
19. Actionner une touche quelconque jusqu'à ce qu'il ne sorte plus d'eau.
20. Éteindre l'appareil.
21. Retirer le kit de nettoyage.
22. Raccorder encore le flexible d'arrivée d'eau à l'appareil.
23. Retirer la coupelle de service et réinsérer le filtre.

Rinçage après le nettoyage chimique

Remarque

Vous pouvez interrompre brièvement le processus de rinçage à tout moment, p. ex. pour vider le pot de rinçage.

1. Placer un récipient approprié d'une capacité d'au moins 1 litre sous la distribution d'eau.
2. Ouvrir l'arrivée d'eau.
3. Démarrer l'appareil.

4. Actionner la touche « Eau réfrigérée » à plusieurs reprises jusqu'à ce qu'aucune coloration bleue ne soit plus visible.
Rincer ensuite encore au moins avec 4 litres supplémentaires.
5. Actionner la touche « Eau réfrigérée CO₂ » à plusieurs reprises jusqu'à ce qu'aucune coloration bleue ne soit plus visible.
Rincer ensuite encore au moins avec 2 litres supplémentaires.
6. Ouvrir le robinet principal sur la bouteille de CO₂ et vérifier la pression de gaz réglée ou remettre le régulateur de pression du cylindre de CO₂ en position « 4 ».
7. Ajouter un litre d'eau contenant du CO₂ pour que le mélangeur de CO₂ se remplisse à nouveau.
L'appareil est prêt à fonctionner.

Échantillonnage

Afin de pouvoir vérifier l'efficacité du nettoyage chimique, des échantillons devraient être prélevés immédiatement après l'achèvement du nettoyage chimique en tenant compte des règles d'analyse microbiologique de l'eau, puis évalués par un laboratoire accrédité.

Vidage du bac d'égouttement

Le flotteur signale que le bac d'égouttage est plein. Si le niveau de remplissage maximal est atteint, un anneau de marquage rouge est visible sur le flotteur.

Illustration R

1. Retirer et vider soigneusement le bac d'égouttement plein.
2. Vérifier l'état d'encrassement du bac d'égouttement et le nettoyer éventuellement.
3. Réinsérer le bac d'égouttement.

Dépannage en cas de défaut

Erreur	Cause	Solution
L'appareil ne délivre pas d'eau, mais affiche « Prêt à l'emploi ». Toutes les touches s'allument.	L'alimentation en eau est interrompue.	1. Assurer l'alimentation en eau. 2. Vérifier les dispositifs d'arrêt. 3. Si le défaut persiste, contacter le service.
L'appareil ne fonctionne pas. Les touches ne s'allument pas.	L'alimentation électrique est défectueuse.	● Vérifier l'alimentation électrique.
	Le fusible est défectueux.	● Retirer le couvercle du fusible à côté de l'interrupteur principal et remplacer le fusible. Si le fusible saute à nouveau, éteindre l'appareil et contacter le service.
La distribution d'eau n'est pas refroidie, bien que la touche « Eau réfrigérée » ait été actionnée	Le module réfrigérant n'a pas encore atteint sa température de consigne.	1. Révérifier après avoir attendu 20 à 40 minutes. Si la fonction de refroidissement reste en permanence éteinte : 2. Éteindre l'appareil. 3. Contacter le service.
Les touches d'eau gazeuse et d'eau froide s'allument alternativement et un signal sonore retentit.	Défaut de régulation de la température.	● Contacter le service.
La touche d'eau gazeuse ne s'allume plus après 60 secondes et la distribution d'eau gazeuse est bloquée.	Échec du remplissage ultérieur du réservoir du saturateur.	1. Éteindre l'appareil. 2. Vérifier l'alimentation en eau. 3. Vérifier la pression du gaz. 4. Éteindre, puis rallumer l'appareil. 5. Si le défaut persiste, contacter le service.
La pompe interne démarre lorsque « Eau refroidie au CO ₂ » sort avec différents retards.	C'est une fonction normale, pas un défaut.	● Aucun correctif n'est nécessaire
La pompe interne démarre brièvement à intervalles réguliers	Il s'agit d'une fonction normale pour la fonction du réservoir de carbonatation.	● Aucun correctif n'est nécessaire
Pas de carbonatation dans l'eau.	Pression du gaz CO ₂ trop faible.	● Corriger la pression du gaz CO ₂ .
	Bouteille de CO ₂ ou cylindre de CO ₂ vide.	1. Remplacer la bouteille de CO ₂ ou le cylindre de CO ₂ . 2. Si le défaut persiste, contacter le service.
Trop peu de carbonatation dans l'eau	Le réservoir d'eau froide n'a pas encore atteint sa température de consigne.	● Vérifier de nouveau la carbonatation dans l'eau après une attente de 20 min.
	Le filtre est encrassé et réduit le débit d'eau nécessaire.	1. Contrôler le débit du filtre et remplacer le filtre si besoin. 2. Si le défaut persiste, contacter le service.
	Bouteille de CO ₂ ou cylindre de CO ₂ presque vide.	● Remplacer la bouteille de CO ₂ ou le cylindre de CO ₂ .
Fourniture d'eau gazeuse avec des éclaboussures en cas de fourniture de grandes quantités	Le remplissage ultérieur du réservoir du saturateur est gêné.	● Contrôler le débit du filtre et remplacer le filtre si besoin.
	Le réglage de la pression de gaz est trop élevé.	1. Corriger la pression de gaz du CO ₂ . 2. Si le défaut persiste, contacter le service.

Garantie

Les conditions de garantie publiées par notre société commerciale compétente s'appliquent dans chaque pays. Nous remédions gratuitement aux défauts pos-

sibles sur votre appareil dans la durée de garantie dans la mesure où la cause du défaut est un vice de matériau ou de fabrication. En cas de garantie, veuillez vous adresser à votre distributeur ou au point de service

après-vente autorisé le plus proche avec la facture d'achat.

(Voir l'adresse au dos)

Caractéristiques techniques

		WPD 50
		Ws
Caractéristiques de puissance de l'appareil		
Tension de service	V	220-240
Fréquence du secteur	Hz	50
Fusible principal (lent)	A	6
Puissance absorbée max.	W	200
Pression d'arrivée d'eau	MPa (bar)	0,15 - 0,6 (1,5-6)
Température d'arrivée d'eau	°C	5-30
Plage de pression de réglage CO ₂	MPa (bar)	0,38...0,42 (3,8...4,2)
Température ambiante	°C	5 - 32
Distribution d'eau (en fonction de la pression d'alimentation et de l'état du filtre)		
Eau refroidie	l/h	120
eau avec ajout de ₂ CO	l/h	80
Température de l'eau refroidie, min	°C	6
Dimensions et poids		
Largeur	mm	300
Profondeur	mm	440
Hauteur	mm	395
Poids	kg	19

Sous réserve de modifications techniques.

Plan de maintenance

Moment	Réalisation
Tous les jours	Retirer et nettoyer le bac d'égouttement. Après un arrêt de l'appareil pendant la nuit, retirer et éliminer 0,5 l d'eau de chaque type.
Toutes les semaines, plus souvent si nécessaire	Nettoyer l'extérieur de l'appareil, nettoyer le bac d'égouttement à l'eau chaude ou au lave-vaisselle. Ne pas utiliser de détergents contenant de l'alcool, des composants acides ou des produits récurrents pour nettoyer les surfaces synthétiques.
Tous les six mois	Si la qualité de l'eau est mauvaise, remplacer le filtre Hy-Pure-Plus. Effectuer un nettoyage chimique, voir chapitre <i>Nettoyage chimique</i> .
Une fois par an	Remplacer le filtre Hy-Pure-Plus.

Le facteur décisif pour l'intervalle de remplacement du filtre est la quantité d'eau distribuée et la qualité de l'eau d'alimentation.

Indice

Avvertenze generali	24
Avvertenze di sicurezza	24
Avvertenze di sicurezza	24
Simboli riportati sull'apparecchio	25
Impiego conforme alla destinazione	25
Avvertenze generali sull'utilizzo delle bombole di CO ₂	25
Tutela dell'ambiente	25
Accessori e ricambi	25
Materiale di consumo	26
Volume di fornitura	26
Descrizione dell'apparecchio	26
Montaggio	26
Prima messa in funzione	26
Manipolazione della bombola di CO ₂	26
Manipolazione del cilindro di CO ₂	27
Esercizio	27
Trasporto	27
Stoccaggio	27
Cura e manutenzione	27
Guida alla risoluzione dei guasti	28
Garanzia	29
Dati tecnici	29
Piano di manutenzione	29
Scheda di manutenzione WPD 50 Ws	30

Avvertenze generali



Prima di utilizzare l'apparecchio per la prima volta leggere e rispettare le Istruzioni originali. Conservare le Istruzioni originali per un uso futuro o per un successivo proprietario.

- Per garantire la qualità dell'acqua è consentito utilizzare esclusivamente acqua potabile di un'azienda idrica pubblica. La qualità deve corrispondere almeno alle linee guida dell'Organizzazione mondiale della sanità (OMS).
- Se l'installazione dell'apparecchio richiede un intervento nella rete dell'acqua potabile, questo deve essere eseguito da personale specializzato addestrato e autorizzato ai sensi delle leggi e delle normative locali vigenti. Se necessario, questo intervento deve essere richiesto dal cliente.
- Per prevenire danni causati dalla rottura di un tubo dell'acqua, si consiglia di installare un dispositivo di intercettazione e un aquastop (disponibile opzionalmente) nella condotta dell'acqua.
- I lavori di manutenzione all'interno dell'apparecchio possono essere eseguiti solo dal gestore dell'apparecchio, che ha letto queste istruzioni per l'uso.
- Se si utilizza una bombola di CO₂ è necessario osservare le norme locali vigenti su come contrassegnare il locale di installazione.
- Non pulire l'apparecchio con un getto d'acqua.
- Le superfici in plastica non devono essere pulite con detergenti alcolici, aggressivi o abrasivi. Si consiglia di utilizzare il detergente per superfici CA 30 R (6.295-686.0).

Avvertenze di sicurezza

Livelli di pericolo

⚠ PERICOLO

- Indica un pericolo imminente che determina lesioni gravi o la morte.

⚠ AVVERTIMENTO

- Indica una probabile situazione pericolosa che potrebbe determinare lesioni gravi o la morte.

⚠ PRUDENZA

- Indica una probabile situazione pericolosa che potrebbe causare lesioni leggere.

ATTENZIONE

- Indica una probabile situazione pericolosa che potrebbe determinare danni alle cose.

Avvertenze di sicurezza

⚠ PERICOLO • Pericolo di scosse elettriche. Staccare sempre la spina prima di qualsiasi intervento sull'apparecchio. La presa di corrente deve essere protetta con un interruttore differenziale da 30 mA. • Pericolo di morte a causa dell'esplosione del contenitore del gas CO₂. Posizionare il contenitore sotto pressione in verticale e fissarlo. Collegare sempre il contenitore di gas compresso con un riduttore di pressione omologato per il tipo di apparecchio e con una valvola di sicurezza. Proteggere la bombola del gas da un riscaldamento eccessivo e non esporla mai alla luce solare diretta. • Pericolo di esplosione. Non collegare mai una bombola di CO₂ con tubo di mandata. Le bombole con tubo di mandata sono ad esempio contrassegnate con un adesivo di avvertimento rosso. • Pericolo di asfissia per la fuoriuscita di anidride carbonica. Garantire un'adeguata ventilazione del locale di installazione o installare un sistema di rilevamento gas. Rispettare le prescrizioni di legge nazionali specifiche per quanto riguarda le dimensioni minime prescritte del locale, i sistemi di allarme e la ventilazione durante lo svuotamento dei contenitori di gas compresso. • Pericolo di esplosione. Non conservare oggetti esplosivi, come bombolette spray con propellente infiammabile, all'interno dell'apparecchio.

⚠ AVVERTIMENTO • Durante l'installazione dell'apparecchio, assicurarsi che il cavo di alimentazione non venga schiacciato o danneggiato. • Non posizionare una presa multipla o un alimentatore portatile dietro l'apparecchio. • Rischio di lesioni dovute all'esplosione delle bombole. L'acqua gassata può essere riempita solo in bottiglie stabili alla pressione (10 bar). • Rischio di surriscaldamento. Non chiudere

le aperture di ventilazione nell'apparecchio. • Pericolo di danneggiamento. Non utilizzare strumenti meccanici o di altro tipo diversi da quelli raccomandati dal produttore per accelerare il processo di sbrinamento. • Non danneggiare il circuito di raffreddamento. • Pericolo per la salute dovuto ai germi. Prestare attenzione all'igiene e alla pulizia quando si sostituisce la cartuccia del filtro. Durante la sostituzione del filtro indossare guanti monouso sterili. Pulire regolarmente il vassoio antigoccia e le superfici. Non toccare mai l'erogatore di acqua con le dita o con un panno di pulizia. Eseguire una pulizia chimica dell'apparecchio almeno ogni 6 mesi. Se l'azienda erogatrice di acqua potabile segnala un possibile rischio di contaminazione microbiologica, una volta cessato il rischio è necessario effettuare una pulizia chimica dell'apparecchio. • Pericolo per la salute dovuto all'elevata concentrazione batterica nell'acqua. Se non si utilizza l'apparecchio da più di 4 giorni, è necessario accendere l'apparecchio, aprire l'alimentazione dell'acqua ed eseguire una pulizia chimica, vedi capitolo Pulizia chimica. • Pericolo per la salute in caso di riparazione non corretta dell'apparecchio. L'apparecchio può essere riparato solo da personale specializzato addestrato. • Rischio di lesioni a causa del detergente. Osservare le avvertenze di sicurezza per il detergente e indossare occhiali e guanti di protezione quando si maneggiano i detergenti.

ATTENZIONE • Danni all'unità di raffreddamento dell'apparecchio. Se l'apparecchio è stato stoccato o trasportato in posizione orizzontale, è necessario attendere almeno 24 ore prima della messa in servizio.

Simboli riportati sull'apparecchio



AVVERTIMENTO

Pericolo d'incendio, materiali combustibili

In questo apparecchio viene utilizzato refrigerante infiammabile. Tenere le fonti di accensione lontane dall'apparecchio in caso di fuoriuscita di refrigerante.

Impiego conforme alla destinazione

AVVERTIMENTO

Questo apparecchio non è destinato all'uso da parte di persone (bambini compresi) con ridotte capacità fisiche, sensoriali o mentali, a meno che non siano sorvegliate da una persona responsabile della loro sicurezza o abbiano precedentemente ricevuto istruzioni da tale persona su come utilizzare l'apparecchio.

AVVERTIMENTO

Sorvegliare i bambini per assicurarsi che non giochino con l'apparecchio.

AVVERTIMENTO

Un cavo di alimentazione danneggiato deve essere sostituito dal produttore, dal suo servizio assistenza o da una persona con una qualifica equivalente, al fine di evitare pericoli.

- L'apparecchio serve per erogare acqua raffreddata con e senza aggiunta di anidride carbonica (CO₂) in qualità alimentare in modalità self-service.
- L'apparecchio può essere utilizzato nelle seguenti aree:
 - in ambito domestico e per applicazioni simili
 - nelle zone cucina del personale di negozi, uffici e altre aree di lavoro
 - in agricoltura
 - in hotel, motel, bed & breakfast e altri alloggi
 - nel campo del catering e nel commercio all'ingrosso
- L'apparecchio è dotato di un filtro combinato.
- L'apparecchio deve essere collocato in un ambiente protetto dal gelo.
- Non utilizzare o depositare l'apparecchio all'aperto.
- Non posizionare, conservare o trasportare l'apparecchio in orizzontale.

Uso errato prevedibile

Non è consentito alcun impiego che non sia conforme alle disposizioni.

L'operatore è responsabile dei danni conseguenti a un impiego non conforme alla destinazione.

Avvertenze generali sull'utilizzo delle bombole di CO₂

Per la sostituzione delle bombole di CO₂ è necessario osservare le avvertenze di sicurezza del fornitore del gas e tutte le disposizioni di legge.

- La bombola di CO₂ deve essere dotata del riduttore di pressione approvato da KÄRCHER, in modo da poter regolare il contenuto di anidride carbonica nell'acqua.
- L'anidride carbonica E 290 deve essere conforme ai requisiti di purezza previsti dalla direttiva 96/77/CE (qualità alimentare) ed essere contrassegnata secondo l'art. 7 della direttiva 89/107/CEE.
- Prima di utilizzare una bombola del gas è necessario assicurarsi che venga utilizzato il tipo di gas corretto. Solo l'etichetta adesiva per merci pericolose, che deve essere presente su ogni bombola del gas, fornisce informazioni affidabili sul tipo di gas. Il colore della bombola del gas non fornisce sempre informazioni chiare sul tipo di gas. Non utilizzare una bombola del gas in caso di dubbi sul suo contenuto o in presenza di anomalie evidenti (danneggiamento, esposizione al fuoco, tracce di lavorazione meccanica).
- È necessario rispettare le normative nazionali specifiche.

PERICOLO

Pericolo di esplosione

Non collegare mai una bombola di CO₂ con tubo di mandata. Le bombole con tubo di mandata sono ad esempio contrassegnate con un adesivo di avvertimento rosso.

AVVERTIMENTO

Pericolo di morte a causa della possibile esplosione del contenitore del gas CO₂
Posizionare il contenitore sotto pressione in verticale e fissarlo.

Non aprire mai il contenitore di gas compresso senza un riduttore di pressione e senza una valvola di sicurezza. Il riduttore di pressione con valvola di sicurezza deve essere omologato per il tipo di apparecchio.

PERICOLO

Pericolo di asfissia per la fuoriuscita di anidride carbonica

Garantire un'adeguata ventilazione del locale di installazione o installare un sistema di rilevamento gas. Non esporre la bombola di CO₂ alla luce solare diretta. Proteggere la bombola di CO₂ da un riscaldamento eccessivo.

Applicare un'etichetta visibile per segnalare la possibile presenza di anidride carbonica gassosa.



Tutela dell'ambiente



I materiali di imballaggio sono riciclabili. Smaltire gli imballaggi nel rispetto dell'ambiente.



Gli apparecchi elettrici ed elettronici contengono materiali riciclabili preziosi e, spesso, componenti come batterie, accumulatori oppure olio che, se usati o smaltiti non correttamente, possono costituire un potenziale pericolo per la salute umana e per l'ambiente. Questi componenti sono tuttavia necessari per un corretto funzionamento dell'apparecchio. Gli apparecchi contrassegnati con questo simbolo non devono essere smaltiti con i rifiuti domestici.

R-290 Contiene gas a effetto serra R290 - dispositivo ermeticamente sigillato

Avvertenze sulle sostanze componenti (REACH)

Per informazioni aggiornate sulle sostanze componenti si veda: www.kaercher.de/REACH

Accessori e ricambi



Utilizzando solamente accessori e ricambi originali, si garantisce un funzionamento sicuro e privo di disturbi dell'apparecchio.

Si possono trovare informazioni riguardo ad accessori e ricambi su www.kaercher.com.

Kit di montaggio

Descrizione	N. d'ordine
Kit di montaggio cilindro CO ₂	2.644-217.0
Kit di montaggio bombola CO ₂ disponibile in commercio (capienza di 2 kg, 6 kg, 10 kg)	2.644-218.0
Piedino di appoggio Premium	2.644-134.0
Piedino di appoggio Basic	2.644-221.0

Boccale

	Descrizione	N. d'ordine
	Boccale per acqua, 1 l, vetro, con coperchio di plastica e logo KÄRCHER, lavabile in lavastoviglie	6.640-431.0
	Carafra, Eva Solo, 1 l, lavabile in lavastoviglie	0.017-575.0

Bicchieri di lavaggio

Descrizione	N. d'ordine
Bicchieri di lavaggio da 4 l	6.640-341.0

Bottiglie

	Descrizione	N. d'ordine
	Bottiglia da 0,5 l, in tritano, lavabile in lavastoviglie	6.640-430.0
	Bottiglia da 0,75 l, in tritano, lavabile in lavastoviglie	6.640-512.0

	Descrizione	N. d'ordine
	Bottiglia da 0,6 l, con boccalo e coperchio in tritano, lavabile in lavastoviglie	6.640-469.0
	Bottiglia in vetro borosilicato di alta qualità da 0,75 l, resistente al calore, trasparente, Ø 7 cm, altezza 26 cm con coperchio in acciaio inox e involucro in neoprene	6.642-186.0

Bicchieri

Descrizione	N. d'ordine
Bicchieri di carta dura, anche per bevande calde, 180 ml, senza logo, 2500 pezzi	6.640-455.0
Bicchieri di carta dura, anche per bevande calde, 180 ml, con logo KÄRCHER, 2500 pezzi	6.640-460.0
Bicchieri di plastica, 200 ml, senza logo, 3000 pezzi	6.640-454.0
Bicchieri di plastica, 200 ml, con logo KÄRCHER, 3000 pezzi	6.640-453.0

Materiale di installazione supplementare

Descrizione	N. d'ordine
Interruttore differenziale da 30 mA, 230 V, 50 Hz	6.640-427.0
Aquastop, rilevatore di perdite con elettrovalvola e attacco a vite in ottone G 3/4"	6.640-291.0
Riduttore di pressione 1,5 - 6 bar - 1/2	6.640-625.0
Water Block, protezione anti-allagamento	6.640-338.0
Dispositivo antiriflusso, omologato	6.640-463.0

Materiale di consumo

Filtro

Denominazione	Descrizione	N. d'ordine
Filtro Hy-Pure-Plus	Filtro combinato a carboni attivi e ultrafiltro. Trattiene cloro, metalli pesanti, residui dalle tubazioni, batteri e virus, garantendo un buon sapore dell'acqua. Tutte le sostanze minerali rimangono nell'acqua.	2.644-200.0

Detergente per la pulizia chimica

Denominazione	Descrizione	N. d'ordine
Kit di pulizia	Per l'alloggiamento del detergente chimico (Bevi Tabs alcaline), riutilizzabile	2.643-941.0
Pastiglie Bevi Tabs alcaline	Detergente chimico per la pulizia interna semestrale del WPD, 1 confezione da 10 pastiglie	6.295-891.0

Detergente per la pulizia esterna dell'apparecchio

Denominazione	Descrizione	N. d'ordine
CA 30 R	Detergente per superfici pronto all'uso, bottiglia da 0,5 l	6.295-686.0
Testina di nebulizzazione per il detergente per superfici	Alla prima ordinazione del CA 30 R è necessario ordinare anche questa testina riutilizzabile per il nebulizzatore.	6.295-723.0

Volume di fornitura

Disimballare l'apparecchio e, con l'ausilio delle istruzioni per l'uso, controllare che il contenuto della confezione sia completo. In caso di accessori mancanti o danni dovuti al trasporto si prega di contattare il rivenditore.

Descrizione dell'apparecchio

Per le figure vedi pagina dei grafici
Figura A

- ① Bloccaggio coperchio del filtro
- ② Coperchio del filtro
- ③ Interruttore dell'apparecchio
- ④ Collegamento CO₂
- ⑤ Collegamento idrico
- ⑥ Collegamento alla rete
- ⑦ Coperchio del portafusibile con fusibile da 6 A
- ⑧ Targhetta
- ⑨ Aperture di ventilazione
- ⑩ Filtro combinato
- ⑪ Portafiltro
- ⑫ Tasto "Acqua raffreddata con CO₂"
- ⑬ Tasto "Acqua raffreddata"
- ⑭ Apertura di erogazione acqua
- ⑮ Vassoio antigoccia

Montaggio

Collegamento dell'apparecchio

Alla prima installazione e in caso di riparazioni o interventi per la sostituzione di accessori, assicurarsi di utilizzare esclusivamente componenti approvati da KÄRCHER (kit di collegamento, regolatore di pressione CO₂). Questi componenti sono stati testati e certificati per soddisfare gli elevati standard di qualità KÄRCHER. Non è consentito utilizzare altri componenti.

- L'allacciamento alla rete elettrica e la pressione di ingresso dell'acqua devono corrispondere ai valori riportati nei dati tecnici (vedere il capitolo "Dati tecnici").
- A seconda delle normative locali è necessario installare un dispositivo antiriflusso omologato.
- Collocare l'apparecchio su una superficie piana.
- La spina e la presa di rete devono essere sempre liberamente accessibili.
- L'interruttore dell'apparecchio, il fusibile e il collegamento del gas e dell'acqua (lato posteriore dell'apparecchio) devono essere liberamente accessibili. La distanza minima dalla parete è di 100 mm.
- Per ridurre il consumo di energia è possibile interrompere l'alimentazione durante le pause di utilizzo (ad es. utilizzando un timer).
- Collegare l'apparecchio solo con i tubi flessibili in dotazione.
- Non utilizzare tubi flessibili usati.

Schema di collegamento:
Figura B

- ① Presa di corrente (protetta con interruttore differenziale da 30 mA)
- ② Cavo di alimentazione
- ③ Distributore d'acqua
- ④ Tubo di alimentazione acqua (kit di collegamento)

- ⑤ Riduttore di pressione con manometro (necessario solo con pressione di ingresso acqua superiore a 6 bar (0,6 MPa))
- ⑥ Rubinetto dell'acqua dell'edificio
- ⑦ Tubazione dell'acqua potabile dell'edificio
- ⑧ Aquastop (opzionale)
- ⑨ Dispositivo antiriflusso (opzionale)

Collegamenti:
Figura C

- ① Collegamento idrico
- ② Collegamento CO₂
- ③ Collegamento alla rete
- ④ Coperchio del portafusibile con fusibile da 6 A
- ⑤ Interruttore luminoso dell'apparecchio

1. Estrarre il tappo dall'apertura di erogazione dell'acqua e smaltirlo.
Figura D
2. Estrarre i tappi dal collegamento idrico e dal collegamento CO₂ e smaltirli.
Figura E
3. Collegare il tubo di alimentazione acqua al collegamento idrico "H₂O".
4. Collegare il tubo di alimentazione acqua al rubinetto dell'acqua dell'edificio (se necessario, collegare componenti aggiuntivi).
5. Collegare il cavo di alimentazione al collegamento alla rete.
6. Collegare il tubo flessibile di collegamento CO₂ al collegamento CO₂.

Inserimento del filtro

⚠ AVVERTIMENTO

Pericolo per la salute a causa dell'introduzione di germi

Durante il montaggio della cartuccia del filtro, prestare particolare attenzione all'igiene e alla pulizia. Indossare guanti monouso sterili durante il montaggio del filtro.

1. Aprire il bloccaggio del coperchio del filtro.
Figura F
2. Rimuovere il coperchio del filtro laterale.
3. Rimuovere la tazza di servizio inserita in fabbrica.
Figura G
 - a Estrarre il portafiltro ruotandolo di max. 45° verso l'esterno.
 - b Ruotare la tazza di servizio in senso antiorario.
 - c Rimuovere la tazza di servizio.
4. Inserire il filtro.
Figura H
 - a Estrarre il portafiltro ruotandolo di max. 45° verso l'esterno.
 - b Inserire il filtro nel portafiltro dall'alto.
 - c Ruotare il filtro fino all'arresto. Il filtro viene bloccato.
 - d Ruotare il filtro con il portafiltro e inserirlo nell'apparecchio.
5. Inserire il coperchio del filtro laterale.
6. Chiudere il bloccaggio del coperchio del filtro.

Prima messa in funzione

Nota

Al fine di mantenere una condizione igienicamente perfetta dell'apparecchio, i componenti che trasportano l'acqua sono stati riempiti con azoto in fabbrica. Prima che l'apparecchio possa essere risciacquato con acqua, deve prima essere risciacquato il riempimento di

azoto del contenitore di miscelazione di CO₂. Questo avviene con gas CO₂.

Risciacquo del contenitore di miscelazione di CO₂

1. Collegare una bombola di CO₂ o un nuovo cilindro di CO₂ (vedi capitolo "Collegamento di una nuova bombola di CO₂" oppure "Collegamento di un nuovo cilindro di CO₂").
2. Impostare la pressione di CO₂:
 - a **Bombola di CO₂**: aprire il rubinetto principale e impostare il regolatore rotante in modo che il manometro indichi 4 bar.
 - b **Cilindro di CO₂**: ruotare la rotella di regolazione del regolatore rotante in posizione "4".
3. Accendere l'apparecchio.
4. Tenere chiusa la mandata dell'acqua.
5. Collocare un recipiente sotto l'apertura di erogazione acqua.
6. Premere il tasto "Acqua raffreddata con CO₂" per 10 secondi. Fuoriesce un po' di gas, eventualmente miscelato a gocce d'acqua. Questa breve fuoriuscita di gas non è pericolosa.
7. Ruotare il regolatore rotante su 0 bar o sulla posizione "0".
8. Premere il tasto "Acqua raffreddata con CO₂" fino a quando la fuoriuscita di gas non è più udibile.

Risciacquo dell'apparecchio e del filtro

Nota

Ora l'intero apparecchio e il filtro vengono risciacquati con acqua.

1. Aprire l'alimentazione dell'acqua.
2. Collocare un recipiente sotto l'apertura di erogazione acqua.
3. Premere ripetutamente il tasto "Acqua raffreddata" fino a raggiungere un tempo di lavaggio di 5 minuti (circa 10 - 15 litri).
4. Premere ripetutamente il tasto "Acqua raffreddata con CO₂" fino a prolungare il tempo di lavaggio di ulteriori 4 minuti (circa 4 - 5 litri).

Nota

Dopo 60 secondi di erogazione continua, l'apparecchio interrompe automaticamente l'erogazione di acqua.

5. Effettuare la pulizia chimica (vedi capitolo "Pulizia chimica").
6. Impostare la pressione di CO₂:
 - a **Bombola di CO₂**: aprire il rubinetto principale e impostare il regolatore rotante in modo che il manometro indichi 4 bar.
 - b **Cilindro di CO₂**: ruotare la rotella di regolazione del regolatore rotante in posizione "4". L'apparecchio è pronto all'uso.

Manipolazione della bombola di CO₂

Nota

Osservare anche le avvertenze generali sull'utilizzo delle bombole di CO₂, vedi capitolo Avvertenze generali sull'utilizzo delle bombole di CO₂.

Per collegare una bombola di CO₂ nuova o smontare una bombola vuota, eseguire i passaggi seguenti.

Smontaggio della bombola di CO₂ vuota

Figura I

- ① Regolatore rotante
- ② Riduttore di pressione
- ③ Dado a risvolto
- ④ Rubinetto principale
- ⑤ Manometro della pressione di regolazione

⑥ Tubo flessibile di CO₂

1. Chiudere il rubinetto principale della bombola del gas.
2. Ruotare il regolatore di pressione su "0".

Nota

Se il riduttore di pressione viene rimosso dalla bombola di CO₂ nonostante vi sia ancora pressione a sufficienza, l'O-ring tra la bombola e il riduttore di pressione si deforma e deve essere sostituito.

3. Allentare la cinghia di fissaggio della bombola di CO₂.
4. Estrarre la bombola del gas vuota.
5. Svitare il riduttore di pressione dalla bombola del gas vuota.

Collegamento di una nuova bombola di CO₂

Figura I

- ① Regolatore rotante
- ② Riduttore di pressione
- ③ Dado a risvolto
- ④ Rubinetto principale
- ⑤ Manometro della pressione di regolazione
- ⑥ Tubo flessibile di CO₂

1. Rimuovere il cappuccio di protezione dalla nuova bombola del gas.
2. Aprire brevemente il rubinetto principale in modo che la CO₂ liquida eventualmente presente possa fuoriuscire.
3. Avvitare il riduttore di pressione sulla nuova bombola del gas. Accertarsi che l'anello di tenuta sia inserito correttamente.
4. Stringere a mano il dado a risvolto.
5. Installare la nuova bombola di CO₂ e fissarla con una cinghia di tensione.
6. Collegare il tubo flessibile di CO₂ al riduttore di pressione.
7. Aprire lentamente il rubinetto principale sulla bombola del gas.
8. Impostare 4 bar sul riduttore di pressione mediante il regolatore rotante.
9. Chiudere il rubinetto principale sulla bombola del gas.
10. Leggere il valore visualizzato sul manometro della pressione di regolazione. Il valore visualizzato deve rimanere costante per almeno 5 minuti.

In caso di caduta di pressione evidente:

11. eliminare la causa della caduta di pressione.
 - a Controllare se l'O-ring tra il contenitore di gas compresso e il riduttore di pressione è presente e non danneggiato.
 - b Se necessario, sostituire l'O-ring difettoso.
 - c Verificare che il riduttore di pressione sia inserito correttamente.
 - d Stringere il dado a risvolto più saldamente.
 - e Controllare che il giunto del tubo flessibile sul riduttore di pressione e il tubo flessibile di CO₂ non presentino danni visibili.

Se non è possibile eliminare la caduta di pressione con le misure descritte, il riduttore di pressione è difettoso e deve essere sostituito.

12. Dopo aver eseguito la prova di tenuta, aprire il rubinetto principale.
13. Impostare la pressione di esercizio sul riduttore di pressione mediante il regolatore rotante. L'impostazione predefinita è 4 bar e può essere modificata se necessario.
14. Dopo ogni sostituzione della bombola di CO₂, erogare un litro di "acqua addizionata con CO₂" in modo che il miscelatore di CO₂ si riempia di nuovo.

Manipolazione del cilindro di CO₂

Nota

Osservare anche le avvertenze generali sull'utilizzo delle bombole di CO₂, vedi capitolo *Avvertenze generali sull'utilizzo delle bombole di CO₂*.

Nota

I cilindri di CO₂ sono disponibili nei negozi di prodotti per la casa, di elettronica e nei supermercati.

Per collegare un cilindro di CO₂ nuovo o smontare un cilindro vuoto, eseguire i passaggi seguenti.

Smontaggio del cilindro di CO₂ vuoto

Figura J

- ① Scala del regolatore di pressione
- ② Rotella di regolazione
- ③ Regolatore di pressione
- ④ Raccordo a vite per bombola

⑤ Tubo flessibile di CO₂

⑥ Cilindro di CO₂

1. Ruotare il regolatore di pressione in posizione "OFF".
2. Allentare il fissaggio del cilindro di CO₂.
3. Se necessario, staccare il tubo flessibile di CO₂ dal collegamento CO₂.
4. Svitare il cilindro di CO₂ vuoto in senso antiorario dal raccordo a vite per bombola.

Collegamento di un nuovo cilindro di CO₂

Figura J

- ① Scala del regolatore di pressione
- ② Rotella di regolazione
- ③ Regolatore di pressione
- ④ Raccordo a vite per bombola
- ⑤ Tubo flessibile di CO₂
- ⑥ Cilindro di CO₂

1. Rimuovere il coperchio dal cilindro di CO₂.
2. Avvitare il cilindro di CO₂ sul raccordo a vite per bombola del regolatore di pressione. Quando si percepisce una certa resistenza, avvitare ancora un po' il cilindro di CO₂ fino a fissarlo completamente. Può essere udibile un breve sibilo.
3. Eventualmente collegare di nuovo il tubo flessibile di CO₂ al collegamento CO₂.
4. Fissare di nuovo il cilindro di CO₂ in posizione verticale.
5. Impostare il regolatore di pressione nella posizione "4".
6. Dopo ogni sostituzione del cilindro di CO₂, erogare un litro di "acqua addizionata con CO₂" in modo che il miscelatore di CO₂ si riempia di nuovo.

Esercizio

Funzione

L'acqua scorre dall'ingresso dell'acqua innanzitutto attraverso il filtro combinato (per una descrizione del filtro, vedi capitolo *Materiali di consumo*). A seconda del tasto premuto, l'acqua scorre poi attraverso il modulo di raffreddamento o anche attraverso il miscelatore di CO₂ fino all'erogazione dell'acqua. L'intero sistema di circolazione dell'acqua deve essere pulito chimicamente a intervalli regolari.

Funzionamento

Nota

I tasti sensore illuminati si attivano con un leggero tocco.

Figura K

- ① Tasto "Acqua raffreddata con CO₂"
- ② Tasto "Acqua raffreddata"

1. Posizionare un recipiente al centro del vassoio anti-goccia.
2. Premere il tasto per il tipo di acqua desiderato fino a riempire il recipiente. Durante questo processo, il tasto premuto si illumina in chiaro.

Fermo dell'impianto

Se l'apparecchio non viene utilizzato per più di 4 giorni:

1. Chiudere l'alimentazione dell'acqua.
2. Spegner l'apparecchio.
3. Chiudere il rubinetto principale della bombola di CO₂ o riportare il regolatore di pressione del cilindro di CO₂ nella posizione "0".

Messa in funzione dopo periodi di fermo

AVVERTIMENTO

Pericolo per la salute dovuto all'elevata concentrazione batterica

Dopo periodi di fermo, eseguire la pulizia chimica.

1. Accendere l'apparecchio.
2. Aprire l'alimentazione dell'acqua.
3. Prelevare e scaricare almeno 2 litri per ogni tipo di acqua.
4. Effettuare la pulizia chimica (vedi capitolo *Pulizia chimica*)

Trasporto

PRUDENZA

Mancata osservanza del peso

Pericolo di lesioni e di danneggiamento

Nel trasporto osservare il peso dell'apparecchio.

- Non trasportare l'apparecchio in posizione orizzontale.

- Per il trasporto in veicoli, assicurare l'apparecchio secondo le direttive in vigore affinché non possa scivolare e ribaltarsi.

Spedizione dell'apparecchio

L'apparecchio non deve essere trasportato in posizione orizzontale.

- Scegliere un imballaggio adatto per il trasporto e contrassegnarlo all'esterno con una marcatura ben visibile per segnalare il trasporto in verticale.
- Se possibile, applicare un piccolo pallet di legno sotto la scatola di spedizione.
- In alternativa, portare l'apparecchio direttamente presso un centro di assistenza Kärcher.

Stoccaggio

PRUDENZA

Mancata osservanza del peso

Pericolo di lesioni e di danneggiamento.

Nello stoccaggio, osservare il peso dell'apparecchio.

1. Conservare l'apparecchio in un luogo privo di gelo.

Cura e manutenzione

AVVERTIMENTO

Pericolo per la salute in caso di riparazione non corretta dell'apparecchio

Far riparare l'apparecchio solo da personale specializzato addestrato.

Prima di tutti i lavori sull'apparecchio:

1. Scaricare la pressione dall'apparecchio.
 - a Chiudere l'alimentazione dell'acqua.
 - b Collocare un recipiente sotto l'apertura di erogazione acqua.
 - c Premere il tasto "Acqua raffreddata" fino a quando non viene più erogata acqua.
2. Spegner l'apparecchio.
3. Estrarre la spina.
4. Chiudere il rubinetto principale della bombola di CO₂ o riportare a "0" il regolatore di pressione del cilindro di CO₂.
5. Eventualmente svitare il cilindro di CO₂ dal regolatore di pressione.

Sostituzione del filtro

AVVERTIMENTO

Pericolo per la salute a causa dell'introduzione di germi

Durante il montaggio della cartuccia del filtro, prestare particolare attenzione all'igiene e alla pulizia.

Indossare guanti monouso sterili durante il montaggio del filtro.

1. Chiudere l'alimentazione dell'acqua.
2. Premere il tasto per "Acqua raffreddata" fino a quando non fuoriesce più acqua.
3. Aprire il bloccaggio del coperchio del filtro.
4. Rimuovere il coperchio del filtro laterale.
5. Rimuovere il filtro da sostituire.

Figura M

- a Ruotare il filtro con il portafiltro di max. 45° verso l'esterno.
 - b Svitare e rimuovere il filtro.
6. Disimballare il nuovo filtro.
 7. Inserire il nuovo filtro.

Figura N

- a Inserire il filtro nel portafiltro e ruotarlo fino all'arresto. Il filtro viene bloccato.
 - b Ruotare il filtro con il portafiltro e inserirlo nell'apparecchio.
8. Inserire il coperchio del filtro laterale.
 9. Chiudere il bloccaggio del coperchio del filtro.
 10. Inserire la spina di rete nella presa.
 11. Collocare un recipiente sotto l'erogatore di acqua.
 12. Aprire l'alimentazione dell'acqua.
 13. Premere ripetutamente il tasto "Acqua raffreddata" fino a raggiungere un tempo di lavaggio di 5 minuti (circa 10 - 15 litri).

Nota

Dopo 60 secondi di erogazione continua, l'apparecchio interrompe automaticamente l'erogazione di acqua.

14. Effettuare la pulizia chimica (vedi capitolo *Pulizia chimica*).

Pulizia chimica

PRUDENZA

L'acqua erogata è acqua di pulizia

L'acqua di pulizia erogata non è adatta per essere bevuta.

La pulizia chimica deve essere effettuata dopo la prima messa in funzione e di norma almeno ogni 6 mesi. Lo stesso vale dopo un periodo di fermo per più di 4 giorni o una sostituzione straordinaria del filtro. Il kit di pulizia è necessario per la pulizia chimica (vedi capitolo *Materiali di consumo*).

Nota

La pulizia chimica dura circa 45 minuti.

1. Chiudere l'alimentazione dell'acqua.
2. Chiudere il rubinetto principale della bombola di CO₂ o riportare a "0" il regolatore di pressione del cilindro di CO₂.
3. Premere il tasto per "Acqua raffreddata con CO₂" fino a quando non fuoriesce più acqua.
4. Spegnerne l'apparecchio.
5. Smontare il filtro combinato (vedi capitolo *Sostituzione del filtro*).
6. Inserire la tazza di servizio.

Figura O

- a Estrarre il portafiltro ruotandolo di max. 45° verso l'esterno.
 - b Inserire la tazza di servizio.
 - c Ruotare la tazza di servizio in senso orario.
 - d Inserire il portafiltro nell'apparecchio ruotandolo.
7. Rimuovere la linea di alimentazione dell'acqua.
 8. Preparare il kit di pulizia.

Figura P

- ① Ingresso acqua
- ② Raccordo a vite iniettore
- ③ Anello di tenuta
- ④ Alloggiamento iniettore
- ⑤ Uscita acqua (collegamento sull'apparecchio)
 - a Svitare il kit di pulizia.
 - b Inserire le 4 pastiglie nel kit di pulizia.
 - c Riavvitare il kit di pulizia verificando il corretto alloggiamento dell'anello di tenuta.

9. Collegare il kit di pulizia all'ingresso dell'apparecchio.
10. Collegare la linea di alimentazione dell'acqua al kit di pulizia.
11. Collocare il kit di pulizia in posizione possibilmente verticale.

Figura Q

12. Rimuovere il vassoio antigoccia.

13. Collocare un recipiente adatto con capacità di almeno 1 litro sotto l'erogatore dell'acqua.
14. Inserire la spina di rete nella presa.
15. Aprire l'alimentazione dell'acqua.
16. Accendere l'apparecchio.

Nota

Eseguire i passaggi seguenti con estrema cura per garantire che la pulizia chimica abbia il massimo effetto possibile.

Nota

Il detergente per la pulizia chimica è dotato di un indicatore di colore blu. La colorazione dell'acqua erogata indica la concentrazione e l'efficacia del detergente.

Nota

Durante il processo di pulizia si verifica una leggera formazione di schiuma. Ciò è dovuto al sistema ed è normale.

17. Eseguire la pulizia.

- a Premere il tasto "Acqua raffreddata con CO₂" finché l'apparecchio non smette di erogare acqua dopo 60 secondi.
- b Attendere 60 secondi, in modo che il detergente possa sciogliersi.
- c Ripetere questo processo (lavare per 60 secondi e attendere 60 secondi) per 2 volte.
- d Svotare il recipiente dopo ogni processo di lavaggio.
- e Premere il tasto "Acqua raffreddata" per 30 secondi. Il processo di lavaggio è concluso. Ha inizio il tempo di azione del detergente. Dovrebbe essere di almeno 15 minuti e può essere prolungato a piacere.
- f Lasciare agire il detergente per almeno 15 minuti.

18. Chiudere l'alimentazione dell'acqua.
19. Premere un tasto qualsiasi fino a quando non viene più erogata acqua.
20. Spegnerne l'apparecchio.
21. Rimuovere il kit di pulizia.
22. Collegare di nuovo il tubo di alimentazione acqua all'apparecchio.

23. Rimuovere la tazza di servizio e reinserire il filtro.

Lavaggio dopo la pulizia chimica**Nota**

È possibile interrompere brevemente il processo di lavaggio in qualsiasi momento, ad es. per svuotare il bicchiere di lavaggio.

1. Collocare un recipiente adatto con capacità di almeno 1 litro sotto l'erogatore dell'acqua.
2. Aprire l'alimentazione dell'acqua.
3. Accendere l'apparecchio.
4. Premere il tasto "Acqua raffreddata" fino a quando la colorazione blu non è più visibile. Quindi proseguire il lavaggio per almeno altri 4 litri.
5. Premere il tasto "Acqua raffreddata con CO₂" fino a quando la colorazione blu non è più visibile. Quindi proseguire il lavaggio per almeno altri 2 litri.
6. Aprire il rubinetto principale sulla bombola di CO₂ e controllare la pressione del gas impostata, oppure impostare il regolatore di pressione del cilindro di CO₂ sulla posizione "4".
7. Erogare un litro di acqua addizionata con CO₂ in modo che il miscelatore di CO₂ si riempia di nuovo. L'apparecchio è pronto all'uso.

Campionamento

Per verificare l'efficacia della pulizia chimica occorre prelevare i campioni immediatamente dopo la conclusione della pulizia chimica, rispettando le regole per l'analisi microbiologica dell'acqua, e farli valutare da un laboratorio accreditato.

Svuotamento del vassoio antigoccia

Il galleggiante segnala quando il vassoio antigoccia è pieno. Al raggiungimento del livello massimo, sul galleggiante è visibile un anello di marcatura rosso.

Figura R

1. Rimuovere con cautela il vassoio antigoccia pieno e svuotarlo.
2. Controllare se il vassoio antigoccia è sporco, pulirlo se necessario.
3. Reinserire il vassoio antigoccia.

Guida alla risoluzione dei guasti

Errore	Causa	Correzione
L'apparecchio non eroga acqua, ma indica lo "stato di pronto". Tutti i tasti sono illuminati.	L'alimentazione dell'acqua è interrotta.	<ol style="list-style-type: none"> 1. Garantire l'alimentazione dell'acqua. 2. Controllare i dispositivi di intercettazione. 3. Se l'anomalia persiste, contattare il servizio assistenza.
L'apparecchio non funziona. I tasti non si illuminano.	L'alimentazione di tensione è difettosa. Il fusibile è difettoso.	<ul style="list-style-type: none"> ● Controllare l'alimentazione di tensione. ● Rimuovere il coperchio del fusibile accanto all'interruttore dell'apparecchio, sostituire il fusibile. Se il fusibile si brucia di nuovo, spegnere l'apparecchio e contattare il servizio assistenza.
Non viene erogata acqua raffreddata quando si preme il tasto "Acqua raffreddata"	Il modulo di raffreddamento non ha ancora raggiunto la temperatura nominale.	<ol style="list-style-type: none"> 1. Attendere 20 - 40 minuti e ricontrollare. <p>Se la funzione di raffreddamento continua a non funzionare:</p> <ol style="list-style-type: none"> 2. Spegnerne l'apparecchio. 3. Contattare il servizio assistenza.
I tasti per l'acqua frizzante e l'acqua fredda si illuminano in modo alterno e risuona un segnale acustico.	Guasto al regolatore di temperatura.	<ul style="list-style-type: none"> ● Contattare il servizio assistenza.
Il tasto per l'acqua frizzante si spegne dopo 60 secondi e l'erogazione dell'acqua frizzante è bloccata.	Ricarica del serbatoio del carbonatore non riuscita.	<ol style="list-style-type: none"> 1. Spegnerne l'apparecchio. 2. Controllare l'alimentazione dell'acqua. 3. Controllare la pressione del gas. 4. Spegnerne e riaccendere l'apparecchio. 5. Se l'anomalia persiste, contattare il servizio assistenza.
La pompa interna si avvia con un ritardo variabile per l'erogazione di "Acqua raffreddata con CO ₂ ".	Questa è una normale funzione, non un errore.	<ul style="list-style-type: none"> ● Nessun intervento necessario
La pompa interna si avvia brevemente a intervalli regolari	Questa è una normale funzione per il funzionamento del serbatoio del carbonatore.	<ul style="list-style-type: none"> ● Nessun intervento necessario
Nessuna anidride carbonica nell'acqua.	Pressione del gas CO ₂ troppo bassa. Bombola di CO ₂ o cilindro di CO ₂ vuoti.	<ul style="list-style-type: none"> ● Correggere la pressione del gas CO₂. <ol style="list-style-type: none"> 1. Sostituire la bombola di CO₂ o il cilindro di CO₂. 2. Se l'anomalia persiste, contattare il servizio assistenza.
Troppa poca anidride carbonica nell'acqua	Il serbatoio dell'acqua fredda non ha ancora raggiunto la temperatura nominale. Il filtro è sporco e riduce il flusso d'acqua necessario. Bombola di CO ₂ o cilindro di CO ₂ quasi vuoti.	<ul style="list-style-type: none"> ● Controllare di nuovo il contenuto di anidride carbonica nell'acqua dopo 20 minuti. ● Sostituire la bombola di CO₂ o il cilindro di CO₂. <ol style="list-style-type: none"> 1. Controllare il flusso del filtro e sostituire il filtro se necessario. 2. Se l'anomalia persiste, contattare il servizio assistenza.
Spruzzi di acqua frizzante durante l'erogazione di grandi quantità di acqua	La ricarica del serbatoio del carbonatore non funziona correttamente. La pressione del gas impostata è troppo alta.	<ul style="list-style-type: none"> ● Controllare il flusso del filtro e sostituire il filtro se necessario. <ol style="list-style-type: none"> 1. Correggere la pressione del gas CO₂. 2. Se l'anomalia persiste, contattare il servizio assistenza.

Garanzia

In ogni Paese, valgono le condizioni di garanzia rilasciate dalla nostra società di vendita competente. Entro il termine di garanzia eliminiamo gratuitamente eventuali

guasti all'apparecchio, se causati da difetto del materiale o di produzione. Nei casi previsti dalla garanzia si prega di rivolgersi al proprio rivenditore, oppure al più

vicino centro di assistenza autorizzato, esibendo lo scontrino di acquisto.
(Indirizzo vedi retro)

Dati tecnici

		WPD 50 Ws
Dati sulle prestazioni dell'apparecchio		
Tensione d'esercizio	V	220-240
Frequenza di rete	Hz	50
Protezione di rete (lento)	A	6
Assorbimento di potenza max.	W	200
Pressione di ingresso dell'acqua	MPa (bar)	0,15 - 0,6 (1,5- 6)
Temperatura di alimentazione dell'acqua	°C	5-30
Campo di regolazione pressione CO ₂	MPa (bar)	0,38...0, 42 (3,8...4, 2)
Temperatura ambiente	°C	5 - 32
Erogazione di acqua (in base alla pressione e alle condizioni del filtro)		
Acqua raffreddata	l/h	120
Acqua addizionata di CO ₂	l/h	80
Temperatura dell'acqua raffreddata, min	°C	6
Dimensioni e pesi		
Larghezza	mm	300
Profondità	mm	440
Altezza	mm	395
Peso	kg	19

Con riserva di modifiche tecniche.

Piano di manutenzione

Periodo	Esecuzione
Ogni giorno	Rimuovere e pulire il vassoio antigoccia. Dopo aver lasciato spento l'apparecchio durante la notte, prelevare 0,5 l per ogni tipo di acqua e smaltire.
Ogni settimana, all'occorrenza più spesso	Pulire l'esterno dell'apparecchio, lavare il vassoio antigoccia con acqua calda o in lavastoviglie. Per la pulizia delle superfici in plastica non utilizzare detergenti contenenti alcol, componenti acidi o abrasivi.
Ogni sei mesi	Se la qualità dell'acqua è scadente, sostituire il filtro Hy-Pure-Plus. Effettuare la pulizia chimica, vedi capitolo <i>Pulizia chimica</i> .
Ogni anno	Sostituire il filtro Hy-Pure-Plus.

Il fattore determinante per l'intervallo di cambio del filtro è la quantità di acqua erogata e la qualità dell'acqua alimentata.

Índice de contenidos

Avisos generales.....	31
Instrucciones de seguridad.....	31
Instrucciones de seguridad.....	31
Símbolos en el equipo.....	32
Uso previsto.....	32
Aviso general sobre el manejo de las bombonas de CO ₂	32
Protección del medioambiente.....	32
Accesorios y recambios.....	32
Artículos de consumo.....	33
Alcance del suministro.....	33
Descripción del equipo.....	33
Montaje.....	33
Primera puesta en marcha.....	33
Manejo de la bombona de CO ₂	33
Manejo del cilindro de CO ₂	34
Funcionamiento.....	34
Transporte.....	34
Almacenamiento.....	34
Conservación y mantenimiento.....	34
Ayuda en caso de fallos.....	35
Garantía.....	36
Datos técnicos.....	36
Plan de mantenimiento.....	36
Hoja de mantenimiento para WPD 50 Ws.....	37

Avisos generales



Antes de utilizar por primera vez el equipo, lea este manual original y sígalo.

Conserve el manual original para su uso posterior o para propietarios ulteriores.

- Para garantizar la calidad del agua, solo se puede usar agua potable de un proveedor público de agua. La calidad debe cumplir al menos la directriz de la Organización Mundial de la Salud (OMS).
- Si para instalar el equipo es necesario acceder a la red de agua potable, dicha función será tarea de personal profesional formado que cuente con autorización conforme a las leyes e instrucciones locales vigentes. En caso necesario, dichas tareas deben solicitarse por parte del cliente.
- Para protegerse de los daños causados por el agua debido a una manguera de agua reventada, recomendamos instalar un dispositivo de cierre y una parada de agua (opcional) en el conducto de agua.
- El trabajo de mantenimiento dentro del equipo solo puede realizarlo el operador del equipo que haya leído este manual de instrucciones.
- Al utilizar una bombona de CO₂, se deben tener en cuenta las reglas locales aplicables para marcar la sala de instalación.
- No utilice un chorro de agua para limpiar el equipo.
- Las superficies de plástico no pueden limpiarse con detergentes alcohólicos, agresivos o abrasivos. Se recomienda el limpiador de superficies CA 30 R (6.295-686.0).

Instrucciones de seguridad

Niveles de peligro

⚠ PELIGRO

- Aviso de un peligro inminente que produce lesiones corporales graves o la muerte.

⚠ ADVERTENCIA

- Aviso de una posible situación peligrosa que puede producir lesiones corporales graves o la muerte.

⚠ PRECAUCIÓN

- Aviso de una posible situación peligrosa que puede producir lesiones corporales leves.

CAUIDADO

- Aviso de una posible situación peligrosa que puede producir daños materiales.

Instrucciones de seguridad

⚠ PELIGRO • Peligro de choques eléctricos. Desconecte siempre el enchufe de la red antes de trabajar en el equipo. El enchufe debe estar protegido con un interruptor de corriente de defecto de 30 mA. • Peligro de muerte debido a la explosión del depósito de gas CO₂. Coloque el recipiente de presión verticalmente y fíjelo. Conecte siempre el recipiente de gas a presión con un reductor de presión aprobado para el tipo de equipo y con una válvula de seguridad. Proteja la bombona de gas del calentamiento excesivo y nunca la exponga a la luz solar directa. • Peligro de explosión. No conectar nunca una bombona de CO₂ con un tubo ascendente. Por ejemplo, las bombonas con tubo ascendente están marcadas con una etiqueta roja de advertencia. • Peligro de asfixia por escape de dióxido de carbono. Asegúrese de que la sala de instalación esté adecuadamente ventilada o instale un sistema de advertencia de gas. Tenga en cuenta los requisitos legales específicos del país con respecto al tamaño mínimo indicado de la sala, los sistemas de advertencia y la ventilación durante el vaciado de los recipientes de gas a presión. • Peligro de explosión. No guarde objetos explosivos como botes de aerosol con agente separador inflamable en el equipo. **⚠ ADVERTENCIA** • Al configurar el equipo, asegúrese de que el cable de red no esté atrapado o dañado. • No coloque una toma múltiple o una alimentación de corriente móvil detrás del equipo. • Riesgo de lesiones por explosión de botellas. El agua carbonatada solo puede llenarse en botellas resistentes a la presión (10 bar). • Riesgo de sobrecalentamiento. No cierre las aberturas de ventilación

en el equipo. • Peligro de daños. No utilice ayudas mecánicas u otras que no sean las recomendadas por el fabricante para acelerar el proceso de descongelación. • No dañe el circuito de refrigeración. • Peligro para la salud por gérmenes. Tenga en cuenta la higiene y la limpieza al reemplazar el cartucho del filtro. Usar guantes estériles desechables durante el cambio de filtro. Limpie la bandeja de goteo y las superficies con regularidad. Nunca toque el dispensador de agua con los dedos o con un trapo de limpieza. Realice una limpieza química del equipo al menos cada 6 meses. Si su proveedor de agua potable le advirtió sobre la contaminación microbiana, debe realizar una limpieza química del equipo después de que todo esté limpio. • Peligro para la salud debido al aumento de la concentración bacteriana en el agua. Si no ha utilizado el equipo durante más de 4 días, debe encenderlo, abrir la entrada de agua y realizar una limpieza química, véase el capítulo Limpieza química. • Peligro para la salud debido a un equipo reparado incorrectamente. El equipo solo puede repararlo el personal especializado. • Riesgo de lesiones por el detergente. Respete las instrucciones de seguridad sobre el detergente y use gafas de protección y guantes de protección cuando manipule detergentes. **CAUIDADO** • Daños en la unidad de refrigeración del dispositivo. Si el equipo se ha almacenado o transportado en horizontal, debe esperar al menos 24 horas antes de la puesta en funcionamiento.

Símbolos en el equipo



⚠ ADVERTENCIA

Peligro de incendio, material combustible

En este equipo se utiliza refrigerante inflamable.

En caso de fugas de refrigerante, mantenga las fuentes de encendido alejadas del equipo.

Uso previsto

⚠ ADVERTENCIA

Este equipo no está destinado a ser utilizado por personas (incluidos los niños) con capacidades físicas, sensoriales o mentales limitadas, a menos que estén supervisadas por una persona responsable de su seguridad o hayan recibido instrucciones previas de esa persona en relación con el uso del equipo.

⚠ ADVERTENCIA

Se debe supervisar a los niños para asegurarse de que no jueguen con el aparato.

⚠ ADVERTENCIA

Un cable de red dañado debe sustituirlo el fabricante, su servicio de postventa o una persona igualmente cualificada para evitar peligros.

- El equipo se usa para dispensar agua fría con y sin la adición de dióxido de carbono (CO₂) en la calidad de los alimentos en modo autoservicio.
- El equipo se puede usar en las siguientes áreas:
 - En trabajos domésticos y aplicaciones similares.
 - En áreas de cocina personales de tiendas, oficinas y otras zonas de trabajo.
 - En la agricultura.
 - En hoteles, moteles, bed & breakfasts y otros alojamientos.
 - En restauración y otras actividades mayoristas.
- El equipo está equipado con un filtro combinado.
- El equipo debe instalarse en un espacio sin heladas.
- No utilice ni estacione el equipo al aire libre.
- No coloque, almacene ni transporte horizontalmente el equipo.

Usos erróneos previsibles

No se permite ningún uso no previsto.

El operario será responsable de los daños producidos por un uso no previsto.

Aviso general sobre el manejo de las bombonas de CO₂

Al reemplazar las bombonas de CO₂, se deben observar las instrucciones de seguridad del proveedor de gas y las disposiciones legales.

- La bombona de CO₂ debe estar equipada con el reductor de presión aprobado por KÄRCHER para poder ajustar el contenido de dióxido de carbono del agua.
- El dióxido de carbono E 290 debe cumplir con los requisitos de pureza de acuerdo con la Directiva 96/77/CE (calidad de los alimentos) y debe estar etiquetado de acuerdo con el artículo 7 de la Directiva 89/107/CEE.
- Antes de usar una bombona de gas, debe asegurarse de que esté disponible el tipo correcto de gas. Únicamente la etiqueta de mercancías peligrosas, que debe estar presente en cada bombona de gas, proporciona información fiable sobre el tipo de gas. El color de la bombona de gas no siempre proporciona información clara sobre el tipo de gas. No se debe utilizar una bombona de gas sobre cuyo contenido exista alguna duda o que de alguna otra forma resulte llamativa (daño, exposición al fuego, rastros de procesamiento mecánico).
- Se deben observar las regulaciones específicas del país.

⚠ PELIGRO

Peligro de explosión

No conectar nunca una bombona de CO₂ con un tubo ascendente. Por ejemplo, las bombonas con tubo ascendente están marcadas con una etiqueta roja de advertencia.

⚠ ADVERTENCIA

Peligro de muerte debido a la posible explosión del depósito de gas CO₂

Coloque el recipiente de presión verticalmente y fíjelo. Nunca abra el recipiente de gas a presión sin un reductor de presión y sin una válvula de seguridad. El reductor de presión con válvula de seguridad debe estar aprobado para el tipo de equipo.

⚠ PELIGRO

Peligro de asfixia por escape de dióxido de carbono. Asegúrese de que la sala de instalación esté adecuadamente ventilada o instale un sistema de advertencia de gas.

No exponga la bombona de CO₂ a la luz solar directa. Proteja la bombona de CO₂ del calentamiento excesivo.

Adjunte una etiqueta visible que indique la presencia de dióxido de carbono en estado gaseoso.



Protección del medioambiente



Los materiales de embalaje son reciclables. Elimine los embalajes de forma respetuosa con el medio ambiente.



Los equipos eléctricos y electrónicos contienen materiales reciclables y, a menudo, componentes, como baterías, acumuladores o aceite, que suponen un peligro potencial para la salud de las personas o el medio ambiente en caso de manipularse o eliminarse de forma inadecuada. Sin embargo, dichos componentes son necesarios para un servicio adecuado del equipo. Los equipos identificados con este símbolo no pueden eliminarse con la basura doméstica.

R-290 Contiene gas de efecto invernadero R290, instalación cerrada herméticamente.

Avisos sobre sustancias contenidas (REACH)

Encontrará información actualizada sobre las sustancias contenidas en: www.kaercher.de/REACH

Accesorios y recambios

Utilice únicamente accesorios y recambios originales, estos garantizan un servicio seguro y fiable del equipo. Encontrará información sobre los accesorios y recambios en www.kaercher.com.

Juegos de montaje

Descripción	N.º de pedido
Juego de montaje del cilindro de CO ₂	2.644-217.0
Juego de montaje de la bombona de CO ₂ convencional (2 kg, 6 kg, 10 kg de contenido)	2.644-218.0
Base Premium	2.644-134.0
Base Basic	2.644-221.0

Jarras

Descripción	N.º de pedido
Jarra de agua, 1 l, vidrio, con tapa de plástico y logo KÄRCHER, apta para lavavajillas	6.640-431.0
Jarra, Eva Solo, 1 l, apta para lavavajillas	0.017-575.0

Vaso de enjuague

Descripción	N.º de pedido
Vaso de enjuague de 4 l	6.640-341.0

Botellas

Descripción	N.º de pedido
Botella de 0,5 l, hecha de Tritan, apta para lavavajillas	6.640-430.0
Botella de 0,75 l, hecha de Tritan, apta para lavavajillas	6.640-512.0
Botella de 0,6 l, con boquilla y tapa de Tritan, apta para lavavajillas	6.640-469.0

Descripción	N.º de pedido
Botella de vidrio de borosilicato de alta calidad de 0,75 l, resistente al calor, transparente, Ø 7 cm, altura de 26 cm con tapa de acero inoxidable y cubierta protectora de neopreno	6.642-186.0

Vasos

Descripción	N.º de pedido
Vaso de papel duro, apto también para bebidas calientes, 180 ml, sin logo, 2500 unidades	6.640-455.0
Vaso de papel duro, apto también para bebidas calientes, 180 ml, con el logotipo de KÄRCHER, 2500 unidades	6.640-460.0
Vaso de plástico, 200 ml, sin logo, 3000 unidades	6.640-454.0
Vaso de plástico, 200 ml, con logo KÄRCHER, 3000 unidades	6.640-453.0

Material de instalación complementario

Descripción	N.º de pedido
Interruptor protector de corriente residual 30 mA, 230 V, 50 Hz	6.640-427.0
Aquastop, detector de fugas de agua con válvula magnética y racor de latón G 3/4"	6.640-291.0
Reductor de presión de 1,5 - 6 bar - 1/2"	6.640-625.0
Bloque de agua, protección contra inundaciones	6.640-338.0
Dispositivo antirretorno, autorizado	6.640-463.0

Artículos de consumo

Filtro

Denominación	Descripción	N.º de pedido
Filtro Hy-Pure-Plus	Filtro combinado de carbón activo y ultra filtro. Retiene cloro, metales pesados, residuos de del conducto, bacterias y virus y garantiza un buen sabor. Todos los minerales permanecen en el agua.	2.644-200.0

Detergente para la limpieza química

Denominación	Descripción	N.º de pedido
Juego de limpieza	Para la recogida del detergente químico (Bevi Tabs alcalinas), reutilizable	2.643-941.0
Bevi Tabs alcalinas	Detergente químico para la limpieza interna semestral del WPD, unidad de embalaje 1 x 10 pastillas	6.295-891.0

Detergente para la limpieza exterior del equipo

Denominación	Descripción	N.º de pedido
CA 30 R	Limpiador de superficies listo para su uso, botella de 0,5 l	6.295-686.0
Cabezal pulverizador para el limpiador de superficies	Cuando pida CA 30 R por primera vez, se requiere este cabezal pulverizador reutilizable para la botella pulverizadora.	6.295-723.0

Alcance del suministro

Al desembalar el equipo, verifique que el contenido de la caja esté completo utilizando las instrucciones de funcionamiento. Póngase en contacto con su distribuidor si faltan accesorios o en caso de daños de transporte.

Descripción del equipo

Véanse las figuras en la página de gráficos
Figura A

- ① Cierre de la tapa del filtro
- ② Tapa del filtro
- ③ Interruptor del equipo
- ④ Conexión de CO₂
- ⑤ Conexión de agua
- ⑥ Conexión de red
- ⑦ Tapa del soporte de seguridad con fusible 6 A
- ⑧ Placa de características
- ⑨ Aberturas de ventilación
- ⑩ Filtro combinado
- ⑪ Soporte de filtro
- ⑫ Tecla "CO₂ agua refrigerada"
- ⑬ Tecla "agua refrigerada"
- ⑭ Abertura de salida de agua
- ⑮ Bandeja de goteo

Montaje

Conexión del equipo

En la primera instalación y en posibles reparaciones que precisen el cambio de accesorios, se debe asegurar que se utilicen exclusivamente las piezas autorizadas por KÄRCHER (kit de conexión, regulador de presión de CO₂). Estos componentes están comprobados y certificados para cumplir con el máximo estándar de calidad de KÄRCHER. No se pueden usar otros componentes.

- La conexión de corriente y la presión de entrada de agua deben corresponder a los valores en los datos técnicos (véase el capítulo "Datos técnicos").
- Dependiendo de las regulaciones locales, se requiere el montaje de un dispositivo antirretorno aprobado.
- Colocar el equipo sobre una superficie plana.
- El conector de red y el enchufe siempre deben ser accesibles.
- El interruptor del equipo, el fusible y la conexión de gas y agua (cara posterior del dispositivo) deben ser accesibles. La distancia mínima a la pared es de 100 mm.
- Para reducir el consumo eléctrico, la alimentación de corriente puede interrumpirse durante las pausas (p. ej. mediante un temporizador).
- Conectar el equipo solo con las mangueras incluidas.
- No utilizar mangueras usadas.

Esquema de conexiones:

Figura B

- ① Enchufe (protegido con un interruptor protector de corriente residual de 30 mA)
- ② Cable de red
- ③ Dispensador de agua
- ④ Manguera de entrada de agua (kit de conexión)

- ⑤ Reductor de presión con manómetro (solo necesario para presiones de entrada de agua superiores a 6 bar (0,6 MPa))
- ⑥ Grifo de agua de la instalación del edificio
- ⑦ Tubería de agua potable de la instalación del edificio
- ⑧ Aquastop (opcional)
- ⑨ Dispositivo antirretorno (opcional)

Conexiones:

Figura C

- ① Conexión de agua
- ② Conexión de CO₂
- ③ Conexión de red
- ④ Tapa del soporte de seguridad con fusible 6 A
- ⑤ Interruptor del equipo iluminado

1. Extraer y eliminar el tapón de la abertura de salida de agua.

Figura D

2. Extraer y eliminar el tapón de la conexión de agua y de CO₂.

Figura E

3. Conectar la manguera de entrada de agua a la conexión de agua "H₂O".
4. Conectar la manguera de entrada de agua al grifo de agua de la instalación del edificio (si es necesario, conectar componentes adicionales).
5. Conectar el cable de red con la conexión de red.
6. Conectar la manguera de conexión de CO₂ a la conexión de CO₂.

Colocación del filtro

⚠ ADVERTENCIA

Peligro para la salud por la entrada de gérmenes

Al montar los cartuchos de filtrado cuidar especialmente la higiene y la limpieza.

Usar guantes estériles desechables durante el montaje del filtro.

1. Abrir el cierre de la tapa del filtro.
Figura F
2. Retirar la tapa lateral del filtro.
3. Retirar la taza de servicio que se instaló de fábrica.
Figura G
- a Girar el soporte de filtro hacia fuera como máx. 45°.
- b Girar la taza de servicio en sentido contrario a las agujas del reloj.
- c Retirar la taza de servicio.
4. Colocar el filtro.
Figura H
- a Girar el soporte de filtro hacia fuera como máx. 45°.
- b Colocar el filtro en el soporte de filtro desde arriba.
- c Girar el filtro hasta el tope. El filtro está bloqueado.
- d Girar el filtro con el soporte de filtro hacia el equipo.
5. Colocar la tapa lateral del filtro.
6. Cerrar el cierre de la tapa del filtro.

Primera puesta en marcha

Nota

Para mantener una higiene perfecta del equipo, los componentes que transportan agua se han llenado de nitrógeno en fábrica.

Antes de poder enjuagar el equipo con agua, primero se debe lavar el llenado de nitrógeno del depósito de mezclado de CO₂. Esto se realiza con gas CO₂.

Lavado del depósito de mezclado de CO₂

1. Conectar una bombona de CO₂ o un nuevo cilindro de CO₂ (véase el capítulo "Conexión de una nueva bombona de CO₂" o "Conexión de un nuevo cilindro de CO₂").
2. Ajustar la presión de CO₂:
 - a **Bombona de CO₂**: Abrir el grifo y ajustar el regulador giratorio de modo que el manómetro muestre 4 bar.
 - b **Cilindro de CO₂**: Girar la rueda de ajuste del regulador giratorio a la posición "4".
3. Conectar el equipo.
4. Mantener cerrada la entrada de agua.
5. Colocar un recipiente debajo de la salida de agua.
6. Pulsar la tecla "CO₂ agua refrigerada" durante 10 segundos. Algunos escapes de gas, que pueden mezclarse con gotas de agua. Esta fuga breve de gas no es peligrosa.
7. Girar el regulador giratorio a 0 bar o a la posición "0".
8. Pulsar la tecla "CO₂ agua refrigerada" hasta que no se oiga ninguna fuga de gas.

Lavado del equipo y el filtro

Nota

Ahora todo el equipo y el filtro se enjuagan con agua.

1. Abrir la entrada de agua.
2. Colocar un recipiente debajo de la salida de agua.
3. Pulsar la tecla "Agua refrigerada" repetidamente hasta que se haya alcanzado un tiempo de lavado de 5 minutos (aprox. 10 - 15 litros).
4. Pulsar la tecla "CO₂ agua refrigerada" repetidamente hasta que se haya alcanzado un tiempo de lavado de 4 minutos (aprox. 4 - 5 litros).

Nota

Después de 60 segundos de salida de agua continua, el equipo deja de dispensar automáticamente.

5. Realizar la limpieza química (véase el capítulo "Limpieza química").
6. Ajustar la presión de CO₂:
 - a **Bombona de CO₂**: Abrir el grifo y ajustar el regulador giratorio de modo que el manómetro muestre 4 bar.
 - b **Cilindro de CO₂**: Girar la rueda de ajuste del regulador giratorio a la posición "4".
 El equipo está listo para el funcionamiento.

Manejo de la bombona de CO₂

Nota

Tenga en cuenta también los avisos generales sobre el manejo de la bombona de CO₂, véase el capítulo Aviso general sobre el manejo de las bombonas de CO₂.

Al conectar una nueva o al desmontar una bombona de CO₂ vacía, seguir los pasos que se especifican a continuación.

Desmontaje de la bombona de CO₂ vacía

Figura I

- ① Regulador giratorio
- ② Reductor de presión
- ③ Tuerca racor
- ④ Grifo principal
- ⑤ Manómetro de presión de control
- ⑥ Manguera de CO₂

1. Cerrar la bombona de gas en el grifo principal.

2. Girar el regulador de presión a "0".

Nota

Si el reductor de presión se separa de la bombona de CO₂, aunque todavía hay suficiente presión, la junta tórica entre la bombona y el reductor de presión se deforma y debe reemplazarse.

3. Aflojar la correa de sujeción para asegurar la bombona de CO₂.
4. Sacar la bombona de gas vacía.
5. Desenroscar el reductor de presión de la bombona de gas vacía.

Conexión de una nueva bombona de CO₂

Figura I

- ① Regulador giratorio
- ② Reductor de presión
- ③ Tuerca racor
- ④ Grifo principal
- ⑤ Manómetro de presión de control
- ⑥ Manguera de CO₂

1. Retirar la tapa protectora de la nueva bombona de gas.
2. Abrir brevemente el grifo principal para permitir que escape el CO₂ líquido que pueda haber.
3. Atornillar el reductor de presión en la nueva bombona de gas. Asegurarse de que el anillo obturador esté asentado correctamente.
4. Apretar la tuerca racor a mano.
5. Colocar la nueva bombona de CO₂ y fijarla con una correa de sujeción.
6. Conectar la manguera de CO₂ al reductor de presión.
7. Abrir lentamente el grifo principal de la bombona de gas.
8. Ajustar el reductor de presión a 4 bar usando el regulador giratorio.
9. Cerrar el grifo principal de la bombona de gas.
10. Leer el valor mostrado en el manómetro de presión de control. El valor mostrado debe permanecer constante durante al menos 5 minutos.

Si hay una caída notable en la presión:

11. Eliminar la caída de presión.

- a Comprobar si la junta tórica entre el recipiente de gas a presión y el reductor de presión está presente y no presenta daños.
- b Si es necesario, reemplazar una junta tórica defectuosa.
- c Comprobar que el reductor de presión esté asentado correctamente.
- d Apretar la tuerca de unión firmemente.
- e Comprobar si hay daños visibles en el acoplamiento de la manguera en el reductor de presión y en la manguera de CO₂.

Si la caída de presión no se puede solucionar con las medidas mencionadas, el reductor de presión está defectuoso y debe reemplazarse.

12. Después de pasar la comprobación de estanqueidad, abrir el grifo principal.
13. Ajustar la presión de servicio en el reductor de presión con el regulador giratorio. La configuración pre-determinada es 4 bar y se puede reajustar si es necesario.
14. Dispensar un litro de "agua que contiene CO₂" después de cada renovación de la bombona de CO₂ para que el mezclador de CO₂ se llene nuevamente.

Manejo del cilindro de CO₂

Nota

Tenga en cuenta también los avisos generales sobre el manejo de la bombona de CO₂, véase el capítulo Aviso general sobre el manejo de las bombonas de CO₂.

Nota

Los cilindros de CO₂ están disponibles en farmacias, tiendas de productos electrónicos y supermercados. Al conectar un nuevo o al desmontar un cilindro de CO₂ vacío, seguir los pasos que se especifican a continuación.

Desmontaje del cilindro de CO₂ vacío

Figura J

- ① Escala del regulador de presión
- ② Rueda de ajuste
- ③ Regulador de presión
- ④ Conexión de tornillo de bombona
- ⑤ Manguera de CO₂
- ⑥ Cilindro de CO₂

1. Girar el regulador de presión a la posición «OFF».
2. Aflojar la fijación del cilindro de CO₂.
3. Si es necesario, separar la manguera de CO₂ de la conexión de CO₂.
4. Girar el cilindro de CO₂ vacío en sentido contrario al de las agujas del reloj de la conexión del tornillo de la bombona.

Conexión de un nuevo cilindro de CO₂

Figura J

- ① Escala del regulador de presión
- ② Rueda de ajuste
- ③ Regulador de presión
- ④ Conexión de tornillo de bombona
- ⑤ Manguera de CO₂
- ⑥ Cilindro de CO₂

1. Retirar la cubierta del cilindro de CO₂.
2. Atornillar el cilindro de CO₂ en la conexión de tornillo de la bombona del regulador de presión. Si se siente resistencia, girar el cilindro de CO₂ un poco más hasta que quede firmemente asentado. Se puede escuchar un silbido corto.
3. Si es necesario, volver a conectar la manguera de CO₂ a la conexión de CO₂.
4. Vuelva a fijar el cilindro de CO₂ en posición vertical.
5. Ajustar el regulador de presión a la posición «4».
6. Dispensar un litro de "agua que contiene CO₂" después de cada renovación del cilindro de CO₂ para que el mezclador de CO₂ se llene nuevamente.

Funcionamiento

Función

El agua fluye desde la entrada de agua primero a través del filtro combinado (para una descripción del filtro, véase el capítulo sobre artículos de consumo). Dependiendo de la tecla pulsada, el agua pasa a continuación a través del módulo de refrigeración o, adicionalmente, a través del mezclador de CO₂ a la salida de agua. Hay que realizar una limpieza química de todo el sistema de alimentación de agua en intervalos regulares.

Manejo

Nota

Las teclas de sensor iluminadas se activan con un ligero toque.

Figura K

- ① Tecla "CO₂ agua refrigerada"
- ② Tecla "agua refrigerada"

1. Colocar un recipiente en el medio de la bandeja de goteo.

Figura L

2. Pulsar la tecla para el tipo de agua deseado hasta que se llene el recipiente. Durante este proceso, la tecla pulsada se ilumina.

Parada

Si el equipo no se usa durante más de 4 días:

1. Cerrar la entrada de agua.
2. Desconecte el equipo.
3. Girar el grifo principal de la bombona de CO₂ o volver a girar el regulador de presión del cilindro de CO₂ a la posición "0".

Puesta en funcionamiento después de la parada

△ ADVERTENCIA

Peligro para la salud debido al aumento de la concentración bacteriana

Realizar una limpieza química después de la parada.

1. Conectar el equipo.
2. Abra la entrada de agua.
3. Tome al menos 2 litros de agua de cada tipo de agua y deséchelo.
4. Realizar la limpieza química (véase el capítulo Limpieza química)

Transporte

△ PRECAUCIÓN

Inobservancia del peso

Peligro de lesiones y daños

Tenga en cuenta el peso del equipo durante el transporte.

- No transportar el equipo horizontalmente.
- Al transportar el equipo en vehículos, asegúrelo para evitar que resbale y vuelque conforme a las directrices vigentes.

Envío del equipo

El equipo no se puede transportar en horizontal.

- Seleccionar un embalaje adecuado para el transporte y marcarlo en el exterior con una marca llamativa para el transporte en vertical.
- Si es posible, colocar una pequeña plataforma de madera debajo de la caja de envío.
- Como alternativa, llevar el equipo directamente a un centro de servicio de Kärcher.

Almacenamiento

△ PRECAUCIÓN

Inobservancia del peso

Peligro de lesiones y daños

Tenga en cuenta el peso del equipo para su almacenamiento.

1. Almacene el equipo en un lugar libre de heladas.

Conservación y mantenimiento

△ ADVERTENCIA

Peligro para la salud debido a un equipo reparado incorrectamente

El equipo solo puede repararlo el personal especializado formado.

Antes de realizar trabajos en el equipo:

1. Descargar la presión del equipo.
 - a Cerrar la entrada de agua.
 - b Colocar un recipiente debajo de la salida de agua.
 - c Pulsar la tecla "Agua refrigerada" hasta que ya no salga agua.
2. Desconectar el equipo.
3. Desenchufar el conector de red.
4. Cerrar el grifo principal de la bombona de CO₂ o volver a girar el regulador de presión del cilindro de CO₂ a "0".
5. Si es necesario, girar el cilindro de CO₂ fuera del regulador de presión.

Sustituir el filtro

△ ADVERTENCIA

Peligro para la salud por la entrada de gérmenes

Al montar los cartuchos de filtrado cuidar especialmente la higiene y la limpieza.

Usar guantes estériles desechables durante el montaje del filtro.

1. Cerrar la entrada de agua.
2. Pulsar la tecla "Agua refrigerada" hasta que no salga más agua.
3. Abrir el cierre de la tapa del filtro.
4. Retirar la tapa lateral del filtro.
5. Retirar el filtro a reemplazar.

Figura M

- a Girar el filtro con el soporte de filtro hacia fuera como máx. 45°.
 - b Desenroscar y retirar el filtro.
6. Desembalar el nuevo filtro.
 7. Colocar el nuevo filtro.

Figura N

- a Colocar el filtro en el soporte de filtro y girarlo hasta el tope. El filtro está bloqueado.
 - b Girar el filtro con el soporte de filtro hacia el equipo.
8. Colocar la tapa lateral del filtro.
 9. Cerrar el cierre de la tapa del filtro.
 10. Conecte el conector de red a un enchufe.
 11. Colocar un recipiente debajo del dispensador de agua.
 12. Abra la entrada de agua.
 13. Pulsar la tecla "Agua refrigerada" varias veces hasta que se haya alcanzado un tiempo de lavado de 5 minutos (aprox. 10 - 15 litros).

Nota

Después de 60 segundos de salida de agua continua, el equipo deja de dispensar automáticamente.

14. Realizar la limpieza química (véase el capítulo Limpieza química).

Limpieza química

△ PRECAUCIÓN

El agua de salida es agua de limpieza.

El agua de limpieza dispensada no es apta para el consumo.

La limpieza química debe llevarse a cabo después de la primera puesta en marcha y, generalmente, al menos cada 6 meses. Lo mismo se aplica después de una parada durante más de 4 días o un cambio extraordinario de filtro. El juego de limpieza es necesario para la limpieza química (véase el capítulo Artículos de consumo).

Nota

La limpieza química dura aprox. 45 minutos.

1. Cerrar la entrada de agua.

- Cerrar el grifo principal de la bombona de CO₂ o volver a girar el regulador de presión del cilindro de CO₂ a "0".
- Pulsar la tecla "CO₂ agua refrigerada" hasta que no salga más agua.
- Desconecte el equipo.
- Desmontar el filtro combinado (véase el capítulo *Sustituir el filtro*).
- Colocar la taza de servicio.

Figura O

- Girar el soporte de filtro hacia fuera como máx. 45°.
 - Colocar la taza de servicio.
 - Girar la taza de servicio en sentido horario.
 - Girar el soporte de filtro en el equipo.
- Retirar el conducto de entrada de agua.
 - Preparar el juego de limpieza.

Figura P

- Entrada de agua
- Atomilladura inyector
- Anillo obturador
- Carcasa del inyector
- Salida de agua (conexión en el equipo)
 - Desenroscar el juego de limpieza.
 - Colocar las 4 pastillas de limpieza en el juego de limpieza.
 - Atornillar el juego de limpieza teniendo en cuenta la colocación correcta del anillo obturador.
- Conectar el juego de limpieza a la entrada del equipo.
- Conectar el conducto de entrada de agua al juego de limpieza.
- Si es posible, colocar el juego de limpieza en posición vertical.

Figura Q

- Retirar la bandeja de goteo.
- Colocar un recipiente adecuado con un volumen útil de al menos 1 litro bajo la salida de agua.

- Conecte el conector de red a un enchufe.
- Abra la entrada de agua.
- Conectar el equipo.

Nota

Realizar los siguientes pasos con extremo cuidado para garantizar que la limpieza química tenga el mayor efecto posible.

Nota

El detergente para la limpieza química cuenta con un indicador de color azul. La coloración del agua saliente indica la concentración y la eficacia del detergente.

Nota

Durante la limpieza se genera un poco de espuma. Esto depende del sistema y es normal.

- Realice la limpieza.

- Pulsar la tecla "CO₂ agua refrigerada" hasta que el equipo deje de dispensar agua después de 60 segundos.
 - Esperar 60 segundos para que el detergente se disuelva.
 - Repetir este proceso (enjuagar durante 60 segundos y tiempo de espera de 60 segundos) un total de 2 veces.
 - Vaciar el recipiente colector después de cada inducción.
 - Pulsar la tecla "agua refrigerada" durante 30 segundos. El proceso de inducción ha finalizado. El detergente empieza a hacer efecto. Debe ser de al menos 15 minutos y puede extenderse según sea necesario.
 - Esperar al menos 15 minutos para que el detergente haga efecto.
- Cerrar la entrada de agua.
 - Pulsar la tecla deseada, hasta que ya no salga agua.
 - Desconecte el equipo.
 - Retirar el juego de limpieza.
 - Conectar de nuevo la manguera de entrada de agua al equipo.
 - Retirar la taza de servicio y volver a insertar el filtro.

Enjuague después de la limpieza química

Nota

Puede interrumpir brevemente el proceso de enjuague en cualquier momento, p. ej. para vaciar el vaso de enjuague.

- Colocar un recipiente adecuado con un volumen útil de al menos 1 litro bajo la salida de agua.
- Abra la entrada de agua.
- Conectar el equipo.
- Pulsar la tecla "agua refrigerada" varias veces hasta que no se vea ningún color azul. Posteriormente, enjuagar al menos otros 4 litros.
- Pulsar la tecla "CO₂ agua refrigerada" varias veces hasta que no se vea ningún color azul. Posteriormente, enjuagar al menos otros 2 litros.
- Abir el grifo principal de la bombona de CO₂ y controlar la presión ajustada del gas o ajustar el regulador de presión del cilindro de CO₂ a la posición "4".
- Dispensar un litro de agua que contenga CO₂ para que el mezclador de CO₂ se llene nuevamente. El equipo está listo para el funcionamiento.

Muestreo

Para comprobar el efecto de la limpieza química, se deberán tomar muestras nada más finalizar la limpieza química. Al hacerlo se deben respetar las reglas para el análisis de agua microbiológico y deberán ser analizadas por un laboratorio acreditado.

Vaciar la bandeja de goteo

El flotador señala que la bandeja de goteo está llena. Cuando se alcanza el nivel máximo de llenado, se ve una marca roja en forma de anillo en el flotador.

Figura R

- Retirar con cuidado la bandeja de goteo y vaciarla por completo.
- Comprobar si la bandeja de goteo está sucia y limpiarla en caso necesario.
- Volver a colocar la bandeja de goteo.

Ayuda en caso de fallos

Fallo	Causa	Solución
El equipo no libera agua, pero indica «Listo para usar». Todas las teclas se iluminan.	El suministro de agua se interrumpe.	<ol style="list-style-type: none"> Asegurar el suministro de agua. Comprobar los dispositivos de apagado. Si el fallo persiste, póngase en contacto con el servicio técnico.
El equipo no funciona. Las teclas no se iluminan.	<p>La alimentación de tensión está defectuosa.</p> <p>El fusible está defectuoso.</p>	<ul style="list-style-type: none"> ● Verificar la alimentación de tensión. ● Retirar la tapa del fusible junto al interruptor del dispositivo, reemplazar el fusible. Si el fusible se funde de nuevo, apagar el equipo y ponerse en contacto con el servicio técnico.
La salida de agua no se enfría, aunque se presionó la tecla «Agua refrigerada»	El módulo de refrigeración aún no ha alcanzado la temperatura nominal.	<ol style="list-style-type: none"> Comprobar de nuevo transcurridos de 20 a 40 minutos. Si la función de refrigeración continua fallando: Desconecte el equipo. Ponerse en contacto con el servicio técnico.
Las teclas de agua con gas y agua fría se iluminan alternativamente y se puede escuchar un tono de señal.	Fallo de la regulación de temperatura.	<ul style="list-style-type: none"> ● Ponerse en contacto con el servicio técnico.
La tecla de agua con gas ya no se enciende después de 60 segundos y se bloquea el suministro de agua con gas.	El depósito de recarga del carbonatador falló.	<ol style="list-style-type: none"> Desconecte el equipo. Comprobar la entrada de agua. Verificar la presión del gas. Desconectar y volver a conectar el equipo. Si el fallo persiste, póngase en contacto con el servicio técnico.
La bomba interna arranca con un retraso diferente cuando se emite «agua refrigerada con CO ₂ ».	Esta es una función normal, no un fallo.	<ul style="list-style-type: none"> ● No es necesario solucionar
La bomba interna se inicia brevemente a intervalos regulares	Se trata de un funcionamiento normal para la función del tanque carbonatador.	<ul style="list-style-type: none"> ● No es necesario solucionar
No hay dióxido de carbono en el agua.	<p>La presión del gas de CO₂ es demasiado baja.</p> <p>Bombona de CO₂ o cilindro de CO₂ vacío.</p>	<ul style="list-style-type: none"> ● Corregir la presión del gas de CO₂. 1. Reemplazar la bombona de CO₂ o el cilindro de CO₂. 2. Si el fallo persiste, póngase en contacto con el servicio técnico.
Muy poco dióxido de carbono en el agua	<p>El depósito de agua fría aún no ha alcanzado la temperatura nominal.</p> <p>El filtro está sucio y reduce el caudal de agua necesario.</p> <p>Bombona de CO₂ o cilindro de CO₂ casi vacío.</p>	<ul style="list-style-type: none"> ● Comprobar nuevamente el contenido de dióxido de carbono en el agua después de esperar 20 minutos. 1. Comprobar el caudal del filtro y reemplazarlo si es necesario. 2. Si el fallo persiste, póngase en contacto con el servicio técnico. ● Sustituir la bombona de CO₂ o el cilindro de CO₂.
Salpicaduras de suministro de agua con gas con grandes cantidades	<p>El depósito de recarga del carbonatador está deteriorado.</p> <p>El ajuste de la presión del gas es demasiado alto.</p>	<ul style="list-style-type: none"> ● Comprobar el flujo del filtro y reemplazar el filtro si es necesario. 1. Corregir la presión del gas de CO₂. 2. Si el fallo persiste, póngase en contacto con el servicio técnico.

Garantía

En cada país se aplican las condiciones de garantía indicadas por nuestra compañía distribuidora autorizada. Subsanamos cualquier fallo en su equipo de forma gra-

tuita dentro del plazo de garantía siempre que la causa se deba a un fallo de fabricación o material. En caso de garantía, póngase en contacto con su distribuidor o con

el servicio de posventa autorizado más próximo presentando la factura de compra. (Dirección en el reverso)

Datos técnicos

		WPD 50 Ws
Datos de potencia del equipo		
Tensión de funcionamiento de la batería	V	220-240
Frecuencia de red	Hz	50
Fusible de red (lento)	A	6
Consumo de energía máx.	W	200
Presión de entrada de agua	MPa (bar)	0,15 - 0,6 (1,5- 6)
Temperatura de entrada de agua	°C	5-30
Rango de presión establecida CO ₂	MPa (bar)	0,38...0, 42 (3,8...4, 2)
Temperatura ambiente	°C	5 - 32
Salida de agua (depende de la presión de entrada y el estado del filtro)		
Agua refrigerada	l/h	120
Agua mezclada ^{con} CO ₂	l/h	80
Temperatura agua refrigerada, mín.	°C	6
Peso y dimensiones		
Anchura	mm	300
Profundidad	mm	440
Altura	mm	395
Peso	kg	19

Reservado el derecho a realizar modificaciones.

Plan de mantenimiento

Momento	Ejecución
Diariamente	Retirar y limpiar la bandeja de goteo. Después de que el equipo se haya detenido durante la noche, eliminar 0,5 l de agua de cada tipo de agua y desecharla.
Semanalmente o más a menudo si es necesario	Limpiar el exterior del equipo, limpiar la bandeja de goteo con agua caliente o en un lavavajillas. No utilizar detergentes que contengan alcohol, componentes ácidos o abrasivos para limpiar las superficies de plástico.
Semestralmente	Si la calidad del agua es deficiente, sustituir el filtro Hy-Pure-Plus. Realizar la limpieza química, véase el capítulo <i>Limpieza química</i> .
anualmente	Sustituir el filtro Hy-Pure-Plus.

El factor decisivo para el intervalo de cambio del filtro es la cantidad de agua dispensada y la calidad del agua de entrada.

Índice

Indicações gerais	38
Avisos de segurança	38
Avisos de segurança	38
Símbolos no aparelho	39
Utilização prevista	39
Avisos gerais sobre o manuseamento de garrafas de CO ₂	39
Protecção do meio ambiente	39
Acessórios e peças sobressalentes	39
Material de consumo	40
Volume do fornecimento	40
Descrição do aparelho	40
Montagem	40
Primeiro arranque	40
Manuseamento da garrafa de CO ₂	40
Manuseamento do cilindro de CO ₂	41
Operação	41
Transporte	41
Armazenamento	41
Conservação e manutenção	41
Ajuda em caso de avarias	42
Garantia	43
Dados técnicos	43
Plano de manutenção	43
Folha de manutenção WPD 50 Ws	44

Indicações gerais



Antes da primeira utilização do aparelho, leia o manual original e proceda de acordo com o mesmo. Conserve o manual original para referência ou utilização futura.

- Para garantir a qualidade da água, só pode usar-se água potável de um fornecedor de água público. A qualidade deve corresponder, pelo menos à directriz da Organização Mundial de Saúde (OMS).
- Se, para a instalação do aparelho, for necessária uma intervenção na rede de água potável, essa intervenção deve ser realizada por pessoal especializado com a devida formação, que tenha uma certificação de acordo com as leis e as prescrições aplicáveis localmente. Em situação de necessidade, estes trabalhos devem ser incumbidos pelo cliente.
- Para proteger contra danos causados pela água devido a uma mangueira de água rebentada, recomendamos a instalação de um dispositivo de corte e um bloqueio de água (opcionalmente disponível) na tubagem de água.
- Os trabalhos de conservação no interior do aparelho só podem ser realizados pela entidade operadora do aparelho, que leu este manual de instruções.
- Na utilização de uma garrafa de CO₂, devem observar-se as regras aplicáveis localmente para identificar o espaço de instalação.
- Não limpar o aparelho com um jacto de água.
- As superfícies em plástico não podem ser limpas com produtos de limpeza alcoólicos, agressivos ou abrasivos. Recomenda-se o produto de limpeza para superfícies CA 30 R (6.295-686.0).

Avisos de segurança

Níveis de perigo

⚠ PERIGO

- **Aviso de um perigo iminente, que pode provocar ferimentos graves ou morte.**

⚠ ATENÇÃO

- **Aviso de uma possível situação de perigo, que pode provocar ferimentos graves ou morte.**

⚠ CUIDADO

- **Aviso de uma possível situação de perigo, que pode provocar ferimentos ligeiros.**

ADVERTÊNCIA

- **Aviso de uma possível situação de perigo, que pode provocar danos materiais.**

Avisos de segurança

⚠ PERIGO • Perigo de choque eléctrico. Antes de trabalhar no aparelho, retire sempre a ficha de rede. A tomada deve estar protegida com um disjuntor de corrente parasita de 30 mA.

• Perigo de morte devido à explosão do reservatório de gás de CO₂. Coloque o reservatório de pressão na vertical e fixe-o. Conecte sempre o reservatório de gás de pressão com um reductor de pressão aprovado para o tipo de aparelho e com uma válvula de segurança. Proteja a garrafa de gás do aquecimento excessivo e nunca a exponha à luz solar directa. • Perigo de explosão. Nunca ligue uma garrafa de CO₂ com tubo de extensão. Por exemplo, as garrafas de tubo de extensão estão identificadas com autocolante de aviso.

• Perigo de asfixia devido à fuga de dióxido de carbono. Garanta uma ventilação e purga adequadas do espaço de instalação ou instale um sistema de detecção de gás. Observe os requisitos legais específicos do país em relação ao tamanho mínimo prescrito do espaço, aos sistemas de alerta e à ventilação durante o esvaziamento dos reservatório de gás de pressão.

• Perigo de explosão. Não guarde objectos potencialmente explosivos, como latas de spray, com agentes de expansão combustíveis no aparelho.

⚠ ATENÇÃO • Ao instalar o aparelho, verifique se o cabo de rede não fica preso ou danificado. • Não coloque nenhuma tomada múltipla ou alimentação eléctrica móvel atrás do aparelho. • Risco de ferimentos devido à explosão de garrafas. A água com ácido carbónico só pode ser engarrafada em garrafas com pressão estável (10 bar). • Risco de sobreaquecimento. Não feche as aberturas

de ventilação do aparelho. • Perigo de dano. Não use meios auxiliares mecânicos ou outros que não sejam os recomendados pelo fabricante para acelerar o processo de descongelamento. • Não danifique o circuito de refrigeração.

• Perigo de saúde devido aos germes. Ao substituir o cartucho filtrante, preste atenção à higiene e limpeza. Para a substituição de filtro, utilize luvas descartáveis esterilizadas. Limpe regularmente a bandeja colectora e as superfícies. Nunca toque na saída de água com os dedos ou com um pano de limpeza. Faça uma limpeza química do aparelho, pelo menos, a cada 6 meses. Se o seu fornecedor de água potável o alertar para contaminação microbológica, deverá realizar obrigatoriamente uma limpeza química do aparelho após o fim do alerta.

• Perigo de saúde devido ao aumento da concentração de germes na água. Se não utilizar o aparelho durante mais de 4 dias, deverá ligá-lo, abrir a admissão de água e realizar uma limpeza química. Consulte o capítulo Limpeza química. • Perigo de saúde devido a aparelho mal reparado. O aparelho só pode ser reparado por pessoal técnico qualificado. • Risco de ferimentos devido ao produto de limpeza. Observe os avisos de segurança do produto de limpeza e utilize óculos de protecção e luvas de protecção ao manusear produtos de limpeza.

ADVERTÊNCIA • Danos na unidade de refrigeração do aparelho. Se o aparelho tiver sido armazenado ou transportado deitado, deverá aguardar, pelo menos, 24 horas até ao arranque.

Símbolos no aparelho



⚠️ ATENÇÃO

Perigo de incêndio, material combustível

Neste aparelho é usado agente refrigerante inflamável. Mantenha as fontes de ignição longe do aparelho em caso de fuga do agente refrigerante.

Utilização prevista

⚠️ ATENÇÃO

Este aparelho não se destina a ser utilizado por pessoas (incluindo crianças) com capacidades físicas, sensoriais ou mentais reduzidas, a menos que sejam supervisionadas por uma pessoa responsável pela sua segurança ou que essa pessoa lhes tenha fornecido previamente instruções sobre como usar o aparelho.

⚠️ ATENÇÃO

Supervisione as crianças para garantir que não brinquem com o aparelho.

⚠️ ATENÇÃO

Para evitar perigos, um cabo de rede danificado deve ser substituído pelo fabricante, pelo serviço de assistência técnica ou por uma pessoa igualmente qualificada.

- O aparelho utiliza-se para dispensar água refrigerada com e sem a adição de gás carbónico (CO₂) na qualidade dos alimentos, no modo de self-service.
- O aparelho pode ser usado nas seguintes áreas:
 - Em aplicações domésticas e semelhantes
 - Em áreas de cozinhas de pessoal de lojas, escritórios e outras áreas de trabalho
 - Na agricultura
 - Em hotéis, motéis, pousadas e outros alojamentos
 - Em catering e em aplicações semelhantes no grande comércio
- O aparelho está equipado com um filtro combinado.
- O aparelho deve ser instalado num espaço sem perigo de congelamento.
- Não utilizar ou estacionar o aparelho ao ar livre.
- Não assentar, transportar ou armazenar o aparelho deitado.

Utilização incorrecta prevista

Não é permitida a utilização não adequada.

O operador é o responsável por danos decorrentes da utilização não adequada.

Avisos gerais sobre o manuseamento de garrafas de CO₂

Ao substituir as garrafas de CO₂, os avisos de segurança do fornecedor de gás e as eventuais normas legais devem ser observados.

- A garrafa de CO₂ deve estar equipada com o redutor de pressão aprovado pela KÄRCHER, para que o teor de gás carbónico da água possa ser ajustado.
- O dióxido de carbono E 290 deve cumprir os requisitos de pureza de acordo com a Directiva 96/77/CE (qualidade dos alimentos) e estar identificado conforme o artigo 7.º da Directiva 89/107/CEE.
- Antes de usar uma garrafa de gás, deve verificar-se se está disponível o tipo de gás certo. Somente o autocolante de mercadorias perigosas, que deve estar em todas as garrafas de gás, fornece informações fiáveis acerca do tipo de gás. A cor da garrafa de gás nem sempre fornece informações claras acerca do tipo de gás. Uma garrafa de gás cujo conteúdo gere dúvidas ou seja suspeito, de outra forma, (danos, efeito do fogo, vestígios de processamento mecânico) não pode ser usada.
- Os regulamentos específicos do país devem ser observados.

⚠️ PERIGO

Perigo de explosão

Nunca ligue uma garrafa de CO₂ com tubo de extensão. Por exemplo, as garrafas de tubo de extensão estão identificadas com autocolante de aviso.

⚠️ ATENÇÃO

Perigo de morte devido à possível explosão do reservatório de gás de CO₂

Coloque o reservatório de pressão na vertical e fixe-o. Nunca abra o reservatório de gás de pressão sem um redutor de pressão e sem uma válvula de segurança. O redutor de pressão com válvula de segurança deve estar aprovado para o tipo de aparelho.

⚠️ PERIGO

Perigo de asfixia devido à fuga de dióxido de carbono

Garanta uma ventilação e purga adequadas do espaço de instalação ou instale um sistema de detecção de gás.

Não exponha a garrafa de CO₂ à luz solar direta.

Proteja a garrafa de CO₂ do aquecimento excessivo. Coloque uma identificação visível, que alerte para a possível presença de dióxido de carbono gasoso.



Protecção do meio ambiente



Os materiais de empacotamento são recicláveis. Elimine as embalagens de acordo com os regulamentos ambientais.



Os aparelhos eléctricos e electrónicos contêm materiais recicláveis de valor e, com frequência, componentes como baterias, acumuladores ou óleo que, em caso de manipulação ou recolha errada, podem representar um potencial perigo para a saúde humana e para o ambiente. Estes componentes são necessários para o bom funcionamento do aparelho. Os aparelhos que apresentem este símbolo não devem ser recolhidos no lixo doméstico.

R-290 Contém gás com efeito de estufa R290 - dispositivo fechado hermeticamente

Avisos relativos a ingredientes (REACH)

Pode encontrar informações actualizadas acerca dos ingredientes em: www.kaercher.de/REACH

Acessórios e peças sobressalentes



Ao utilizar apenas acessórios originais e peças sobressalentes originais, garante uma utilização segura e o bom funcionamento do aparelho.

Informações acerca de acessórios e peças sobressalentes disponíveis em www.kaercher.com.

Kits de montagem

Descrição	N.º de encomenda
Kit de montagem do cilindro de CO ₂	2.644-217.0
Kit de montagem da garrafa de CO ₂ comum (conteúdo: 2 kg, 6 kg, 10 kg)	2.644-218.0
Pé de apoio Premium	2.644-134.0
Pé de apoio Basic	2.644-221.0



Jarros

Descrição	N.º de encomenda
 Jarro de água, 1 l, vidro, com tampa de plástico e logotipo da KÄRCHER, lavável na máquina de lavar louça	6 640-431.0
 Jarro, Eva Solo, 1 l, lavável na máquina de lavar louça	0 017-575.0

Copo de enxaguamento

Descrição	N.º de encomenda
Copo de enxaguamento 4 l	6 640-341.0

Garrafas

Descrição	N.º de encomenda
 Garrafa de 0,5 l, de Tritan, lavável na máquina de lavar louça	6 640-430.0
 Garrafa de 0,75 l, de Tritan, lavável na máquina de lavar louça	6 640-512.0
 Garrafa de 0,6 l, com bocal e tampa de Tritan, adequada para a lavagem na máquina de lavar louça	6 640-469.0

Descrição	N.º de encomenda
 Garrafa de vidro de borossilicato de alta qualidade, 0,75 l de capacidade, resistente ao calor, transparente, Ø 7 cm, com 26 cm de altura, tampa de aço inoxidável e capa protectora de neopreno	6 642-186.0

Copos

Descrição	N.º de encomenda
Copo de papel duro, também para bebidas quentes, 180 ml de capacidade, sem logotipo, 2500 unidades	6 640-455.0
Copo de papel duro, também para bebidas quentes, 180 ml de capacidade, com logotipo da KÄRCHER, 2500 unidades	6 640-460.0
Copo de plástico de 200 ml, sem logotipo, 3000 unidades	6 640-454.0
Copo de plástico de 200 ml, com logotipo da KÄRCHER, 3000 unidades	6 640-453.0

Material de instalação complementar

Descrição	N.º de encomenda
Disjuntor de corrente parasita de 30 mA, 230 V, 50 Hz	6 640-427.0
Bloqueio de água, detector de fuga de água com válvula magnética e união rosca de latão G 3/4"	6 640-291.0
Redutor de pressão 1,5 - 6 bar - 1/2	6 640-625.0
Water Block, protecção contra inundações	6 640-338.0
Inibidor de refluxo, aprovado	6 640-463.0

Material de consumo

Filtro

Designação	Descrição	N.º de encomenda
Filtro Hy-Pure-Plus	Filtro combinado de filtro de carvão activo e ultrafiltro. Retém cloro, metais pesados, resíduos da linha, bactérias e vírus e garante um bom sabor. Todas as substâncias minerais permanecem na água.	2.644-200.0

Produto de limpeza para a limpeza química

Designação	Descrição	N.º de encomenda
Conjunto de limpeza	Para a admissão do produto de limpeza químico (pastilhas Bevi, alcalinas), reutilizáveis	2 643-941.0
Pastilhas Bevi alcalinas	Produto de limpeza químico para a limpeza interior semestral do WPD, unidade de embalagem 1 x 10 pastilhas	6 295-891.0

Produto de limpeza para a limpeza exterior do aparelho

Designação	Descrição	N.º de encomenda
CA 30 R	Produto de limpeza para superfícies pronto a usar, frasco de 0,5 l	6 295-686.0
Cabeça de pulverização para produto de limpeza para superfícies	Ao encomendar o CA 30 R pela primeira vez, esta cabeça de pulverização reutilizável é necessária para o pulverizador.	6 295-723.0

Volume do fornecimento

Ao desembalar o aparelho, verifique se o conteúdo da caixa está completo, usando o manual de instruções. Caso faltem acessórios ou em caso de danos de transporte informe o seu fornecedor.

Descrição do aparelho

Figuras, ver página de gráficos

Figura A

- 1 Bloqueio da tampa do filtro
- 2 Tampa do filtro
- 3 Interruptor do aparelho
- 4 Ligação de CO₂
- 5 Ligação de água
- 6 Ligação à rede
- 7 Tampa do retentor de segurança com fusível de 6 A
- 8 Placa de características
- 9 Aberturas de ventilação
- 10 Filtro combinado
- 11 Suporte do filtro
- 12 Tecla "Água refrigerada de CO₂"
- 13 Tecla "Água refrigerada"
- 14 Orifício de saída de água
- 15 Bandeja colectora

Montagem

Conectar o aparelho

Na primeira instalação e no caso de eventuais reparações associadas à substituição de peças de acessórios, deve garantir-se que só são usadas peças aprovadas pela KÄRCHER (kit de ligação, regulador de pressão de CO₂). Estes componentes estão verificados e certificados, por forma a corresponder aos elevados padrões de qualidade da KÄRCHER. Nenhum outro componente pode ser utilizado.

- A ligação eléctrica e a pressão de entrada de água devem corresponder aos valores dos dados técnicos (consulte o capítulo "Dados técnicos").
- Dependendo das prescrições locais, é necessária a montagem de um inibidor de refluxo aprovado.
- Instalar o aparelho numa superfície plana.
- A ficha de rede e a tomada devem estar sempre perfeitamente acessíveis.
- O interruptor do aparelho, o fusível e a ligação de gás e água (traseira do aparelho) devem estar perfeitamente acessíveis. A distância mínima em relação à parede é de 100 mm.
- Para reduzir o consumo de corrente, a alimentação eléctrica pode ser interrompida durante as pausas na utilização (por exemplo, por um temporizador).
- Ligar o aparelho apenas com as tubagens flexíveis (mangueiras) incluídas.
- Não utilizar mangueiras usadas.

Esquema de ligação:

Figura B

- 1 Tomada (protegida com disjuntor de corrente para-sita de 30 mA)
- 2 Cabo de rede
- 3 Dispensador de água
- 4 Mangueira adutora de água (kit de conexão)

- 5 Redutor de pressão com manómetro (necessário apenas com uma pressão de admissão de água superior a 6 bar [0,6 MPa])
- 6 Torneira de água da instalação do edifício
- 7 Conduta de água potável da instalação do edifício
- 8 Bloqueio de água (opcional)
- 9 Inibidor de refluxo (opcional)

Ligações:

Figura C

- 1 Ligação de água
- 2 Ligação de CO₂
- 3 Ligação à rede
- 4 Tampa do retentor de segurança com fusível de 6 A
- 5 Interruptor do aparelho iluminado

1. Remover e eliminar a tampa da abertura de saída de água.
Figura D
2. Remover e eliminar as tampas da ligação de água e da ligação de CO₂.
Figura E
3. Ligar a mangueira adutora de água à ligação de água "H₂O".
4. Unir a mangueira adutora de água à torneira de água da instalação do edifício (se necessário, interligar componentes adicionais).
5. Unir o cabo de rede à ligação à rede.
6. Conectar a mangueira de ligação de CO₂ à ligação de CO₂.

Colocar o filtro

⚠ **ATENÇÃO**

Perigo de saúde devido à entrada de germes

Ao instalar o cartucho filtrante, preste especial atenção à higiene e limpeza.

Para a montagem do filtro, utilize luvas descartáveis esterilizadas.

1. Abrir o bloqueio da tampa do filtro.
Figura F
2. Retirar a tampa do filtro lateral.
3. Retirar o recipiente do serviço de assistência técnica colocado de fábrica.
Figura G
 - a Bascular o suporte do filtro para fora, no máx., 45°.
 - b Girar o recipiente do serviço de assistência técnica no sentido contrário ao dos ponteiros do relógio.
 - c Retirar o recipiente do serviço de assistência técnica.
4. Colocar o filtro.
Figura H
 - a Bascular o suporte do filtro para fora, no máx., 45°.
 - b Colocar o filtro, por cima, no suporte do filtro.
 - c Rodar o filtro até ao encosto. O filtro fica bloqueado.
 - d Bascular o filtro com o suporte do filtro para dentro do aparelho.
5. Colocar a tampa do filtro lateral.
6. Fechar o bloqueio da tampa do filtro.

Primeiro arranque

Aviso

Para assegurar a higiene do aparelho, os componentes de transporte de água foram enchidos de azoto na fábrica.

Antes de poder enxaguar o aparelho com água, primeiro é necessário retirar o enchimento de azoto do reservatório de mistura de CO₂. Para tal, é necessário gás de CO₂.

Enxaguar o reservatório de mistura de CO₂

1. Ligar uma garrafa de CO₂ ou um novo cilindro de CO₂ (consultar o capítulo "Ligar a nova garrafa de CO₂" ou "Ligar o novo cilindro de CO₂").
2. Ajustar a pressão de CO₂:
 - a **Garrafa de CO₂**: abrir a torneira principal e ajustar o regulador rotativo de modo que o manómetro indique 4 bar.
 - b **Cilindro de CO₂**: girar a roda de ajuste do regulador rotativo para a posição "4".
3. Ligar o aparelho.
4. Manter a admissão de água fechada.
5. Colocar um recipiente por baixo da abertura de saída de água.
6. Accionar a tecla "Água refrigerada de CO₂" durante 10 segundos. Sai algum gás, que pode estar misturado com gotas de água. Esta breve saída de gás é inofensiva.
7. Girar o regulador rotativo para 0 bar ou para a posição "0".
8. Accionar a tecla "Água refrigerada de CO₂" até que se deixe de ouvir a saída de gás.

Enxaguar o aparelho e o filtro

Aviso

Agora, todo o aparelho e o filtro são enxaguados com água.

1. Abrir a admissão de água.
2. Colocar um recipiente por baixo da abertura de saída de água.
3. Accionar repetidamente a tecla "Água refrigerada", até ter sido atingido um ciclo de purga de 5 minutos (aprox. 10 - 15 litros).
4. Accionar repetidamente a tecla "Água refrigerada de CO₂", até ter sido atingido um ciclo de purga de mais 4 minutos (aprox. 4 - 5 litros).

Aviso

Após 60 segundos de saída de água contínua, o aparelho interrompe automaticamente a saída.

5. Realizar a limpeza química (consultar o capítulo "Limpeza química").
6. Ajustar a pressão de CO₂:
 - a **Garrafa de CO₂**: abrir a torneira principal e ajustar o regulador rotativo de modo que o manómetro indique 4 bar.
 - b **Cilindro de CO₂**: girar a roda de ajuste do regulador rotativo para a posição "4".O aparelho está pronto a funcionar.

Manuseamento da garrafa de CO₂

Aviso

Observe também os avisos gerais acerca do manuseamento de garrafas de CO₂, consulte o capítulo Avisos gerais sobre o manuseamento de garrafas de CO₂. Ao ligar uma nova ou ao desmontar uma garrafa de CO₂ vazia, devem realizar-se os seguintes passos.

Desmontar a garrafa de CO₂ vazia

Figura I

- 1 Regulador rotativo
- 2 Redutor de pressão
- 3 Porca de capa
- 4 Torneira principal
- 5 Manómetro da pressão de regulação
- 6 Mangueira de CO₂

1. Fechar a garrafa de gás na torneira principal.
2. Rodar o regulador de pressão para "0".

Aviso

Se o redutor de pressão for separado da garrafa de CO₂, apesar de ainda haver pressão suficiente, o O-ring entre a garrafa e o redutor de pressão fica deformado e deve ser substituído.

3. Soltar a cinta tensora destinada ao bloqueio da garrafa de CO₂.
4. Retirar a garrafa de gás vazia.
5. Desaparafusar o redutor de pressão da garrafa de gás vazia.

Ligar a nova garrafa de CO₂

Figura I

- 1 Regulador rotativo
- 2 Redutor de pressão
- 3 Porca de capa
- 4 Torneira principal
- 5 Manómetro da pressão de regulação
- 6 Mangueira de CO₂

1. Retirar a capa de protecção da nova garrafa de gás.
2. Abrir brevemente a torneira principal, para que qualquer CO₂ líquido possivelmente existente possa sair.
3. Enroscar o redutor de pressão à nova garrafa de gás. Verificar se o anel de vedação está encaixado correctamente.
4. Apertar manualmente a porca de capa.
5. Instalar a nova garrafa de CO₂ e fixá-la com uma cinta tensora.
6. Ligar a mangueira de CO₂ ao redutor de pressão.
7. Abrir lentamente a torneira principal da garrafa de gás.
8. Usando o regulador rotativo, ajustar 4 bar no redutor de pressão.
9. Fechar a torneira principal da garrafa de gás.
10. Ler o valor exibido no manómetro da pressão de regulação. O valor exibido deve permanecer constante durante, pelo menos, 5 minutos.

Se houver uma queda perceptível da pressão:

11. eliminar a queda da pressão.
 - a Verificar se o O-ring entre o reservatório de gás de pressão e o redutor de pressão está presente e sem danos.
 - b Se necessário, substituir um O-ring com defeito.
 - c Verificar o assentamento correcto do redutor de pressão.
 - d Apertar a porca de capa com mais firmeza.
 - e Verificar se o acoplamento de mangueira do redutor de pressão e a mangueira de CO₂ apresentam danos visíveis.

Se não for possível eliminar a queda da pressão através das medidas mencionadas, significa que o redutor de pressão está com defeito e deve ser substituído.

12. Depois da verificação de estanqueidade ser aprovada, abrir a torneira principal.
13. Através do regulador rotativo, ajustar a pressão de trabalho no redutor de pressão. O pré-ajuste é de 4 bar e pode ser reajustado, se necessário.
14. Depois de cada substituição da garrafa de CO₂, escoar um litro de "água com CO₂", de modo que o misturador de CO₂ encha novamente.

Manuseamento do cilindro de CO₂

Aviso

Observe também os avisos gerais acerca do manuseamento de garrafas de CO₂, consulte o capítulo Avisos gerais sobre o manuseamento de garrafas de CO₂.

Aviso

Os cilindros de CO₂ estão disponíveis em drogarias, lojas de aparelhos electrónicos e supermercados. Ao ligar um novo ou ao desmontar um cilindro de CO₂ vazio, devem realizar-se os seguintes passos.

Desmontar o cilindro de CO₂ vazio

Figura J

- 1 Escala do regulador de pressão

- 2 Roda de ajuste
- 3 Regulador de pressão
- 4 União roscada da garrafa
- 5 Mangueira de CO₂
- 6 Cilindro de CO₂

1. Rodar o regulador de pressão para a posição "OFF".
2. Soltar a fixação do cilindro de CO₂.
3. Se necessário, separar a mangueira de CO₂ da ligação de CO₂.
4. Desapertar o cilindro de CO₂ vazio da união roscada da garrafa, no sentido contrário ao dos ponteiros do relógio.

Ligar o novo cilindro de CO₂

Figura J

- 1 Escala do regulador de pressão
- 2 Roda de ajuste
- 3 Regulador de pressão
- 4 União roscada da garrafa
- 5 Mangueira de CO₂
- 6 Cilindro de CO₂

1. Retirar a cobertura do cilindro de CO₂.
2. Enroscar o cilindro de CO₂ à união roscada da garrafa do regulador de pressão. Se sentir resistência, girar um pouco mais o cilindro de CO₂, até que este assente firmemente. Pode ouvir-se um breve assobio.
3. Se necessário, voltar a conectar a mangueira de CO₂ à ligação de CO₂.
4. Voltar a fixar o cilindro de CO₂ na posição vertical.
5. Pré-ajustar o regulador de pressão na posição "4".
6. Depois de cada substituição do cilindro de CO₂, escoar um litro de "água com CO₂", de modo que o misturador de CO₂ encha novamente.

Operação

Função

Primeiro, a água passa pelo filtro combinado, a partir da entrada de água (para obter uma descrição do filtro, consulte o capítulo Material de consumo). Dependendo da tecla pressionada, a água passa pelo módulo de refrigeração, a seguir, ou, adicionalmente, pelo misturador de CO₂ para a saída de água. Todo o sistema de água deve ser limpo quimicamente em intervalos regulares.

Operação

Aviso

As teclas de toque iluminadas são activadas por um toque leve.

Figura K

- 1 Tecla "Água refrigerada de CO₂"
- 2 Tecla "Água refrigerada"

1. Colocar um recipiente no meio da bandeja colectora.

Figura L

1. Accionar a tecla do tipo de água pretendido, até que o recipiente esteja cheio. Durante esse processo, a tecla accionada acende.

Desactivação

Se o aparelho não for utilizado durante mais de 4 dias:

1. Fechar a admissão de água.
2. Desligar o aparelho.
3. Fechar a torneira principal da garrafa de CO₂ ou voltar a rodar o regulador de pressão do cilindro de CO₂ para a posição "0".

Arranque após a desactivação

ATENÇÃO

Perigo de saúde devido ao aumento da concentração de germes

Realize a limpeza química após uma desactivação.

1. Ligar o aparelho.
2. Abrir a admissão de água.
3. De cada tipo de água, retirar, pelo menos, 2 litros de água e rejeitar.
4. Realizar a limpeza química (consulte o capítulo Limpeza química)

Transporte

ATENÇÃO

Não observância do peso

Perigo de ferimentos e danos

Considere o peso do aparelho ao transportá-lo.

- Não transportar o aparelho deitado.
- Ao transportar o aparelho em veículos, protegê-lo contra deslizamento e tombo, de acordo com as directivas em vigor.

Envio do aparelho

O aparelho não pode ser transportado deitado.

- Seleccionar uma embalagem adequada para o transporte e colocar-lhe uma marcação notória do lado de fora para o transporte vertical.
- Se possível, colocar uma pequena paleta de madeira sob a caixa de envio.
- Alternativamente, levar directamente o aparelho a um ponto de apoio do serviço de assistência técnica da Kärcher.

Armazenamento

ATENÇÃO

Não observância do peso

Perigo de ferimentos e danos

Considere o peso do aparelho para o respectivo armazenamento.

1. Guardar o aparelho num local livre de geadas.

Conservação e manutenção

ATENÇÃO

Perigo de saúde devido a aparelho mal reparado

Solicite a reparação do aparelho apenas por pessoal técnico formado.

Antes de realizar qualquer trabalho no aparelho:

1. Descarga da pressão do aparelho.
 - a Fechar a admissão de água.
 - b Colocar um recipiente por baixo da abertura de saída de água.
 - c Accionar a tecla "Água refrigerada", até deixar de sair água.
2. Desligar o aparelho.
3. Retirar a ficha de rede.
4. Fechar a torneira principal da garrafa de CO₂ ou voltar a rodar o regulador de pressão do cilindro de CO₂ para o "0".
5. Se necessário, desapertar o cilindro de CO₂ do regulador de pressão.

Substituir o filtro

ATENÇÃO

Perigo de saúde devido à entrada de germes

Ao instalar o cartucho filtrante, preste especial atenção à higiene e limpeza.

Para a montagem do filtro, utilize luvas descartáveis esterilizadas.

1. Fechar a admissão de água.
2. Accionar a tecla para "Água refrigerada", até deixar de sair água.
3. Abrir o bloqueio da tampa do filtro.
4. Retirar a tampa do filtro lateral.
5. Retirar o filtro a ser substituído.

Figura M

- a Bascular o filtro com o suporte do filtro para fora, no máx., 45°.
 - b Desapertar o filtro e retirar.
6. Desembalar o filtro novo.
 7. Aplicar o novo filtro.

Figura N

- a Colocar o filtro no suporte do filtro e rodar o máximo possível. O filtro fica bloqueado.
 - b Bascular o filtro com o suporte do filtro para dentro do aparelho.
8. Colocar a tampa do filtro lateral.
 9. Fechar o bloqueio da tampa do filtro.
 10. Ligar a ficha de rede à tomada.
 11. Colocar um recipiente por baixo da saída de água.
 12. Abrir a admissão de água.
 13. Accionar repetidamente a tecla "Água refrigerada", até ter sido atingido um ciclo de purga de 5 minutos (aprox. 10 - 15 litros).

Aviso

Após 60 segundos de saída de água contínua, o aparelho interrompe automaticamente a saída.

14. Realizar a limpeza química (consulte o capítulo Limpeza química).

Limpeza química

ATENÇÃO

A água de saída é água de limpeza

A água de limpeza que sai não é adequada para consumo.

A limpeza química deve ser realizada após o primeiro arranque e, basicamente, pelo menos, a cada 6 meses. O mesmo se aplica após uma desactivação por mais de 4 dias ou uma substituição de filtro extraordinária. O conjunto de limpeza é necessário para a limpeza química (consulte o capítulo Material de consumo).

Aviso

A limpeza química demora cerca de 45 minutos.

1. Fechar a admissão de água.
 2. Fechar a torneira principal da garrafa de CO₂ ou voltar a rodar o regulador de pressão do cilindro de CO₂ para o "0".
 3. Accionar a tecla para "Água refrigerada de CO₂", até deixar de sair água.
 4. Desligar o aparelho.
 5. Desmontar o filtro combinado (consulte o capítulo *Substituir o filtro*).
 6. Colocar o recipiente do serviço de assistência técnica.
- Figura O**
- a Bascular o suporte do filtro para fora, no máx., 45°.
 - b Colocar o recipiente do serviço de assistência técnica.
 - c Girar o recipiente do serviço de assistência técnica no sentido dos ponteiros do relógio.
 - d Bascular o suporte do filtro para dentro do aparelho.
7. Retirar a linha de admissão de água.
 8. Preparar o conjunto de limpeza.

Figura P

- ① Entrada de água
- ② União roscada do injector
- ③ Anel de vedação
- ④ Caixa dos injectores
- ⑤ Saída de água (ligação no aparelho)
 - a Desapertar o conjunto de limpeza.
 - b Colocar as 4 pastilhas de detergente no conjunto de limpeza.
 - c Atarraxar o conjunto de limpeza, considerando o assentamento correto do anel de vedação.
9. Ligar o conjunto de limpeza à entrada do aparelho.
10. Ligar a linha de admissão de água ao conjunto de limpeza.
11. Se possível, colocar o conjunto de limpeza na posição vertical.

Figura Q

12. Retirar a bandeja colectora.
13. Colocar um recipiente adequado com, pelo menos, 1 litro de capacidade por baixo da saída de água.
14. Ligar a ficha de rede à tomada.
15. Abrir a admissão de água.
16. Ligar o aparelho.

Aviso

Execute os passos seguintes com muito cuidado, para garantir o máximo efeito possível da limpeza química.

Aviso

O produto de limpeza para a limpeza química está equipado com um indicador de cor azul. A coloração da água escoada indica a concentração e eficácia do produto de limpeza.

Aviso

Durante o procedimento de limpeza, forma-se espuma insignificante. Isto é sistémico e normal.

17. Realizar a limpeza.
 - a Accionar a tecla "Água refrigerada de CO₂", até o aparelho parar a saída de água após 60 segundos.
 - b Aguardar 60 segundos, para que o produto de limpeza se dissolva.
 - c Repetir este processo (enxaguar 60 segundos e aguardar 60 segundos) 2 vezes, no total.
 - d Esvaziar o recipiente de recolha após cada processo de indução.
 - e Accionar a tecla "Água refrigerada" durante 30 segundos.
O processo de indução está concluído. O produto de limpeza começa a actuar. Deve demorar, pelo menos, 15 minutos e pode ser prolongado arbitrariamente.
 - f Aguardar, pelo menos, 15 minutos para o produto de limpeza actuar.
18. Fechar a admissão de água.
19. Accionar uma tecla qualquer, até que deixe de sair água.
20. Desligar o aparelho.
21. Retirar o conjunto de limpeza.
22. Conectar novamente a mangueira adutora de água ao aparelho.
23. Retirar o recipiente do serviço de assistência técnica e colocar o filtro novamente.

Enxaguamento após a limpeza química

Aviso

A qualquer momento, pode interromper brevemente o processo de lavagem, por exemplo, para esvaziar o copo de enxaguamento.

1. Colocar um recipiente adequado com, pelo menos, 1 litro de capacidade por baixo da saída de água.
2. Abrir a admissão de água.
3. Ligar o aparelho.
4. Accionar a tecla "Água refrigerada" repetidamente, até que a coloração azul deixe de ser visível. Depois disso, enxaguar ainda, pelo menos, mais 4 litros.
5. Accionar a tecla "Água refrigerada de CO₂" repetidamente, até que a coloração azul deixe de ser visível. Depois disso, enxaguar ainda, pelo menos, mais 2 litros.
6. Abrir a torneira principal na garrafa de CO₂ e verificar a pressão de gás ajustada ou colocar o regulador de pressão do cilindro de CO₂ na posição "4".
7. Escoar um litro de água com CO₂, de modo que o misturador de CO₂ encha novamente. O aparelho está pronto a funcionar.

Amostragem

Para poder testar o efeito da limpeza química, as amostras devem ser recolhidas imediatamente após a limpeza química, considerando as regras para a análise microbiológica da água e avaliadas por um laboratório credenciado.

Esvaziar a bandeja colectora

O flutuador sinaliza uma pingadeira cheia. Caso o nível de enchimento tenha sido atingida, torna-se visível um anel de marcação no flutuador.

Figura R

1. Retirar cuidadosamente a bandeja colectora cheia e esvaziar.
2. Verificar se existe sujidade na bandeja colectora e, se necessário, limpar.
3. Reinstalar a bandeja colectora.

Ajuda em caso de avarias

Erro	Causa	Reparação
O aparelho não liberta água, mas apresenta "Pronto a funcionar". As teclas iluminam-se todas.	A alimentação da água foi interrompida.	<ol style="list-style-type: none">1. Garantir a alimentação da água.2. Verificar os dispositivos de vedação.3. Se a avaria persistir, entrar em contacto com o serviço de assistência técnica.
O aparelho não funciona. As teclas não acendem.	A alimentação de tensão apresenta perturbações. O fusível tem defeito.	<ul style="list-style-type: none">● Verificar a alimentação de tensão.● Retirar a tampa do fusível junto ao interruptor do aparelho e substituir o fusível. Se o fusível queimar novamente, desligar o aparelho e contactar o serviço de assistência técnica.
A saída de água não é refrigerada, embora tenha sido accionada a tecla "Água refrigerada"	O módulo de refrigeração ainda não atingiu a sua temperatura nominal.	<ol style="list-style-type: none">1. Verificar novamente após um tempo de espera de 20 a 40 minutos.2. Desligar o aparelho.3. Entrar em contacto com o serviço de assistência técnica.
As teclas de água gasosa e água fria acendem alternadamente e pode ouvir-se um sinal sonoro.	Avaria na regulação da temperatura.	<ul style="list-style-type: none">● Entrar em contacto com o serviço de assistência técnica.
A tecla de água gasosa já não acende, após 60 segundos, e a saída de água gasosa está bloqueada.	Falha no reabastecimento do depósito do gaseificador.	<ol style="list-style-type: none">1. Desligar o aparelho.2. Verificar a admissão de água.3. Verificar a pressão do gás.4. Desligar o aparelho e voltar a ligar.5. Se a avaria persistir, entrar em contacto com o serviço de assistência técnica.
Na saída de "Água refrigerada de CO ₂ ", a bomba interna inicia com atraso diferente.	Esta é uma função normal, não é um erro.	<ul style="list-style-type: none">● Nenhuma alteração necessária
A bomba interna arranca brevemente em intervalos regulares	Esta é uma função normal para a função do depósito do gaseificador.	<ul style="list-style-type: none">● Nenhuma alteração necessária
Sem teor de gás carbónico na água.	Pressão do gás de CO ₂ muito baixa. Garrafa de CO ₂ ou cilindro de CO ₂ vazia(o).	<ul style="list-style-type: none">● Corrigir a pressão do gás de CO₂.1. Substituir a garrafa de CO₂ ou o cilindro de CO₂.2. Se a avaria persistir, entrar em contacto com o serviço de assistência técnica.
Muito pouco teor de gás carbónico na água	O depósito de água fria ainda não atingiu a sua temperatura nominal. O filtro está sujo e reduz o débito da água necessário. Garrafa de CO ₂ ou cilindro de CO ₂ quase vazia(o).	<ul style="list-style-type: none">● Verificar novamente o teor de gás carbónico na água, após um tempo de espera de 20 minutos.1. Verificar o débito do filtro e substituir o filtro, se necessário.2. Se a avaria persistir, entrar em contacto com o serviço de assistência técnica.● Substituir a garrafa de CO₂ ou o cilindro de CO₂.
Salpicos da saída de água gasosa com uma quantidade de saída maior	O reabastecimento do depósito do gaseificador foi afectado. O ajuste da pressão do gás é demasiado elevado.	<ul style="list-style-type: none">● Verificar o débito do filtro e substituir o filtro, se necessário.1. Corrigir a pressão do gás de CO₂.2. Se a avaria persistir, entrar em contacto com o serviço de assistência técnica.

Garantia

Em cada país são válidas as condições de garantia transmitidas pela nossa sociedade distribuidora responsável. Trataremos de possíveis avarias no seu apa-

relho no âmbito do prazo da garantia, sem custos, desde que estas tenham origem num erro de material ou de fabrico. Em caso de garantia, contacte o seu re-

vendedor ou a assistência técnica autorizada mais próxima, apresentando o talão de compra. (endereço consultar o verso)

Dados técnicos

		WPD 50 Ws
Características do aparelho		
Tensão eléctrica de serviço	V	220-240
Frequência de rede	Hz	50
Protecção da rede (de acção lenta)	A	6
Potência máx. de consumo	W	200
Pressão de admissão de água	MPa (bar)	0,15 - 0,6 (1,5- 6)
Temperatura de admissão de água	°C	5-30
Gama da pressão de ajuste de CO ₂	MPa (bar)	0,38...0, 42 (3,8...4, 2)
Temperatura ambiente	°C	5 - 32
Saída de água (dependendo da pressão de admissão e do estado do filtro)		
Água refrigerada	l/h	120
Água transferida de CO ₂	l/h	80
Temperatura da água refrigerada, min	°C	6
Medidas e pesos		
Largura	mm	300
Profundidade	mm	440
Altura	mm	395
Peso	kg	19

Reservados os direitos a alterações técnicas.

Plano de manutenção

Momento	Realização
diariamente	Retirar a bandeja colectora e limpar. Após uma desactivação do aparelho durante a noite, retirar 0,5 l de água de cada tipo de água e eliminar.
semanalmente ou, se necessário, com mais frequência	Limpar o exterior do aparelho e lavar a bandeja colectora com água quente ou na máquina de lavar louça. Para limpar superfícies em plástico, não utilizar produtos de limpeza que contenham álcool, componentes ácidos ou agentes abrasivos.
semestralmente	Se a qualidade da água for má, substituir o filtro Hy-Pure-Plus. Realizar a limpeza química, consulte o capítulo <i>Limpeza química</i> .
anualmente	Substituir o filtro Hy-Pure-Plus.

O factor decisivo para os intervalos temporais de substituição do filtro é a quantidade de água dispensada e a qualidade da água de entrada.

Folha de manutenção WPD 50 Ws

Aparelho / número de série:				Local da instalação:			
Tipo de aparelho: WPD 50 Ws				Data da instalação:			
				Instalação por:			

Data	Técnico	Horas de serviço	Substituição de filtro	Outras peças	Limpeza química	Observações	Assinatura Técnico

O filtro combinado deve ser lavado, até a água ficar livre de partículas e inodora.

Inhoud

Algemene instructies.....	45
Veiligheidsinstructies.....	45
Veiligheidsinstructies.....	45
Symbolen op het apparaat.....	46
Reglementair gebruik.....	46
Algemene informatie over de omgang met CO ₂ -flessen.....	46
Milieubescherming.....	46
Toebehoren en reserveonderdelen.....	46
Verbruiksmateriaal.....	47
Leveringsomvang.....	47
Beschrijving apparaat.....	47
Montage.....	47
Eerste inbedrijfstelling.....	47
Omgang met de CO ₂ -fles.....	47
Omgang met de CO ₂ -cilinder.....	48
Werking.....	48
vervoer.....	48
Opslag.....	48
Verzorging en onderhoud.....	48
Hulp bij storingen.....	49
Garantie.....	50
Technische gegevens.....	50
Onderhoudsschema.....	50
Onderhoudsblad WPD 50 Ws.....	51

Algemene instructies



Lees voor het eerste gebruik van het toestel deze oorspronkelijke gebruiksaanwijzing en volg de instructies erin op. Bewaar de oorspronkelijke gebruiksaanwijzing voor later gebruik of voor de volgende eigenaar.

- Om de kwaliteit van het water te garanderen, mag alleen drinkwater van een openbare waterleverancier worden gebruikt. De kwaliteit moet minimaal voldoen aan de richtlijnen van de Wereldgezondheidsorganisatie (WHO).
- Als er een ingreep in het drinkwaternet nodig is om het apparaat te installeren, moet dit worden uitgevoerd door opgeleid gespecialiseerd personeel dat een goedkeuring heeft in overeenstemming met de lokaal geldende wet- en regelgeving. Dit werk moet, indien nodig, door de klant worden uitgevoerd.
- Ter bescherming tegen waterschade die is veroorzaakt door een gesprongen waterslang, raden we aan om een afsluiter en een aquastop (optioneel verkrijgbaar) in de watertoevoerleiding te installeren.
- Onderhoudswerkzaamheden aan het apparaat mogen alleen worden uitgevoerd door de gebruiker van het apparaat die deze gebruiksaanwijzing heeft gelezen.
- Bij het gebruik van een CO₂-fles moeten de lokaal geldende regels voor het markeren van de installatieruimte in acht worden genomen.
- Gebruik geen waterstraal om het apparaat schoon te maken.
- Kunststof oppervlakken mogen niet worden schoongemaakt met alcoholische, agressieve of schurende reinigingsmiddelen. De oppervlaktereiner CA 30 R (6.295-686.0) wordt aanbevolen.

Veiligheidsinstructies

Gevarenniveaus

⚠ GEVAAR

- **Aanwijzing voor direct dreigend gevaar dat tot zware of dodelijke verwondingen leidt.**

⚠ WAARSCHUWING

- **Aanwijzing voor een mogelijk gevaarlijke situatie die tot zware of dodelijke verwondingen kan leiden.**

⚠ VOORZICHTIG

- **Aanwijzing voor een mogelijk gevaarlijke situatie die tot lichte verwondingen kan leiden.**

LET OP

- **Aanwijzing voor een mogelijk gevaarlijke situatie die tot materiële schade kan leiden.**

Veiligheidsinstructies

⚠ GEVAAR • Gevaar voor elektrische schokken. Trek altijd de stekker uit het stopcontact voordat u aan het apparaat gaat werken. De contactdoos moet worden beveiligd met een aardlekschakelaar van 30 mA. • **Levensgevaar door barstende CO₂-gasfles.** Plaats het drukvat verticaal, en zet het vast. Sluit de gecompriëerde gastank altijd aan op een drukregelaar dat is goedgekeurd voor het apparaattype en met een veiligheidsklep. Bescherm de gasfles tegen overmatige verwarming en stel hem nooit bloot aan direct zonlicht. • **Explosiegevaar.** Sluit nooit een CO₂-fles met stijgleiding aan. Zo zijn stijgleidingflessen gemarkeerd met een rode waarschuwingssticker. • **Verstikkingsgevaar door ont-snappende kooldioxide.** Zorg voor voldoende ventilatie van de installatieruimte of installeer een gaswaarschuwingssysteem. Houd u aan de landspecifieke wettelijke eisen met betrekking tot de voorgeschreven minimale grootte van de ruimte, waar- schuwingsystemen en ventila- tie bij het legen van gecompriëerde gasflessen.

• **Explosiegevaar.** Bewaar geen explosieve voorwerpen zoals spuitbussen met brandbaar drijf- gas in het apparaat. • **WAARSCHUWING** • Zorg er bij het opstellen van het apparaat voor dat het netsnoer niet bekneld of beschadigd is. • **Plaats geen meervoudige stopcontacten of mobiele stroomtoevoer achter het apparaat.** • **Verwondingsgevaar door barstende flessen.** Koolzuurhoudend water mag alleen worden gevuld in drukvaste flessen (10 bar). • **Risico op oververhit-**

ting. Sluit geen ventilatieopeningen in het apparaat.

- **Beschadigingsgevaar.** Gebruik geen andere mechanische of andere hulpmiddelen dan die aanbevolen door de fabrikant om het ontdooien te versnellen.
- **Beschadig het koelcircuit niet.**
- **Gezondheidsgevaar door ziektekiemen.** Let bij het vervangen van de filterpatroon op hygiëne en netheid. Draag bij een filterwissel steriele wegwerphandschoenen. Reinig de lek- bak en de oppervlakken regelmatig. Raak de waterdis- penser nooit aan met uw vingers of met een schoonmaakdoekje. Voer ten minste elke 6 maanden een chemische reiniging van het apparaat uit. Als uw drinkwater- leverancier u heeft gewaar- schuwd voor microbiologische besmetting, moet u het apparaat na de volledige reiniging che- misch reinigen. • **Gezondheids- gevaar door verhoogde bacteriële concentratie in het water.** Als u het apparaat langer dan 4 dagen niet hebt gebruikt, moet u het apparaat inschake- len, de wateringang openen en een chemische reiniging uitvoe- ren, zie hoofdstuk Chemische reiniging. • **Gezondheidsge- vaar door onjuist gerepareerd apparaat.** Het apparaat mag al- leen door geschoold vakperso- neel worden gerepareerd.
- **Verwondingsgevaar door het reinigingsmiddel.** Volg de veilig- heidsinstructies voor het schoonmaakmiddel en draag een veiligheidsbril en hand- schoenen bij het hanteren van schoonmaakmiddelen.

LET OP • **Schade aan de koe- leenheid van het apparaat.** Als het apparaat liggend is opgesla- gen of vervoerd, moet u mini- maal 24 uur wachten voordat u het in gebruik neemt.

Symbolen op het apparaat



WAARSCHUWING
Brandgevaar, brandbaar materiaal
In dit apparaat wordt ontvlambaar koelmiddel gebruikt.

Houd ontstekingsbronnen uit de buurt van het apparaat als er koelmiddel ontsnapt.

Reglementair gebruik

WAARSCHUWING
Dit apparaat is niet bedoeld voor gebruik door personen (inclusief kinderen) met verminderde fysieke, sensorische of mentale vermogens, tenzij ze onder toezicht staan van een persoon die verantwoordelijk is voor hun veiligheid of eerder instructies heeft gegeven over het gebruik van het apparaat te ontvangen.

WAARSCHUWING
Houd toezicht op kinderen om ervoor te zorgen dat ze niet met het apparaat spelen.

WAARSCHUWING
Een beschadigd netsnoer moet worden vervangen door de fabrikant, de klantenservice of een gelijkwaardig gekwalificeerd persoon om gevaren te vermijden.

- Het apparaat wordt gebruikt om gekoeld water af te geven met en zonder toevoeging van koolstofdioxide (CO₂) in voedselkwaliteit in zelfbedieningsmodus.
- Het apparaat kan op de volgende gebieden worden gebruikt:
 - In het huishouden en soortgelijke toepassingen
 - In personeelskeukens van winkels, kantoren en andere werkplekken
 - In de landbouw
 - In hotels, motels, bed & breakfast en andere accommodaties
 - In de horeca en soortgelijke groothandel
- Het apparaat is voorzien van een combifilter.
- Het apparaat moet in een vorstvrije ruimte worden geïnstalleerd.
- Gebruik of parkeer het apparaat niet buitenshuis.
- Leg, bewaar of transporteer het apparaat niet.

Te voorzien fout gebruik

Niet-reglementair gebruik is verboden. De bediener is aansprakelijk voor schade die ontstaat door niet-reglementair gebruik.

Algemene informatie over de omgang met CO₂-flessen

Bij het uitwisselen van CO₂-flessen moeten de veiligheidsinstructies van de gasleverancier en eventuele wettelijke bepalingen in acht worden genomen.

- De CO₂-fles moet zijn uitgerust met een door KÄRCHER goedgekeurde drukregelaar, zodat het koolzuurgehalte van het water kan worden aangepast.
- De kooldioxide E 290 moet voldoen aan de zuiverheidsvereisten volgens richtlijn 96/77/EG (voedselkwaliteit) en moet geëtiketteerd zijn overeenkomstig artikel 7 van richtlijn 89/107/EEG.
- Voordat u een gasfles gaat gebruiken, moet u ervoor zorgen dat het juiste gastype beschikbaar is. Alleen de sticker voor gevaarlijke goederen die op elke gasfles moet staan, geeft betrouwbare informatie over het type gas. De kleur van de gasfles geeft niet altijd duidelijke informatie over het gastype. Een gasfles waarvan de inhoud twijfelachtig is of anderszins merkbaar is (schade, blootstelling aan vuur, sporen van mechanische verwerking) mag niet worden gebruikt.
- Landspecifieke voorschriften moeten in acht worden genomen.

GEVAAR

Explosiegevaar
Sluit nooit een CO₂-fles met stijgleiding aan. Zo zijn stijgleidingflessen gemarkeerd met een rode waarschuwingssticker.

WAARSCHUWING
Levensgevaar door mogelijk barstende CO₂-gasflessen

Plaats het drukvat verticaal, en zet het vast. Open de gecomprimeerde gastank nooit zonder drukregelaar en zonder veiligheidsklep. De drukregelaar met veiligheidsklep moet voor het apparaattype zijn goedgekeurd.

GEVAAR

Verstikkingsgevaar door ontsnappende kooldioxide

Zorg voor voldoende ventilatie van de installatieruimte of installeer een gaswaarschuwingssysteem. Stel de CO₂-fles niet bloot aan direct zonlicht. Bescherm de CO₂-fles tegen overmatige verwarming.

Plaats een zichtbaar label dat de aanwezigheid van gasvormig kooldioxide aangeeft.



Milieubescherming



De verpakkingsmaterialen zijn herbruikbaar. Verwijder verpakkingen op een milieuvriendelijke manier.



Elektrische en elektronische apparaten bevatten waardevolle recyclebare materialen en vaak bestanddelen zoals batterijen, accu's of olie, die bij onjuiste omgang of verkeerd afvalverwijdering een mogelijk gevaar voor de gezondheid en het milieu kunnen vormen. Voor een correcte werking van het apparaat zijn deze bestanddelen echter noodzakelijk. Verwijder apparaten, voorzien van dit symbool, niet samen met huishoudelijk afval.

R-290 Bevat broeikasgas R290 - hermetisch afgesloten apparaat

Instructies betreffende inhoudsstoffen (REACH)

Actuele informatie over inhoudsstoffen vindt u op: www.kaercher.de/REACH

Toebehoren en reserveonderdelen

Gebruik alleen origineel toebehoren en originele reserveonderdelen. Deze garanderen een veilige en storingsvrije werking van het apparaat.

Informatie over toebehoren en reserveonderdelen vindt u onder www.kaercher.com.

Aanbouwsets

Beschrijving	Bestelnr.
Montageset CO ₂ -cilinder	2.644-217.0
Montageset CO ₂ -fles in de handel (2 kg, 6 kg, 10 kg inhoud)	2.644-218.0
Standvoet Premium	2.644-134.0
Standvoet Basic	2.644-221.0

Kannen

Beschrijving	Bestelnr.
 Waterkan, 1 l, glas, met kunststof deksel en KÄRCHER logo, vaatwasmachinebestendig	6.640-431.0
 Karaf, Eva Solo, 1 l, vaatwasmachinebestendig	0.017-575.0

Spelbeker

Beschrijving	Bestelnr.
Spelbeker 4 l	6.640-341.0

Flessen

Beschrijving	Bestelnr.
 Fles 0,5 l, gemaakt van tritan, vaatwasmachinebestendig	6.640-430.0
 Fles 0,75 l, gemaakt van tritan, vaatwasmachinebestendig	6.640-512.0
 Fles 0,6 l, met mondstuk en deksel van Tritan, vaatwasmachinebestendig	6.640-469.0
 Hoge kwaliteit borosilicaat glazen fles 0,75 l, hittebestendig, helder, Ø 7 cm, hoogte 26 cm met roestvrijstalen deksel en neopreen beschermhoes	6.642-186.0

Bekers

Beschrijving	Bestelnr.
Beker van hard papier, ook voor warme dranken, 180 ml, zonder logo, 2500 stuks	6.640-455.0
Beker van hard papier, ook voor warme dranken, 180 ml, met KÄRCHER-logo, 2500 stuks	6.640-460.0
Plastic beker, 200 ml, zonder logo, 3000 stuks	6.640-454.0
Plastic beker, 200 ml, met KÄRCHER-logo, 3000 stuks	6.640-453.0

Aanvullend installatiemateriaal

Beschrijving	Bestelnr.
Aardlekschakelaar 30 mA, 230 V, 50 Hz	6.640-427.0
Aquastop, lekdetector met magneetventiel en messing Schroefaansluiting G 3/4 "	6.640-291.0
Drukregelaar 1,5 - 6 bar - 1/2	6.640-625.0
Waterblok, bescherming tegen overstromingen	6.640-338.0
Terugslagklep, goedgekeurd	6.640-463.0

Verbruiksmateriaal

Filter

Aanduiding	Beschrijving	Bestelnr.
Hy-Pure-Plus-filter	Combifilter gemaakt van actieve kool en ultrafilter. Behoudt chloor, zware metalen, reststoffen uit de leiding, bacteriën en virussen en zorgt voor een goede smaak. Alle mineralen blijven in het water.	2.644-200.0

Reinigingsmiddel voor chemische reiniging

Aanduiding	Beschrijving	Bestelnr.
Reinigingsset	Voor de opname van chemisch reinigingsmiddel (Bevi Tabs alkalisch), herbruikbaar	2.643-941.0
Bevi Tabs alkalisch	Chemisch reinigingsmiddel voor de halfjaarlijkse interne reiniging van de WPD, verpakkingseenheid 1 x 10 tabletten	6.295-891.0

Reinigingsmiddel voor het reinigen van de buitenkant van het apparaat

Aanduiding	Beschrijving	Bestelnr.
CA 30 R	Gebruiksklare oppervlaktereiner, fles van 0,5 l	6.295-686.0
Sproeikop voor oppervlaktereiner	Bij de eerste bestelling van CA 30 R is deze herbruikbare sproeikop benodigd voor de sproeiflacon.	6.295-723.0

Leveringsomvang

Controleer bij het uitpakken van het apparaat de inhoud van de doos op volledigheid met behulp van de gebruiksaanwijzing. Bij ontbrekend toebehoren of bij transportschade neemt u contact op met uw distributeur.

Beschrijving apparaat

Afbeeldingen, zie pagina met grafieken

Afbeelding A

- 1 Vergrendeling filterafdekking
- 2 Filterafdekking
- 3 Apparaatschakelaar
- 4 CO₂-aansluiting
- 5 Wateraansluiting
- 6 Netaansluiting
- 7 Deksel zekeringhouder met zekering 6 A
- 8 Typeplaatje
- 9 Ventilatieopeningen
- 10 Combifilter
- 11 Filterhouder
- 12 Knop "CO₂ gekoeld water"
- 13 Knop "Gekoeld water"
- 14 Vulopening
- 15 Druppelschaal

- 6 Waterkraan van de gebouwinstallatie
- 7 Drinkwaterleiding van de gebouwinstallatie
- 8 Aquastop (optioneel)
- 9 Terugslagklep (optioneel)

Aansluiting:

Afbeelding C

- 1 Wateraansluiting
- 2 CO₂-aansluiting
- 3 Netaansluiting
- 4 Deksel zekeringhouder met zekering 6 A
- 5 Verlichte apparaatschakelaar

1. Verwijder de stop uit de waterafgifte-opening en gooi deze weg.
Afbeelding D
2. Trek de stoppen uit de wateraansluiting en de CO₂-aansluiting en gooi ze weg.
Afbeelding E
3. Sluit de watertoevoerslang aan op de wateraansluiting "H₂O".
4. Sluit de watertoevoerslang aan op de waterkraan van de gebouwinstallatie (sluit eventueel extra componenten aan).
5. De netkabel met de netaansluiting verbinden.
6. Sluit de CO₂-aansluitleiding aan op de CO₂-aansluiting.

Filter plaatsen

⚠ WAARSCHUWING

Gezondheidsgevaar door binnendringen van ziektekiemen

Bij de montage van de filterpatronen bijzonder op hygiëne en reinheid.

Draag steriele wegwerphandschoenen bij het installeren van het filter.

1. De vergrendeling van de filterafdekking openen.
Afbeelding F
2. Verwijder het zijfilterdeksel.
3. Verwijder de servicekop die in de fabriek is geïnstalleerd.
Afbeelding G
- a De filterhouder van max. 45° naar buiten zwenken.
- b Draai de servicekop tegen de klok in.
- c Verwijder de servicekop.
4. Plaats het filter.
Afbeelding H
- a De filterhouder van max. 45° naar buiten zwenken.
- b Plaats het filter van bovenaf in de filterhouder.
- c Draai het filter zo ver mogelijk vast. Het filter wordt vergrendeld.
- d Zwenk het filter met de filterhouder in het apparaat.
5. Plaats het zijfilterdeksel.
6. Sluit de vergrendeling van het filterdeksel.

Eerste inbedrijfstelling

Instructie

Om de hygiënisch perfecte staat van het apparaat te behouden, zijn de watervoerende componenten in de fabriek gevuld met stikstof.

Voordat het apparaat met water kan worden gespoeld, moet de stikstofvulling van de CO₂-mengcontainer worden uitgespoeld. Dit gebeurt met CO₂-gas.

Spoel de CO₂-mengcontainer schoon

1. Sluit een CO₂-fles of een nieuwe CO₂-cilinder aan (zie hoofdstuk "Sluit een nieuwe CO₂-fles aan" of "Sluit een nieuwe CO₂-cilinder aan").

2. De CO₂-druk instellen:
 - a **CO₂-fles:** Open de hoofdklep en stel de draaiknop zo in dat de manometer 4 bar aangeeft.
 - b **CO₂ cilinder:** Draai het instelwiel van de bedieningsknop naar stand "4".
3. Het apparaat inschakelen.
4. Houd de watertoevoer gesloten.
5. Plaats een bak onder de wateruitgang.
6. Druk 10 seconden op de knop "CO₂ gekoeld water". Er ontsnapt gas dat vermengd kan zijn met waterdruppels. Dit korte gaslek is ongevaarlijk.
7. Draai de bedieningsknop naar 0 bar of positie "0".
8. Druk net zo lang op de knop "CO₂ gekoeld water" tot u geen gas meer hoort weglekken.

Apparaat en filter spoelen

Instructie

Nu wordt het hele apparaat en het filter met water gespoeld.

1. De watertoevoer openen.
2. Plaats een bak onder de wateruitgang.
3. Druk net zo lang op de knop "Gekoeld water" tot een spoeltijd van 5 minuten is bereikt (ca. 10 - 15 liter).
4. Druk net zo lang op de knop "CO₂ gekoeld water" tot nog eens 4 minuten spoeltijd is bereikt (ca. 4 - 5 liter).

Instructie

Na 60 seconden continu water geven, wordt de waterafgifte automatisch door het apparaat gestopt.

5. Voer chemische reiniging uit (zie hoofdstuk "Chemische reiniging").
 6. De CO₂-druk instellen:
 - a **CO₂-fles:** Open de hoofdklep en stel de draaiknop zo in dat de manometer 4 bar aangeeft.
 - b **CO₂ cilinder:** Draai het instelwiel van de bedieningsknop naar stand "4".
- Het apparaat is bedrijfs gereed.

Omgaan met de CO₂-fles

Instructie

Houd ook rekening met de algemene informatie over het omgaan met CO₂-flessen, zie hoofdstuk Algemene informatie over de omgang met CO₂-flessen.

De volgende stappen moeten worden uitgevoerd bij het aansluiten van een nieuwe of het verwijderen van een lege CO₂-fles.

Verwijder de lege CO₂-fles

Afbeelding I

- 1 Draairegelaar
- 2 Drukregelaar
- 3 Wartelmoer
- 4 Hoofdkraan
- 5 Manometer regeldruk
- 6 CO₂-slang

1. Sluit de gasfles op de hoofdkraan.
2. De drukregelaar op "0" draaien.

Instructie

Als de drukregelaar is gescheiden van de CO₂-fles, hoewel er nog voldoende druk is, is de O-ring tussen de fles en de drukregelaar vervormd en moet deze worden vervangen.

3. Maak de spanband los om de CO₂-fles vast te zetten.
4. Haal de lege gasfles eruit.
5. Schroef de drukregelaar van de lege gasfles los.

10. Sluit de watertoevoerleiding aan op de reinigungsset.
 11. Positioneer de reinigungsset verticaal, indien mogelijk.
- Afbeelding Q**
12. Verwijder de druppelschaal.
 13. Plaats een geschikte bak met een inhoud van minimaal 1 liter onder de wateruitgang.
 14. De netstekker in het stopcontact steken.
 15. De watertoevoer openen.
 16. Het apparaat inschakelen.

Instructie

Voer de volgende stappen uiterst zorgvuldig uit om ervoor te zorgen dat de chemische reiniging het grootst mogelijke effect heeft.

Instructie

Het reinigungs-middel voor de chemische reiniging is voorzien van een blauwe kleurindicator. De kleur van het water toont de concentratie en werkzaamheid van het reinigungs-middel.

Instructie

Tijdens het reinigungs-proces wordt er gering schuim gevormd. Dit is volledig normaal.

17. Voer de reiniging uit.

- a Druk op de knop "CO₂ gekoeld water" totdat het apparaat na 60 seconden geen water meer afgeeft.
- b Wacht 60 seconden tot het wasmiddel is opgelost.

- c Herhaal dit proces (spoel 60 seconden en wacht 60 seconden) in totaal 2 keer.
 - d Leeg het bakje na elke inspoelprocedure.
 - e Druk 30 seconden op de knop "Gekoeld water". De inspoelprocedure is voltooid. Het reinigungs-middel begint te werken. Dit moet minimaal 15 min duren en kan naar wens worden verlengd.
 - f Wacht minimaal 15 minuten tot het reinigungs-middel in werking is.
18. De watertoevoer sluiten.
 19. Druk op een willekeurige toets tot geen water meer uittreedt.
 20. Het apparaat uitschakelen.
 21. Verwijder de reinigungsset.
 22. Sluit de watertoevoerslang weer aan op het apparaat.
 23. Verwijder de servicekop en plaats het filter terug.

Spoeling na chemische reiniging

Instructie

U kunt het spoelproces op elk moment kort onderbreken, bijv. om de spoelbeker te legen.

1. Plaats een geschikte bak met een inhoud van minimaal 1 liter onder de wateruitgang.
2. De watertoevoer openen.
3. Het apparaat inschakelen.
4. Druk herhaaldelijk op de knop "Gekoeld water" tot er geen blauwe kleur meer zichtbaar is. Spoel daarna nog met minimaal 4 liter.

5. Druk op de knop "CO₂ gekoeld water" tot er geen blauwe verkleuring meer zichtbaar is. Spoel daarna nog met minimaal 2 liter.
6. Open de hoofdkraan op de CO₂-fles en controleer de ingestelde gasdruk of zet de drukregelaar van de CO₂-fles in stand "4".
7. Doseer één liter CO₂-houdend water zodat de CO₂-menger weer vol raakt. Het apparaat is bedrijfs gereed.

Monsterneming

Om de effectiviteit van chemische reiniging te kunnen testen, moeten monsters onmiddellijk na voltooiing van de chemische reiniging worden genomen, rekening houdend met de regels voor microbiologische wateranalyse, en beoordeeld door een geaccrediteerd laboratorium.

Druppelschaal legen

De vlotter geeft aan wanneer de druppelschaal vol is. Als het maximale vulpeil is bereikt, verschijnt er een rode markeringsring op de vlotter.

Afbeelding R

1. Verwijder en leeg voorzichtig de volle druppelschaal.
2. De druppelschaal op vervuiling controleren en eventueel reinigen.
3. Installeer de druppelschaal weer.

Hulp bij storingen

Fout	Oorzaak	Remedie
Het apparaat geeft geen water af, maar geeft 'Bedrijfs gereed' weer. Alle toetsen branden.	De watertoevoer is onderbroken.	<ol style="list-style-type: none"> 1. Zorg voor de watertoevoer. 2. Controleer de afsluitinrichtingen. 3. Neem contact op met de servicedienst als de storing aanhoudt.
Het apparaat werkt niet. De knoppen lichten niet op.	De spanningstoevoer is defect. De zekering is defect.	<ul style="list-style-type: none"> ● Controleer de voeding. ● Verwijder de afdekking van de zekering naast de apparaatschakelaar, vervang de zekering. Als de zekering opnieuw doorbrandt, schakel het apparaat dan uit en neem contact op met de klantenservice.
De wateruitgang wordt niet gekoeld, hoewel de knop "Gekoeld water" werd ingedrukt	De koelmodule heeft de ingestelde temperatuur nog niet bereikt.	<ol style="list-style-type: none"> 1. Controleer opnieuw na 20 tot 40 minuten wachten. Als het water nog steeds niet gekoeld is: 2. Het apparaat uitschakelen. 3. Neem contact op met de service.
De bruis- en koudwaterknoppen lichten afwisselend op en er klinkt een signaaltoon.	Storing van de temperatuurregeling.	<ul style="list-style-type: none"> ● Neem contact op met de service.
De bruiswatertoets licht na 60 seconden niet meer op en de afgifte van bruiswater wordt geblokkeerd.	Het vullen van de carbonatortank is mislukt.	<ol style="list-style-type: none"> 1. Het apparaat uitschakelen. 2. Controleer de watertoevoer. 3. Controleer de gasdruk. 4. Het apparaat uit- en weer inschakelen. 5. Neem contact op met de servicedienst als de storing aanhoudt.
Interne pomp start met "CO ₂ gekoeld water" met verschillende vertraging.	Dit is een normale functie, geen fout.	<ul style="list-style-type: none"> ● Verhelpen is niet nodig
De interne pomp start regelmatig kort op	Dit is een normale functie voor de functie van de carbonatortank.	<ul style="list-style-type: none"> ● Verhelpen is niet nodig
Geen koolzuur in het water.	CO ₂ -gasdruk te laag. CO ₂ -fles of CO ₂ -cilinder leeg.	<ul style="list-style-type: none"> ● Corrigeer de CO₂-gasdruk. 1. Vervang de CO₂-fles of de CO₂-cilinder. 2. Neem contact op met de servicedienst als de storing aanhoudt.
Te weinig koolzuur in het water	De koudwatertank heeft de ingestelde temperatuur nog niet bereikt.	<ul style="list-style-type: none"> ● Controleer het koolzuurgehalte in het water opnieuw na 20 min wachten.
	Het filter is vuil en vermindert de benodigde waterstroom.	<ol style="list-style-type: none"> 1. Controleer de doorstroming van het filter en vervang het filter indien nodig. 2. Neem contact op met de servicedienst als de storing aanhoudt.
	CO ₂ -fles of CO ₂ -cilinder bijna leeg.	<ul style="list-style-type: none"> ● Vervang de CO₂-fles of de CO₂-cilinder.
Spattende levering van bruisend water voor grotere hoeveelheden	Het bijvullen van de carbonatortank is verstoord.	<ul style="list-style-type: none"> ● Controleer de doorstroming van het filter en vervang het filter indien nodig.
	De gasdrukinstelling is te hoog.	<ol style="list-style-type: none"> 1. Corrigeer de CO₂-gasdruk. 2. Neem contact op met de servicedienst als de storing aanhoudt.

Garantie

In elk land gelden de garantievoorwaarden die door onze verantwoordelijke verkoopmaatschappij zijn uitgegeven. Mogelijke storingen aan uw apparaat verhelpen we

binnen de garantieperiode gratis, voor zover een materiaal- of fabricagefout de oorzaak is. Als u gebruik wilt maken van de garantie, neemt u met uw aankoopbon

contact op met uw distributeur of de dichtstbijzijnde geautoriseerde klantenservice. (adres zie achterzijde)

Technische gegevens

		WPD 50 Ws
Gegevens capaciteit apparaat		
Bedrijfsspanning	V	220-240
Netfrequentie	Hz	50
Netbeveiliging (traag)	A	6
Max. vermogensopname	W	200
Watertoevoerdruk	MPa (bar)	0,15 - 0,6 (1,5- 6)
Watertoevoertemperatuur	°C	5-30
Insteldrukbereik CO ₂	MPa (bar)	0,38...0, 42 (3,8...4, 2)
Omgevingstemperatuur	°C	5 - 32
Waterafgifte (afhankelijk van toevoerdruk en filtertoestand)		
Gekoeld water	l/h	120
Met CO ₂ -vermengd water	l/h	80
Temperatuur gekoeld water, min	°C	6
Afmetingen en gewichten		
Breedte	mm	300
Diepte	mm	440
Hoogte	mm	395
Gewicht	kg	19

Technische wijzigingen voorbehouden.

Onderhoudsschema

Tijdstip	Uitvoering
Dagelijks	Verwijder en reinig de druppelbak. Nadat het apparaat 's nachts is gestopt, verwijdert van elk watertype 0,5 l en gooit u dit weg.
wekelijks, vaker indien nodig	Reinig de buitenkant van het apparaat, reinig de druppelschaal met warm water of in een vaatwasser. Gebruik geen reinigingsmiddelen die alcohol, zure componenten of schuurmiddelen bevatten om plastic oppervlakken te reinigen.
halfjaarlijks	Vervang het Hy-Pure-Plus-filter, als de waterkwaliteit slecht is. Chemisch reinigen uitvoeren, zie hoofdstuk <i>Chemische reiniging</i> .
jaarlijks	Vervang het Hy-Pure-Plus-filter.

Doorslaggevend voor het filterwisselinterval is de hoeveelheid afgegeven water en de waterkwaliteit van het toevoerwater.

İçindekiler

Genel uyarılar	52
Güvenlik bilgileri	52
Güvenlik bilgileri	52
Cihazdaki simgeler	52
Amaca uygun kullanım	52
CO ₂ tüplerin kullanımına yönelik genel uyarılar ..	53
Çevre koruma	53
Aksesuarlar ve yedek parçalar	53
Tüketim malzemeleri	53
Teslimatın içeriği	53
Cihaz açıklaması	54
Montaj	54
İlk Çalıştırma	54
CO ₂ tüpünün kullanımı	54
CO ₂ silindirin kullanımı	54
İşletim	55
Taşıma	55
Depolama	55
Koruma ve bakım	55
Arıza durumunda yardım	56
Garanti	56
Teknik bilgiler	56
Bakım planı	56
Bakım sayfası WPD 50 Ws	57

Genel uyarılar



Cihazı ilk kez kullanmadan önce bu orijinal kullanım kılavuzunu okuyun ve buradaki bilgilere göre hareket edin.

Orijinal kullanım kılavuzunu daha sonra tekrar kullanmak ya da cihazın sonraki kullanıcılarına iletmek üzere saklayın.

- Suyun su kalitesini sağlamak için sadece bir şehir suyu tedarikçisinin içme suyu kullanılabilir. Burada kalite en azından Dünya Sağlık Örgütü'nün (WHO) kurallarına uygun olmalıdır.
- Cihazı monte etmek için içme suyu şebekesine bir müdahale yapılması gerekiyorsa, bu işlem yerel olarak geçerli yasa ve yönetmeliklere uygun izni olan, eğitimli uzman personel tarafından yapılmalıdır. Bu işler için görev atamaları, gerekirse müşteri tarafından yapılmalıdır.
- Patlayan bir su hortumunun neden olduğu su hasarlarına karşı korunmak için su giriş hattına bir kapatma düzeneği ve bir Aquastop'un (isteğe bağlı olarak temin edilebilir) monte edilmesini öneririz.
- Cihazın iç kısmındaki koruyucu bakım çalışmaları, sadece bu kullanım kılavuzunu okumuş olması şartıyla cihazın işletmecisi tarafından gerçekleştirilebilir.
- Bir CO₂ tüpü kullanıldığında, kurulum odasını işaretlemek için yerel olarak geçerli kurallara uyulmalıdır.
- Cihazı temizlemek için su huzmesi kullanmayın.
- Plastik yüzeyler, alkollü, agresif veya aşındırıcı temizleme maddeleriyle temizlenmemelidir. CA 30 R (6.295-686.0) yüzey temizleyicinin kullanılması önerilir.

Güvenlik bilgileri

Tehlike kademeleri

⚠ TEHLİKE

• Ağır bedensel yaralanmalar ya da ölüme neden olan direkt bir tehlikeye yönelik uyarı.

⚠ UYARI

• Ağır bedensel yaralanmalar ya da ölüme neden olabilecek olası tehlikeli bir duruma yönelik uyarı.

⚠ TEDBİR

• Hafif yaralanmalara neden olabilecek olası tehlikeli bir duruma yönelik uyarı.

⚠ DİKKAT

• Maddi hasarlara neden olabilecek olası tehlikeli bir duruma yönelik uyarı.

Güvenlik bilgileri

⚠ **TEHLİKE** • Akım çarpma tehlikesi. Cihaz üzerinde çalışmadan önce daima şebeke fişini çekin. Priz, bir 30 mA hatalı akım koruma şalteri ile emniyete alınmalıdır. • CO₂ gaz tüpünün patlaması nedeniyle hayati tehlike. Basınç haznesini dikey olarak yerleştirin ve sabitleyin.

Sıkıştırılmış gaz deposunu daima cihaz türü için onaylı bir basınç düşürücü ve bir emniyet valfi ile bağlayın. Gaz tüpünü aşırı ısınmaya karşı koruyun ve asla doğrudan güneş ışığına maruz bırakmayın. • Patlama tehlikesi. Kesinlikle tırmanma borulu bir CO₂ tüpü bağlamayın. Tırmanma borulu tüpler örneğin kırmızı bir uyarı etiketi ile işaretlenmiştir. • Çıkan karbon dioksit nedeniyle boğulma tehlikesi. Kurulum odasının yeterli şekilde havalandırıldığından ve yeterli hava boşaltmasının gerçekleştirildiğinden emin olun veya bir gaz uyarı sistemi kurun. Sıkıştırılmış gaz depolarının boşaltılması sırasında öngörülen asgari oda büyüklüğü, uyarı sistemleri ve havalandırma ile ilgili ülkeye özgü yasal gerekliliklere uyun. • Patlama tehlikesi. Cihazda yanıcı yakıt bulunan sprej kutuları gibi patlayıcı nesnelere bulundurmuyun.

⚠ **UYARI** • Cihazı kurarken, şebeke kablosunun sıkışmamasına veya hasar görmemesine dikkat edin. • Cihazın arkasına çoklu priz veya mobil akım beslemesi yerleştirmeyin. • Tüplerin patlaması nedeniyle yaralanma tehlikesi. Gazlı su sadece basınca dayanıklı tüplere (10 bar) doldurulabilir. • Aşırı ısınma tehlikesi. Cihazdaki havalandırma deliklerini kapatmayın. • Hasar tehlikesi. Çözdürme işlemi hızlandırmak için üretici tarafından önerilenler dışında mekanik veya başka yardımcı araçlar kullanmayın. • Soğutma devresine zarar vermeyin. • Mikroplardan

kaynaklanan sağlık tehlikesi. Filtre kartuşunu değiştirirken hijyen ve temizliğe dikkat edin. Filtre değişimi sırasında steril, tek kullanımlık eldiven kullanın. Damlama tepsisini ve yüzeyleri düzenli olarak temizleyin. Su sebiline asla parmaklarınızla veya bir temizleme beziyle dokunmayın. Cihazda en az 6 ayda bir kimyasal temizlik gerçekleştirin. İçme suyu tedarikçiniz sizi mikrobiyolojik kontaminasyon konusunda uyardıysa, uyarı kaldırdıktan sonra cihazda mutlaka bir kimyasal temizlik gerçekleştirilmelisiniz. • Sudaki mikrop konsantrasyonunun artması nedeniyle sağlık tehlikesi. Cihazı 4 günden daha uzun süre kullanmadıysanız, cihazı açmalı, su girişini açmalı ve kimyasal temizlik yapmalısınız, bkz. Bölüm Kimyasal temizlik. • Hatalı onarılmış cihaz nedeniyle sağlık tehlikesi. Cihaz sadece eğitimli uzman personel tarafından onarılabilir. • Temizleme maddesi nedeniyle yaralanma tehlikesi. Temizleme maddesinin güvenlik bilgilerine uyun ve temizleme maddelerini kullanırken koruyucu gözlük ve koruyucu eldiven takın.

DİKKAT • Cihaz soğutma ünitesinde hasar. Cihaz yatay şekilde depolanmış veya taşınmışsa, cihazı işleme almadan önce en az 24 saat beklemeniz gerekir.

Cihazdaki simgeler



⚠ UYARI

Yangın tehlikesi, yanıcı malzeme

Bu cihazda yanıcı soğutucu madde kullanılmaktadır.

Soğutucu maddenin sızması durumunda, tutuşma kaynaklarını cihazdan uzak tutun.

Amaca uygun kullanım

⚠ UYARI

Bu cihaz, güvenliklerinden sorumlu bir kişi tarafından denetlenmedikçe veya bu kişi tarafından önceden cihazın kullanımına ilişkin talimatlar almadıkça, fiziksel, duysal veya zihinsel yetenekleri yetersiz kişiler (çocuklar dahil) tarafından kullanılmak için uygun değildir.

⚠ UYARI

Cihazla oynamalarını sağlamak için çocuklar gözetim altında tutulmalıdır.

⚠ UYARI

Tehlikeleri önlemek amacıyla hasar görmüş bir şebeke kablosunun, üretici, üreticinin müşteri hizmetleri veya eşit nitelikli bir kişi tarafından değiştirilmesi gerekir.

- Cihaz, selfservis modunda gıda kalitesinde gazlı ve gazsız (CO₂) soğutulmuş su sağlar.
- Cihaz, aşağıdaki alanlarda kullanılabilir:

- Evde ve benzeri uygulamalarda
- Mağaza, ofis ve diğer çalışma alanlarının personel mutfak alanlarında
- Tarımda
- Otellerde, motellerde, pansiyonlarda ve diğer konaklama yerlerinde
- Yemek servisi ve benzeri toptancı uygulamalarda
- Cihaz bir kombine filtresi ile donatılmıştır.
- Cihaz don olmayan bir odaya kurulmalıdır.
- Cihazı açık havada kullanmayın veya açık havaya koymayın.
- Cihazı yatırmayın, yatay olarak depolamayın veya taşımayın.

Öngörülebilir yanlış kullanım

Amaca uygun olmayan her türlü kullanım yasaktır. Amaca uygun olmayan kullanımdan kaynaklanan hasarlardan kullanıcı sorumludur.

CO₂ tüplerinin kullanımına yönelik genel uyarılar

CO₂ tüpleri değiştirilirken, gaz tedarikçisinin güvenlik bilgilerine ve varsa buna yönelik yasal düzenlemelere uyulmalıdır.

- CO₂ tüpü, suyun karbon dioksit miktarının ayarlanabilmesi için KÄRCHER tarafından onaylanmış bir basınç düşürücü ile donatılmıştır.
- E 290 karbon dioksit, 96/77/AT Yönergesi (gıda kalitesi) uyarınca saflık gerekliliklerine uygun olmalı ve 89/107/AET Yönergesi Madde 7 uyarınca etiketlenmelidir.
- Bir gaz tüpü kullanıma alınmadan önce, doğru gaz türünün mevcut olduğundan emin olmalısınız. Gaz türü ile ilgili güvenilir bilgi sadece her gaz tüpünde mevcut olması gereken tehlikeli madde etiketi tarafından sağlanır. Gaz tüpünün rengi, gazın türü hakkında her zaman kesin bilgi vermez. İçeriği konusunda şüphe duyduğunuz veya başka şekilde gözünüze çarpan bir gaz tüpünü (hasar, ateşe maruz kalma, mekanik işleme izleri) kullanmayın.
- Ülkeye özgü düzenlemelere uyulmalıdır.

⚠ TEHLİKE

Patlama tehlikesi

Keskinlikle tırmanma borulu bir CO₂ tüpü bağlamayın. Tırmanma borulu tüpler örneğin kırmızı bir uyarı etiketi ile işaretlenmiştir.

⚠ UYARI

Muhtemelen patlayan CO₂ gaz tüpü nedeniyle hayatı tehlike

Basınç haznesini dikey olarak yerleştirin ve sabitleyin. Sıkıştırılmış gaz deposunu asla basınç düşürücü olmadan ve emniyet valfi olmadan açmayın. Emniyet valfli basınç düşürücü, cihaz türü için onaylanmış olmalıdır.

⚠ TEHLİKE

Çıkan karbon dioksit nedeniyle boğulma tehlikesi

Kurulum odasının yeterli şekilde havalandırıldığından ve yeterli hava boşaltmasının gerçekleştirildiğinden emin olun veya bir gaz uyarı sistemi kurun. CO₂ tüpünü doğrudan güneş ışığına maruz bırakmayın. CO₂ tüpünü aşırı ısınmaya karşı koruyun. Gaz halindeki karbon dioksitin varlığını gösteren görünür bir etiket iliştinir.



Çevre koruma



Paketleme malzemeleri geri dönüştürülebilir. Lütfen ambalajları çevreye zarar vermeden tasfiye edin.



Elektrikli ve elektronik cihazlar, değerli ve geri dönüştürülebilir malzemelerin yanı sıra yanlış kullanılması veya yanlış tasfiye edilmesi durumunda insan sağlığı ve çevre için potansiyel tehlike teşkil edebilecek piller, aküler veya yağlar içerebilir. Ancak cihazın usulüne uygun şekilde çalıştırılması için bu parçalar gereklidir. Bu simge ile işaretlenen cihazlar evsel çöp ile birlikte imha edilmemelidir.

R-290 Sera gazı R290 içerir - hava geçirmez şekilde kapatılmış tertibat

İçeriği hakkında uyarılar (REACH)

İçerik maddelerine yönelik güncel bilgiler için bkz.: www.kaercher.de/REACH

Aksesuarlar ve yedek parçalar



Sadece orijinal aksesuarlar ve orijinal yedek parçalar kullanın. Bu parçalar cihazın güvenli ve arızasız çalışmasını sağlar.

Aksesuar ve yedek parçalara ilişkin bilgiler için adres: www.kaercher.com.

Ek donanım setleri

Açıklama	Sipariş no.
CO ₂ silindiri montaj seti	2.644-217.0
CO ₂ tüpü montaj seti, ticari olarak satılır (2 kg, 6 kg, 10 kg içerik)	2.644-218.0
Ayak Premium	2.644-134.0
Ayak Basic	2.644-221.0

Sürahiler

Açıklama	Sipariş no.
 Su sürahis, 1 l, cam, plastik kapaklı ve KÄRCHER logolu, bulaşık makinesinde yıkanabilir	6.640-431.0
 Karaf, Eva Solo, 1 l, bulaşık makinesinde yıkanabilir	0.017-575.0

Yıkama kabı

Açıklama	Sipariş no.
Yıkama kabı 4 l	6.640-341.0

Tüketim malzemeleri

Filtre

Tanım	Açıklama	Sipariş no.
Hy-Pure-Plus filtre	Aktif karbon filtre ve ultra filtreden oluşan kombine filtre. Klor, ağır metaller, hattaki kalıntıları, bakterileri ve virüsleri tutar ve iyi bir tat sağlar. Tüm mineraller suda kalır.	2.644-200.0

Kimyasal temizlik için temizleme maddesi

Tanım	Açıklama	Sipariş no.
Temizleme seti	Kimyasal temizleme maddesini (alkalik Bevi tabletler) koymak için yeniden kullanılabilir	2.643-941.0
Alkali Bevi tabletler	WPD'nin altı ayda bir gerçekleştirilen iç temizliği için kimyasal temizleme maddesi, ambalaj birimi 1 x 10 tablet	6.295-891.0

Cihazın dışını temizlemek için temizleme maddesi

Tanım	Açıklama	Sipariş no.
CA 30 R	Kullanıma hazır yüzey temizleyici, 0,5 l şişe	6.295-686.0
Yüzey temizleyici için püskürtme kafası	CA 30 R ilk defa sipariş edildiğinde, sprey şişesi için bu yeniden kullanılabilir püskürtme kafası gereklidir.	6.295-723.0

Teslimatın içeriği

Cihazı ambalajından çıkarırken, kullanım kılavuzunu kullanarak kutu içeriğinin eksiksiz olup olmadığını kontrol edin. Aksesuarların eksik olması durumunda ya da nakliye hasarlarında yetkili satıcınızı bilgilendirin.

Tüpler

Açıklama	Sipariş no.
 Tüp 0,5 l, Tritan, bulaşık makinesinde yıkanabilir	6.640-430.0
 Tüp 0,75 l, Tritan, bulaşık makinesinde yıkanabilir	6.640-512.0
 Tüp 0,6 l, ağızlık ve Tritan kapaklı, bulaşık makinesinde yıkanabilir	6.640-469.0
 Yüksek kaliteli borosilikat cam şişe 0,75 l, ısıya dayanıklı, şeffaf, Ø 7 cm, yükseklik 26 cm, paslanmaz çelik kapaklı ve neopren koruyucu kılıflı	6.642-186.0

Bardaklar

Açıklama	Sipariş no.
Karton bardak, sıcak içecekler için de uygun, 180 ml, logosuz, 2500 adet	6.640-455.0
Karton bardak, sıcak içecekler için de uygun, 180 ml, KÄRCHER logolu, 2500 adet	6.640-460.0
Plastik bardak, 200 ml, logosuz, 3000 adet	6.640-454.0
Plastik bardak, 200 ml, KÄRCHER logolu, 3000 adet	6.640-453.0

İlave montaj malzemesi

Açıklama	Sipariş no.
Hatalı akım koruma şalteri 30 mA, 230 V, 50 Hz	6.640-427.0
Aquastop, manyetik valfli kaçak su dedektörü ve pirinç vida bağlantısı G 3/4"	6.640-291.0
Basınç düşürücü 1,5 - 6 bar - 1/2"	6.640-625.0
Su bloğu, taşma emniyeti	6.640-338.0
Geri akış önleyici, onaylı	6.640-463.0

Arıza durumunda yardım

Hata	Nedeni	Hatanın giderilmesi
Cihaz, su vermiyor, ancak "Kullanıma hazır" gösteriliyor. Tüm tuşların ışıkları yanar.	Su beslemesi kesildi.	1. Su beslemesini sağlayın. 2. Kapatma düzeneğini kontrol edin. 3. Arıza devam ederse, servise başvurun.
Cihaz çalışmıyor. Düğmeler yanmıyor.	Güç kaynağı arızalı. Sigorta arızalı.	● Güç kaynağını kontrol edin. ● Cihaz şalterinin yanındaki sigortanın kapağını çıkartın, sigortayı değiştirin. Sigorta tekrar atarsa, cihazı kapatın, servise başvurun.
"Soğutulmuş su" düğmesine basılmış olmasına rağmen su, soğutulmuş halde verilmiyor	Soğutma modülü henüz hedef sıcaklığına ulaşmadı.	1. 20 ila 40 dakika bekleme süresinin ardından tekrar kontrol edin. Soğutma işlevi sürekli olarak çalışmıyorsa: 2. Cihazı kapatın. 3. Servise başvurun.
Gazlı su ve soğuk su düğmeleri değişimli olarak yanıyor ve bir sinyal sesi duyuluyor.	Sıcaklık regülasyonu hatası.	● Servise başvurun.
Gazlı su düğmesi 60 saniye sonra artık yanmıyor ve gazlı su çıkışı engelleniyor.	Karbonatör deposunu yeniden doldurma başarısız oldu.	1. Cihazı kapatın. 2. Su girişini kontrol edin. 3. Gaz basıncını kontrol edin. 4. Cihazı kapatın ve tekrar açın. 5. Arıza devam ederse, servise başvurun.
Dahili pompa, "CO₂ soğutulmuş su" çıkışında farklı gecikme ile başlıyor.	Bu normal bir işlemdir, hata değildir.	● Düzeltmeye gerek yoktur
Dahili pompa, düzenli aralıklarla kısa bir süre çalışıyor	Bu, karbonatör deposunun çalışması için normal bir işlemdir.	● Düzeltmeye gerek yoktur
Suda gaz (karbon dioksit) miktarı yok.	CO ₂ gaz basıncı çok düşük. CO ₂ tüpü veya CO ₂ silindiri boş.	● CO ₂ gaz basıncını düzeltin. 1. CO ₂ tüpünü veya CO ₂ silindirini değiştirin. 2. Arıza devam ederse, servise başvurun.
Sudaki gaz (karbon dioksit) miktarı çok düşük	Soğuk su deposu, hedef sıcaklığına henüz ulaşmadı. Filtre kirli ve gerekli su akışını azaltıyor. CO ₂ tüpü veya CO ₂ silindiri boşalmak üzere.	● Sudaki gaz (karbon dioksit) miktarını 20 dakikalık bekleme süresinin ardından tekrar kontrol edin. 1. Filtrenin akışını kontrol edin ve gerekirse filtreyi değiştirin. 2. Arıza devam ederse, servise başvurun. ● CO ₂ tüpünü veya CO ₂ silindirini değiştirin.
Daha fazla çıkış miktarında gazlı su sıçrayarak çıkıyor	Karbonatör deposunun yeniden dolumu sorunlu. Gaz basıncı ayarı çok yüksek.	● Filtrenin akışını kontrol edin ve gerekirse filtreyi değiştirin. 1. CO ₂ gaz basıncını düzeltin. 2. Arıza devam ederse, servise başvurun.

Garanti

Her ülkede yetkili distribütörümüz tarafından verilmiş garanti şartları geçerlidir. Garanti süresi içerisinde cih-

zınızda oluşabilecek hasarları, üretim veya malzeme hatasından kaynaklanıyorsa ücretsiz olarak gideriyo-

ruz. Garanti durumunda satış fişi ile satıcınıza veya size en yakın yetkili servise başvurun. (Adres için Bkz. Arka sayfa)

Teknik bilgiler

		WPD 50 Ws	
Cihaz performans verileri			
Çalışma gerilimi	V		220-240
Şebeke frekansı	Hz		50
Şebeke emniyeti (gecikmeli)	A		6
Maks. güç tüketimi	W		200
Su giriş basıncı	MPa (bar)	0,15 -0,6 (1,5-6)	
Su giriş sıcaklığı	°C		5-30
CO ₂ ayar basıncı aralığı	MPa (bar)	0,38...0,42 (3,8...4,2)	
Ortam sıcaklığı	°C		5 - 32
Su çıkışı (giriş basıncına ve filtre durumuna bağlı olarak)			
Soğutulmuş su	l/h		120
CO ₂ katkılı su	l/h		80
Soğutulmuş su sıcaklığı, min	°C		6
Boyutlar ve ağırlıklar			
Genişlik	mm		300
Derinlik	mm		440
Yükseklik	mm		395
Ağırlık	kg		19

Teknik değişiklik hakkı saklıdır.

Bakım planı

Süre	Uygulama
Günlük	Damlama tepsisini çıkartın ve temizleyin. Cihaz gece boyunca durduktan sonra, her su türünden 0,5 l su alın ve bu suyu atın.
haftalık, gerekirse daha sık	Cihazın dışını temizleyin, damlama tepsisini sıcak suyla veya bulaşık makinesinde temizleyin. Plastik yüzeyleri temizlemek için alkol, asit bileşenleri veya ovalama maddesi içeren temizleme maddeleri kullanmayın.
altı ayda bir	Su kalitesi düşükse, Hy-Pure-Plus filtresini değiştirin. Kimyasal temizlik yapın, bkz. Bölüm <i>Kimyasal temizlik</i> .
yıllık	Hy-Pure-Plus filtresini değiştirin.
Filtre değişim aralığı için belirleyici faktör, çıkarılan suyun miktarı ve giriş suyunun su kalitesidir.	

Innehåll

Allmän information	58
Säkerhetsanvisningar	58
Säkerhetsinformation	58
Symboler på maskinen	58
Avsedd användning	58
Allmän information om hantering av CO ₂ -flaskor	59
Miljöskydd	59
Tillbehör och reservdelar	59
Förbrukningsmaterial	59
Leveransens omfattning	59
Beskrivning av maskinen	60
Montering	60
Första idrifttagningen	60
Hantering av CO ₂ -flaskan	60
Hantering av CO ₂ -cylindern	60
Drift	61
Transport	61
Förvaring	61
Skötsel och underhåll	61
Hjälp vid störningar	62
Garanti	62
Tekniska data	62
Underhållschema	62
Underhållsblad WPD 50 Ws	63

Allmän information



Läs igenom och följ denna bruksanvisning i original innan du använder maskinen för första gången. Spara

bruksanvisningen i original för senare bruk eller för nästa ägare.

- För att säkerställa vattenkvaliteten får endast dricksvatten från det kommunala vattennätet användas. Kvaliteten måste minst uppfylla Världshälsoorganisationens (WHO) riktlinjer.
- Om ett ingrepp i dricksvattennätet krävs vid installationen av enheten måste detta utföras av utbildad specialistpersonal som har ett godkännande i enlighet med lokalt gällande lagar och föreskrifter. Detta arbete måste beställas av kunden vid behov.
- För att skydda mot vattenskador på grund av en defekt vattenslang rekommenderar vi installation av en spärranordning och ett vattenstopp (tillval) i vattentillfödesledningen.
- Underhållsarbeten inuti enheten får endast utföras av enhetens ägare som har läst denna bruksanvisning.
- Vid användning av en CO₂-flaska måste lokalt gällande regler för märkning av installationsrummet måste följas.
- Rengör inte vattenstråle för att rengöra enheten.
- Plastytor får inte rengöras med alkoholhaltiga, aggressiva eller slipande rengöringsmedel. Vi rekommenderar ytrensmedlet CA 30 R (6.295-686.0).

Säkerhetsanvisningar

Riskenivåer

⚠ FARA

- Varnar om en omedelbart överhängande fara som kan leda till svåra personskador eller dödsfall.

⚠ VARNING

- Varnar om en möjligen farlig situation som kan leda till svåra personskador eller dödsfall.

⚠ FÖRSIKTIGHET

- Varnar om en möjligen farlig situation som kan leda till lättare personskador.

OBSERVERA

- Varnar om en möjligen farlig situation som kan leda till materiella skador.

Säkerhetsinformation

- **⚠ FARA** • Risk för elektriska stötar. Lossa alltid nätkontakten

före arbeten på enheten. Uttaget måste ha en jordfelsbrytare på 30 mA restströmbrytare. • **Livsfara på grund av bristande CO₂-gasbehållare.** Placera tryckbehållaren vertikalt och fäst den. Anslut alltid tryckgasbehållaren med en för enhetstypen godkänd tryckreducerare och en säkerhetsventil. Skydda gasflaskan mot hög värme och utsätt den aldrig för direkt solljus. • **Explosionsrisk!** Anslut aldrig en CO₂-flaska till ett stigningsrör. Flaskor med stigrör är t.ex. märkta med en röd varningsdekal. • **Risk för kvävning på grund av läckande koldioxid.** Kontrollera att installationsutrymmet har tillräcklig ventilation eller installera ett gasvarningsystem. Följ landsspecifika lagstadgade föreskrifter för föreskriven minsta utrymmesstorlek, varningssystem och ventilation vid tömning av tryckgasbehållare. • **Explosionsrisk!** Förvara aldrig explosiva föremål som sprayburkar med brandfarligt drivmedel i enheten.

⚠ **VARNING** • Kontrollera att nätkabeln inte kläms eller skadas vid installation av enheten. • **Placera inte flervägsuttag eller mobil strömförsörjning bakom enheten.** • Risk för personskador på grund av exploderande flaskor. Kolsyrat vatten får endast fyllas i tryckstabila flaskor (10 bar). • Risk för överhettning. Förslut inte ventilationsöppningarna i enheten. • Skaderisk. Använd inte mekaniska eller andra hjälpmedel än de som rekommenderas av tillverkaren för att påskynda upptining. • Skada inte kylkretsen. • Hälsorisk på grund av bakterier. Var noga med hygien och renlighet vid byte av filterpatron. Använd engångshandskar vid byte av filter. Rengör droppbrickan och ytorna regelbundet. Vidrör aldrig vattenutloppet med fingrar eller ren-

göringsduk. Rengör enheten kemiskt minst var sjätte månad. Om leverantören av dricksvattennätet har utfärdat en varning för mikrobiologisk kontaminering, måste enheten rengöras kemiskt efter att faran är över. • Hälsorisk på grund av förhöjd bakteriekoncentration i vattnet. Om enheten inte har använts under mer än 4 dagar måste enheten slås på, vattentillflödet öppnas och en kemisk rengöring utförs, se kapitel Kemisk rengöring. • Hälsorisk på grund av felaktigt reparerad enhet. Enheten får endast tas i drift av specialistpersonal. • Risk för personskador på grund av rengöringsmedlet. Följ säkerhetsinformationen för rengöringsmedlet och använd skyddsglasögon och skyddshandskar vid hantering av rengöringsmedel.

OBSERVERA • Skador på enhetens kylvan. Om enheten har förvarats eller transporterats liggande, måste du vänta minst 24 timmar före idrifttagning.

Symboler på maskinen



⚠ VARNING

Brandrisk, brännbart material

Brandfarligt köldmedium används i denna enhet.

Håll antändningskällor borta från enheten om köldmedium läcker ut.

Avsedd användning

⚠ VARNING

Den här enheten är inte avsedd för användning av personer (inklusive barn) med nedsatt fysisk, sensorisk eller mental förmåga, om de inte övervakas av en person som ansvarar för deras säkerhet eller tidigare instruerats om hur enheten används.

⚠ VARNING

Håll uppsikt över barn för att vara säkra på att de inte leker med maskinen.

⚠ VARNING

En skadad nätkabel måste bytas av tillverkaren, dess kundtjänst eller en motsvarande kvalificerad person för att undvika faror.

- Enheten används för att dosera kylt vatten med och utan tillsats av kolsyra (CO₂) i livsmedelskvalitet i självbetjäningssystem.
- Enheten kan användas på följande områden:
 - I hushåll och liknande
 - I personalkök i butiker, kontor och andra arbetsområden
 - Inom lantbruk
 - På hotell, motell, pensionat och liknande
 - Vid catering och liknande grossistbruk
- Enheten har ett kombinationsfilter.
- Enheten måste installeras i ett frostfritt utrymme.
- Använd inte och ställ inte upp enheten utomhus.
- Lägg inte enheten ner och förvara eller transportera den inte liggande.

Sannolik felaktig användning

All användning utöver avsett ändamål är otillåten. Operatören ansvarar för skador som uppstår på grund av felaktig användning.

Allmän information om hantering av CO₂-flaskor

Vid byte av CO₂-flaskor måste säkerhetsinformationen från gasleverantören och eventuella lagstiftande föreskrifter följas.

- CO₂-flaskan måste ha en tryckreducerare som godkänd av KÄRCHER så att kolsyrehalten i vattnet kan justeras.
- Koldioxid E 290 måste uppfylla renhetskraven enligt direktiv 96/77/EG (livsmedelskvalitet) och måste vara märkt enligt artikel 7 i direktiv 89/107/EEG.
- Kontrollera att gasen i gasflaskan är av rätt typ före användning av gasflaskan. Endast varningsetiketten som måste finnas på alla gasflaskor ger tillförlitlig information om typen av gas. Gasflaskans färg ger inte alltid tydlig information om typen av gas. Använd inte gasflaskan om det finns tvivel om dess innehåll eller om den på annat sätt avviker (skador, brand, spår av mekanisk bearbetning).
- Följ landsspecifika föreskrifter.

⚠ FARA

Explosionsrisk

Anslut aldrig en CO₂-flaska till ett stigningsrör. Flaskor med stigrör är t.ex. märkta med en röd varningsdekal.

⚠ VARNING

Livs fara på grund av ev. bristande CO₂-gasbehållare

Placera tryckbehållaren vertikalt och fäst den.

Anslut aldrig tryckgasbehållare utan tryckreducerare eller utan säkerhetsventil. Tryckreduceraren med säkerhetsventil måste vara godkända för enhetstypen.

⚠ FARA

Risk för kvävning på grund av läckande koldioxid

Kontrollera att installationsutrymmet har tillräcklig ventilation eller installera ett gasvarningssystem.

Utsätt inte CO₂-flaskan för direkt solljus.

Skydda CO₂-flaskan mot värme.

Placera en synlig etikett på enheten som varnar för förekomst av gasformig koldioxid.



Miljöskydd



Förpackningsmaterialen kan återvinnas. Avfallshandera förpackningar på ett miljövänligt sätt.



Elektriska och elektroniska maskiner innehåller ofta värdefulla återvinningsbara material och komponenter såsom engångsbatterier, uppladdningsbara batterier och olja, som vid felaktig användning eller felaktig avfallshantering kan utgöra en potentiell risk för människors hälsa och för miljön.

Dessa komponenter är dock nödvändiga för att maskinen ska kunna arbeta korrekt. Maskiner som märkts med denna symbol får inte kastas i hushållssoporna. R-290 Innehåller växthusgas R290 - hermetiskt tät anordning

Information om ämnen (REACH)

Aktuell information om innehållet finns på: www.kaercher.de/REACH

Tillbehör och reservdelar

Använd endast originaltillbehör och originalreservdelar, så att en säker och störningsfri drift av maskinen är garanterad.

Information om tillbehör och reservdelar finns på www.kaercher.com.

Påbyggnadssatser

Beskrivning	Beställningsnr
Monteringssats CO ₂ -cylinder	2.644-217.0
Påbyggnadssats CO ₂ -flaska, standardtyp (2 kg, 6 kg, 10 kg)	2.644-218.0
Stativ premium	2.644-134.0
Stativ bas	2.644-221.0

Kanna

Beskrivning	Beställningsnr
 Vattenkanna, 1 l, glas, med plastlock och KÄRCHER-logotyp, tål diskmaskin	6 640-431.0
 Karaff, Eva Solo, 1 l, tål diskmaskin	0 017-575.0

Sköjlkärl

Beskrivning	Beställningsnr
Sköjlkärl 4 l	6 640-341.0

Förbrukningsmaterial

Filter

Beteckning	Beskrivning	Beställningsnr
Hy-Pure-Plus-filter	Kombinationsfilter av aktivt kol och ultrafilter. Filtrerar ut klor, tungmetaller, rester från vattenledningarna, bakterier och virus och säkerställer en god smak. Mineraler förblir i vattnet.	2.644-200.0

Rengöringsmedel för kemisk rengöring

Beteckning	Beskrivning	Beställningsnr
Rengöringssats	För insamling av det kemiska rengöringsmedlet (Bevi Tabs, alkaliska), återanvändbar	2 643-941.0
Bevi Tabs, alkaliska	Kemiskt rengöringsmedel för rengöring invändigt var sjätte månad av WPD, förpackningsenhet 1 x 10 tabletter	6 295-891.0

Rengöringsmedel för rengöring utvändigt av enheten

Beteckning	Beskrivning	Beställningsnr
CA 30 R	Färdigblandat ytrensmedel, 0,5 l flaska	6 295-686.0
Spraymunstycke för ytrensmedel	Vid första beställningen av CA 30 R krävs detta återanvändbara spraymunstycke för sprayflaska.	6 295-723.0

Leveransens omfattning

Kontrollera kartongens innehåll med hjälp av bruksanvisningen vid uppackning av enheten. Kontakta din återförsäljare om något tillbehör saknas eller om det finns transportskador.

Flaskor

Beskrivning	Beställningsnr
 Flaska 0,5 l, Tritan, tål diskmaskin	6 640-430.0
 Flaska 0,75 l, Tritan, tål diskmaskin	6 640-512.0
 Flaska 0,6 l, med munstycke och lock av Tritan, tål diskmaskin	6 640-469.0
 Högkvalitativt borsilikatglasflaska 0,75 l, värmebeständig, transparent, Ø 7 cm, höjd 26 cm med lock av rostfritt stål och neoprenskydd	6 642-186.0

Mugg

Beskrivning	Beställningsnr
Hårdpappmugg, även för varma drycker, 180 ml, utan logotyp, 2500 st.	6 640-455.0
Hårdpappmugg, även för varma drycker, 180 ml, med KÄRCHER-logotyp, 2500 st.	6 640-460.0
Plastmugg, 200 ml, utan logotyp, 3000 st.	6 640-454.0
Plastmugg, 200 ml, med KÄRCHER-logotyp, 3000 st.	6 640-453.0

Kompletterande installationsmaterial

Beskrivning	Beställningsnr
Jordfelsbrytare 30 mA, 230 V, 50 Hz	6.640-427.0
Vattenstopp, läckagedetektor med magnetventil och mättingsförskruvning G 3/4"	6.640-291.0
Tryckreducerare 1,5 - 6 bar - 1/2	6.640-625.0
Water Block, översvämningsskydd	6.640-338.0
Backventil, godkänd	6.640-463.0

Beskrivning av maskinen

För bilder, se bildsidorna

Bild A

- 1 Föregling filterlock
- 2 Filterlock
- 3 Maskinens strömbrytare
- 4 CO₂-anslutning
- 5 Vattenanslutning
- 6 Nätanslutning
- 7 Lock för säkringshållare med säkring 6 A
- 8 Typskylt
- 9 Ventilationsöppningar
- 10 Kombinationsfilter
- 11 Filterhållare
- 12 Knapp "CO₂-kylt vatten"
- 13 Knapp "Kylt vatten"
- 14 Vattenutmatningsventil
- 15 Droppbricka

Montering

Anslut enheten

Vid den första installationen och vid eventuella reparationer som medför byte av tillbehörskomponenter måste man kontrollera att endast delar godkända av KÄR-CHER (anslutningssats, CO₂-tryckregulator) används. Dessa delar är kontrollerade och certifierade för att uppfylla KÄRCHERs höga kvalitetsstandarder. Inga andra komponenter får användas.

- Strömanslutningen och vattentillflödestrycket måste motsvara värdena i tekniska data (se kapitel "Tekniska data").
- Beroende på lokala föreskrifter måste en godkänd backventil installeras.
- Ställ upp maskinen på ett jämnt underlag.
- Nätkontakt och uttag måste alltid vara fritt åtkomliga.
- Enhetens strömbrytare, säkringen samt gas- och vattenanslutningen (enhetens baksida) måste vara fritt åtkomliga. Minsta avstånd till väggen är 100 mm.
- För att sänka elförbrukningen kan strömförsörjningen brytas vid pauser (t.ex. med en timer).
- Anslut endast enheten med de medföljande slangledningarna.
- Använd inte begagnade slangledningar.

Kopplingsschema:

Bild B

- 1 Uttag (med jordfelsbrytare 30 mA)
- 2 Nätkabel
- 3 Vattenautomat
- 4 Vattentillflödesslang (anslutningssats)
- 5 Tryckreducerare med manometer (krävs endast vid vattentillflödestryck över 6 bar (0,6 MPa))
- 6 Fastighetens vattenkran
- 7 Fastighetens dricksvattenledning
- 8 Vattenstopp (tillval)
- 9 Backventil (tillval)

Anslutningar:

Bild C

- 1 Vattenanslutning
- 2 CO₂-anslutning
- 3 Nätanslutning
- 4 Lock för säkringshållare med säkring 6 A
- 5 Enhetens strömbrytare, belyst

1. Ta bort pluggen från vattenutmatningsöppningen och avfallshantera den.

Bild D

2. Dra ut pluggarna från vattenanslutningen och CO₂-anslutningen och avfallshantera dem.

Bild E

3. Anslut vattentillflödesslangen till vattenanslutningen "H₂O".
4. Anslut vattentillflödesslangen till fastighetens vattenkran (koppla mellan ytterligare komponenter vid behov).
5. Anslut nätkabeln till nätanslutningen.

6. Anslut CO₂-anslutningsslangen till CO₂-anslutningen.

Sätt in filtret

⚠ VARNING

Hälsorisk på grund av bakterier

Tänkt särskilt på hygien och renlighet när filterpatronen monteras.

Använd sterila engångshandskar vid installation av filtret.

1. Öppna filterlockets föregling.
2. Ta bort filterlocket på sidan.
3. Ta ut servicebehållaren som satts in från fabrik.

Bild G

- a Fäll ut filterhållaren med max. 45°.
 - b Vrid servicebehållaren moturs.
 - c Ta bort servicebehållaren.
4. Sätt in filtret.
Bild H
 - a Fäll ut filterhållaren med max. 45°.
 - b Sätt in filtret uppifrån i filterhållaren.
 - c Vrid filtret till ändläget.
Filtret är spärrat.
 - d Fäll in filtret med filterhållaren in i enheten.
 5. Sätt i filterlocket på sidan.
 6. Stäng filterlockets föregling.

Första idrifttagningen

Hänvisning

För att bibehålla ett hygieniskt perfekt skick hos enheten fylldes de vattenledande komponenterna med kväve på fabriken.

Innan enheten kan sköljas med vatten måste först CO₂-blandningsbehållarens kvävepåfyllning sköljas ut. Detta görs med CO₂-gas.

Skölj CO₂-blandningsbehållaren

1. Anslut en CO₂-flaska eller en ny CO₂-cylinder (se kapitlet "Ansluta en ny CO₂-flaska" eller "Ansluta en ny CO₂-cylinder").
2. Ställ in CO₂-trycket:
 - a **CO₂-flaska:** Öppna huvudventilen och ställ in kontrollratten så att manometern visar 4 bar.
 - b **CO₂-cylinder:** Vrid inställningshjulet på kontrollratten till position "4".
3. Starta maskinen.
4. Håll vattentillflödet stängt.
5. Placera ett kärl under vattenutloppet.
6. Tryck på knappen "CO₂-kylt vatten" i 10 sekunder. Gas, eventuellt blandat med vattendroppar, kommer ut. Detta korta gasläckage är ofarligt.
7. Vrid kontrollratten till 0 bar eller position "0".
8. Tryck på knappen "CO₂-kylt vatten" tills inget gasläckage hörs längre.

Skölj enheten och filtret

Hänvisning

Nu sköljs hela enheten och filtret med vatten.

1. Öppna vattentillflödet.
2. Placera ett kärl under vattenutloppet.
3. Tryck upprepade gånger på knappen "Kylt vatten" tills en sköljningstid på 5 minuter nås (cirka 10–15 liter).
4. Tryck upprepade gånger på knappen "CO₂-kylt vatten" tills en sköljningstid på ytterligare 4 minuter nås (cirka 4–5 liter).

Hänvisning

Efter 60 sekunders kontinuerlig sköljning stoppas enheten automatiskt.

5. Utför kemisk rengöring (se kapitlet "Kemisk rengöring").
6. Ställ in CO₂-trycket:
 - a **CO₂-flaska:** Öppna huvudventilen och ställ in kontrollratten så att manometern visar 4 bar.
 - b **CO₂-cylinder:** Vrid inställningshjulet på kontrollratten till position "4".
Maskinen är klar att användas.

Hantering av CO₂-flaskan

Hänvisning

Observera också den allmänna informationen om hantering av CO₂-flaskor, se kapitel "Allmän information om hantering av CO₂-flaskor".

Följande steg måste utföras när du ansluter en ny eller tar bort en tom CO₂-flaska.

Ta bort tom CO₂-flaska

Bild I

- 1 Vred
- 2 Tryckreduceringsventil
- 3 Kopplingsmutter
- 4 Huvudkran

- 5 Manometer regleringstryck

- 6 CO₂-slang

1. Stäng gasflaskan vid huvudkranen.
2. Vrid tryckregulatorn till "0".

Hänvisning

- Om tryckreduceraren lossas från CO₂-flaskan när den fortfarande finns tillräckligt tryck deformeras O-ringen mellan flaskan och tryckreduceraren och måste bytas.
3. Lossa spännbandet för infästningen av CO₂-flaskan.
 4. Ta ut den tomma gasflaskan.
 5. Skruva loss tryckreduceraren från den tomma gasflaskan.

Ansluta en ny CO₂-flaska

Bild I

- 1 Vred
- 2 Tryckreduceringsventil
- 3 Kopplingsmutter
- 4 Huvudkran
- 5 Manometer regleringstryck
- 6 CO₂-slang

1. Ta bort skyddslocket från den nya gasflaskan.
 2. Öppna huvudkranen kortvarigt så att eventuell flytande CO₂ kan komma ut.
 3. Skruva in tryckreduceraren på den nya gasflaskan. Kontrollera att tätningsskivan sitter korrekt.
 4. Dra åt kopplingsmuttern för hand.
 5. Placera den nya CO₂-flaskan och fäst den med spännbandet.
 6. Anslut CO₂-slangen till tryckreduceraren.
 7. Öppna långsamt huvudkranen på gasflaskan.
 8. Ställ in 4 bar på tryckreduceraren med vredet.
 9. Stäng huvudkranen på gasflaskan.
 10. Avläs det indikerade värdet på manometern för regleringstryck. Det indikerade värdet måste vara konstant i minst 5 minuter.
- Vid märkbart tryckfall:
11. Åtgärda tryckfallet.
 - a Kontrollera att O-ringen mellan tryckgasbehållare och tryckreduceraren är monterad och oskadad.
 - b Byt O-ringen om den är defekt.
 - c Kontrollera att tryckreduceraren är korrekt monterad.
 - d Dra åt kopplingsmuttern hårdare.
 - e Kontrollera slangkopplingen på tryckreduceraren och CO₂-slangen avseende synliga skador.

Om tryckfallet inte kan åtgärdas med åtgärderna ovan är tryckreduceraren defekt och måste bytas.

12. Öppna huvudkranen efter godkänt läckagetest.
13. Ställ in drifttrycket på tryckreduceraren med vredet. Standardinställningen är 4 bar och kan justeras vid behov.
14. Tillsätt en liter "CO₂-haltigt vatten" efter varje byte av CO₂-flaskan, så att CO₂-blandaren fylls igen.

Hantering av CO₂-cylindern

Hänvisning

Observera också den allmänna informationen om hantering av CO₂-flaskor, se kapitel "Allmän information om hantering av CO₂-flaskor".

Hänvisning

CO₂-cylindrar finns på apotek, elektronik- och stormarknader.

Följande steg måste utföras när du ansluter en ny eller tar bort en tom CO₂-cylinder.

Ta bort tom CO₂-cylinder

Bild J

- 1 Tryckregleringsskala
- 2 Inställningsvred
- 3 Tryckregulator
- 4 Flaskförskrivning
- 5 CO₂-slang
- 6 CO₂-cylinder

1. Ställ tryckregulatorn på "OFF".
2. Lossa fästet på CO₂-cylindern.
3. Koppla bort CO₂-slangen från CO₂-anslutningen vid behov.
4. Skruva ut den tomma CO₂-cylindern moturs ur flaskförskrivningen.

Hjälp vid störningar

Fel	Orsak	Åtgärd
Enheten tappar inte ut vatten men visar "Klar för användning". Alla knapp lyser.	Vattentillförseln är stoppad.	1. Kontrollera vattentillförseln. 2. Kontrollera avstängningskranarna. 3. Kontakta kundtjänst om felet inte går att åtgärda.
Enheten fungerar inte. Knapparna lyser inte.	Spänningsförsörjningen är felaktig. Säkring är defekt.	● Kontrollera spänningsförsörjningen. ● Ta bort locket för säkringen bredvid enhetens strömbrytare och byt säkringen. Kontakta kundtjänst och stäng av enheten om säkringen utlöser på nytt.
Vattnet kyls inte vid tappning även om knappen "Kylt vatten" aktiveras	Kylmodulen har inte nått sin börtemperatur ännu.	1. Vänta i 20 till 40 minuter och kontrollera igen. Om kylfunktionen fortfarande inte fungerar: 2. Stäng av maskinen. 3. Kontakta kundtjänst.
Knapparna för kolsyrat vatten och kallt vatten lyser omväxlande och en signalton ljuder.	Fel på temperaturregleraren.	● Kontakta kundtjänst.
Knappen för kolsyrat vatten slocknar efter 60 sekunder och tappning av kolsyrat vatten är spärrad.	Påfyllning av kolsyretanken misslyckades.	1. Stäng av maskinen. 2. Kontrollera vattentillfödet. 3. Kontrollera gastrycket. 4. Stäng av och sätt på maskinen. 5. Kontakta kundtjänst om felet inte går att åtgärda.
Intern pump startas vid tappning av "CO ₂ -kylt vatten" med varierande fördröjning.	Detta är normalt och inget fel.	● Åtgärd krävs inte
Intern pump startas kortvarigt regelbundet	Detta är normalt för kolsyretankens funktion.	● Åtgärd krävs inte
Ingen kolsyra i vattnet.	CO ₂ -gastrycket för lågt. CO ₂ -flaska eller CO ₂ -cylinder tom.	● Korrigera CO ₂ -gastrycket. 1. Byt CO ₂ -flaska eller CO ₂ -cylinder. 2. Kontakta kundtjänst om felet inte går att åtgärda.
För lite kolsyra i vattnet	Kallvattentanken har inte uppnått sin börtemperatur än. Filtret är smutsigt och reducerar den nödvändiga vattengenomströmningen. CO ₂ -flaska eller CO ₂ -cylinder nästan tom.	● Kontrollera kolsyrehalten i vattnet igen efter en väntetid på 20 minuter. 1. Kontrollera genomflöde för filtret och byt filter vid behov. 2. Kontakta kundtjänst om felet inte går att åtgärda. ● Byt CO ₂ -flaska eller CO ₂ -cylinder.
Stänk vid tappning av kolsyrat vatten vid stora mängder	Påfyllning av kolsyretanken är negativt påverkad. Inställningen av gastrycket är för hög.	● Kontrollera genomflöde för filtret och byt filter vid behov. 1. Korrigera CO ₂ -gastrycket. 2. Kontakta kundtjänst om felet inte går att åtgärda.

Garanti

I respektive land gäller de garantivillkor som publicerats av våra auktoriserade distributörer. Eventuella fel på

maskinen repareras utan kostnad inom garantitiden, under förutsättning att de orsakats av ett material- eller tillverkningsfel. Vid frågor som gäller garantin ska du

vända dig med kvitto till inköpsstället eller närmaste, auktoriserad kundtjänst. (Se baksidan för adress)

Tekniska data

		WPD 50 Ws	
Effektdata maskin			
Driftspänning	V		220-240
Nätfrekvens	Hz		50
Nätsäkring (trög)	A		6
Max. effektförbrukning	W		200
Vattentillfödestryck	MPa (bar)		0,15 -0,6 (1,5-6)
Vattentillflödestemperatur	°C		5-30
Inställningstryckområde CO ₂	MPa (bar)		0,38...0,42 (3,8...4,2)
Omgivande temperatur	°C		5 - 32
Vattenutmatning (beror på tilloppstryck och filtertillstånd)			
Kylt vatten	l/h		120
CO ₂ -blandat vatten	l/h		80
Temperatur kylt vatten, min	°C		6
Mått och vikter			
Bredd	mm		300
Djup	mm		440
Höjd	mm		395
Vikt	kg		19

Med förbehåll för tekniska ändringar.

Underhållsschema

Tidpunkt	Genomförande
Varje dag	Ta bort och rengör droppbrickan. När enheten inte har använts över natten, tappa ut 0,5 liter vatten av varje typ av vatten och kassera det.
Varje vecka, oftare vid behov	Rengör enheten utvändigt, rengör droppbrickan med varmt vatten eller i diskmaskin. Använd inte rengöringsmedel med alkohol, syrakomponenter eller slipmedel för att rengöra plastytorna.
Varje halvår	Vid låg vattenkvalitet ska Hy-Pure-Plus-filtret bytas. Utför kemisk rengöring, se kapitel <i>Kemisk rengöring</i> .
En gång om året	Byt Hy-Pure-Plus-filter.
Den avgörande faktorn för filterbytesintervallet är mängden tappat vatten och tillflödesvattnets kvalitet.	

Sisältö

Yleisiä ohjeita	64
Turvallisuusohjeet	64
Turvallisuusohjeet	64
Laitteessa olevat symbolit	64
Määräystenmukainen käyttö	64
Yleisiä tietoja CO ₂ -pullojen käsittelystä	65
Ympäristönsuojelu	65
Lisävarusteet ja varaosat	65
Kulutuspohjainen materiaali	65
Toimituksen sisältö	65
Laitekuvaus	65
Asennus	66
Ensimmäinen käyttöönotto	66
CO ₂ -pullon käsittely	66
CO ₂ -sylinterin käsittely	66
Käyttö	67
Kuljetus	67
Varastointi	67
Hoito ja huolto	67
Ohjeet häiriötilanteissa	68
Takuu	68
Tekniset tiedot	68
Huoltosuunnitelma	68
Huoltolehti WPD 50	69

Yleisiä ohjeita



Lue ennen laitteen ensimmäistä käyttöä nämä alkuperäiset ohjeet ja toimi sen mukaan. Säilytä alkuperäiset ohjeet myöhemmä käyttöä tai laitteen seuraavaa omistajaa varten.

- Veden laadun takaamiseksi laitteessa saa käyttää vain julkisen vesilaitoksen juomavettä. Laadun on oltava vähintään Maailman terveysjärjestön (WHO) suositusten mukainen.
- Jos laitteen asentaminen edellyttää juomavesiverkkoon pääsyä, sen täytyy asentaa koulutettu henkilö, jolla on paikallisesti sovellettavien lakien ja määräysten mukainen hyväksyntä. Asiakkaan on tarvittaessa tilattava tämä työ.
- Suosittelemme suojaksi puhjonneen vesiletkun aiheuttamia vesivahinkoja vastaan sulkulaitteen ja vedenpysäyttimen (saatavilla lisävarusteena) asennusta vesijohtoon.
- Laitteen sisäisiä huoltotoimia saa suorittaa vain laitteen haltija, joka on lukenut tämän käyttöohjeen.
- CO₂-pulloa käytettäessä on noudatettava asennustilan merkintää koskevia paikallisia määräyksiä.
- Älä puhdistaa laitetta vesisuihkulla.
- Muovipintoja ei saa puhdistaa alkoholipitoisilla, syövyttävillä tai hankaavilla puhdistusaineilla. Pintapuhdistusainetta CA 30 R (6.295-686.0) suositellaan.

Turvallisuusohjeet

Vaarallisuusasteet

⚠ VAARA

- **Huomautus välittömästi uhkaavasta vaarasta, joka voi aiheuttaa vakavan ruumiinvamman tai johtaa kuolemaan.**

⚠ VAROITUS

- **Huomautus mahdollisesta vaarallisesta tilanteesta, joka voi aiheuttaa vakavan ruumiinvamman tai voi johtaa kuolemaan.**

⚠ VARO

- **Huomautus mahdollisesta vaarallisesta tilanteesta, joka voi aiheuttaa vähäisiä vammoja.**

HUOMIO

- **Huomautus mahdollisesta vaarallisesta tilanteesta, joka voi aiheuttaa aineellisia vahinkoja.**

Turvallisuusohjeet

⚠ **VAARA** • Sähköiskun vaara. Irrota verkkopistoke pistorasias-
ta aina ennen töiden suoritta-
mista laitteeseen. Pistorasia on
suojattava 30 mA:n vikavirtakyt-
kimellä. • Halkeavan CO₂-
kaasusäiliön aiheuttama hen-
genvaara. Aseta painesäiliö
pystysuoraan asentoon ja kiinni-
tä se. Kytke painekaasusäiliöt
aina laitetyypille hyväksytyyn
paineenalentimeen ja varovent-
tiiliin. Suojaa kaasupullo liialli-
selta lämmöltä ja älä koskaan
altista sitä suoralle auringonva-
lolle. • Räjähdyksivaara. Älä kos-
kaan liitä CO₂-pulloa
nousuputkeen. Nousuputkipullot
on merkitty esimerkiksi punai-
sella varoitustarralla. • Hiilidiok-
sidin vuotamisesta johtuva
tukehtumisvaara. Varmista
asennustilan riittävä ilmanvaihto
tai asenna kaasuvaihtojärjes-
telmä. Noudata maakohtaisia la-
kimääräisiä vaatimuksia, jotka
koskevat tilalle määrättyä vä-
himmäiskokoa, varoitustarjelmia ja tuuletusta
paineikaasusäiliöiden tyhjennyk-
sen aikana. • Räjähdyksivaara.
Älä säilytä laitteessa räjähtäviä
esineitä, kuten syttyviä ponnei-
neita sisältäviä spraypurkkeja.

⚠ **VAROITUS** • Varmista laiteta
asennettaessa, ettei virtajohto
jää puristuksiin tai vaurioitu.

• Älä sijoita monipaikkaisia pis-
torasioita tai kannettavia virta-
lähteitä laitteen taakse.

• Räjähdyksivaara. Pulloja voivat ai-
heuttaa vammoja. Hiilihappovet-
tä saa lisätä vain painevakaisiin
pulloihin (10 bar). • Ylikuume-
nemisriski. Älä sulje laitteen tuu-
letusaukkoja.

• Vaurioitumisvaara. Älä käytä
sulatusprosessin nopeuttami-
seen mekaanisia tai muita apu-
välineitä valmistajan
suosittelemia lukuun ottamatta.

• Älä vahingoita jäähdytyskier-
toa. • Bakteerien aiheuttama

terveydellinen vaara. Huomioi
hygienia ja puhtaus vaihtaessasi
suodatinpatruunaa. Käytä kerta-
käyttökäsineitä suodattimen
vaihdon aikana. Puhdista tippa-
alusta ja pinnat säännöllisesti.
Älä koskaan kosketa veden
ulostuloa sormillasasi tai puhdis-
tusliinalla. Suorita laitteen kemi-
allinen puhdistus vähintään
6 kuukauden välein. Jos vesiyht-
yö on varoittanut sinua mikrobio-
logisesta saastumisesta, sinun
on ehdottomasti puhdistettava
laite kemiallisesti varoituksen
jälkeen. • Vesi aiheuttaa tervey-
dellisen vaaran lisääntyneiden
bakteeripitoisuuksien vuoksi.

Jos et ole käyttänyt laitetta yli
neljään päivään, laite on kytket-
tävä päälle, veden tulo on avat-
tava ja on suoritettava
kemiallinen puhdistus, katso lu-
ku Kemiallinen puhdistus.

• Väärin korjatun laitteen aiheut-
tama terveydellinen vaara. Vain
koulutettu ammattihenkilökunta
saa korjata laitteen. • Puhdis-
tusaineen aiheuttama loukkaan-
tumisvaara. Noudata
puhdistusaineen turvaohjeita ja
käytä suojalaseja ja suojakäsi-
neitä käsitellessäsi puhdistusai-
neita.

HUOMIO • Laitteen jäähdytys-
moduulin vauriot. Jos laitetta on
varastoitu tai kuljetettu makuu-
la, on odotettava vähintään
24 tuntia ennen käyttöönottoa.

Laitteessa olevat symbolit



⚠ **VAROITUS**
Tulipalovaara, palava materiaali
Tässä laitteessa käytetään syttyvää kyl-
mäainetta.

Pidä syttymislähteet kaukana laitteesta, jos kylmäainetta pääsee ulos.

Määräystenmukainen käyttö

⚠ VAROITUS

Tätä laitetta eivät saa käyttää henkilöt (mukaan lukien lapset), joilla on heikentyneet fyysiset, aisti- tai henkiset kyvyt, paitsi jos heidän turvallisuudestaan vastuussa oleva henkilö valvoo heitä tai jos he ovat saaneet aiemmin ohjeet laitteen käyttöön.

⚠ VAROITUS

Valvo lapsia sen varmistamiseksi, että he eivät leiki lait-
teella.

⚠ VAROITUS

Valmistajan, sen asiakaspalvelun tai vastaavan pätevä
henkilön on vaihdettava vaurioitunut virtajohto vaarojen
välttämiseksi.

- Laitetta käytetään elintarvikelaatuisen jäähdytetyn
veden annosteluun hiilihapon (CO₂) kanssa ja ilman
sitä itsepalvelukäytössä.

Ohjeet häiriötilanteissa

Virhe	Syy	Korjaus
Laite ei anna vettä, mutta näyttää ”käyttövalmis”. Kaikkien painikkeiden valot palavat.	Veden syöttö on keskeytetty.	1. Varmista veden syöttö. 2. Tarkasta sulkulaitteet. 3. Jos häiriö ei poistu, ota yhteys huoltoon.
Laite ei toimi. Painikkeisiin ei syty valoa.	Jännitteensyöttö on viallinen. Sulake on viallinen.	● Tarkista jännitteensyöttö. ● Irrota sulakkeen kansi laitekytkimen vierestä, vaihda sulake. Jos sulake palaa jälleen, katkaise laitteesta virta ja ota yhteys huoltoon.
Annosteltavaa vettä ei jäädytetä, vaikka painiketta ”jäähdytetty vesi” on painettu	Jäähdytysmoduuli ei ole saavuttanut vielä tavoitelämpötilaansa.	1. Kokeile uudestaan 20–40 minuutin päästä. Jos jäähdytystoiminto ei käynnisty pitkään aikaan: 2. Kytke laite pois päältä. 3. Ota yhteys huoltoon.
Poreveden ja kylmän veden painikkeet syttyvät vuorotellen ja kuuluu merkkiääni.	Lämpötilansäätimen häiriö.	● Ota yhteys huoltoon.
Poreveden painike ei enää pala 60 sekunnin kuluttua ja poreveden annostelu on estetty.	Hiilihapotussäiliön täyttö epäonnistui.	1. Kytke laite pois päältä. 2. Tarkista veden tulo. 3. Tarkista kaasun paine. 4. Kytke laite pois päältä ja takaisin päälle. 5. Jos häiriö ei poistu, ota yhteys huoltoon.
Sisäinen pumppu käynnistyy ”jäähdytetyn veden CO ₂ ” annostelun yhteydessä eri viiveellä.	Tämä on normaali toiminto, ei virhe.	● Korjausta ei tarvita
Sisäinen pumppu käynnistyy hetkeksi säännöllisin väliajoin	Tämä on hiilihapotussäiliön normaali toiminto.	● Korjausta ei tarvita
Ei hiilihappoa vedessä.	CO ₂ -kaasunpaine liian alhainen. CO ₂ -pullo tai CO ₂ -sylinteri tyhjä.	● Korjaa CO ₂ -kaasunpaine. 1. Vaihda CO ₂ -pullo tai CO ₂ -sylinteri. 2. Jos häiriö ei poistu, ota yhteys huoltoon.
Liian vähän hiilihappoa vedessä	Kylmävesisäiliö ei ole saavuttanut vielä tavoitelämpötilaansa. Suodatin on likainen ja vähentää tarvittavaa veden läpivirtausta. CO ₂ -pullo tai CO ₂ -sylinteri lähes tyhjä.	● Tarkista veden hiilihappopitoisuus uudelleen 20 minuutin kuluttua. 1. Tarkasta suodattimen läpivirtaus ja vaihda suodatin tarvittaessa. 2. Jos häiriö ei poistu, ota yhteys huoltoon. ● Vaihda CO ₂ -pullo tai CO ₂ -sylinteri.
Poreveden roiskuva annostelu suurimmissa annostelumäärissä	Hiilihapotussäiliön täyttö on heikentynyt. Kaasunpaineen asetus on liian korkea.	● Tarkista suodattimen läpivirtaus ja vaihda suodatin tarvittaessa. 1. Korjaa CO ₂ -kaasunpaine. 2. Jos häiriö ei poistu, ota yhteys huoltoon.

Takuu

Jokaisessa maassa ovat voimassa vastaavan myyntiyhtiön julkaisemat takuehdot. Korjaamme laitteessa

mahdollisesti ilmenevät häiriöt takuuaian kuluessa maksutta, jos häiriöiden syynä ovat olleet materiaali- tai valmistusvirheet. Takuutapauksessa pyydämme ottamaan

yhteyttä ostotositteen kanssa jälleenmyyjään tai lähimpään valtuutettuun asiakaspalveluun. (Osoite, katso takasivu)

Tekniset tiedot

		WPD 50 Ws	
Laitteen tehotiedot			
Käyttöjännite	V		220-240
Verkkotaajuus	Hz		50
Verkkosulake (hidas)	A		6
Maks. tehonotto	W		200
Veden tulopaine	MPa (bar)		0,15 -0,6 (1,5-6)
Veden tulolämpötila	°C		5-30
Paineen säätöalue CO ₂	MPa (bar)		0,38...0,42 (3,8...4,2)
Ympäristön lämpötila	°C		5 - 32
Veden annostelu (riippuu syöttöpaineesta ja suodattimen kunnosta)			
Viilennetty vesi	l/h		120
Vesi, johon on lisätty CO ₂ :ta	l/h		80
Jäähdytetyn veden lämpötila, min.	°C		6
Mitat ja painot			
Leveys	mm		300
Syvyys	mm		440
Korkeus	mm		395
Paino	kg		19

Oikeus teknisiin muutoksiin pidätetään.



Huoltosuunnitelma

Ajankohta	Suorittaminen
Päivittäin	Poista ja puhdista tippa-alusta. Kun laite on pysäytetty yön yli, poista 0,5 l vettä jokaisesta vesityypistä ja hävitä se.
Viikoittain, tarvittaessa useammin	Puhdista laitteen ulkopinta, puhdista tippa-alusta kuumalla vedellä tai astianpesukoneessa. Älä käytä muovipintojen puhdistukseen alkoholia, happokomponentteja tai hankausaineita sisältäviä puhdistusaineita.
Puolen vuoden välein	Jos vedenlaatu on heikko, vaihda Hy-Pure-Plus-suodatin. Suorita kemiallinen puhdistus, katso luku <i>Kemiallinen puhdistus</i> .
Vuosittain	Vaihda Hy-Pure-Plus-suodatin.
Suodattimen vaihtovälin kannalta ratkaisevia tekijöitä ovat annostellun veden määrä ja tuloveden laatu.	

Indhold

Generelle merknader	70
Sikkerhetsanvisninger	70
Sikkerhetsanvisninger	70
Symboler på apparatet	70
Forskriftsmessig bruk	70
Generell informasjon om håndtering av CO ₂ -flasker	71
Miljøvern	71
Tilbehør og reservedeler	71
Forbruksmaterialer	71
Leveringsomfang	71
Beskrivelse av apparatet	71
Montering	72
Første gangs bruk	72
Håndtere CO ₂ -flasken	72
Håndtere CO ₂ -sylindere	72
Bruk	73
Transport	73
Lagring	73
Stell og vedlikehold	73
Bistand ved feil	74
Garanti	74
Tekniske data	74
Vedlikeholdsplan	74
Vedlikeholdsark WPD 50 Ws	75

Generelle merknader

  Før du tar i bruk apparatet første gang, må du lese og følge den originale driftsveiledningen. Oppbevar den originale driftsveiledningen til senere bruk eller for annen eier.

- For å garantere vannkvaliteten, må det kun brukes drikkevann fra offentlig vannforsyning. Kvaliteten må minst samsvare med retningslinjene fra Verdens helseorganisasjon (WHO).
- Hvis det er nødvendig å gjøre inngrep i drikkevannsnettet for å installere apparatet, må dette utføres av utdannet fagpersonell som har en godkjenning i henhold til gjeldende lover og forskrifter. Dette arbeidet må bestilles av kunden om nødvendig.
- For å beskytte mot vannskader forårsaket av ødelagte vannslanger, anbefaler vi å installere en sperrekran og en lekkasjesikring ("Aquastop"; tilgjengelig som ekstrautstyr) i vannforsyningsledningen.
- Vedlikeholdsarbeid inne i apparatet må bare utføres av operatøren av apparatet etter å ha lest denne bruksanvisningen.
- Ved bruk av en CO₂-flaske må lokale bestemmelser for merking av installasjonsrommet følges.
- Ikke rengjør apparatet med en vannstråle.
- Plastoverflater må ikke rengjøres med alkoholholdige, aggressive eller skurende rengjøringsmidler. Overflaterens CA 30 R (6.295-686.0) anbefales.

Sikkerhetsanvisninger

Risikonivå

FARE

- Anvisning om en umiddelbar truende fare som kan føre til store personskader eller til død.

ADVARSEL

- Anvisning om en mulig farlig situasjon som kan føre til store personskader eller til død.

FORSIKTIG

- Anvisning om en mulig farlig situasjon som kan føre til mindre personskader.

OBS

- Anvisning om en mulig farlig situasjon som kan føre til materielle skader.

Sikkerhetsanvisninger

-  **FARE** • Fare for elektrisk støt. Trekk alltid ut strømplug-

gen før du utfører arbeid på apparatet. Stikkontakten må være sikret med en jordfeilbryter på 30 mA. • Livsfare ved eksploderende CO₂-gassbeholder. Plasser trykkbeholderen vertikalt og fest den. Koble alltid trykk-gassbeholderen til med en trykkreduksjonsventil som er godkjent for apparatypen og med sikkerhetsventil. Beskytt gassflasken mot sterk oppvarming, og utsett den aldri for direkte sollys. • Eksplosjonsfare. CO₂-flasker må aldri kobles til med stigerør. Stigerørflasker er for eksempel merket med et rødt varselmerke. • Kvelningsfare ved utslipp av karbondioksid. Sørg for tilstrekkelig ventilasjon av installasjonsrommet, eller installer et gassvarslingssystem. Følg nasjonale lovbestemmelser om foreskrevet minimum-romstørrelse, varslingssystemer og ventilasjon under tømning av trykk-gassbeholdere. • Eksplosjonsfare. Ikke oppbevar eksplosive gjenstander, som spraybokser med brennbart drivmiddel, i apparatet.

 **ADVARSEL** • Når du setter opp apparatet, må du forsikre deg om at strømledningen ikke er klemt eller skadet. • Ikke plasser grenuttak-stikkontakter eller mobil strømforsyning bak apparatet. • Risiko for personskader hvis flasker eksploderer. Kullsyreholdig vann må bare fylles i trykkstabile flasker (10 bar). • Fare for overoppheting. Ikke dekk til ventilasjonsåpningene på apparatet. • Fare for skader. Ikke bruk mekaniske eller andre hjelpemidler enn de som er anbefalt av produsenten for å frem-skynde opptining. • Unngå skader på kjølekretsen. • Helsefare pga. mikroorganismer. Nær nøyte med hygiene og renslighet når du skifter filterpatron. Bruk sterile engangshansker ved skifte av filter. Rengjør dryppbrettet

og overflatene regelmessig. Berør aldri vannutløpet med fingre eller rengjøringskluter. Utfør en kjemisk rensing av apparatet minst hver 6. måned. Hvis drikkevannsleverandøren har advart om mikrobiologisk forurensning, må det utføres kjemisk rensing av apparatet etter at varslingsperioden er over.

• Helsefare ved høy bakteriekonsentrasjon i vannet. Hvis du ikke har brukt apparatet på mer enn 4 dager, må du slå på apparatet, åpne vanninntaket og utføre kjemisk rensing, se kapittel Kjemisk rensing. • Helsefare hvis apparatet repareres feil. Apparatet må kun repareres av utdannet fagpersonell. • Fare for personskader pga. rense-/rengjøringsmidler. Følg sikkerhetsanvisningene for rengjørings- og rensemidlene, og bruk vernebriller og vernehansker ved håndtering av rensemidler. **OBS** • Skader på kjøleenheten. Hvis apparatet er lagret eller transportert liggende, må du vente minst 24 timer før det tas i bruk.

Symboler på apparatet



ADVARSEL

Brannfare, brennbart materiale

I dette apparatet brukes det brennbart kjølemiddel.

Hold antenningsskilder borte fra apparatet hvis kjølemiddelet lekker ut.

Forskriftsmessig bruk

ADVARSEL

Dette apparatet er ikke beregnet på bruk av personer (inkludert barn) med nedsatte fysiske, sensoriske eller mentale evner, med mindre de er under tilsyn av en person som er ansvarlig for deres sikkerhet eller tidligere har mottatt instruksjoner fra denne personen om bruken av apparatet.

ADVARSEL

Barn skal holdes under tilsyn for å sikre at de ikke leker med apparatet.

ADVARSEL

En skadet strømkabel må skiftes ut av produsenten, dennes kundeservice eller en tilsvarende kvalifisert person for å unngå farer.

- Apparatet brukes til servering av avkjølt vann med og uten tilsetning av karbondioksid (CO₂) i næringsmiddelkvalitet, ved selvbetjeningsdrift.
- Apparatet kan brukes for følgende områder:
 - I husholdningen og lignende bruksområder
 - I personalets kjøkkenområder i butikker, kontorer og andre arbeidsområder
 - I landbruket
 - På hoteller, moteller, bed and breakfast og andre overnattingssteder
 - I catering og lignende stordrift
- Apparatet er utstyrt med et kombinasjonsfilter.
- Apparatet må installeres i et frostfritt rom.
- Ikke bruk eller oppbevar apparatet utendørs.
- Ikke legg ned apparatet, eller transporter eller lagre det i liggende stilling.

Forutsigbar feil bruk

All bruk som ikke er faller inn under tiltenkt bruk er forbudt.

Brukeren er ansvarlig for skader som oppstår på grunn av ikke tiltenkt bruk.

Generell informasjon om håndtering av CO₂-flasker

Ved utskifting av CO₂-flasker må sikkerhetsanvisningene fra gassleverandøren og relevante lovbestemmelser overholdes.

- CO₂-flaskene må være utstyrt med en trykkreduksjonsventil som er godkjent av KÄRCHER, slik at karbondioksidinnholdet i vannet kan justeres.
- Karbondioksidet (E 290) må oppfylle renhetskravene i henhold til direktiv 96/77/EF (næringsmiddelkvalitet), og må være merket i samsvar med art. 7 i direktiv 89/107/EØF.
- Før en gassflaske tas i bruk, må man forsikre seg om at den inneholder riktig gasstype. Det er kun klistremerket for farlig gods, som må være på plass på alle gassflasker, som gir pålitelig informasjon om gasstypen. Fargen på gassflasken gir ikke alltid entydig informasjon om gasstypen. Hvis det er tvil om innholdet i en gassflaske, eller hvis den er påfallende på andre måter (skader, brannpåvirkning, spor etter mekanisk behandling), må den ikke brukes.
- Nasjonale bestemmelser må overholdes.

△ FARE

Eksplisjonsfare

CO₂-flasker må aldri kobles til med stigerør. Stigerør-flasker er for eksempel merket med et rødt varselmerke.

△ ADVARSEL

Livsfare ved potensielt eksploderende CO₂-gassbeholder

Plasser trykkbeholderen vertikalt og fest den.

Åpne aldri trykk-gassbeholdere uten trykkreduksjonsventil og uten sikkerhetsventil. Trykkreduksjonsventilen med sikkerhetsventil må være godkjent for apparattypen.

△ FARE

Kvelningsfare ved utslipp av karbondioksid

Sørg for tilstrekkelig ventilasjon av installasjonsrommet, eller installer et gassvarslingssystem.

Ikke utsett CO₂-flasken for direkte sollys.

Beskytt CO₂-flasken mot for kraftig oppvarming.

Påfør en synlig merking som indikerer at det kan foreligge karbondioksid i gassform.



Miljøvern

Materialet i emballasjen kan resirkuleres. Kvitt deg med emballasjen på en miljøvennlig måte. Elektriske og elektroniske apparater inneholder verdifulle resirkulerbare materialer og ofte deler som batterier, batteripakker eller olje. Disse kan utgjøre en potensiell fare for helse og miljø ved feil bruk eller feil avfallsbehandling. Disse delene er

imidlertid nødvendige for korrekt drift av apparatet. Apparater merket med dette symbolet skal ikke kastes i husholdningsavfallet.

R-290 Inneholder klimagassen R290 – hermetisk forseglede enhet

Anvisninger om innhold (REACH)

Aktuell informasjon innholdsstoffene finner du på: www.kaercher.de/REACH

Tilbehør og reservedeler

Bruk bare originalt tilbehør og originale reservedeler; de garanterer for en sikker og problemfri drift av apparatet. Informasjon om tilbehør og reservedeler finner du på www.kaercher.com.

Sett med tilleggsutstyr

Beskrivelse	Bestillingsnr.
Sett med CO ₂ -sylinder	2.644-217.0
Sett med CO ₂ -flaske, kommersielt tilgjengelig (2 kg, 6 kg, 10 kg innhold)	2.644-218.0
Premium-stativ	2.644-134.0
Basic-stativ	2.644-221.0

Mugger

Beskrivelse	Bestillingsnr.
 Vannkanne, 1 l, glass, med plastlokk og KÄRCHER-logo, egnet for oppvaskmaskin	6.640-431.0
 Karaffel, Eva Solo, 1 l, egnet for oppvaskmaskin	0.017-575.0

Skyllekar

Beskrivelse	Bestillingsnr.
Skyllekar 4 l	6.640-341.0

Flasker

Beskrivelse	Bestillingsnr.
 Flaske 0,5 l, av Tritan, egnet for oppvaskmaskin	6.640-430.0
 Flaske 0,75 l, av Tritan, egnet for oppvaskmaskin	6.640-512.0
 Flaske 0,6 l, med munnstykke og lokk av Tritan, egnet for oppvaskmaskin	6.640-469.0
 Borosilikatglassflaske av høy kvalitet 0,75 l, varmebestandig, klar, Ø 7 cm, høyde 26 cm, med lokk av rustfritt stål og neopren-hylse	6.642-186.0

Kopper

Beskrivelse	Bestillingsnr.
Pappkopper, også for varm drikke, 180 ml, uten logo, 2500 stk.	6.640-455.0
Pappkopper, også for varm drikke, 180 ml, med KÄRCHER-logo, 2500 stk.	6.640-460.0
Plastkopper, 200 ml, uten logo, 3000 stk.	6.640-454.0
Plastkopper, 200 ml, med KÄRCHER-logo, 3000 stk.	6.640-453.0

Tilleggsinstallasjonsmateriell

Beskrivelse	Bestillingsnr.
Jordfeilbryter 30 mA, 230 V, 50 Hz	6.640-427.0
Lekkasjesikring, lekkasjevann-detektor med magnetventil og messingskrufordblanding G 3/4"	6.640-291.0
Trykkreduksjon 1,5–6 bar – 1/2	6.640-625.0
Water Block, oversvømmelsessikring	6.640-338.0
Tilbakeslagsvern, godkjent	6.640-463.0

Forbruksmaterialer

Filter

Betegnelse	Beskrivelse	Bestillingsnr.
Hy-Pure-Plus-filter	Kombinasjonsfilter av aktivkullfilter og ultrafilter. Holder tilbake klor, tungmetaller, rester fra rørledningen, bakterier og virus, og sikrer god smak. Alle mineralstoffer blir værende i vannet.	2.644-200.0

Rensmiddel for kjemisk rensing

Betegnelse	Beskrivelse	Bestillingsnr.
Rengjøringssett	For innsetting av kjemisk rensmiddel (alkaliske Bevi Tabs), til gjenbruk	2.643-941.0
Bevi Tabs, alkalisk	Kjemisk rensmiddel for innvendig rensing av WPD hvert halvår, pakning med 1 x 10 tabletter	6.295-891.0

Rengjøringsmiddel for utvendig rengjøring av apparatet

Betegnelse	Beskrivelse	Bestillingsnr.
CA 30 R	Bruksklar overflaterens, 0,5 l flaske	6.295-686.0
Sprøytetopp for overflaterens	Når du bestiller CA 30 R for første gang, trengs denne gjenbrukbare sprøytetoppen for sprøytetoppen.	6.295-723.0

Leveringsomfang

Når du pakker ut apparatet, må du kontrollere at innholdet i esken er fullstendig i henhold til bruksanvisningen. Manglende tilbehør eller transportskader skal meldes til forhandleren.

Beskrivelse av apparatet

Figurer, se grafikkside

Figur A

- 1 Lås filterdeksel
- 2 Filtertildekning
- 3 Apparatbryter
- 4 CO₂-tilkobling
- 5 Vanntilkobling
- 6 Strømtilkobling
- 7 Lokk sikringsholder med sikring 6 A
- 8 Typeskilt

- 9 Ventilasjonsåpninger
- 10 Kombifilter
- 11 Filterholder
- 12 Knapp "CO₂-avkjølt vann"
- 13 Knapp "Avkjølt vann"
- 14 Vannfordelingsventil
- 15 Dryppbrett

Bistand ved feil

Feil	Årsak	Utbedring
Apparatet signaliserer "Driftsklar", men det kommer ikke ut vann. Alle knapper lyser.	Vannforsyningen er brutt.	<ol style="list-style-type: none"> Sikre at vannforsyningen er i orden. Kontroller avstengingsinnretningene. Ta kontakt med service hvis feilen vedvarer.
Apparatet fungerer ikke. Knappene lyser ikke.	Feil på strømforsyningen. Sikringen er defekt.	<ul style="list-style-type: none"> Kontroller strømforsyningen. Fjern dekelet for sikringen ved siden av apparatbryteren, og skift ut sikringen. Hvis sikringen går på nytt: Slå av apparatet og ta kontakt med service.
Vannet som kommer ut er ikke avkjølt, selv om knappen "Avkjølt vann" trykkes	Kjølemodulen har ennå ikke nådd nominell temperatur.	<ol style="list-style-type: none"> Forsøk igjen etter ytterligere 20 til 40 minutter ventetid. Hvis kjølefunksjonen uteblir permanent: Slå av apparatet. Ta kontakt med service.
Knappene for mineralvann og kaldt vann lyser vekselvis, og en signaltone lyder.	Feil på temperaturreguleringen.	<ul style="list-style-type: none"> Ta kontakt med service.
Knappen for mineralvann lyser ikke lenger etter 60 sekunder, og mineralvann tapping er sperret.	Etterfylling av karbonatortanken mislyktes.	<ol style="list-style-type: none"> Slå av apparatet. Kontroller vannforsyningen. Kontroller gasstrykket. Slå av apparatet av og slå det på igjen. Ta kontakt med service hvis feilen vedvarer.
Intern pumpe starter med forskjellig forsinkelse ved tapping av "CO ₂ -avkjølt vann".	Dette er en normal funksjon, ikke en feil.	<ul style="list-style-type: none"> Ingen utbedring nødvendig
Den interne pumpen starter kort med jevne mellomrom	Dette er en normal funksjon for karbonatortanken.	<ul style="list-style-type: none"> Ingen utbedring nødvendig
Ingen kullsyre i vannet.	CO ₂ -gasstrykket er for lavt. CO ₂ -flasken eller CO ₂ -sylindere er tom.	<ul style="list-style-type: none"> Korriger CO₂-gasstrykket. Skift ut CO₂-flasken eller CO₂-sylindere. Ta kontakt med service hvis feilen vedvarer.
For lite kullsyre i vannet	Kjølevannstanken har ennå ikke nådd nominell temperatur. Filteret er tilsmusset og reduserer den nødvendige vanngjennomstrømningen. CO ₂ -flasken eller CO ₂ -sylindere er nesten tom.	<ul style="list-style-type: none"> Vent i 20 minutter og kontroller kullsyreinnholdet i vannet på nytt. Kontroller gjennomstrømningen av filteret, og skift ut filteret om nødvendig. Ta kontakt med service hvis feilen vedvarer. Skift ut CO₂-flasken eller CO₂-sylindere.
Sprut ved tapping av større mengder mineralvann	Feil ved påfylling av karbonatortanken. Innstillingen for gasstrykk er for høy.	<ul style="list-style-type: none"> Kontroller gjennomstrømningen av filteret, og skift ut filteret om nødvendig. Korriger CO₂-gasstrykket. Ta kontakt med service hvis feilen vedvarer.

Garanti

Vår ansvarlige salgsorganisasjon for de enkelte land har utgitt garantibetingelsene som gjelder i det aktuelle

landet. Eventuelle feil på apparatet repareres gratis i garantitiden dersom disse kan føres tilbake til material- eller produksjonsfeil. Ved behov for garantireparasjoner

bes du henvende deg til din forhandler eller nærmeste autoriserte kundeservice og fremvise kjøpskvitteringen. (Se adresse på baksiden)

Tekniske data

		WPD 50 Ws	
Effektspesifikasjoner apparat			
Driftsspennning	V		220-240
Nettfrekvens	Hz		50
Nettsikring (treg)	A		6
Maks. effektforbruk	W		200
Vanninnløpsstrykk	MPa (bar)		0,15 -0,6 (1,5-6)
Vanninnløpstemperatur	°C		5-30
Innstillingstrykkområde CO ₂	MPa (bar)		0,38...0,42 (3,8...4,2)
Omgivelsestemperatur	°C		5 - 32
Vanntilførsel (avhengig av tilløpsstrykk og filtertilstand)			
Kjølt vann	l/h		120
CO ₂ -blandet vann	l/h		80
Temperatur avkjølt vann, min	°C		6
Mål og vekt			
Bredde	mm		300
Dybde	mm		440
Høyde	mm		395
Vekt	kg		19

Med forbehold om tekniske endringer.

Vedlikeholdsplan

Tidspunkt	Prosedyre
daglig	Fjern og rengjør dryppbrettet. Når apparatet har stått stille over natten: Tapp 0,5 l vann av hver type og tøm det ut.
Hver uke, oftere ved behov	Rengjør utsiden av apparatet, rengjør dryppbrettet med varmt vann eller i en oppvaskmaskin. For rengjøring av overflater i plast må det ikke brukes rengjøringsmidler som inneholder alkohol, syrekomponenter eller slipemidler.
Hvert halvår	Hvis vannkvaliteten er dårlig, skiftes Hy-Pure-Plus-filteret ut. Utfør kjemisk rensing, se kapittel <i>Kjemisk rensing</i> .
Årlig	Skift Hy-Pure-Plus-filteret.

De avgjørende faktorene for filterskifteintervallet er mengden vann som er tappet og vannkvaliteten på innløpsvannet.

Indhold

Generelle henvisninger	76
Sikkerhedshenvisninger	76
Sikkerhedshenvisninger	76
Symboler på maskinen	76
Bestemmelsesmæssig anvendelse	76
Generelle henvisninger om håndtering af CO ₂ -flasker	77
Miljøbeskyttelse	77
Tilbehør og reservedele	77
Forbrugsmateriale	77
Leveringsomfang	77
Beskrivelse af maskinen	77
Montering	78
Første ibrugtagning	78
Håndtering af CO ₂ -flasken	78
Håndtering af CO ₂ -cylindere	78
Drift	79
Transport	79
Opbevaring	79
Pleje og vedligeholdelse	79
Hjælp ved fejl	80
Garanti	80
Tekniske data	80
Vedligeholdelsesplan	80
Vedligeholdelseskema WPD 50 Ws	81

Generelle henvisninger



Læs denne originale brugsanvisning, inden du benytter maskinen første gang, og læs den igen i henhold til denne.

Opbevar den originale brugsanvisning til senere brug eller til efterfølgende ejere.

- Af hensyn til vandkvaliteten må der udelukkende anvendes drikkevand fra et offentligt vandforsynings-selskab. Kvaliteten skal mindst svare til retningslinjerne fra Verdenssundhedsorganisationen (WHO).
- Hvis der kræves indgreb i drikkevandsnettet for at installere maskinen, skal dette udføres af uddannede fagfolk, der har en godkendelse i overensstem-melse med de lokalt gældende love og bestemmelser. Dette arbejde skal om nødvendigt bestilles af kunden.
- For at beskytte mod vandskade forårsaget af en sprængt vandslange, anbefaler vi, at der installeres en afspærringsanordning og et aqua-stop (fås som tilbehør) i vandforsyningsledningen.
- Vedligeholdelsesarbejde i maskinens indre må kun udføres af ejeren af maskinen, der har læst denne betjeningsvejledning.
- Hvis der anvendes en CO₂-flaske, skal de lokale regler om markering af opstillingsrummet overhol-des.
- Maskinen må ikke rengøres med en vandstråle.
- Plastoverflader må ikke rengøres med alkoholholdi-ge, aggressive eller slibende rengøringsmidler. Det anbefales at anvende overfladerenseren CA 30 R (6.295-686.0).

Sikkerhedshenvisninger

Faregrader

⚠ FARE

- Henviser til en umiddelbar fare, der medfører alvorlige kvæstelser eller død.

⚠ ADVARSEL

- Henviser til en mulig farlig situation, der kan medføre alvorlige kvæstelser eller død.

⚠ FORSIGTIG

- Henviser til en mulig farlig situation, der kan medføre lettere kvæstelser.

BEMÆRK

- Henviser til en mulig farlig situation, der kan medføre materielle skader.

Sikkerhedshenvisninger

⚠ FARE • Fare for elektrisk stød. Træk altid netstikket ud, før du arbejder på maskinen. Stikkontakten skal være beskyttet med et HFI-relæ på 30 mA.

• Livsfare på grund af eksploderende CO₂-gasbeholder. Anbring trykbeholderen lodret, og fastgør den. Tilslut altid trykgasbeholderen med en trykreduktionsventil og en sikkerhedsventil, der er godkendt til maskinen. Beskyt gasflasken mod kraftig opvarmning og udsæt den aldrig for direkte sollys. • Eksplosionsfare. Tilslut aldrig en CO₂-flaske med stigrør. Stigrørsflasker er for eksempel mærket med en rød advarselmærkat. • Fare for kvælning på grund af kuldioxidudslip. Sørg for tilstrækkelig ventilation og udluftning af opstillingsrummet, eller installer et gasvarslingssystem. Overhold landets specifikke lovkrav med hensyn til den foreskrevne minimumsstørrelse for rummet, advarselssystemer og ventilation under tømning af trykgasbeholdere. • Eksplosionsfare. Opbevar ikke eksplosive genstande, såsom spraydåser med brandfarligt drivmiddel, i maskinen.

⚠ ADVARSEL • Når du opstiller maskinen, skal du sørge for, at netledningen ikke kommer i klemme eller beskadiges. • Anbring ikke en multistikdåse eller mobil strømforsyning bag maskinen. • Risiko for kvæstelser på grund af eksploderende flasker. Kulsyreholdigt vand må kun fyldes i trykstabile flasker (10 bar). • Risiko for overophedning. Luk ikke ventilationsåbningerne i maskinen. • Risiko for beskadigelse. Brug ikke mekaniske eller andre hjælpemidler end dem, der er anbefalet af producenten, til at fremskynde optøningsprocessen. • Undgå at beskadige kølekredsløbet. • Sundhedsfare på grund af

bakterier. Sørg for god hygiejne og renlighed, når du udskifter filterpatronen. Bær sterile engangshandsker under filterskiftet. Rengør drypbakken og overfladerne regelmæssigt. Rør aldrig ved vandafledningsanordningen med fingrene eller en rengøringsklud. Udfør en kemisk rensning af maskinen mindst hver 6. måned. Hvis dit drikkevandsforsynings-selskab har advaret om mikrobiologisk forurening, skal du altid udføre en kemisk rensning af maskinen, når advarslen er ophævet igen. • Sundhedsfare på grund af øget bakteriekoncentration i vandet. Hvis du ikke har brugt maskinen i mere end 4 dage, skal du tænde for maskinen, åbne vandtilløbet og udføre en kemisk rensning, se kapitlet Kemisk rensning. • Sundhedsfare på grund af forkert repareret maskine. Maskinen må kun repareres af uddannede fagfolk. • Risiko for personskade på grund af rengøringsmidlet. Følg sikkerhedshenvisningerne for rengøringsmidlet, og brug beskyttelsesbriller og -handsker, når du arbejder med rengøringsmidler.

BEMÆRK • Skade på maskinens køleenhed. Hvis maskinen er blevet opbevaret eller transporteret liggende, skal du vente mindst 24 timer, inden du tager maskinen i brug.

Symboler på maskinen



⚠ ADVARSEL
Brandfare, brændbart materiale

Der anvendes brandfarligt kølemiddel i denne maskine.

Hold antændelseskilder væk fra maskinen, hvis kølemiddel trænger ud.

Bestemmelsesmæssig anvendelse

⚠ ADVARSEL

Denne maskine er ikke beregnet til brug af personer (inklusive børn) med nedsatte fysiske, sensoriske eller mentale evner, medmindre de er under opsyn af en person, der er ansvarlig for deres sikkerhed, eller der forinden har givet dem instruktioner i, hvordan maskinen anvendes.

⚠ ADVARSEL

Børn skal være under opsyn for at sikre, at de ikke leger med maskinen.

⚠ ADVARSEL

For at undgå fare skal et beskadiget netkabel udskiftes af producenten, dennes kundeservice eller en lignende kvalificeret person.

- Maskinen anvendes til aftapning af koldt vand med og uden tilsætning af kulsyre (CO₂) i levnedsmiddell-kvalitet ved selvbetjening.
- Maskinen kan anvendes inden for følgende områder:
 - i husholdningen og lignende steder
 - i personalets køkkenområder i butikker, kontorer og andre arbejdssteder
 - inden for landbruget
 - på hoteller, moteller, B&B-pensioner og andre overnatningssteder
 - inden for catering og lignende engrosvirksomhed
- Maskinen er udstyret med et kombinationsfilter.
- Maskinen skal opstilles i et frostfrit rum.
- Maskinen må ikke anvendes eller opstilles uden-dørs.
- Maskinen må ikke lægges ned, opbevares eller transporteres liggende.

Forudseelig, fejlagtig anvendelse

Enhver form for ukorrekt anvendelse er ikke tilladt. Brugeren hæfter for skader, der opstår som følge af ukorrekt anvendelse.

Generelle henvisninger om håndtering af CO₂-flasker

Ved udskiftning af CO₂-flasker skal sikkerhedshenvisningerne fra gasleverandøren og eventuelle lovbestemmelser overholdes.

- CO₂-flasken skal være udstyret med den trykreduktionsventil, der er godkendt af KÄRCHER, så kulsyreindholdet i vandet kan indstilles.
- Kuldioxid E 290 skal overholde renhedskriterierne i henhold til direktiv 96/77/EF (levnedsmiddellkvalitet) og mærkes i overensstemmelse med artikel 7 i direktiv 89/107/EEF.
- Inden du tager en gasflaske i brug, skal du sørge for, at der er tale om den rigtige gastype. Kun farligt gods-mærkaten, der skal forefindes på alle gasflasker, giver pålidelige oplysninger om gastypen. Gasflaskens farve giver ikke altid entydige oplysninger om gastypen. En gasflaske, hvis indhold du er i tvivl om eller som på anden vis giver anledning til tvivl (beskadigelse, udsat for ild, spor af mekanisk bearbejdning), må ikke anvendes.
- Landets specifikke regler skal overholdes.

FARE Eksplosionsfare

Tilslut aldrig en CO₂-flaske med stigrør. Stigrørsflasker er for eksempel mærket med en rød advarselsmærkat.

ADVARSEL

Livsfare på grund af eventuel eksploderende CO₂ Anbring trykbeholderen lodret, og fastgør den. Tilslut aldrig trykgasbeholderen uden trykreduktionsventil og uden sikkerhedsventil. Trykreduktionsventilen med sikkerhedsventil skal være godkendt til maskinen.

FARE

Fare for kvælning på grund af kuldioxid-udslip Sørg for tilstrækkelig ventilation og udluftning af opstillingsrummet, eller installer et gasvarslingsystem. Udsæt ikke CO₂-flasken for direkte sollys. Beskyt CO₂-flasken mod kraftig opvarmning. Anbring en synlig etiket, der advarer om eventuel tilstedeværelse af kuldioxid i gasform.



Miljøbeskyttelse



Emballagematerialerne kan genbruges. Sørg for at bortskaffe emballage miljømæssigt korrekt.



Elektriske og elektroniske maskiner indeholder værdifulde materialer, der kan genbruges, og ofte dele, såsom batterier, genopladelige batterier eller olie, der ved forkert håndtering eller forkert bortskaffelse kan udgøre en fare for menneskers sundhed og for miljøet. Disse dele er imidlertid nødvendige for at sikre en korrekt drift af maskinen. Maskiner, der er mærket med dette symbol, må ikke bortskaffes sammen med husholdningsaffaldet.

R-290 Indeholder drivhusgas R290 - hermetisk lukket anordning

Henvisninger til indholdsstoffer (REACH)

Aktuelle oplysninger om indholdsstoffer findes på: www.kaercher.de/REACH

Tilbehør og reservedele

Anvend kun originaltilbehør og -reservedele. De er en garanti for en sikker og fejlfri drift af maskinen. Informationer om tilbehør og reservedele findes på www.kaercher.com.

Påbygningsæt

Beskrivelse	Bestil-lingsnr.
Påbygningsæt CO ₂ -cylinder	2.644-217.0
Påbygningsæt CO ₂ -flaske til almindeligt brug (indhold på 2 kg, 6 kg, 10 kg)	2.644-218.0
Premium-fod	2.644-134.0
Basic-fod	2.644-221.0

Kander

	Beskrivelse	Bestil-lingsnr.
	Vandkande, 1 l, glas, med plastiklåg og KÄRCHER logo, tåler opvaskemaskine	6.640-431.0
	Karaffel, Eva Solo, 1 l, tåler opvaskemaskine	0.017-575.0

Skyllekop

Beskrivelse	Bestillingsnr.
Skyllekop 4 l	6.640-341.0

Flasker

	Beskrivelse	Bestil-lingsnr.
	Flaske 0,5 l, af tritan, tåler opvaskemaskine	6.640-430.0
	Flaske 0,75 l, af tritan, tåler opvaskemaskine	6.640-512.0
	Flaske 0,6 l, med mundstykke og låg af tritan, egnet til opvaskemaskine	6.640-469.0
	Borosilikat-glasflaske i høj kvalitet 0,75 l, varmebestandig, klar, Ø 7 cm, højde 26 cm med låg i rustfrit stål og neopren-beskyttelseshylster	6.642-186.0

Kopper

Beskrivelse	Bestil-lingsnr.
Hård papirkop, også til varme drikke, 180 ml, uden logo, 2500 stk.	6.640-455.0
Hård papirkop, også til varme drikke, 180 ml, med KÄRCHER-logo, 2500 stk.	6.640-460.0
Plastkop, 200 ml, uden logo, 3000 stk.	6.640-454.0
Plastkop, 200 ml, med KÄRCHER-logo, 3000 stk.	6.640-453.0

Supplerende installationsmateriale

Beskrivelse	Bestil-lingsnr.
HFI-relæ 30 mA, 230 V, 50 Hz	6.640-427.0
Aqua-stop, lækagedetektor med magnetventil og messingforskruning G 3/4"	6.640-291.0
Trykreduktionsventil 1,5 - 6 bar - 1/2"	6.640-625.0
Water Block, oversvømmelsessikring	6.640-338.0
Tilbageløbsstop, godkendt	6.640-463.0

Forbrugsmateriale

Filter

Betegnelse	Beskrivelse	Bestillingsnr.
Hy-Pure-Plus-filter	Kombinationsfilter af aktivt kul- og ultrafilter. Tilbageholder klor, tungmetaller, ledningsaflejninger, bakterier og vira og sørger for en god smag. Alle minerale stoffer forbliver i vandet.	2.644-200.0

Rengøringsmiddel til kemisk rensning

Betegnelse	Beskrivelse	Bestillingsnr.
Rengøringsmiddel	Til påfyldning af kemisk rengøringsmiddel (alkaliske Bevi-tabs), kan genbruges	2.643-941.0
Alkaliske Bevi-tabs	Kemisk rengøringsmiddel til den halvårige indvendige rengøring af WPD, pakning med 1 x 10 tabletter	6.295-891.0

Rengøringsmiddel til udvendig rengøring af maskinen

Betegnelse	Beskrivelse	Bestillingsnr.
CA 30 R	Overfladerens klar til brug, flaske 0,5 l	6.295-686.0
Sprøjtehoved til overfladerenser	Når du bestiller CA 30 R første gang, har du brug for dette genanvendelige sprøjtehoved til sprayflasken.	6.295-723.0

Leveringsomfang

Når du pakker maskinen ud, skal du ved hjælp af betjeningsvejledningen kontrollere, om alle dele er til stede i kartonen. Kontakt venligst forhandleren, hvis der mangler tilbehør eller ved transportskader.

Beskrivelse af maskinen

Figurer, se grafiksider
Figur A

- 1 Lås til filterafdækning

- 2 Filterafdækning
- 3 Maskinkontakt
- 4 CO₂-tilslutning
- 5 Vandtilslutning
- 6 Nettetilslutning
- 7 Dæksel til sikringsholder med sikring 6 A
- 8 Typeskilt

- 9 Ventilationsåbninger
- 10 Kombinationsfilter
- 11 Filterholder
- 12 Knap "CO₂-kølet vand"
- 13 Knap "kølet vand"
- 14 Vandudløbsåbning
- 15 Drypbakke

Hjælp ved fejl

Fejl	Årsag	Afhjælpning
Maskinen giver ikke vand, men viser "Klar til brug". Alle knapper lyser.	Vandtilførslen er afbrudt.	<ol style="list-style-type: none"> Sørg for vandtilførsel. Kontrollér stopanordningerne. Kontakt serviceafdelingen, hvis fejlen fortsat foreligger.
Maskinen fungerer ikke. Knapperne lyser ikke.	Der er fejl ved spændingsforsyningen. Sikringen er defekt.	<ul style="list-style-type: none"> Kontrollér spændingsforsyningen. Fjern dækslet til sikringen ved siden af maskinens afbryder, udskift sikringen. Hvis sikringen springer igen, skal du slukke for maskinen og kontakte serviceafdelingen.
Der aftappes ikke kølet vand, selvom der blev trykket på knappen "kølet vand"	Kølemodul har endnu ikke nået den nominelle temperatur.	<ol style="list-style-type: none"> Vent i 20 til 40 minutter, og prøv igen. Udebliver kølefunktionen permanent: Sluk maskinen. Kontakt serviceafdelingen.
Knapperne kulsyreholdigt vand og kølet vand lyser skiftevis, og der kan høres en signaltone.	Fejl ved temperaturreguleringen.	<ul style="list-style-type: none"> Kontakt serviceafdelingen.
Knappen kulsyreholdigt vand holder op med at lyse efter 60 sekunder, og aftapningen af kulsyreholdigt vand er blokeret.	Påfyldning af karbonatorbeholder slået fejl.	<ol style="list-style-type: none"> Sluk maskinen. Kontrollér vandtilløbet. Kontrollér gastrykket. Sluk maskinen, og tænd det igen. Kontakt serviceafdelingen, hvis fejlen fortsat foreligger.
Intern pumpe starter ved aftapning af "CO ₂ -kølet vand" med forskellig forsinkelse.	Dette er en normal funktion, ikke en fejl.	<ul style="list-style-type: none"> Ingen udbedring nødvendig
Intern pump starter kortvarigt med regelmæssige intervaller	Dette er en normal funktion i forbindelse med karbonatorbeholderens virkemåde.	<ul style="list-style-type: none"> Ingen udbedring nødvendig
Ingen kulsyre i vandet.	CO ₂ -gastryk for lavt. CO ₂ -flaske eller CO ₂ -cylinder tom.	<ul style="list-style-type: none"> Korriger CO₂-gastrykket. Udskift CO₂-flasken eller CO₂-cylindren. Kontakt serviceafdelingen, hvis fejlen fortsat foreligger.
For lidt kulsyre i vandet	Koldtandsbeholderen har endnu ikke nået den nominelle temperatur. Filtret er snavset, hvilket reducerer den nødvendige vandgennemstrømning. CO ₂ -flaske eller CO ₂ -cylinder næsten tom.	<ul style="list-style-type: none"> Kontrollér kulsyreindholdet i vandet igen efter at have ventet i 20 min. Kontrollér gennemstrømningen gennem filteret, og udskift om nødvendigt filteret. Kontakt serviceafdelingen, hvis fejlen fortsat foreligger. Udskift CO₂-flasken eller CO₂-cylindren.
Sprøjtende aftapning af kulsyreholdigt vand ved større mængder	Genopfyldningen af karbonatorbeholderen fungerer ikke korrekt. Gastrykket er indstillet for højt.	<ul style="list-style-type: none"> Kontrollér gennemstrømningen gennem filteret, og udskift om nødvendigt filteret. Korriger CO₂-gastrykket. Kontakt serviceafdelingen, hvis fejlen fortsat foreligger.

Garanti

I det enkelte lande gælder de garantibetingelser, der er fastsat af vore salgsselskab. Eventuelle fejl ved maski-

nen udbedres gratis inden for garantien, såfremt fejlen kan tilskrives en materiale- eller produktionsfejl. Hvis du ønsker at gøre garantien gældende, bedes du henvende

dig til din forhandler eller nærmeste kundeservicecenter medbringende kvittering for købet. (Se adressen på bagsiden)

Tekniske data

			WPD 50 Ws
Effektdata maskine			
Driftsspænding	V		220-240
Netfrekvens	Hz		50
Netsikring (træg)	A		6
Maks. optagen effekt	W		200
Vandtilløbstryk	MPa (bar)		0,15 -0,6 (1,5-6)
Vandtilløbstemperatur	°C		5-30
Trykindstillingsområde CO ₂	MPa (bar)		0,38...0,42 (3,8...4,2)
Omgivelsestemperatur	°C		5 - 32
Vandaftapning (afhængig af tilløbstryk og filtertilstand)			
Kølet vand	l/h		120
CO ₂ -tilsat vand	l/h		80
Kølet vandtemperatur, min.	°C		6
Mål og vægt			
Bredde	mm		300
Dybde	mm		440
Højde	mm		395
Vægt	kg		19

Der tages forbehold for tekniske ændringer.

Vedligeholdelsesplan

Tidspunkt	Gennemførelse
Dagligt	Tag drypbakken ud og rengør den. Når maskinen har været standset natten over, skal du aftappe 0,5 l vand af hver vandtype og hælde det væk.
Ugentligt, om nødvendigt oftere	Rengør maskinen udvendigt, rengør drypbakken med varmt vand eller i en opvaskemaskine. Brug ikke rengøringsmidler, der indeholder alkohol, syrekomponenter eller slibemidler, til rengøring af plastoverflader.
Halvårligt	Hvis vandkvaliteten er dårlig, skal du udskifte Hy-Pure-Plus-filteret. Udfør kemisk rensning, se kapitlet <i>Kemisk rensning</i> .
Årligt	Udskift Hy-Pure-Plus-filteret.
Intervaller for filterskift afhænger af den aftappede vandmængde og vandkvaliteten af tilløbsvandet.	

Sisukord

Üldised juhised.....	82
Ohutusjuhised.....	82
Ohutusjuhised.....	82
Seadmel olevad sümbolid.....	82
Nõuetekohane kasutamine.....	82
Üldised juhised CO ₂ balloonidega ümberkäimiseks.....	83
Keskonnakaitse.....	83
Lisavarustus ja varuosad.....	83
Kulumaterjal.....	83
Tarnekomplekt.....	83
Seadme kirjeldus.....	83
Montaaž.....	84
Esmakordne käikuvõtmine.....	84
Ümberkäimine CO ₂ ballooniga.....	84
Ümberkäimine CO ₂ silindriga.....	84
Käitamine.....	85
Transport.....	85
Ladustamine.....	85
Hooldus ja jooksevremont.....	85
Abi rikete korral.....	86
Garantii.....	86
Tehnilised andmed.....	86
Hooldusplaan.....	86
Hooldusleht WPD 50 Ws.....	87

Üldised juhised



Lugege antud algupärasest kasutusjuhendist enne seadme esmakordset kasutamist ja toimige selle järgi. Hoidke

algupärane kasutusjuhend hilisemaks kasutamiseks või järgmise omaniku tarbeks alles.

- Vee vee kvaliteedi tagamiseks võib kasutada ainult avaliku veevärgi joogivett. Kvaliteet peab vähemalt vastama Maailma Terviseorganisatsiooni (WHO) juhistele.
- Kui seadme paigaldamiseks on vaja ühendust joogi-veevõrguga, peab selle teostama väljaõppinud personal, kellel on kohapeal kehtivate seaduste ja määruste kohane luba. Selle töö peab vajadusel tel-
lima klient.
- Kaitseks purunenud veevooliku põhjustatud vee-
kahjustuste eest soovitage veevarustustorusse pai-
galdada sulgemisseadme ja akvastopi
(lisavarustuses saadaval).
- Seadme hooldustöid võib teha ainult seadme kasu-
taja, kes on käesolevat kasutusjuhendi läbi lugenud.
- CO₂ ballooni kasutamisel tuleb järgida paigaldus-
ruumi tähistamise kohalikke eeskirju.
- Ärge kasutage seadme puhastamiseks veejuga.
- Plastikpindu ei tohi puhastada alkoholi sisaldavate,
agressiivsete või abrasiivsete puhastusvahendite-
ga. Soovitatav on pinnapuhasi CA 30 R (6.295-
686.0).

Ohutusjuhised

Ohuastmed

⚠ OHT

- Viide vahetult ähvardavale ohule, mis võib põhjustada raskeid kehavigastusi või lõppeda surmaga.

⚠ HOIATUS

- Viide võimalikule ohtlikule olukorrale, mis võib põhjustada raskeid kehavigastusi või lõppeda surmaga.

⚠ ETTEVAATUS

- Viide võimalikule ohtlikule olukorrale, mis võib põhjustada kerget vigastusi.

TÄHELEPANU

- Viide võimalikule ohtlikule olukorrale, mis võib põhjustada varakahjusid.

Ohutusjuhised

⚠ **OHT** • Elektrilöögi oht. Enne tööd seadmel tömmake alati toitepistik välja. Pistikupesa peab olema kaitstud 30 mA rikkevoolukaitselülitiga. • Oht elule lõhkeva CO₂ gaasimahuti tõttu.

Asetage surveanum vertikaalselt ja kinnitage see. Ühendage survegaasipaak alati seadme tüübi jaoks heaks kiidetud rõhureduktori ja kaitseventiiliga.

Kaitske gaasiballooni liigse kuumutamise eest ja ärge kunagi jätke seda otsese päikesevalguse kätte. • Plahvatusoht. Ärge ühendage kunagi CO₂ ballooni püsttoruga. Püstikutoruballoonid on tähistatud näiteks punase hoiatuskleebisega. • Lämmumisoht süsinikdioksiidi eraldumise tõttu. Tagage paigaldusruumi piisav ventilatsioon või paigaldage gaasihoiatussüsteem. Surugaasimahutite tühjendamisel tuleb järgida riigipõhiseid seaduslikke nõudeid, mis käsitlevad ettenähtud minimaalset ruumi suurust, hoiatussüsteeme ja ventilatsiooni. • Plahvatusoht. Ärge hoidke seadmes plahvatusohtlikke esemeid, näiteks tuleohtliku kütusega pihustuspurke.

⚠ **HOIATUS** • Seadme paigaldamisel veenduge, et toitejuhe poleks vahele pigistatud ega kahjustatud. • Ärge asetage seadme taha voolujagajat ega mobiilset toiteallikat. • Vigastusoht lõhkevate balloonide tõttu. Gaseeritud vett tohib panna ainult survestatavatesse balloonidesse (10 baari).

• Ülekuumenemise oht. Ärge sulgege seadme ventilatsioonivasid. • Kahjustusoht. Sulamisprotsessi kiirendamiseks ärge kasutage mehaanilisi ega muid abivahendeid, välja arvatud tootja soovitatuid. • Ärge kahjustage jahutusahelat. • Oht tervisele bakterite tõttu. Filtri kasseti vahetamisel pöörake tähelepanu hügieenile ja puhtuse-

le. Kandke filtrivahetuse ajal steriilseid ühekordseid kindaid. Puhastage tilgaalust ja pealispindu regulaarselt. Ärge kunagi puudutage veeväljundit sõrmede ega puhastuslapiga. Tehke seadme keemiline puhastus vähemalt iga 6 kuu tagant. Kui joogiveevarustaja on teid hoiatanud mikrobioloogilise saastumise eest, peate pärast hoiatuse lõppu puhastama seadet keemiliselt. • Oht tervisele bakterite suurenenud kontsentratsiooni tõttu vees. Kui Te pole seadet kasutanud üle 4 päeva, peate seadme sisse lülitama, avama vee pealevoolu ja teostama keemilise puhastuse, vt peatükki Keemiline puhastus. • Oht tervisele valesti remonditud seadme tõttu. Seadet tohib parandada ainult koolitatud erialapersonal. • Vigastusoht puhastusvahendi läbi. Järgige puhastusvahendi ohutusnõudeid ja kandke puhastusvahendite käsitlemisel kaitseprille ja -kindaid.

TÄHELEPANU • Seadme jahutusseadme kahjustus. Kui seadet on ladustatud või transporditud pikali, peate enne kasutuselevõtmist ootama vähemalt 24 tundi.

Seadmel olevad sümbolid



⚠ HOIATUS

Tuleoht, põlev materjal

Selles seadmes kasutatakse süttivat külmaainet.

Külmaaine väljavoolamisel hoidke süüteallikaid seadme eemal.

Nõuetekohane kasutamine

⚠ HOIATUS

See seade pole ette nähtud vähenenud füüsiliste, sensoorsete või vaimsete võimetega inimeste (sealhulgas laste) poolt kasutamiseks, välja arvatud nende ohutuse eest vastutava inimene järelevalve all või kui nad on viimasel seadme kasutamise kohta varem juhiseid saanud.

⚠ HOIATUS

Teostage laste üle järelevalvet kindlustamaks, et nad seadmega ei mängi.

⚠ HOIATUS

Kahjustatud toitekaabel tuleb ohtude vältimiseks asendada tootja, tema klienditeeninduse või võrdväärse kvalifikatsiooniga isiku poolt.

- Seade on ette nähtud jahutatud vee väljastamiseks süsihappe (CO₂) lisandiga ja ilma lisandita toiduaine kvaliteeditsüsteemidega.
- Seadet saab kasutada järgmistes valdkondades:
 - Kodumajapidamises ja sarnastes rakendustes
 - Kaupluste, kontorite ja muude tööruumide personali köögilades
 - Põllumajanduses
 - Hotellides, motellides, kodumajutustes ja muudes majutuskohades

Abi rikete korral

Viga	Põhjus	Kõrvaldamine
Seade ei anna vett, kuid kuvatakse teade „Kasutusvalmis”. Kõik klahvid põlevad.	Veevarustus on katkenud.	<ol style="list-style-type: none"> 1. Veenduge veevarustuse olemasolus. 2. Kontrollige väljalülitusseadmeid. 3. Kui tõrge püsib, võtke ühendust teenindusega.
Seade ei tööta. Klahvid ei sütti.	Toiteallikas on häiritud. Kaitse on vigane.	<ul style="list-style-type: none"> ● Kontrollige toiteallikat. ● Eemaldage kaitseüliti seadmelüliti kõrvalt ja asendage kaitse. Kui kaitse uuesti läbi põleb, lülitage seade välja ja võtke ühendust teenindusega.
Vett ei väljastata jahutatult, kuigi vajutati klahvi "Jahutatud vesi"	Jahutusmoodul pole veel oma sihttemperatuuri saavutanud.	<ol style="list-style-type: none"> 1. Kontrollige pärast 20- kuni 40-minutilist ooteaega uuesti. Kui jahutusfunktsioon puudub püsivalt: 2. Lülitage seade välja. 3. Võtke ühendust teenindusega.
Mullivee ja külma vee klahvid süttivad vaheldumisi ja kostab signaali heli.	Temperatuuri reguleerimise tõrge.	<ul style="list-style-type: none"> ● Võtke ühendust teenindusega.
Mulliveeklahv ei sütti enam 60 sekundi pärast ja mullivee väljastus on blokeeritud.	Karbonisaatori paagi täitmine nurjus.	<ol style="list-style-type: none"> 1. Lülitage seade välja. 2. Kontrollige veevarustust. 3. Kontrollige gaasi rõhku. 4. Lülitage seade välja ja jälle sisse. 5. Kui tõrge püsib, võtke ühendust teenindusega.
Interne pump käivitub „CO ₂ jahutatud vee“ väljutamisel erineva viivitusega.	See on tavaline funktsioon, mitte viga.	<ul style="list-style-type: none"> ● Parandust pole vaja teha
Sisemine pump käivitub korrapärase ajavahemike järel korraks	See on normaalne funktsioon karbonaatoripaagi funktsiooni jaoks.	<ul style="list-style-type: none"> ● Parandust pole vaja teha
Vesi ei karboniseeru.	CO ₂ -gaasirõhk liiga madal. CO ₂ balloon või CO ₂ silinder tühi.	<ul style="list-style-type: none"> ● Korrigeerige CO₂ gaasirõhku. 1. Asendage CO₂ balloon või CO₂ silinder. 2. Kui tõrge püsib, võtke ühendust teenindusega.
Vees on liiga vähe süsihappegaasi	Külmaveepaak pole veel oma sihttemperatuuri saavutanud. Filter on määratud ja vähendab vajalikku veevoolu. CO ₂ pudel või CO ₂ silinder peaaegu tühi.	<ul style="list-style-type: none"> ● Pärast 20-minutist ootamist kontrollige uuesti süsinikdioksiidi sisaldust vees. 1. Kontrollige filtri vooluhulka ja vajadusel vahetage filter välja. 2. Kui tõrge püsib, võtke ühendust teenindusega. ● Asendage CO₂ balloon või CO₂ silinder.
Suuremate koguste puhul mullivesi pritsib	Karbonaatori paagi täitmine on halvenenud. Seadistatud gaasirõhk on liiga kõrge.	<ul style="list-style-type: none"> ● Kontrollige filtri vooluhulka ja vajadusel vahetage filter välja. 1. Korrigeerige CO₂ gaasirõhku. 2. Kui tõrge püsib, võtke ühendust teenindusega.

Garantii

Igas riigis kehtivad meie volitatud müügiesindaja antud garantiitingimused. Seadmel esinevad mistahes rikked

kõrvaldame garantiiajal tasuta, kui põhjuseks on materjali- või tootmisviga. Garantiijuhtumil pöörduge ostu

tõendava dokumendiga oma edasimüüja või lähima volitatud klienditeeninduse poole. (Aadressi vt tagaküljelt)

Tehnilised andmed

		WPD 50 Ws	
Seadme võimsusandmed			
Tööpinge		V	220-240
Võrgusagedus		Hz	50
Võrgukaitse (inertne)		A	6
Maksimaalne sisendvõimsus		W	200
Vee juurdevoolurõhk		MPa (bar)	0,15 -0,6 (1,5-6)
Vee juurdevoolutemperatuur		°C	5-30
Seadistusrõhuvahemik CO ₂		MPa (bar)	0,38...0,42 (3,8...4,2)
Ümbrustemperatuur		°C	5 - 32
Vee väljutus (sõltuvalt juurdevoolurõhust ja filtri seisukorrast)			
Jahutatud vesi		l/h	120
CO ₂ segatud vesi		l/h	80
Jahutatud vee miinimumtemperatuur		°C	6
Mõõtmed ja kaalud			
Laius		mm	300
Sügavus		mm	440
Kõrgus		mm	395
Kaal		kg	19

Õigus tehnilisteks muudatusteks.

Hooldusplan

Ajahetk	Läbiviimine
iga päev	Eemaldage ja puhastage tilgaalus. Kui seade on öö läbi seisnud, laske välja igat liiki veest 0,5 l vett ja visake see ära.
kord nädalas, vajadusel sagedamini	Puhastage seadme väliskülge, puhastage tilgaalus kuuma veega või nõudepesumasinas. Ärge kasutage plastpindade puhastamiseks puhastusvahendeid, mis sisaldavad alkoholi, happelisi komponente või abrasiive.
kord poolaastas	Kui vee kvaliteet on halb, vahetage Hy-Pure-Plus filter välja. Viige läbi keemiline puhastus, vt peatükki <i>Keemiline puhastus</i> .
iga aasta	Asendage filter Hy-Pure-Plus.
Filtrivahetuse intervalli määravaks teguriks on väljastatud vee kogus ja juurdevooluvee vee kvaliteet.	

Saturs

Vispārīgas norādes	88
Drošības norādes	88
Drošības norādes	88
Simboli uz ierīces	88
Noteikumiem atbilstoša lietošana	88
Vispārējās norādes par CO ₂ balonu lietošanu	89
Apkārējās vides aizsardzība	89
Piederumi un rezerves daļas	89
Lietošanas materiāls	90
Piegādes komplekts	90
Ierīces apraksts	90
Montāža	90
Ekspluatācijas uzsākšana	90
Apiešanās ar CO ₂ balonu	90
Apiešanās ar CO ₂ cilindru	91
Ekspluatācija	91
Transportēšana	91
Uzglabāšana	91
Kopšana un apkope	91
Palīdzība traucējumu gadījumā	92
Garantija	92
Tehniskie dati	93
Apkopes plāns	93
WPD 50 Ws apkopes lapa	94

Vispārīgas norādes



Pirms ierīces pirmās lietošanas reizes izlasiet šīs instrukcijas oriģinālvalodā un rīkojieties saskaņā ar tām. Saglabājiet instrukcijas oriģinālvalodā vēlākai izmantošanai vai nodošanai nākamajam īpašniekam.

- Lai nodrošinātu ūdens kvalitāti, drīkst izmantot tikai dzeramo ūdeni no publiskā ūdens apgādes uzņēmuma. Kvalitātei jāatbilst vismaz Pasaules Veselības organizācijas (PVO) vadlīnijām.
- Ja ierīces uzstādīšanai nepieciešama iejaukšanās dzeramā ūdens tīklā, to jāveic apmācītam speciālistam, kuram ir pieļauta saskaņā ar vietējo likumdošanu un priekšrakstiem. Šos dārus nepieciešamības gadījumā jāpieprasa klientam.
- Lai pasargātu pret sprāguošas ūdens šļūtenes radītiem ūdens bojājumiem, mēs iesakām ūdens pievadā uzstādīt slēģierīci un Aquastopp noplūdes aizsardzības sistēmu (pieejams pēc pieprasījuma).
- Apkopes darbus ierīces iekšpusē drīkst veikt tikai ierīces operators, kurš ir izlasījis šo lietošanas instrukciju.
- Izmantojot CO₂ balonu, jāievēro vietējie noteikumi, kas attiecas uz uzstādīšanas telpas marķēšanu.
- Ierīci netīrīt ar ūdens strūklu.
- Plastmasas virsmas nedrīkst tīrīt ar alkoholu saturošiem, agresīviem vai abrazīviem tīrīšanas līdzekļiem. Ieteicams izmantot virsmu tīrīšanas līdzekli CA 30 R (6.295-686.0).

Drošības norādes

Riska pakāpes

⚠ BĪSTAMI

• Norāde par tieši draudošām briesmām, kuras izraisa smagas traumas vai nāvi.

⚠ BRĪDINĀJUMS

• Norāde par iespējami draudošām briesmām, kuras var izraisīt smagas traumas vai nāvi.

⚠ UZMANĪBU

• Norāda uz iespējami bīstamu situāciju, kura var radīt vieglus ievainojumus.

IEVĒRĪBAI

• Norāde par iespējami bīstamu situāciju, kura var radīt materiālos zaudējumus.

Drošības norādes

⚠ BĪSTAMI • Strāvas trieciena draudi. Pirms strādājat ar ierīci, vienmēr atvienojiet tīkla spraud-

ni. Kontaktligzdu jānodrošina ar 30 mA pārstrāvas aizsardzības slēdzi. • Sprāgstošas CO₂ gāzes tvertnes radīts dzīvības apdraudējums. Novietojiet spiediena tvertni vertikāli un nofiksējiet to. Vienmēr pieslēdziet spiediena tvertni ar spiediena reduktoru, kas apstiprināts ierīces tipam un ar drošības vārstu. Sargājiet gāzes balonu pret pārmērīgu sildīšanu un nekādā gadījumā nepakļaujiet to tiešiem saules stariem.

• Sprādzienbīstamība. Nekad nepieslēdziet CO₂ balonu ar pievadcaurulīti. Pievadcaurulītes baloni, piem., ir marķēti ar sarkanu brīdinājuma uzlīmi. • Noplūstoša oglekļa dioksīda radīts nosmakšanas apdraudējums. Nodrošiniet uzstādīšanas telpas pietiekamu ventilāciju vai uzstādiet gāzes brīdināšanas sistēmu. Iztukšojot saspiestas gāzes tvertnes, ievērojiet valstij specifiskās likumdošanas prasības attiecībā uz noteikto minimālo telpas lielumu, brīdināšanas sistēmām un ventilāciju. • Sprādzienbīstamība. Ierīcē neuzglabājiet sprādzienbīstamus priekšmetus, piem., aerosola baloniņus ar uzliesmojošu propelentu.

⚠ BRĪDINĀJUMS • Uzstādot ierīci, pārliecinieties, lai strāvas vads netiktu saspiests vai bojāts. • Nenovietojiet aiz ierīces vairāku kontaktligzdu pagarinātāju vai mobilo barošanas avotu. • Sprāgstošu balonu radīts savainošanās risks. Gāzētu ūdeni drīkst iepildīt tikai pret spiedienu stabilās pudelēs (10 bāri). • Pārkaršanas risks. Neaizveriet ierīces ventilācijas atveres. • Bojājumu risks. Lai paātrinātu atkausēšanas procesu, neizmantojiet mehāniskus vai citus palīglīdzekļus, izņemot tos, kurus ieteicis ražotājs. • Nesabojājiet dzesēšanas kontūru. • Baktēriju radīts apdraudējums

veselībai. Nomainot filtra kasetni, pievērsiet uzmanību higiēnai un tīrībai. Veicot filtra maiņu, lietojiet sterilus vienreiz lietojamus cimdus. Regulāri tīriet notekplāti un virsmas. Nekad neaiztieciet ūdens izvadi ar pirkstiem vai tīrīšanas lupatiņu. Vismaz reizi 6 mēnešos veiciet ierīces ķīmisko tīrīšanu. Ja dzeramā ūdens piegādātājs Jūs ir brīdinājis par mikrobioloģisko piesārņojumu, pēc tā novēršanas Jums nekad nevēroties jāveic ierīces ķīmisko tīrīšanu. • Paaugstinātas baktēriju koncentrācijas ūdenī radīts veselības apdraudējums. Ja Jūs ierīci ilgāk par 4 dienām neesat lietojis, Jums ierīci jāieļūdz, jāatver ūdens pievadu un jāveic ķīmisko tīrīšanu, skatīt nodaļu Ķīmiskā tīrīšana. • Nepareizi salabotas ierīces radīts veselības apdraudējums. Ierīci drīkst remontēt tikai apmācīti speciālisti. • Tīrīšanas līdzekļa radīts savainošanās risks. Ievērojiet tīrīšanas līdzekļa drošības norādes un, apejoties ar tīrīšanas līdzekļiem, valkājiet aizsargbrilles un cimdus.

IEVĒRĪBAI • Ierīces dzesēšanas bloka bojājumi. Ja ierīce ir uzglabāta vai transportēta guļus stāvoklī, pirms ekspluatācijas uzsākšanas jāuzgaida vismaz 24 stundas.

Simboli uz ierīces



⚠ BRĪDINĀJUMS

Ugunsbīstamība, degošs materiāls

Šajā ierīcē tiek izmantots viegli uzliesmojošs dzesētājs.

Ja dzesētājs izplūst, turiet aizdegšanās avotus prom no ierīces.

Noteikumiem atbilstoša lietošana

⚠ BRĪDINĀJUMS

Šī ierīce nav paredzēta lietošanai personām (ieskaitot bērnus) ar ierobežotām fiziskām, sensorām vai garīgām spējām, ja vien tās neuzrauga persona, kas atbild par viņu drošību, vai ja tās iepriekš sniegušas instrukcijas par ierīces lietošanu.

⚠ BRĪDINĀJUMS

Uzraugiet bērnus, lai pārliecinātos, ka tie nespēlējas ar ierīci.

⚠ BRĪDINĀJUMS

Lai izvairītos no briesmām, bojātu tīkla kabeli jānomaina ražotājam, tā klientu apkalpošanas dienestam vai tikpat kvalificētai personai.

- Ierīci izmanto atdzesēta ūdens pavevei ar un bez oglekļa dioksīda (CO₂) pārtikas kvalitātē, pašapkalpošanās režīmā.
- Ierīci var izmantot šādām vajadzībām:
 - mājsaimniecībā un līdzīgam pielietojumam

- veikalu darbinieku virtuves zonās, birojos un citās darba zonās
- lauksaimniecībā
- viesnīcās, moteļos, B&B un citās naktsmītnēs
- ēdināšanā un līdzīgā vairumtirdzniecībā
- Ierīce ir aprīkota ar kombinēto filtru.
- Ierīci jāuzstāda pret salu drošā telpā.
- Neizmantojiet vai nenovietojiet ierīci ārā.
- Nenovietojiet ierīci, neuzglabājiet vai netransportējiet to guļus.

Paredzama nepareizā ekspluatācija

Katra noteikumiem neatbilstoša ekspluatācija ir nepieļaujama. Iekārtas lietotājs atbild par radītajiem bojājumiem, kas radušies lietojot neatbilstoši noteikumiem.

Vispārējās norādes par CO₂ balonu lietošanu

Veicot CO₂ balonu nomaiņu, jāievēro gāzes piegādātāja drošības norādes un visi normatīvie akti.

- CO₂ balonam jābūt aprīkotam ar KÄRCHER apstiprinātu spiediena reduktoru, lai varētu iestatīt oglekļa dioksīda saturu ūdenī.
- Oglekļa dioksīdam E 290 jāatbilst tīrības prasībām saskaņā ar Direktīvu 96/77/EK (pārtikas produktu kvalitāte) un jābūt marķētam saskaņā ar Direktīvas 89/107/EEK 7. pantu.
- Pirms gāzes balona ekspluatācijas uzsākšanas, jāpārliecinās, vai ir pareizais gāzes veids. Tikai brīdinājuma etiķete, kurai jābūt uz katra gāzes balona, sniedz drošu informāciju par gāzes veidu. Gāzes balona krāsa ne vienmēr sniedz viennozīmīgu informāciju par gāzes veidu. Nedrīkst izmantot gāzes balonu, kura saturs ir apšaubāms vai kā citādi ir uzkrītošs (bojājumu, uguns, mehāniskas iedarbības pazīmes).
- Jāievēro valsts specifiskos noteikumus.

⚠ BĪSTAMI

Sprādzienbīstamība

Nekad nepieslēdziet CO₂ balonu ar pievadcaurulīti. Pievadcaurulītes baloni, piem., ir marķēti ar sarkanu brīdinājuma uzlīmi.

⚠ BRĪDINĀJUMS

Iespējami sprāgstošas CO₂ gāzes tvertnes radīts dzīvības apdraudējums

Novietojiet spiediena tvertni vertikāli un nofiksējiet to. Nekad neatveriet saspiestas gāzes tvertni bez spiediena reduktora un bez drošības vārsta. Spiediena reduktoram ar drošības vārstu jābūt apstiprinātam atbilstoši ierīces tipam.

⚠ BĪSTAMI

Oglekļa dioksīda noplūdes radīts nosmakšanas apdraudējums

Nodrošiniet uzstādīšanas telpas pietiekamu ventilāciju vai uzstādiet gāzes brīdināšanas sistēmu.

Nepakļaujiet CO₂ balonu tiešai saules staru iedarbībai. Sargājiet CO₂ balonu no pārmērīgas sakaršanas.

Uzlieciet redzamu marķējumu, kas norāda uz gāzveida oglekļa dioksīda iespējamu klātbūtni.



Apkārtējās vides aizsardzība



Iepakojšanas materiālus ir iespējams pārstrādāt atkārtoti. Likvidējiet iepakojumus videi nekaitīgā veidā.



Elektriskās un elektroniskās ierīces satur noderīgus pārstrādājamos materiālus un bieži vien tādas sastāvdaļas kā baterijas, akumulatorus un eļļu, kuras nepareizas izmantošanas vai likvidēšanas gadījumā var radīt potenciālu apdraudējumu cilvēku veselībai un videi. Tomēr šīs sastāvdaļas ir nepieciešamas ierīces pareizai darbībai. Ierīces, kas apzīmētas ar šo simbolu, nedrīkst izmest kopā ar sadzīves atkritumiem.

R-290 Satur siltumnīcefekta gāzi R290 - hermētiski noslēgta ierīce

Informācija par sastāvdaļām (REACH)

Aktuālo informāciju par sastāvvielām skatiet: www.kaercher.de/REACH

Piederumi un rezerves daļas



Izmantojiet tikai oriģinālos piederumus un oriģinālās rezerves daļas, jo tie garantē drošu un nevainojamu ierīces darbību.

Informāciju par piederumiem un rezerves daļām skatīt www.kaercher.com.

Papildpiederumi

Apraksts	Pasūt.-Nr.
CO ₂ cilindra montāžas komplekts	2.644-217.0
CO ₂ tirdzniecībā nopērkama balona montāžas komplekts (2 kg, 6 kg, 10 kg saturs)	2.644-218.0
Premium statīvs	2.644-134.0
Basic statīvs	2.644-221.0

Krūkas

Apraksts	Pasūt.-Nr.
 Ūdens krūka, 1 l, stikla, ar plastmasas vāku un KÄRCHER logotipu, mazgājama trauku mazgājamā mašīnā	6.640-431.0
 Karafe, Eva Solo, 1 l, mazgājama trauku mazgājamā mašīnā	0.017-575.0

Skalošanas kauss

Apraksts	Pasūt.-Nr.
Skalošanas kauss 4 l	6.640-341.0

Pudeles

Apraksts	Pasūt.-Nr.
 Pudele 0,5 l, izgatavota no tritāna, mazgājama trauku mazgājamā mašīnā	6.640-430.0
 Pudele 0,75 l, izgatavota no tritāna, mazgājama trauku mazgājamā mašīnā	6.640-512.0
 Pudele 0,6 l, ar iemutni un vāku, kas izgatavota no tritāna, mazgājama trauku mazgājamā mašīnā	6.640-469.0
 Augstas kvalitātes 0,75 l borsilikāta stikla pudele, karstumizturīga, caurspīdīga, Ø 7 cm, augstums 26 cm ar nerūsējošā tērauda vāku un neoprēna aizsargapvalku	6.642-186.0

Glāze

Apraksts	Pasūt.-Nr.
Kartona glāze, arī karstajiem dzērieniem, 180 ml, bez logotipa, 2500 gab.	6.640-455.0
Kartona glāze, arī karstajiem dzērieniem, 180 ml, ar KÄRCHER logotipu, 2500 gab.	6.640-460.0
Plastmasas glāze, 200 ml, bez logotipa, 3000 gab.	6.640-454.0
Plastmasas glāze, 200 ml, ar KÄRCHER logotipu, 3000 gab.	6.640-453.0

Papildu uzstādīšanas materiāls

Apraksts	Pasūt.-Nr.
Pārstrāvas aizsardzības slēdzis 30 mA, 230 V, 50 Hz	6.640-427.0
Aquastopp noplūdes aizsardzības sistēma, noplūdes ūdens detektors ar magnētisko vārstu un misiņa skrūvsvienojumu G 3/4 "	6.640-291.0
Spiediena reduktors 1,5 - 6 bar - 1/2	6.640-625.0
Water Block, aizsardzība pret pārlūdi	6.640-338.0
Pretvārsts, apstiprināts	6.640-463.0

15. Atvērt ūdens padevi.
16. Ieslēgt ierīci.

Norādījumi

Turpmākos soļus veiciet īpaši rūpīgi, lai nodrošinātu pēc iespējas lielāku ķīmiskās tīršanas efektivitāti.

Norādījumi

Tīršanas līdzeklis ķīmiskajai tīršanai ir aprīkots ar zilu krāsas indikatoru. Izplūstošā ūdens nokrāsa norāda tīršanas līdzekļa koncentrāciju un efektivitāti.

Norādījumi

Tīršanas procesa laikā veidojas neliels daudzums putas. Tas ir sistēmātiski un normāli.

17. Veikt tīršanu.

- Taustiņu "CO₂ atdzesēts ūdens" turēt nospiestu, līdz ierīce pēc 60 sekundēm pārtrauc ūdens padevi.
- Uzgaidīt 60 sekundes, lai varētu izšķīst tīršanas līdzekli.
- Šo procesu (60 sekundes veikt skalošanu un 60 sekundes uzgaidīt) atkārtot kopumā 2 reizes.
- Pēc katra ieskalšanas procesa iztukšot savākšanas trauku.
- 30 sekundes turēt nospiestu taustiņu "Atdzesēts ūdens".

Ieskalšanas process noslēdzies. Sākas tīršanas līdzekļa iedarbības laiks. Tām vajadzētu būt vismaz 15 minūtēm un to pēc nepieciešamības iespējams pagarināt.

- Uzgaidīt vismaz 15 minūtes, līdz tīršanas līdzeklis iedarbojas.
- Aizvērt ūdens pieplūdi.
 - Nospiegt jebkuru taustiņu, līdz vairs neizplūst ūdens.
 - Izslēdziet ierīci.
 - Noņemt tīršanas komplektu.
 - Ūdens padeves šļūteni pieslēgt atpakaļ pie ierīces.
 - Izņemt servisa kausu un ievietot atpakaļ filtru.

Skalošana pēc ķīmiskās tīršanas

Norādījumi

Jūs varat īslaicīgi pārtraukt skalošanas procesu jebkurā laikā, piem., lai iztukšotu skalošanas kausu.

- Zem ūdens padeves novietot piemērotu trauku ar vismaz 1 litru tilpumu.
- Atvērt ūdens padevi.
- Ieslēgt ierīci.
- Taustiņu "Atdzesēts ūdens" nospiegt tik reizes, līdz vairs nav redzama zilā krāsa. Pēc tam noskalot vēl vismaz 4 litrus.

- Taustiņu "CO₂ atdzesēts ūdens" nospiegt tik reizes, līdz vairs nav redzama zilā krāsa. Pēc tam noskalot vēl vismaz 2 litrus.
- Atvērt CO₂ balona galveno krānu un kontrolēt iestatīto gāzes spiedienu vai CO₂ cilindra spiediena regulatoru iestatīt pozīcijā "4".
- Notecināt litru CO₂ saturoša ūdens, lai CO₂ maisījums atkal uzpildītos. Ierīce ir darbīgu.

Paraugu ņemšana

Lai varētu pārbaudīt ķīmiskās tīršanas funkciju, tūlīt pēc tīršanas procesa beigām ieteicams paņemt ūdens paraugu, ievērojot mikrobioloģisko ūdens analīžu ņemšanas noteikumus, un nodot to pārbaudīt akreditētai laboratorijai.

Noteikumu iztukšošana

Pludiņš norāda uz pilnu plīni savācēju. Ja ir sasniegts maksimālais līmenis, pludiņam kļūst redzams sarkanais marķējuma gredzens.

Attēls R

- Uzmanīgi izņemt un iztukšot pilno noteikumu plīni.
- Pārbaudīt, vai noteikumu plīne nav netīra un nepieciešamības gadījumā notīrīt.
- Noteikumu plīni ievietot atpakaļ.

Palīdzība traucējumu gadījumā

Kļūda	Cēlonis	Novēršana
Ierīce nepadod ūdeni, taču uzrāda "gatavs lietošanai". Iedegas visi taustiņi.	Ūdens padeve ir pārtraukta.	<ol style="list-style-type: none"> Nodrošināt ūdens padevi. Pārbaudīt slēgierīces. Ja traucējums turpina pastāvēt, sazināties ar servisu.
Ierīce nedarbojas. Taustiņi nedeg.	Bojāta sprieguma padeve. Drošinātājs ir bojāts.	<ul style="list-style-type: none"> Pārbaudīt sprieguma padevi. Noņemt drošinātāja vāku blakus ierīces slēdzim, nomainīt drošinātāju. Ja drošinātājs atkal pārdeg, izslēgt ierīci un sazināties ar servisu.
Nenotiek atdzesēta ūdens padeve, kaut arī tika nospiests taustiņš "Atdzesēts ūdens"	Dzesēšanas modulis vēl nav sasniedzis savu nepieciešamo temperatūru.	<ol style="list-style-type: none"> Pagaidiet un pēc 20 līdz 40 minūtēm vēlreiz pārbaudiet. Ja dzesēšanas funkcija ilgstoši izpaliek: Izslēdziet ierīci. Sazināties ar servisu.
Pārmaiņus iedegas dzirkstošā ūdens un aukstā ūdens taustiņi un ir dzirdams signāls.	Temperatūras kontroles traucējums.	<ul style="list-style-type: none"> Sazināties ar servisu.
Dzirkstošā ūdens taustiņš vairs nedeg pēc 60 sekundēm un dzirkstošā ūdens padeve ir bloķēta.	Neizdevās uzpildīt karbonāta tvertni.	<ol style="list-style-type: none"> Izslēdziet ierīci. Pārbaudīt ūdens padevi. Pārbaudīt gāzes spiedienu. Izslēdziet un atkal ieslēdziet ierīci. Ja traucējums turpina pastāvēt, sazināties ar servisu.
Iekšējais sūkns ieslēdzas pie "CO ₂ atdzesēts ūdens" padeves ar dažādu aizturi.	Tā ir normāla funkcija, nevis kļūda.	<ul style="list-style-type: none"> Nav nepieciešams novērst
Iekšējais sūkns īslaicīgi ar regulāriem intervāliem ieslēdzas	Šī ir normāla karbonizatora tvertnes darbības funkcija.	<ul style="list-style-type: none"> Nav nepieciešams novērst
Ūdens nesatur oglekļa dioksīdu.	CO ₂ gāzes spiediens ir pārāk zems. CO ₂ balons vai CO ₂ cilindrs ir tukšs.	<ul style="list-style-type: none"> Labot CO₂ gāzes spiedienu. Nomainīt CO₂ balonu vai CO₂ cilindru. Ja traucējums turpina pastāvēt, sazināties ar servisu.
Pārāk zems oglekļa dioksīda saturs ūdenī	Atdzesētā ūdens tvertne vēl nav sasniegusi savu uzstādīto temperatūru. Filtrs ir netīrs un samazina nepieciešamo ūdens caurplūdi. CO ₂ balons vai CO ₂ cilindrs gandrīz tukšs.	<ul style="list-style-type: none"> Pēc 20 minūšu gaidīšanas laika vēlreiz pārbaudiet oglekļa dioksīda saturu ūdenī. Pārbaudiet filtra caurplūdi un nepieciešamības gadījumā nomainīt filtru. Ja traucējums turpina pastāvēt, sazināties ar servisu. Nomainīt CO₂ balonu vai CO₂ cilindru.
Lielāka daudzuma dzirkstošā ūdens padeve ar šļakatām	Karbonizatora tvertnes uzpilde ir traucēta. Gāzes spiediena iestatījums ir pārāk augsts.	<ul style="list-style-type: none"> Pārbaudīt filtra caurplūdi un nepieciešamības gadījumā nomainīt filtru. Labot CO₂ gāzes spiedienu. Ja traucējums turpina pastāvēt, sazināties ar servisu.

Garantija

Katrā valstī ir spēkā mūsu uzņēmuma atbildīgās sabiedrības izdotie garantijas nosacījumi. Garantijas termiņā Jūsu ierīces iespējamos darbības traucējumus mēs novērsim bez maksas, ja to cēlonis būs materiāla vai ražošanas kļūda. Garantijas gadījumā ar pirkumu apliecināšanu dokumentu vērsieties pie tirgotāja vai tuvākajā pilnvarotajā klientu apkalpošanas dienestā. (Adresi skatīt aizmugurē)

Tehniskie dati

		WPD 50 Ws
Ierīces veiktspējas dati		
Darba spriegums	V	220-240
Tīkla frekvence	Hz	50
Tīkla drošinātājs (inertais)	A	6
Maks. jaudas patēriņš	W	200
Ūdens padeves spiediens	MPa (bar)	0,15 - 0,6 (1,5- 6)
Ūdens padeves temperatūra	°C	5-30
CO ₂ iestatījuma spiediena diapazons	MPa (bar)	0,38...0, 42 (3,8...4, 2)
Vides temperatūra	°C	5 - 32
Ūdens padeve (atkarībā no ietilpības spiediena un filtra stāvokļa)		
Atdzesēts ūdens	l/h	120
CO ₂ piemaisījuma ūdens	l/h	80
Atdzesētā ūdens temperatūra, min.	°C	6
Izmēri un svars		
Platums	mm	300
Dziļums	mm	440
Augstums	mm	395
Svars	kg	19

Paturētas tiesības veikt tehniskas izmaiņas.

Apkopes plāns

Laika punkts	Izpilde
katru dienu	Izņemt un notīrīt notekpaplāti. Pēc ierīces nakts dīkstāves notecināt un izliet 0,5 l ūdens no katra ūdens veida.
reizi nedēļā, nepieciešamības gadījumā biežāk	Notīrīt ierīci no ārpusē, notekpaplāti notīrīt ar karstu ūdeni vai trauku mazgājamā mašīnā. Plastmasas virsmu tīrīšanai neizmantojot tīrīšanas līdzekļus ar alkohola, skābes vai abrazīvu līdzekļu saturu.
reizi pusgadā	Ja ūdens kvalitāte ir slikta, nomainīt Hy-Pure-Plus filtru. Veikt ķīmisko tīrīšanu, skatīt nodaļu <i>Ķīmiskā tīrīšana</i> .
reizi gadā	Nomainīt Hy-Pure-Plus filtru.
Izšķirošais faktors filtra maiņas intervālam ir padotā ūdens daudzums un ietilpības ūdens kvalitāte.	

Turinys

Bendrosios nuorodos	95
Saugos nurodymai	95
Saugos nurodymai	95
Simboliai ant įrenginio	95
Numatomasis naudojimas	95
Bendrieji nurodymai dėl CO ₂ balionų naudojimo	96
Aplinkos apsauga	96
Priedai ir atsarginės dalys	96
Naudojamos medžiagos	96
Tiekimo komplektas	96
Įrenginio aprašymas	96
Montavimas	97
Pirmojo eksploatavimo pradžia	97
CO ₂ balionų naudojimas	97
CO ₂ baliono naudojimas	97
Eksploatavimas	98
Transportavimas	98
Sandėliavimas	98
Einamasis remontas ir techninė priežiūra	98
Trikių šalinimas	99
Garantija	99
Techniniai duomenys	99
Techninės priežiūros planas	99
Techninės priežiūros lapas WPD 50 Ws	100

Bendrosios nuorodos



Prieš pradėdami naudoti įrenginį, perskaitykite šią originalią instrukciją ir elkitės, kaip joje nurodyta. Išsaugokite originalią instrukciją, kad galėtumėte vėliau ja pasinaudoti arba perduoti kitam savininkui.

- Norint garantuoti vandens kokybę, galima naudoti tik geriamąjį vandenį iš viešojo vandens tiekėjo. Kokybė bent jau turi atitikti Pasaulio sveikatos organizacijos (PSO) rekomendacijas.
- Jei įrenginiui sumontuoti reikalinga intervencija į geriamojo vandens tinklą, tai turi atlikti apmokyti kvalifikuoti specialistai, turintys leidimą pagal vietinius įstatymus ir kitus teisės aktus. Prireikus šiuos darbus turi užsakyti klientas.
- Siekiant apsisaugoti nuo galimų nuostolių trūkus vandens žarnai, rekomenduojame vandens tiekimo sistemoje įrengti uždaromąjį įtaisą ir apsaugą nuo vandens išsiliejimo (įsigyjama pasirinktinai).
- Įrenginio viduje esančių dalių priežiūros darbus gali atlikti tik įrenginio naudotojas, perskaitęs šią naudojimo instrukciją.
- Naudojant CO₂ balioną būtina laikytis statymo patalpai taikomų nacionalinių ženklinimo taisyklių.
- Neplaukite įrenginio vandens srove.
- Plastikinių paviršių negalima valyti alkoholio sudėtyje turinčiomis, agresyviomis arba abrazyvinėmis valymo priemonėmis. Rekomenduojama naudoti paviršių valiklį CA 30 R (6.295–686.0).

Saugos nurodymai

Rizikos lygiai

⚠ PAVOJUS

• Nuoroda dėl tiesioginio pavojaus, galinčio sukelti sunkius kūno sužalojimus ar mirtį.

⚠ ĮSPĖJIMAS

• Nuoroda dėl galimo pavojaus, galinčio sukelti sunkius kūno sužalojimus ar mirtį.

⚠ ATSARGIAI

• Nurodo galimą pavojų, galintį sukelti lengvus sužalojimus.

DĖMESIO

• Nuoroda dėl galimo pavojaus, galinčio sukelti materialinius nuostolius.

Saugos nurodymai

⚠ PAVOJUS • Elektros smūgio pavojus. Prieš pradėdami dirbti prie įrenginio, visada ištraukite tinklo kištuką. Kištukinis lizdas

turi būti apsaugotas automatinio 30 mA nuotėkio srovės jungikliu.

• Sprogusios CO₂ dujų talpyklos keliamas pavojus gyvybei. Pastatykite slėginį balioną vertikaliai ir pritvirtinkite. Slėginį balioną visada prijunkite su slėgio ribotuvo, patvirtintu įrenginio tipui, ir su apsauginiu vožtuvu.

Saugokite dujų balioną nuo per didelio įkaitimo ir niekada nelaikykite jo tiesioginiuose saulės spinduliuose. • Sprogimo pavojus. CO₂ dujų balioną draudžiama prijungti naudojant statvamzdį. Balionai su sifoniniu vamzdeliu yra pažymėti, pvz., raudonu įspėjamoju lipduku.

• Uždusimo pavojus dėl ištekėjusio anglies dioksido. Užtikrinkite tinkamą įrengimo patalpos vėdinimą arba sumontuokite dujų nuotėkio apsaugos sistemą.

Ištuštindami slėginius batus laikykite konkrečiai šaliai taikomų teisinių reikalavimų dėl nustatyto minimalaus patalpos dydžio, įspėjamųjų sistemų ir ventiliacijos. • Sprogimo pavojus. Įrenginyje nelaikykite sprogstamųjų daiktų, tokių kaip purškikliai su degiu skysčiu.

⚠ ĮSPĖJIMAS • Pastatydami įrenginį įsitinkinkite, kad maitinimo laidas nėra užspaustas ar pažeistas. • Neįrenkite už įrenginio daugiaviečio kištukinio lizdo ar mobiliojo maitinimo šaltinio. • Sužalojimo pavojus dėl sprogstančių balionų. Gazuotą vandenį galima pilti tik į slėgiui atsparius butelius (10 bar). • Perkaitimo pavojus. Neuždarykite įrenginio ventiliacijos angų. • Pažeidimo pavojus. Norėdami pagreitinti atšildymą, nenaudokite jokių mechaninių ar kitų pagalbinių priemonių, išskyrus tas, kurias rekomenduoja gamintojas.

• Nepažeiskite aušinimo kontūro. • Pavojus sveikatai dėl mikroorganizmų. Keisdami filtro kasetę atkreipkite dėmesį į higi-

eną ir švarą. Keisdami filtrą mėvėkite sterilias vienkartinės pirštines. Reguliariai valykite lašų surinkimo padėklą ir paviršius. Niekada nelieskite vandens išleidimo angos pirštais ar valymo šluoste. Bent kas 6 mėnesius atlikite cheminį įrenginio valymą. Jei jūsų geriamojo vandens tiekėjas įspėjo jus apie mikrobiologinį užterštumą, būtinai turite atlikti cheminį įrenginio valymą po to, kai užterštumas atšaukiamas. • Pavojus sveikatai dėl padidėjusios mikroorganizmų koncentracijos vandenyje. Jeigu įrenginio nenaudojote ilgiau kaip 4 dienas, turite jį įjungti, atidaryti vandens įvadą ir atlikti cheminį valymą, žr. skyrių Cheminis valymas.

• Pavojus sveikatai dėl netinkamai suremontuoto įrenginio.

Įrenginį gali remontuoti tik apmokyti kvalifikuoti specialistai.

• Sužalojimo pavojus dėl valymo priemonės. Laikykitės valymo priemonės saugos nurodymų ir dirbdami su valymo priemonėmis dėvėkite apsauginius akinius ir mėvėkite apsauginės pirštines.

DĖMESIO • Įrenginio aušinimo bloko pažeidimai. Jei įrenginys buvo laikomas ar gabenamas gulsčioje padėtyje, prieš pradėdami eksploatuoti turite palaukti bent 24 valandas.

Simboliai ant įrenginio



⚠ ĮSPĖJIMAS

Gaisro pavojus, degios medžiagos
Šiame įrenginyje naudojamas degus šaltnešis.

Jei šaltnešis išbėga, uždegimo šaltinius laikykite atokiau nuo įrenginio.

Numatomasis naudojimas

⚠ ĮSPĖJIMAS

Šis įrenginys nepritaikytas naudoti žmonėms (įskaitant vaikus) su fizine, sensorine arba dvasine negalia, nebent juos prižiūri už saugą atsakingas asmuo arba gaus šio asmens nurodymus, kaip naudoti įrenginį.

⚠ ĮSPĖJIMAS

Prižiūrėkite vaikus ir užtikrinkite, kad jie nežaistų su įrenginiu.

⚠ ĮSPĖJIMAS

Sugadintą maitinimo laidą turi pakeisti gamintojas, jo klientų aptarnavimo tarnyba arba tokios pat kvalifikacijos asmuo, kad būtų išvengta pavojų.

- Įrenginys naudojamas maisto produktų kokybės reikalavimus atitinkančiam atšaldytam ir anglies dvideginiu (CO₂) prisotintam ar neprisotintam vandeniui tiekti, jeigu pasirinktas savitarnos režimas.
- Įrenginį galima naudoti šiose srityse:

Trikčių šalinimas

Trikštis	Priežastis	Šalinimas
Įrenginys neišleidžia vandens, bet rodo „Paruošta naudojimui“. Šviečia visi mygtukai.	Vandens tiekimas nutrauktas.	<ol style="list-style-type: none"> Užtikrinkite vandens tiekimą. Patikrinkite uždaruosius įtaisus. Jei triktis išlieka, susisiekite su techninės priežiūros tarnyba.
Įrenginys neveikia. Mygtukai nešviečia.	<p>Sutrikęs maitinimo įtampos tiekimas.</p> <p>Saugiklis yra sugedęs.</p>	<ul style="list-style-type: none"> Patikrinkite maitinimo šaltinį. Nuimkite saugiklio dangtelį šalia įrenginio jungiklio, pakeiskite saugiklį. Jei saugiklis vėl perdega, išjunkite įrenginį ir susisiekite su techninės priežiūros tarnyba.
Tiekiamas neatšaldytas vanduo, nors ir buvo paspaustas mygtukas „Atšaldytas vanduo“	Aušinimo modulis dar nepasiekė nustatytosios temperatūros.	<ol style="list-style-type: none"> Palaukę 20–40 minučių, pabandykite vėl. Jeigu šaldymo funkcija vis tiek neveikia: Išjunkite įrenginį. Kreipkitės į techninės priežiūros tarnybą.
Gazuoto vandens ir šalto vandens mygtukai šviečia pakaitomis ir gali būti girdimas garsinis signalas.	Temperatūros reguliavimo gedimas.	<ul style="list-style-type: none"> Kreipkitės į techninės priežiūros tarnybą.
Gazuoto vandens mygtukas nebešviečia po 60 sekundžių, o gazuoto vandens išleidimas yra užblokuotas.	Nepavyko pripildyti karbonizatoriaus bako.	<ol style="list-style-type: none"> Išjunkite įrenginį. Patikrinkite vandens tiekimą. Patikrinkite dujų slėgį. Išjunkite ir vėl įjunkite įrenginį. Jei triktis išlieka, susisiekite su techninės priežiūros tarnyba.
Vidinis siurblys įjungiamas, jeigu išleidžiamas „Atšaldytas vanduo su CO ₂ “ taikant skirtingos trukmės delną.	Tai normali funkcija, o ne klaida.	<ul style="list-style-type: none"> Taisyti nereikia
Vidinis siurblys trumpam įsijungia reguliariais intervalais	Tai normali karbonizatoriaus bako veikimo funkcija.	<ul style="list-style-type: none"> Taisyti nereikia
Vandenyje nėra anglies dioksido.	<p>CO₂dujų slėgis per mažas.</p> <p>CO₂ balionas arba CO₂ cilindras.</p>	<ul style="list-style-type: none"> Reguliuokite CO₂ dujų slėgį. Pakeiskite CO₂ balioną arba CO₂ cilindrą. Jei triktis išlieka, susisiekite su techninės priežiūros tarnyba.
Per mažai anglies dioksido vandenyje	<p>Šalto vandens bakas dar nepasiekė nustatytosios temperatūros.</p> <p>Filtrai yra nešvarūs ir sumažina reikiamą vandens srautą.</p> <p>CO₂ balionas arba CO₂ cilindras beveik tuščias.</p>	<ul style="list-style-type: none"> Palaukę 20 min. dar kartą patikrinkite anglies dioksido kiekį vandenyje. Patikrinkite filtro laidumą ir, jei reikia, pakeiskite filtrą. Jei triktis išlieka, susisiekite su techninės priežiūros tarnyba. Pakeiskite CO₂ balioną arba CO₂ cilindrą.
Tiekiant didelį kiekį gazuoto vandens, jis taškosi	<p>Tai kenkia karbonizatoriaus bako pripildymui.</p> <p>Dujų slėgio nustatymas yra per didelis.</p>	<ul style="list-style-type: none"> Patikrinkite filtro laidumą ir, jei reikia, pakeiskite filtrą. Reguliuokite CO₂ dujų slėgį. Jei triktis išlieka, susisiekite su techninės priežiūros tarnyba.

Garantija

Kiekvienoje šalyje galioja mūsų įgaliotų pardavėjų nustatytos garantijos sąlygos. Galimus prietaiso gedimus garantijos galiojimo laikotarpiu pašalinsime nemokamai, jei tokių gedimų priežastis buvo netinkamos medžiagos ar gamybos klaidos. Dėl garantinių gedimų šalinimo kreipkitės į savo pardavėją arba artimiausią klientų aptarnavimo tarnybą pateikdami pirmą patvirtintą kasos kvitą. (Adresą rasite kitoje pusėje)

mai, jei tokių gedimų priežastis buvo netinkamos medžiagos ar gamybos klaidos. Dėl garantinių gedimų šalinimo kreipkitės į savo pardavėją arba artimiausią klientų aptarnavimo tarnybą pateikdami pirmą patvirtintą kasos kvitą. (Adresą rasite kitoje pusėje)

entų aptarnavimo tarnybą pateikdami pirmą patvirtintą kasos kvitą. (Adresą rasite kitoje pusėje)

Techniniai duomenys

		WPD 50 Ws
Įrenginio galios duomenys		
Darbinė įtampa	V	220-240
Tinklo dažnis	Hz	50
Maitinimo tinklo saugiklis (inertinis)	A	6
Maksimali naudojamoji galia	W	200
Vandens įleidimo slėgis	MPa (bar)	0,15 -0,6 (1,5-6)
Išleidžiamo vandens temperatūra	°C	5-30
CO ₂ nustatomo slėgio diapazonas	MPa (bar)	0,38...0,42 (3,8...4,2)
Aplinkos temperatūra	°C	5 - 32
Vandens išdavimas (priklausomai nuo įleidimo slėgio ir filtro būklės)		
Atšaldytas vanduo	l/h	120
Vanduo su CO ₂	l/h	80
Min. atšaldyto vandens temperatūra	°C	6
Matmenys ir svoriai		
Plotis	mm	300
Gylis	mm	440
Aukštis	mm	395
Svoris	kg	19

Gamintojas pasilieka teisę atlikti techninius pakeitimus.

Techninės priežiūros planas

Terminas	Vykdymas
kasdien	<p>Nuimkite ir išvalykite lašų surinkimo padėklą.</p> <p>Kai įrenginys neveikia naktį, po to reikia išleisti ir pašalinti 0,5 l kiekvienos rūšies vandens.</p>
Kas savaitę, prireikus dažniau	<p>Nuvalykite įrenginio išorę, lašų surinkimo padėklą išvalykite karštu vandeniu arba indaplovėje.</p> <p>Plastikiniams paviršiams valyti nenaudokite valymo priemonių, kurių sudėtyje yra alkoholio, rūgštinių komponentų ar abrazyvų.</p>
Kas pusmetį	<p>Jeigu vandens kokybė prasta, pakeiskite „Hy-Pure-Plus“ filtrą.</p> <p>Atlikite cheminį valymą, žr. skyrių <i>Cheminis valymas</i>.</p>
Kas metus	Pakeiskite „Hy-Pure-Plus“ filtrą.
Lemiamas filtro keitimo intervalo veiksnys yra išleidžiamo vandens kiekis ir įleidžiamo vandens kokybė.	

Spis treści

Ogólne wskazówki	101
Wskazówki dotyczące bezpieczeństwa	101
Wskazówki dotyczące bezpieczeństwa	101
Symbole na urządzeniu	102
Zastosowanie zgodne z przeznaczeniem	102
Ogólne informacje na temat obsługi butli CO ₂	102
Ochrona środowiska	102
Akcesoria i części zamienne	102
Materiał eksploatacyjny	103
Zakres dostawy	103
Opis urządzenia	103
Montaż	103
Pierwsze uruchomienie	103
Obsługa butli CO ₂	103
Obsługa cylindra CO ₂	104
Eksploatacja	104
Transport	104
Przechowywanie	104
Czyszczenie i konserwacja	104
Usuwanie usterek	105
Gwarancja	105
Dane techniczne	106
Plan konserwacji	106
Karta serwisowa WPD 50 Ws	107

Ogólne wskazówki



Przed pierwszym uruchomieniem urządzenia należy przeczytać oryginalną instrukcję i postępować zgodnie z jej zaleceniami. Oryginalną instrukcję przechować do późniejszego wykorzystania lub dla kolejnego właściciela.

- W celu zagwarantowania jakości wody można stosować wyłącznie wodę pitną od publicznego dostawcy wody. Jakość musi co najmniej odpowiadać co najmniej wytycznym Światowej Organizacji Zdrowia (WHO).
- Jeśli instalacja urządzenia wymaga ingerencji w sieć wody pitnej, musi to być przeprowadzone przez przeszkolony personel specjalistyczny posiadający aprobatę zgodnie z lokalnie obowiązującymi przepisami ustawowymi i wykonawczymi. W razie potrzeby prace te muszą zostać zlecone przez klienta.
- Aby zabezpieczyć się przed uszkodzeniami przez wodę spowodowanymi pęknięciem węża wodnego, zalecamy zainstalowanie urządzenia odcinającego i systemu Aquastopp (opcjonalnie dostępny) w wodociągu.
- Prace konserwacyjne wewnątrz urządzenia mogą być wykonywane wyłącznie przez operatora urządzenia, który przeczytał niniejszą instrukcję obsługi.
- W przypadku stosowania butli CO₂ należy przestrzegać lokalnych przepisów dotyczących oznaczania pomieszczenia roboczego.
- Nie używać strumienia wody do czyszczenia urządzenia.
- Powierzchni z tworzyw sztucznych nie wolno czyścić alkoholowymi, agresywnymi lub ściernymi środkami czyszczącymi. Zalecany jest środek do czyszczenia powierzchni CA 30 R (6.295-686.0).

Wskazówki dotyczące bezpieczeństwa

Stopnie zagrożenia

⚠ NIEBEZPIECZEŃSTWO

- **Wskazówka dot. bezpośredniego zagrożenia, prowadzącego do ciężkich obrażeń ciała lub do śmierci.**

⚠ OSTRZEŻENIE

- **Wskazówka dot. możliwie niebezpiecznej sytuacji, mogącej prowadzić do ciężkich obrażeń ciała lub śmierci.**

⚠ OSTROŻNIE

- **Wskazówka dot. możliwie niebezpiecznej sytuacji, która może prowadzić do lekkich zranień.**

UWAGA

- **Wskazówka dot. możliwie niebezpiecznej sytuacji, która może prowadzić do szkód materialnych.**

Wskazówki dotyczące bezpieczeństwa

⚠ NIEBEZPIECZEŃSTWO

- **Niebezpieczeństwo porażenia prądem. Zawsze wyciągać wtyczkę z gniazdka przed rozpoczęciem pracy przy urządzeniu. Gniazdko musi być zabezpieczone wyłącznikiem różnicowoprądowym 30 mA.**
- **Zagrożenie życia z powodu pęknięcia zbiornika gazu CO₂. Ustawić zbiornik ciśnieniowy pionowo i zamocować go. Zawsze podłączać zbiornik sprężonego gazu za pomocą reduktora ciśnienia, dopuszczanego dla danego typu urządzenia, i zaworu bezpieczeństwa. Chronić butlę gazową przed nadmiernym nagrzaniem i nigdy nie wystawiać jej na bezpośrednie działanie promieni słonecznych.**
- **Niebezpieczeństwo wybuchu. Nigdy nie podłączać butli CO₂ wyposażonej w rurkę syfonową. Butle z rurką syfonową są oznaczone czerwoną naklejką ostrzegawczą.**
- **Niebezpieczeństwo uduszenia się z powodu ułatniającego się dwutlenku węgla. Zapewnić odpowiednią wentylację w pomieszczeniu roboczym lub zainstalować system ostrzegania przed gazem. Podczas opróżniania pojemników ze sprężonym gazem należy przestrzegać obowiązujących w danym kraju wymagań prawnych dotyczących minimalnej wielkości pomieszczenia, systemów ostrzegawczych i wentylacji.**
- **Niebezpieczeństwo wybuchu. Nie trzymać w urządzeniu żadnych materiałów wybuchowych, takich jak puszki z aerozolem z łatwopalnym gazem napędowym.**

- **OSTRZEŻENIE** • Podczas konfiguracji urządzenia upewnić się, że przewód zasilający nie jest ściśnięty ani uszkodzony. • Nie należy umieszczać listwy zasilającej ani przenośnego zasilacza za urządzeniem.
- Ryzyko obrażeń na skutek zerwania butli. Wodę zawierającą dwutlenek węgla można wlewać tylko do stabilnych ciśnieniowo butli (10 barów).
- Ryzyko przegrzania. Nie zastawiać otworów wentylacyjnych w urządzeniu. • Niebezpieczeństwo uszkodzenia. Nie używać mechanicznych ani innych środków pomocniczych niż zalecane przez producenta, aby przyspieszyć proces rozmrażania. • Nie uszkodzić obwodu chłodzącego. • Zagrożenie zdrowia przez zarazki. Podczas wymiany wkładu filtra należy zwracać uwagę na higienę i czystość. Podczas wymiany filtra należy stosować sterylne rękawiczki jednorazowe. Regularnie czyścić tackę ociekową i powierzchnie. Nigdy nie dotykać dozownika wody palcami lub ściereczką do czyszczenia. Wykonywać chemiczne czyszczenie urządzenia przynajmniej co 6 miesięcy. Jeśli dostawca wody pitnej ostrzegł przed skażeniem mikrobiologicznym, należy po odwołaniu alarmu przeprowadzić chemiczne czyszczenie urządzenia.
- Zagrożenie dla zdrowia ze względu na zwiększone stężenie mikroorganizmów w wodzie. Jeśli urządzenie nie było używane przez ponad 4 dni, należy je włączyć, otworzyć wlot wody i przeprowadzić czyszczenie chemiczne, patrz rozdział Czyszczenie chemiczne. • Zagrożenie dla zdrowia z powodu nieprawidłowo naprawionego urządzenia. Urządzenie może być naprawiane jedynie przez przeszkolony personel fachowy.
- Ryzyko obrażeń na skutek

stosowania środka czyszczącego. Postępować zgodnie z instrukcjami bezpieczeństwa dla środka czyszczącego; podczas pracy ze środkami czyszczącymi nosić okulary i rękawice ochronne.

UWAGA • Uszkodzenie modułu chłodzącego urządzenia. Jeśli urządzenie było przechowywane lub transportowane w pozycji leżącej, należy odczekać co najmniej 24 godziny przed uruchomieniem.

Symbole na urządzeniu



OSTRZEŻENIE

Zagrożenie pożarowe, materiał palny

W tym urządzeniu zastosowano łatwopalny czynnik chłodniczy.

W przypadku wycieku czynnika chłodniczego źródła zapłonu trzymać z dala od urządzenia.

Zastosowanie zgodne z przeznaczeniem

OSTRZEŻENIE

Urządzenie nie jest przeznaczone do użytku przez osoby (w tym dzieci) o ograniczonych zdolnościach fizycznych, sensorycznych lub umysłowych, chyba że są one nadzorowane przez osobę odpowiedzialną za ich bezpieczeństwo lub zostały wcześniej poinstruowane w temacie korzystania z urządzenia.

OSTRZEŻENIE

Należy pilnować dzieci, aby upewnić się, iż nie bawią się one urządzeniem.

OSTRZEŻENIE

Uszkodzony kabel sieciowy musi zostać wymieniony przez producenta, jego serwis lub odpowiednio wykwalifikowaną osobę, aby uniknąć niebezpieczeństw.

- Urządzenie służy do dozowania schłodzonej wody z dodatkiem i bez dodatku dwutlenku węgla (CO₂) o jakości produktów spożywczych w przypadku użytkowania samoobsługowego.
- Z urządzenia można korzystać w następujących dziedzinach:
 - W gospodarstwie domowym i podobnych zastosowaniach
 - W pomieszczeniach kuchennych dla pracowników sklepów, biur i innych miejscach pracy
 - W rolnictwie
 - W hotelach, motelach, pensjonatach i innych obiektach noclegowych
 - W gastronomii i odpowiednich hurtowniach
- Urządzenie jest wyposażone w filtr zespolony.
- Urządzenie należy zainstalować w pomieszczeniu o temperaturze powyżej zera stopni.
- Nie używać ani nie ustawiać urządzenia na zewnątrz.
- Nie kłaść, nie przechowywać ani transportować urządzenia w pozycji leżącej.

Możliwe do przewidzenia nieprawidłowe użycie

Każde inne zastosowanie jest niedopuszczalne. Użytkownik ponosi odpowiedzialność za szkody wynikające z niezgodnego z przeznaczeniem użytkowania urządzenia.

Ogólne informacje na temat obsługi butli CO₂

W przypadku wymiany butli CO₂ należy przestrzegać instrukcji bezpieczeństwa dostarczonych przez dostawcę gazu i odpowiednich przepisów prawnych.

- Butla CO₂ musi być wyposażona w regulator ciśnienia zatwierdzony przez firmę KÄRCHER, aby można było regulować zawartość dwutlenku węgla w wodzie.
- Dwutlenek węgla E 290 musi spełniać wymogi czystości zgodnie z dyrektywą 96/77/WG (jakość produktów spożywczych) i być oznakowany zgodnie z art. 7 dyrektywy 89/107/EWG.
- Przed użyciem butli z gazem należy upewnić się, że dostępny jest odpowiedni rodzaj gazu. Wiarygodne

informacje o rodzaju gazu są podane na nalepce dot. materiałów niebezpiecznych, która musi znajdować się na każdej butli z gazem. Kolor butli z gazem nie zawsze daje jasne informacje o rodzaju gazu. Nie wolno używać butli z gazem, której zawartość budzi wątpliwości lub dziwnie wygląda (uszkodzenie, wystawienie na działanie ognia, ślady obróbki mechanicznej).

- Należy przestrzegać przepisów obowiązujących w danym kraju.

OSTRZEŻENIE

NIEBEZPIECZEŃSTWO

Niebezpieczeństwo wybuchu

Nigdy nie podłączać butli CO₂ wyposażonej w rurkę syfonową. Butle z rurką syfonową są oznaczone czerwoną naklejką ostrzegawczą.

OSTRZEŻENIE

Zagrożenie życia z powodu potencjalnego rozerwania zbiornika z gazem CO₂

Ustawić zbiornik ciśnieniowy pionowo i zamocować go. Nigdy nie otwierać zbiornika sprężonego gazu bez reduktora ciśnienia i bez zaworu bezpieczeństwa. Reduktor ciśnienia z zaworem bezpieczeństwa musi być zatwierdzony dla danego typu urządzenia.

OSTRZEŻENIE

Niebezpieczeństwo uduszenia się z powodu ułatniającego się dwutlenku węgla.

Zapewnić odpowiednią wentylację w pomieszczeniu roboczym lub zainstalować system ostrzegania przed gazem.

Nie wystawiać butli CO₂ na bezpośrednie działanie promieni słonecznych.

Chronić butlę CO₂ przed nadmiernym nagraniem.

Umieścić widoczną etykietę informującą o obecności gazowego dwutlenku węgla.



Ochrona środowiska



Materiały, z których wykonano opakowania, nadają się do recyklingu. Opakowania poddać utylizacji przyjaznej dla środowiska naturalnego.



Elektryczne i elektroniczne urządzenia zawierają cenne surowce wtórne, a często również takie części składowe jak baterie, akumulatory lub olej, które w razie niewłaściwej obsługi lub nieprawidłowej utylizacji mogą stanowić potencjalne zagrożenie dla zdrowia ludzkiego i środowiska naturalnego. Jednak te części składowe są niezbędne do prawidłowej pracy urządzenia. Urządzeń oznaczonych tym symbolem nie można wyrzucać do odpadów z gospodarstw domowych.

R-290 Zawiera gaz cieplarniany R290 - hermetycznie zamknięte urządzenie

Wskazówki dotyczące składników (REACH)

Aktualne informacje dotyczące składników można znaleźć na stronie: www.kaercher.de/REACH

Akcesoria i części zamienne

Należy stosować tylko oryginalne akcesoria i części zamienne, ponieważ gwarantują one bezpieczną i bezawaryjną pracę urządzenia.

Informacje dotyczące akcesoriów i części zamiennych można znaleźć na stronie www.kaercher.com.

Zestawy montażowe

Opis	Nr katalogowy
Zestaw do montażu cylindra CO ₂	2 644-217.0
Zestaw do montażu dostępnej w handlu butli CO ₂ (zawartość 2 kg, 6 kg, 10 kg)	2 644-218.0
Stojak Premium	2 644-134.0
Stojak Basic	2 644-221.0

Dzbanki

Opis	Nr katalogowy
Dzbanek na wodę, 1 l, szklany, z plastikową pokrywką i logo KÄRCHER, można myć w zmywarce	6 640-431.0

Opis	Nr katalogowy
Karafka, Eva Solo, 1 l, można myć w zmywarce	0 017-575.0

Kubek do płukania

Opis	Nr katalogowy
Kubek do płukania 4 l	6 640-341.0

Butelki

Opis	Nr katalogowy
Butelka 0,5 l, wykonana z tritanu, można myć w zmywarce	6 640-430.0
Butelka 0,75 l, wykonana z tritanu, można myć w zmywarce	6 640-512.0
Butelka 0,6 l, z ustnikiem i zakrętką wykonaną z tritanu, można myć w zmywarce	6 640-469.0
Wysokiej jakości butelka ze szkła borokrzemowego 0,75 l, żaroodporna, przezroczysta, Ø 7 cm, wysokość 26 cm, z zakrętką ze stali nierdzewnej i osłoną z neoprenu	6 642-186.0

Kubki

Opis	Nr katalogowy
Kubek z twardego papieru, również do gorących napojów, 180 ml, bez logo, 2500 szt.	6 640-455.0
Kubek z twardego papieru, również do gorących napojów, 180 ml, z logo KÄRCHER, 2500 szt.	6 640-460.0
Kubek plastikowy, 200 ml, bez logo, 3000 szt.	6 640-454.0
Kubek plastikowy, 200 ml, z logo KÄRCHER, 3000 szt.	6 640-453.0

Uzupełniający materiał instalacyjny

Opis	Nr katalogowy
Wyłącznik różnicowoprądowy 30 mA, 230 V, 50 Hz	6.640-427.0
Aquastopp, wykrywacz wycieków z zaworem elektromagnetycznym i mosiężnym złączem śrubowym G 3/4"	6.640-291.0
Reduktor ciśnienia 1,5 - 6 bar - 1/2	6.640-625.0
Blok wodny, zabezpieczenie przed zalaniem	6.640-338.0
Zabezpieczenie przed przepływem zwrotnym, dozwolone	6.640-463.0

Materiał eksploatacyjny

Filtr

Nazwa	Opis	Nr katalogowy
Filtr Hy-Pure-Plus	Filtr zespolony z ultrafiltrem i filtrem z węgla aktywnego. Zatrzymuje chlor, metale ciężkie, osady z przewodów, bakterie i wirusy oraz zapewnia dobry smak. Wszystkie minerały pozostają w wodzie.	2 644-200.0

Środek do czyszczenia chemicznego

Nazwa	Opis	Nr katalogowy
Zestaw do czyszczenia	Do wchłaniania chemicznego środka czyszczącego (alkaliczne tabletki Bevi), wielokrotnego użytku	2 643-941.0
Alkaliczne tabletki Bevi	Chemiczny środek do czyszczenia wewnętrznego WPD raz na pół roku, opakowanie 1 x 10 tabletek	6 295-891.0

Środek do czyszczenia zewnętrznej strony urządzenia

Nazwa	Opis	Nr katalogowy
CA 30 R	Gotowy do użycia środek do czyszczenia powierzchni, butelka 0,5 l	6 295-686.0
Głowica natryskowa do środków do czyszczenia powierzchni	Przy pierwszym zamówieniu CA 30 R konieczne jest zamówienie tej głowicy spryskującej wielokrotnego użytku do butelki z rozpylaczem.	6 295-723.0

Zakres dostawy

Podczas rozpakowywania urządzenia sprawdzić zawartość pudełka pod kątem kompletności, korzystając z instrukcji obsługi. W przypadku stwierdzenia braków w akcesoriach lub szkód powstałych w transporcie należy zwrócić się do dystrybutora.

Opis urządzenia

Ilustracje: patrz strona z grafikami
Rysunek A

- 1 Blokowanie pokrywy filtra
- 2 Pokrywa filtra
- 3 Wyłącznik urządzenia
- 4 Przyłącze CO₂
- 5 Przyłącze wody
- 6 Podłączenie do sieci
- 7 Osłona uchwyty bezpiecznika z bezpiecznikiem 6 A
- 8 Tabliczka znamionowa
- 9 Otwory wentylacyjne
- 10 Filtr zespolony
- 11 Uchwyt filtra
- 12 Przycisk „Schłodzona woda z CO₂”
- 13 Przycisk „Schłodzona woda”
- 14 Otwór wylotowy wody
- 15 Tacka ociekowa

Montaż

Podłączanie urządzenia

Podczas pierwszej instalacji i wszelkich napraw związanych z wymianą akcesoriów należy upewnić się, że stosowane są tylko części zatwierdzone przez firmę KÄRCHER (zestaw przyłączeniowy, regulator ciśnienia CO₂). Komponenty te zostały przetestowane i uzyskały odpowiednie certyfikaty w zakresie spełnienia wysokich standardów jakościowych KÄRCHER. Nie można używać żadnych innych komponentów.

- Przyłącze zasilania i ciśnienie wlotowe wody muszą odpowiadać wartościom podanym w danych technicznych (patrz rozdział „Dane techniczne”).
- W zależności od lokalnych przepisów należy zainstalować atestowany zawór zwrotny.
- Ustawić urządzenie na równej powierzchni.
- Wtyczka i gniazdo sieciowe muszą być zawsze łatwo dostępne.
- Przełącznik urządzenia, bezpiecznik oraz przyłącze gazu i wody (z tyłu urządzenia) muszą być łatwo dostępne. Minimalna odległość od ściany wynosi 100 mm.
- Aby zmniejszyć zużycie energii, zasilanie może zostać przerwane podczas przerw w użyciu (np. przez timer).
- Podłączać urządzenie tylko za pomocą dołączonych przewodów giętkich.
- Nie używać zużytych przewodów giętkich.

Schemat podłączenia:
Rysunek B

- 1 Gniazdo (z bezpiecznikiem różnicowo-prądowym 30 mA)
- 2 Przewód zasilający
- 3 Dystrybutor wody
- 4 Wąż doprowadzający wodę (zestaw przyłączeniowy)

- 5 Reduktor ciśnienia z manometrem (konieczny tylko przy ciśnieniu wlotowym wody powyżej 6 barów (0,6 MPa))
- 6 Zawór wody w instalacji budynku
- 7 Rura wody pitnej w instalacji budynku
- 8 Aquastopp (opcjonalnie)
- 9 Zawór zwrotny (opcjonalnie)

Przyłącza:
Rysunek C

- 1 Przyłącze wody
- 2 Przyłącze CO₂
- 3 Podłączenie do sieci
- 4 Osłona uchwyty bezpiecznika z bezpiecznikiem 6 A
- 5 Podświetlany przełącznik urządzenia

1. Wyjąć i zutilizować zaślepkę otworu wylotowego wody.

Rysunek D

2. Wyjąć i zutilizować zaślepkę przyłącza wody i przyłącza CO₂.

Rysunek E

3. Podłączyć wąż doprowadzający wodę do przyłącza wody „H₂O”.
4. Podłączyć wąż doprowadzający wodę do kranu w instalacji budynku (w razie potrzeby podłączyć dodatkowe elementy).
5. Podłączyć przewód zasilający do przyłącza sieciowego.
6. Podłączyć wąż CO₂ do przyłącza CO₂.

Zakładanie filtra

⚠ OSTRZEŻENIE

Zagrożenie dla zdrowia spowodowane przedostaniem się zarazków

Podczas instalowania wkładu filtra zwrócić szczególną uwagę na higienę i czystość.

Podczas instalowania filtra nosić sterylne rękawiczki jednorazowe.

1. Otworzyć blokadę pokrywy filtra.
2. Zdjąć boczną pokrywę filtra.
3. Wyjąć kubek serwisowy, który został zainstalowany fabrycznie.

Rysunek G

- a Obrócić uchwyt filtra maks. o 45°.
- b Obrócić kubek serwisowy w kierunku przeciwnym do ruchu wskazówek zegara.
- c Wyjąć kubek serwisowy.

Rysunek H

- a Obrócić uchwyt filtra maks. o 45°.
 - b Włożyć filtr do uchwyty od góry.
 - c Przekręcić filtr aż do ogranicznika. Filtr zostaje zablokowany.
 - d Wsunąć filtr z uchwytem filtra do urządzenia.
5. Założyć boczną pokrywę filtra.
 6. Zablokować pokrywę filtra.

Pierwsze uruchomienie

Wskazówka

W celu utrzymania prawidłowego stanu higieny urządzenia, elementy doprowadzające wodę zostały fabrycznie wypełnione azotem.

Zanim urządzenie będzie można przepłukać wodą, należy najpierw wypłukać wypełnienie azotem z mieszalnika CO₂. Do tego celu użyć gazu CO₂.

Płukanie mieszalnika CO₂

1. Podłączyć nową butlę CO₂ lub nowy cylinder CO₂ (patrz rozdział „Podłączyć nową butlę CO₂” lub „Podłączenie nowego cylindra CO₂”).
2. Ustawić ciśnienie CO₂:
 - a Butla CO₂: Otworzyć zawór główny i ustawić pokrętkę tak, aby manometr wskazywał 4 bar.
 - b Cylinder CO₂: Obrócić pierścień regulacyjny pokrętką do pozycji „4”.
3. Włączyć urządzenie.
4. Dopyływ wody powinien być zamknięty.
5. Umieścić pojemnik pod wylotem wody.
6. Nacisnąć przycisk „Schłodzona woda z CO₂” przez 10 sekund.
Ulatnia się trochę gazu, który może być zmieszany z kroplami wody. Ten chwilowy wyciek gazu nie jest niebezpieczny.
7. Obróć pokrętkę sterującą do wartości 0 bar lub pozycji „0”.
8. Nacisnąć przycisk „Schłodzona woda z CO₂” do momentu, aż wyciek gazu przestanie być słyszalny.

Płukanie urządzenia i filtra

Wskazówka

Teraz całe urządzenie i filtr przepłukać wodą.

1. Otworzyć dopływ wody.
2. Umieścić pojemnik pod wylotem wody.
3. Nacisnąć przycisk „Schłodzona woda” wielokrotnie do momentu osiągnięcia 5-minutowego czasu płukania (ok. 10–15 litrów).
4. Nacisnąć przycisk „Schłodzona woda z CO₂” wielokrotnie do momentu osiągnięcia jeszcze dodatkowego 4-minutowego czasu płukania (ok. 4–5 litrów).

Wskazówka

Po każdym 60 sekundach ciągłego wydawania wody urządzenie automatycznie przestaje dozować.

5. Przeprowadzić czyszczenie chemiczne (patrz rozdział „Czyszczenie chemiczne”).
6. Ustawić ciśnienie CO₂:
 - a Butla CO₂: Otworzyć zawór główny i ustawić pokrętkę tak, aby manometr wskazywał 4 bar.
 - b Cylinder CO₂: Obrócić pierścień regulacyjny pokrętką do pozycji „4”.Urządzenie jest gotowe do działania.

Obsługa butli CO₂

Wskazówka

Należy również zwrócić uwagę na ogólne informacje na temat obsługi butli CO₂, patrz rozdział „Ogólne informacje na temat obsługi butli CO₂”.

Podczas podłączania nowej lub odłączania pustej butli CO₂ należy wykonać następujące czynności.

Wyjąć pustą butlę CO₂

Rysunek I

- 1 Pokrętko
- 2 Reduktor ciśnienia
- 3 Nakrętka kołpakowa
- 4 Zawór główny
- 5 Ciśnienie kontrolne manometru
- 6 Wąż CO₂

1. Zamknąć butlę z gazem na zaworze głównym.
2. Obrócić regulator ciśnienia do pozycji „0”.

Wskazówka

Po odłączeniu regulatora ciśnienia od butli CO₂, mimo że ciśnienie nadal jest wystarczające, nastąpi zdeformowanie o-ringa między butlą a reduktorem ciśnienia i trzeba będzie go wymienić.

3. Poluzować pasek napinający, który zabezpiecza butlę CO₂.

- ② Złączyć śrubowe wtryskiwacza
- ③ Pierścień uszczelniający
- ④ Obudowa wtryskiwacza
- ⑤ Wylot wody (przyłącze na urządzeniu)
 - a Rozkręcić zestaw czyszczący.
 - b Włożyć 4 tabletki czyszczące do zestawu czyszczącego.
 - c Skręcić zestaw czyszczący, zwracając uwagę na prawidłowe osadzenie pierścienia uszczelniającego.
9. Podłączyć zestaw czyszczący do wejścia urządzenia.
10. Podłączyć przewód doprowadzający wodę do zestawu czyszczącego.
11. Jeśli to możliwe, ustawić zestaw czyszczący w pozycji pionowej.

Rysunek Q

12. Wyjąć tackę ociekową.
13. Umieścić odpowiedni pojemnik o pojemności co najmniej 1 litra pod dozownikiem wody.
14. Włożyć wtyczkę sieciową do gniazdka.
15. Otworzyć dopływ wody.
16. Włączyć urządzenie.

Wskazówka

Wykonać poniższe kroki z najwyższą starannością, aby uzyskać maksymalny możliwy efekt czyszczenia chemicznego.

Wskazówka

Detergent do czyszczenia chemicznego jest wyposażony w niebieski wskaźnik barwny. Kolor wypływającej wody informuje o stężeniu i skuteczności detergentu.

Wskazówka

Podczas czyszczenia występuje niewielkie pienienie.

Wynika to z systemu i jest normalne.

17. Przeprowadzić czyszczenie.

- a Nacisnąć przycisk „Schłodzona woda z CO₂” do momentu, aż urządzenie przestanie nalewać wodę po 60 sekundach.
 - b Począkać 60 sekund, aż detergent się rozpuści.
 - c Powtórzyć proces (płukanie przez 60 sekund i oczekiwanie przez 60 sekund) w sumie 2 razy.
 - d Opróżnić pojemnik po każdym płukaniu.
 - e Nacisnąć i przytrzymać przycisk „Schłodzona woda” przez 30 sekund. Proces płukania jest zakończony. Detergent zaczyna działać. Powinno to trwać przez co najmniej 15 minut; czas ten można dowolnie wydłużyć.
 - f Odczekać co najmniej 15 minut na działanie detergentu.
18. Zamknąć dopływ wody.
 19. Nacisnąć dowolny przycisk do momentu, aż woda przestanie wypływać.
 20. Wylączyć urządzenie.
 21. Wyjąć zestaw czyszczący.
 22. Podłączyć wąż doprowadzający wodę z powrotem do urządzenia.
 23. Wyjąć kubek serwisowy i włożyć z powrotem filtr.

Płukanie po czyszczeniu na sucho

Wskazówka

W dowolnym momencie można na chwilę przerwać proces płukania, aby np. opróżnić kubek do płukania.

1. Umieścić odpowiedni pojemnik o pojemności co najmniej 1 litra pod dozownikiem wody.

2. Otworzyć dopływ wody.
3. Włączyć urządzenie.
4. Nacisnąć przycisk „Schłodzona woda” do momentu, aż niebieski kolor nie będzie widoczny. Następnie spłukać jeszcze co najmniej kolejnymi 4 litrami.
5. Nacisnąć przycisk „Schłodzona woda z CO₂ do momentu, aż niebieski kolor przestanie być widoczny. Następnie spłukać jeszcze co najmniej kolejnymi 2 litrami.
6. Otworzyć główny zawór butli CO₂ i sprawdzić ustalone ciśnienie gazu lub ustawić regulator ciśnienia w butli CO₂ w pozycji „4”.
7. Wylać jeden litr wody zawierającej CO₂, aby mieszać CO₂ napełnił się ponownie. Urządzenie jest gotowe do działania.

Testy

Aby móc przetestować skuteczność czyszczenia chemicznego, należy pobierać próbki natychmiast po zakończeniu czyszczenia chemicznego, uwzględniając zasady mikrobiologicznej analizy wody, i zlecać ich badanie akredytowanemu laboratorium.

Opróżnianie tacki ociekowej

Pływak sygnalizuje pełną tackę ociekową. Po osiągnięciu maksymalnego poziomu, na pływaku widoczny jest czerwone oznaczenie w formie pierścienia.

Rysunek R

1. Ostrożnie wyjąć i opróżnić pełną tackę ociekową.
2. Codziennie sprawdzać tackę ociekową pod kątem zanieczyszczeń i w razie potrzeby umyć ją.
3. Z powrotem założyć tackę ociekową.

Usuwanie usterek

Błąd	Przyczyna	Sposób usunięcia
Urządzenie nie dozuje wody, ale pokazuje „Gotowość do użycia”. Wszystkie przyciski świecą.	Dopływ wody jest przerwany.	<ol style="list-style-type: none"> 1. Zapewnić dopływ wody. 2. Sprawdzić urządzenia odcinające. 3. Jeśli usterka nadal występuje, skontaktować się z serwisem.
Urządzenie nie działa. Przyciski nie świecą.	Zakłócenia na zasilaniu napięciem. Bezpiecznik jest uszkodzony.	<ul style="list-style-type: none"> ● Sprawdzić zasilacz. ● Zdjąć pokrywę bezpiecznika obok przełącznika urządzenia, wymienić bezpiecznik. Jeśli bezpiecznik ponownie przepali się, wylączyć urządzenie i skontaktować się z serwisem.
Dozowana woda nie jest schłodzona, mimo naciśnięcia przycisku „Schłodzona woda”	Moduł chłodzący nie osiągnął jeszcze docelowej temperatury.	<ol style="list-style-type: none"> 1. Sprawdzić ponownie po odczekaniu 20–40 minut. Jeśli funkcja chłodzenia przestała działać na stałe: 2. Wylączyć urządzenie. 3. Skontaktować się z serwisem.
Przyciski wody gazowanej i zimnej świecą na przemian i słychać sygnał dźwiękowy.	Błąd regulatora temperatury.	<ul style="list-style-type: none"> ● Skontaktować się z serwisem.
Przycisk wody gazowanej nie zapala się po 60 sekundach, a dozowanie wody gazowanej jest zablokowane.	Uzupełnienie zbiornika saturatora nie powiodło się.	<ol style="list-style-type: none"> 1. Wylączyć urządzenie. 2. Sprawdzić dopływ wody. 3. Sprawdzić ciśnienie gazu. 4. Wylączyć urządzenie, a następnie ponownie włączyć. 5. Jeśli usterka nadal występuje, skontaktować się z serwisem.
Pompa wewnętrzna rozpoczyna dozowanie „schłodzonej wody z CO ₂ ” z różnym opóźnieniem.	Jest to normalne działanie, a nie błąd.	<ul style="list-style-type: none"> ● Nie wymaga naprawy
Pompa wewnętrzna uruchamia się na chwilę w regularnych odstępach czasu	Jest to normalne działanie funkcji zbiornika saturatora.	<ul style="list-style-type: none"> ● Nie wymaga naprawy
Brak dwutlenku węgla w wodzie.	Zbyt niskie ciśnienie gazu CO ₂ . Pusta butla CO ₂ lub cylinder CO ₂ .	<ul style="list-style-type: none"> ● Skorygować ciśnienie gazu CO₂. ● Wymienić butlę CO₂ lub cylinder CO₂. ● Jeśli usterka nadal występuje, skontaktować się z serwisem.
Za mało dwutlenku węgla w wodzie	Zbiornik zimnej wody nie osiągnął jeszcze docelowej temperatury. Filtr jest zabrudzony i zmniejsza konieczny przepływ wody. Prawie pusta butla CO ₂ lub cylinder CO ₂ .	<ul style="list-style-type: none"> ● Ponownie sprawdzić zawartość dwutlenku węgla w wodzie po odczekaniu 20 minut. ● Sprawdzić przepływ przez filtr i wymienić filtr, jeśli to konieczne. ● Jeśli usterka nadal występuje, skontaktować się z serwisem. ● Wymienić butlę CO₂ lub cylinder CO₂.
Pryskająca woda gazowana przy nalewaniu większej ilości	Zakłócenia podczas uzupełniania zbiornika saturatora. Ustawione jest za duże ciśnienie gazu.	<ul style="list-style-type: none"> ● Sprawdzić przepływ przez filtr i wymienić filtr, jeśli to konieczne. ● Skorygować ciśnienie gazu CO₂. ● Jeśli usterka nadal występuje, skontaktować się z serwisem.

Gwarancja

W każdym kraju obowiązują warunki gwarancji określone przez dystrybutora. Ewentualne usterki urządzenia usuwane są w okresie gwarancji bezpłatnie, o ile spowodowane są błędem materiałowym lub produkcyjnym. W sprawach napraw gwarancyjnych prosimy kierować się z dowodem zakupu do dystrybutora lub do autoryzowanego punktu serwisowego. (Adres znajduje się na odwrocie)

Dane techniczne

		WPD 50 Ws
Wydajność urządzenia		
Napięcie robocze	V	220-240
Częstotliwość sieciowa	Hz	50
Bezpiecznik sieciowy (zwłoczny)	A	6
Maksymalny pobór mocy	W	200
Ciśnienie wody na wlocie	MPa (bar)	0,15 - 0,6 (1,5- 6)
Temperatura wody na wlocie	°C	5-30
Zakres ustawianego ciśnienia CO ₂	MPa (bar)	0,38...0, 42 (3,8...4, 2)
Temperatura otoczenia	°C	5 - 32
Ilość doprowadzanej wody (w zależności od ciśnienia na wlocie i stanu filtra)		
Woda schłodzona	l/h	120
Woda nasycona CO ₂	l/h	80
Temperatura schłodzonej wody, min.	°C	6
Wymiary i masa		
Szerokość	mm	300
Głębokość	mm	440
Wysokość	mm	395
Ciężar	kg	19

Zmiany techniczne zastrzeżone.



Plan konserwacji

Termin	Wykonanie
Codziennie	Wyjąć i wyczyścić tackę ociekową. Po wyłączeniu urządzenia na noc, odlać 0,5 l wody z każdego rodzaju i usunąć ją.
Co tydzień, w razie potrzeby części	Umyć obudowę urządzenia z zewnątrz i tackę ociekową gorącą wodą lub w zmywarce do naczyń. Do czyszczenia plastikowych powierzchni nie używać środków czyszczących zawierających alkohol, kwasy lub środki ściernie.
Raz na pół roku	Jeśli jakość wody jest słaba, wymienić filtr Hy-Pure-Plus. Przeprowadzić czyszczenie chemiczne, patrz rozdział <i>Czyszczenie chemiczne</i> .
Raz w roku	Wymienić filtr Hy-Pure-Plus.
Czynnikiem decydującym o terminie wymiany filtra jest ilość dozowanej wody i jakość wody na wlocie.	

Tartalom

Általános utasítások.....	108
Biztonsági tanácsok.....	108
Biztonsági tanácsok.....	108
Szimbólumok a készüléken.....	108
Rendeltetésszerű alkalmazás.....	108
A CO ₂ -palackok kezelésével kapcsolatos általános utasítások.....	109
Környezetvédelem.....	109
Tartozékok és pótkatrészek.....	109
Fogyóeszköz.....	109
Szállítási terjedelem.....	110
A készülék leírása.....	110
Szerelés.....	110
Első üzembe helyezés.....	110
A CO ₂ -palack kezelése.....	110
A CO ₂ -henger kezelése.....	110
Üzemeltetés.....	111
Szállítás.....	111
Tárolás.....	111
Ápolás és karbantartás.....	111
Segítség üzemzavarok esetén.....	112
Garancia.....	112
Műszaki adatok.....	112
Karbantartási terv.....	112
WPD 50 Ws karbantartási lap.....	113

Általános utasítások

  Készüléke első használata előtt olvassa el ezt az eredeti használati utasítást, és ennek megfelelően járjon el. Őrizze meg az eredeti használati utasítást későbbi használatra vagy a következő tulajdonos számára.

- A vízminőség garantálása érdekében csak vízközmű-szolgáltatótól származó ivóvíz használható fel. A minőségnek legalább az Egészségügyi Világszervezet (WHO) irányelveinek meg kell felelnie.
- Ha az eszköz telepítéséhez az ivóvízhálózatba való beavatkozásra van szükség, akkor ezt képzett szakemberek kell elvégeznie, aki a helyben alkalmazandó törvényeknek és rendeleteknek megfelelő engedéllyel rendelkezik. Ezt a munkát szükség esetén az ügyfélnek kell megrendelnie.
- A kilyukadt víztömlők által okozott vízkárok elleni védelem érdekében javasoljuk, hogy szereljenek el záróberendezést és Aquastopot (opcionálisan kapható) a bemenő vízvezetékbe.
- A készüléken belüli ápolási munkákat csak a készülék üzemeltetője végezheti, aki elolvasta a jelen használati utasítást.
- CO₂-palack használata esetén be kell tartani a felállítási hely megjelölésére vonatkozó helyi szabályokat.
- A készülék tisztításához ne használjon vízsugarat.
- A műanyag felületeket nem szabad alkoholtartalmú, agresszív vagy kopotató tisztítószerekkel tisztítani. A CA 30 R (6.295-686.0) felület tisztítót ajánljuk.

Biztonsági tanácsok

Veszélyfokozat

VESZÉLY

- *Olyan, közvetlenül fenyegető veszély jelzése, amely súlyos sérülésekhez vagy halálhoz vezet.*

FIGYELMEZTETÉS

- *Olyan, esetlegesen veszélyes helyzet jelzése, amely súlyos sérülésekhez vagy halálhoz vezethet.*

VIGYÁZAT

- *Olyan, esetlegesen veszélyes helyzet jelzése, amely könnyebb sérülésekhez vezethet.*

FIGYELEM

- *Olyan, esetlegesen veszélyes helyzet jelzése, amely anyagi károkhoz vezethet.*

Biztonsági tanácsok

 **VESZÉLY** • Áramütésveszély. Mindig húzza ki a hálózati csatlakozót, mielőtt a készüléken dolgozik. A csatlakozóaljzatot 30 mA hibaáram

védőkapcsolóval kell védeni.

• **Életveszély felrobbanó CO₂-gázpalack miatt.** Állítsa fel függőlegesen a nyomástartó edényt, és rögzítse. A sűrítettgáz-palackot mindig az eszköz típusához jóváhagyott nyomáscsökkentővel és biztonsági szeleppel csatlakoztassa. Védje a gázpalackot a túlzott felmelegedéstől, és soha ne tegye ki közvetlen napsugárzásnak.

• **Robbanásveszély.** Soha ne csatlakoztasson CO₂-palackot felszálló vezetékkel. A felszálló vezetékkel rendelkező palackokat például piros figyelmeztető matrica jelöli. • **Fulladásveszély a kilépő széndioxid miatt.** Gondoskodjon a helyiség megfelelő szellőzéséről, vagy telepítsen gázriasztó rendszert. A sűrítettgáz-palackok kiürítése során vegye figyelembe az előírt minimális helyiségméretre, a figyelmeztető rendszerekre és szellőzésre vonatkozó ország-specifikus jogszabályi követelményeket. • **Robbanásveszély.** Ne tartson a készülékben robbanásveszélyes tárgyakat, például gyúlékony hajtóanyagot tartalmazó szóróflakonokat.

 **FIGYELMEZTETÉS** • A készülék felállításakor ügyeljen arra, hogy a hálózati tápkábel ne csípődjön be és ne sérüljön meg. • Ne helyezzen a készülék mögé elosztóaljzatot vagy mobil áramellátó egységet. • **Sérülésveszély a felrobbanó palackok miatt.** Szénsavas vizet csak nyomásálló palackokba (10 bar) szabad tölteni. • **Túlmelegedés veszélye.** Ne zárja el a készülék szellőzőnyílásait. • **Károsodás veszélye!** A felengedés felgyorsításához csak a gyártó által ajánlott mechanikus vagy egyéb

segédeszközöket használjon.

- **Ne károsítsa a hűtőkört.**
- **Egészségkárosodás veszélye csírák miatt.** A szűrőpatron cseréjekor ügyeljen a higiéniára és a tisztaságra. Szűrőcsere közben viseljen steril egyszerhasználatos kesztyűt. Rendszeresen tisztítsa meg a csepptálcát és a felületeket. Soha ne érintse meg a vízkimenetet ujjával vagy törülőkendővel. Legalább 6 havonta végezze el a készülék kémiai tisztítását. Ha ivóvíz-szolgáltatója mikrobiológiai szennyezéssre figyelmeztette Önt, akkor a figyelmeztetés feloldása után kötelező kémiai tisztítást végezni a készüléken. • **Egészségkárosodás veszélye a víz megnövekedett csírákoncentrációja miatt.** Ha 4 napnál hosszabb ideig nem használja a készüléket, akkor kapcsolja be a készüléket, nyissa meg a vízellátást, és végezzen kémiai tisztítást, lásd a következő fejezetet: **Kémiai tisztítás.** • **Egészségkárosodás veszélye szakszerűtlenül javított készülék miatt.** A készülék javítását kizárólag szakképzett személyzet végezheti. • **Sérülésveszély a tisztítószere miatt.** A tisztítószerek kezelése során tartsa be a tisztítószere vonatkozó biztonsági utasításokat, és viseljen védőszemüveget és védőkesztyűt.

FIGYELEM • A készülék hűtőegységének károsodása. Ha a készüléket fekvő helyzetben tárolták vagy szállították, akkor legalább 24 órát várni kell az üzembe helyezés előtt.

Szimbólumok a készüléken



FIGYELMEZTETÉS

Tűzveszély, gyúlékony anyag

A készülék gyúlékony hűtőközeget tartalmaz.

Amennyiben hűtőközeg szivárgást észlel, tartsa a készüléket minden lángforrástól távol.

Rendeltetésszerű alkalmazás

FIGYELMEZTETÉS

Ezt a készüléket csökkent fizikai, érzékszervi vagy mentális képességekkel rendelkező személyek (a gyermekeket is beleértve) nem használhatják, kivéve, ha a biztonságukért felelős személy felügyelete alatt állnak, vagy tőle a használatot megelőzően utasításokat kaptak a készülék használatára vonatkozóan.

△ FIGYELMEZTETÉS

Felügyelje a gyerekeket, és biztosítsa, hogy ne játszhassanak a készülékkel.

△ FIGYELMEZTETÉS

A sérült hálózati kábelt a gyártónak, az ügyfélszolgálatnak vagy egy hasonlóan képzett személynek kell kicserélnie a veszély megelőzése érdekében.

- A készülék hűtött víz adagolására szolgál széndioxid (CO₂) hozzáadásával vagy anélkül, élelmiszer-minőségben, önkiszolgáló üzemmódban.
- A készülék a következő területeken használható:
 - Háztartás és hasonló alkalmazások
 - Üzletek, irodák és más munkaterületek személyzeti konyhaterületei
 - Mezőgazdaság
 - Szállodák, motelek, reggelit kínáló panziók és más szálláshelyek
 - Catering és hasonló nagykereskedelmi alkalmazások
- A készülék kombinált szűrővel van felszerelve.
- A készüléket fagymentes helyiségben kell felállítani.
- Ne használja vagy tárolja a készüléket szabadban.
- Ne fektesse le és ne tárolja vagy szállítsa fekvő helyzetben a készüléket.

Előrelátható hibás használat

A berendezés nem rendeltetésszerű használata tilos. A kezelő a nem rendeltetésszerű használatból eredő károkért nem vállal felelősséget.

A CO₂-palackok kezelésével kapcsolatos általános utasítások

A CO₂-palackok cseréje során a gázosztálytól biztonságos elírásait és az esetleges törvényi előírásokat be kell tartani.

- A CO₂-palackot telepítse a KÄRCHER által jóváhagyott nyomáscsökkentővel, a víz szén-dioxid-koncentrációjának beállítása céljából.
- Az E 290 széndioxidnak meg kell felelnie a 96/77/EK irányelv (élelmiszerminőség) szerinti tisztasági követelményeknek, és a 89/107/EGK irányelv 7. cikkének megfelelően kell címkézni.
- Gázpalack használata előtt meg kell győződni arról, hogy a megfelelő típusú gáz áll rendelkezésre. A gáz típusáról csak a veszélyes áru címke ad megbízható információkat, amelynek minden gázpalackon rendelkezésre kell állnia. A gázpalack színe nem mindig ad egyértelmű információt a gáz típusáról. Nem szabad használni olyan gázpalackot, amelynek tartalma kétséges, vagy amely más módon feltűnő (sérülés, tűz hatásának való kitétség, mechanikus hatások nyomai).
- Az országspecifikus előírásokat be kell tartani.

△ VESZÉLY

Robbanásveszély

Soha ne csatlakoztasson CO₂ palackot felszálló vezetékkel. A felszálló vezetékkel rendelkező palackokat például piros figyelmeztető matrica jelöli.

△ FIGYELMEZTETÉS

Életveszély felrobbanó CO₂-gázpalack miatt.

Állítsa fel függőlegesen a nyomástartó edényt, és rögzítse.

Soha ne nyissa ki a sűrítettgáz-palackot nyomáscsökkentő és biztonsági szelep nélkül. A biztonsági szeleppel ellátott nyomáscsökkentőnek engedélyezettnek kell lennie a készüléktípushoz.

△ VESZÉLY

Széndioxid szivárgás miatti fulladásveszély

Gondoskodjon a helyiség megfelelő szellőzéséről, vagy telepítsen gázriasztó rendszert.

Soha ne tegye ki a CO₂-palackot közvetlen napsugárzásnak.

Akadályozza meg a CO₂-palack túlmelegedését.

Helyezzen el egy látható jelzést, amely jelzi a gáznemű széndioxid esetleges jelenlétét.



Környezetvédelem

A csomagolóanyag újrahasznosítható. Kérjük, környezetbarát módon semmisítse meg a csomagolást.

Az elektromos és elektronikus készülékek értékes, újrahasznosítható anyagokat, és gyakran olyan alkotóelemeket, például elemeket, akkumulátorokat vagy olajat is tartalmaznak, melyek nem megfelelő kezelése vagy helytelen megsemmisítése potenciális veszélyt jelenthet az emberek egészségére és a környezetre. Ezek az alkotóelemek azonban a készülék rendeltetésszerű üzemeléséhez szükségesek. Az ezzel a szimbólummal jelölt készülékeket nem szabad a háztartási hulladékkal együtt megsemmisíteni.

R-290 R290 üvegházhatású gázt tartalmaz - hermetikusan zárt berendezés

Összetevőkre vonatkozó utasítások (REACH)

Az összetevőkre vonatkozó aktuális információkat itt találja: www.kaercher.de/REACH

Tartozékok és pótalkatrészek

Csak eredeti tartozékokat és eredeti pótalkatrészt alkalmazzon; ezek garantálják a készülék biztonságos és zavarmentes üzemelését.

A tartozékokra és pótalkatrészekre vonatkozóan információkat itt talál: www.kaercher.com.

Felszerelhető tartozékok

Leírás	Rendelési sz.
Szerelőkészlet CO ₂ -henger	2.644-217.0
CO ₂ -palack, a kereskedelemben kapható (2 kg, 6 kg, 10 kg tartalom)	2.644-218.0
Premium talpazati állvány	6.960-134.0
Basic talpazati állvány	2.644-221.0

Kancsók

Leírás	Rendelési sz.
Vizeskancsó, 1 l, üveg, műanyag fedéllel és KÄRCHER logóval, mosogatógépben mosható	6.640-431.0

Leírás	Rendelési sz.
Kancsó, Eva Solo, 1 l, mosogatógépben mosható	0.017-575.0

Öblítődény

Leírás	Rendelési sz.
Öblítődény 4 l	6.640-341.0

Palackok

Leírás	Rendelési sz.
Palack 0,5 l, tritán, mosogatógépben mosható	6.640-430.0
Palack 0,75 l, tritán, mosogatógépben mosható	6.640-512.0
Palack 0,6 l, tritán szájrész és fedél, mosogatógépben mosható	6.640-469.0
Kiváló minőségű börszilikát üveg 0,75 l, hőálló, átlátszó, Ø 7 cm, magasság 26 cm, rozsdamentes acél fedővel és neoprén védőborítással	6.642-186.0

Csészek

Leírás	Rendelési sz.
Kemény papír csésze, forró italokhoz is, 180 ml, logó nélkül, 2500 darab	6.640-455.0
Kemény papír csésze, forró italokhoz is, 180 ml, KÄRCHER logóval, 2500 darab	6.640-460.0
Műanyag pohár, 200 ml, logó nélkül, 3000 darab	6.640-454.0
Műanyag pohár, 200 ml, KÄRCHER logóval, 3000 darab	6.640-453.0

Kiegészítő szerelési anyag

Leírás	Rendelési sz.
Hibaáram-védőkapcsoló 30 mA, 230 V, 50 Hz	6.640-427.0
Aquastop, vízszivárgásjelző mágnesszeleppel és sárgaréz csavarkötéssel, G 3/4"	6.640-291.0
Nyomáscsökkentő 1,5 - 6 bar - 1/2"	6.640-625.0
Vízblokk, elárasztás elleni védelem	6.640-338.0

Fogyóeszköz

Szűrő

Megnevezés	Leírás	Rendelési sz.
Hy-Pure-Plus szűrő	Kombinált szűrő aktív-szén- és ultraszűrőből. Felfogja a klórt, a nehézfémeket, a vezetékbeli származó maradványokat, a bakteriumokat és a vírusokat, és jó ízt biztosít. Minden ásványi anyag a vízben marad.	2.644-200.0

Tisztítószer kémiai tisztításhoz

Megnevezés	Leírás	Rendelési sz.
Tisztítókészlet	A kémiai tisztítószer (Bevi Tabs, lúgos) felvételéhez, újrafelhasználható	2.643-941.0
Bevi Tabs, lúgos	Kémiai tisztítószer a WPD hathavonta történő belső tisztításához, csomagolási egység 1 x 10 tableta	6.295-891.0

Tisztítószer a készülék külső tisztításához

Megnevezés	Leírás	Rendelési sz.
CA 30 R	Használatra kész felülettisztító, 0,5 l palack	6.295-686.0
Szórófej a felülettisztítókhoz	A CA 30 R első megrendelésekor erre az újrafelhasználható szórófejre van szükség a szóróflakonhoz.	6.295-723.0

Szállítási terjedelem

A készülék kicsomagoláskor a kezelési útmutató segítségével ellenőrizze a doboz tartalmának hiánytalanságát. Hiányzó tartozékok vagy szállítási sérülések esetén kérjük, értesítse a kereskedőt.

A készülék leírása

Ábrák, lásd a grafikonokat tartalmazó oldalt
Ábra A

- 1 A szűrőfedél reteszelése
- 2 Szűrőfedél
- 3 Készülékkapcsoló
- 4 CO₂-csatlakozás
- 5 Vízcsoatlakozás
- 6 Hálózati csatlakozás
- 7 A biztosítéktartó fedele 6 A biztosítékkal
- 8 Típusábra
- 9 Szellőzőnyílások
- 10 Kombinált szűrő
- 11 Szűrőtartó
- 12 „CO₂ hűtött víz” gomb”
- 13 „Hűtött víz” gomb
- 14 A víz kilépő nyílása
- 15 Csepptálca

Szerelés

Az eszköz csatlakoztatása

Üzembehelyezéskor, illetve a tartozékok cseréjét magukba foglaló javítási munkákat kivételéseként használjon kizárólag a KÄRCHER által jóváhagyott alkatrészeket (csatlakozókészlet, CO₂ nyomásszabályozó). Ezeket az alkatrészeket bevizsgálat és tanúsították, hogy megfeleljenek a szigorú KÄRCHER minőségi szabványoknak. Más alkatrészek nem használhatók.

- A hálózati csatlakozásnak és a víz bemeneti nyomásának meg kell felelnie a műszaki adatokban szereplő értékeknek (lásd a „Műszaki adatok” fejezetet).
- A helyi szabályozástól függően engedélyezett vízszafalyagátllót kell felszerelni.
- A készüléket sík felületen kell felállítani.
- A hálózati dugaszok és csatlakozóaljzatnak mindig szabadon hozzáférhetőnek kell lennie.
- A készülékcsatlakozásnak, a biztosítékknak valamint a gáz- és vízcsoatlakozásnak (a készülék hátulján) szabadon hozzáférhetőnek kell lennie. A faltól való minimális távolság 100 mm.
- Az energiafogyasztás csökkentése érdekében az áramellátás a használat közbeni szünetek idejére megszakítható (például időzítővel).
- A készüléket csak a mellékelt tömlővezetékekkel csatlakoztassa.
- Ne használjon használt tömlőket.

Csatlakozási ábra:

Ábra B

- 1 Aljzat (30 mA hibaáram-védőkapcsolóval biztosítva)
- 2 Hálózati kábel
- 3 Vízadagoló
- 4 Vízbevezető tömlő (csatlakozókészlet)
- 5 Nyomáscsökkentő manométerrel (csak 6 bar (0,6 MPa) feletti bemenő víznyomás esetén szükséges)
- 6 Épületgépészeti vízcsap
- 7 Épületgépészeti ivóvízvezeték
- 8 Aquastop (opcionális)
- 9 Visszafolyásgátló (opcionális)

Csatlakozások:

Ábra C

- 1 Vízcsoatlakozás
 - 2 CO₂-csatlakozás
 - 3 Hálózati csatlakozás
 - 4 A biztosítéktartó fedele 6 A biztosítékkal
 - 5 Megvilágított készülékcsatlakozó
- 1 Távolítsa el a dugót a vízellátó nyílásból, és selejtezze le.

Ábra D

- 2 Távolítsa el a dugót a vízcsoatlakozásról és selejtezze le.

Ábra E

- 3 A vízbevezető tömlőt csatlakoztassa a „H₂O” csatlakozóra.
- 4 Csatlakoztassa a vízbevezető tömlőt az épületgépészeti vízcsoatra (szükség esetén csatlakoztasson további alkatrészeket).
- 5 Csatlakoztassa a hálózati kábelt a hálózati csatlakozóhoz.
- 6 Csatlakoztassa a CO₂-csatlakozótömlőt a CO₂-csatlakozóra.

A szűrő behelyezése

▲ FIGYELMEZTETÉS

Egészségkárosodás veszélye csírák bejutása miatt
A szűrőpatron cseréjekor különösen ügyeljen a higiéniségre és a tisztaságra.

A szűrő beszerelése során viseljen steril egyszer használatos kesztyűt.

1. Nyissa ki a szűrőfedél reteszelését.

Ábra F

2. Távolítsa el az oldalsó szűrőfedelelet.
3. Távolítsa el a gyárilag behelyezett szerviztálcát.

Ábra G

- a A szűrőtartót fordítsa ki max. 45°-kal.
 - b Forgassa el a szerviztálcát az óramutató járásával ellentétes irányba.
 - c Távolítsa el a szerviztálcát.
4. Helyezze be a szűrőt.

Ábra H

- a A szűrőtartót fordítsa ki max. 45°-kal.
 - b Helyezze be a szűrőt felülről a szűrőtartóba.
 - c Forgassa el a szűrőt ütközésig.
A szűrő reteszelődik.
 - d Fordítsa be a szűrőt a szűrőtartóval együtt a készülékbe.
5. Helyezze be az oldalsó szűrőfedelelet.
 6. Zárja be a szűrőfedél retesztét.

Első üzembe helyezés

Megjegyzés

A készülék tökéletes higiéniai állapotának fenntartása érdekében a vízzel szállított alkatrészeket nitrogénnel lettek feltöltve.

Mielőtt a készüléket vízzel öblíti, öblítse az eszköz CO₂ keverőtartály nitrogéntöltését. Használjon erre a célra gázhalmozállapotú CO₂-t.

Öblítse a CO₂ keverőtartályt

1. Csatlakoztasson egy CO₂ palackot vagy egy új CO₂ hengert (lásd: „Új CO₂-palack csatlakoztatása, vagy” Új CO₂-henger csatlakoztatása”).
2. A CO₂ nyomás beállítása:
 - a CO₂ palack: Nyissa ki a főcsapot és állítsa be a nyomásszabályozót úgy, hogy a nyomásmérő 4 bar értéket mutasson.
 - b CO₂ henger: A nyomásszabályozó beállító kerekét állítsa a „4” állásba.
3. Kapcsolja be a készüléket.
4. A vízbemenetet tartsa zárva.
5. Helyezzen egy tartályt a víz kilépő nyílása alá.
6. A „CO₂ hűtött víz” gombot tartsa lenyomva 10 másodpercig.
Kilép némi gáz, amelybe vízecseppek keveredhetnek. Ez a rövid gázszívárgás nem veszélyes.
7. A nyomásszabályozót állítsa 0 bar értékre, illetve a „0” állásba.
8. A „CO₂ hűtött víz” gombot tartsa lenyomva, míg a gázszívárgás nem hallható.

Az eszköz és a szűrő öblítése

Megjegyzés

Az eszköz és a szűrő öblítése befejeződött.

1. Nyissa meg a vízbefolyást.
2. Helyezzen egy tartályt a víz kilépő nyílása alá.
3. Nyomja meg a „Hűtött víz” gombot ismételtelen, míg eléri az 5 perces öblítési időt (kb. 10-15 liter).
4. Nyomja meg a „CO₂ hűtött víz” gombot ismételtelen, míg eléri a további 4 perces öblítési időt (kb. 4-5 liter).

Megjegyzés

60 másodperces folyamatos vízellátás után az eszköz automatikusan kikapcsolja az őrítést.

5. Végezze el az eszköz vegyi tisztítását (lásd „Kémiai tisztítás”).
6. A CO₂ nyomás beállítása:
 - a CO₂ palack: Nyissa ki a főcsapot és állítsa be a nyomásszabályozót úgy, hogy a nyomásmérő 4 bar értéket mutasson.
 - b CO₂ henger: A nyomásszabályozó beállító kerekét állítsa a „4” állásba.

A készülék üzemkész.

A CO₂-palack kezelése

Megjegyzés

Kérjük, vegye figyelembe a CO₂-palackok kezelésével kapcsolatos általános utasításokat, lásd a A CO₂-palackok kezelésével kapcsolatos általános utasítások fejezetet.

Új CO₂-palack csatlakoztatása vagy üres CO₂-palack eltávolítása esetén az alábbi lépéseket kell elvégezni.

Üres CO₂-palack kiszérése

Ábra I

- 1 Forgószabályozó
- 2 Nyomáscsökkentő
- 3 Hollandi anya
- 4 Főcsap
- 5 Szabályozónyomás manométer
- 6 CO₂-tömlő

1. Zárja el a főcsapot.
2. Forgassa a nyomásszabályozót „0” állásba.

Megjegyzés

Ha a nyomáscsökkentőt leválasztja a CO₂-palackról, bár továbbra is elegendő nyomás áll rendelkezésre, akkor a palack és a nyomáscsökkentő közötti O-gyűrű eldeformálódik, és ki kell cserélni.

3. Lazítsa meg a CO₂-palackot biztosító feszítőhevedert.
4. Távolítsa el az üres gázpalackot.
5. Csavarja le a nyomáscsökkentőt az üres gázpalackról.

Új CO₂-palack csatlakoztatása

Ábra I

- 1 Forgószabályozó
- 2 Nyomáscsökkentő
- 3 Hollandi anya
- 4 Főcsap
- 5 Szabályozónyomás manométer
- 6 CO₂-tömlő

1. Távolítsa el a védősapkát az új gázpalackról.
2. Röviden nyissa ki a főcsapot, hogy az esetlegesen jelen lévő folyékony CO₂ távozhasson.
3. Csavarja fel a nyomáscsökkentőt az új gázpalackra. Ellenőrizze a tömítőgyűrű megfelelő helyzetét.
4. Húzza meg kézzel a hollandianyát.
5. Állítsa fel az új CO₂-palackot, és rögzítse feszítőhevederrel.
6. Csatlakoztassa a CO₂-tömlőt a nyomáscsökkentőhöz.
7. Lassan nyissa ki a gázpalack főcsapját.
8. Állítson be 4 bar-t a nyomáscsökkentőn a forgószabályozó segítségével.
9. Zárja el a gázpalack főcsapját.
10. Olvassa le a szabályozónyomás manométeren kijelzett értéket. A kijelzett értéknek legalább 5 percgig állandónak kell maradnia.

Észlelhető nyomáscsökkenés esetén:

11. Szüntesse meg a nyomáscsökkenést.
 - a Ellenőrizze, hogy a sűrítettgáz-tartály és a nyomáscsökkentő közötti O-gyűrű megvan-e és sértelet-e.
 - b Az esetlegesen meghibásodott O-gyűrűt cserélje ki.
 - c Ellenőrizze a nyomáscsökkentő megfelelő helyzetét.
 - d Húzza meg erősebben a hollandianyát.
 - e Ellenőrizze a nyomáscsökkentőnél a tömlőcsatlakozást és a CO₂-tömlőt látható sérülések tekintetében.

Ha a nyomáscsökkenést nem lehet megszüntetni a fenti intézkedésekkel, akkor a nyomáscsökkentőt meghibásodott, és ki kell cserélni.

12. A tömítettségellenőrzés sikeres elvégzése után nyissa ki a főcsapot.
13. Állítsa be az üzemi nyomást a nyomáscsökkentőn a forgószabályozó segítségével. Az előbeállítás 4 bar, és szükség esetén utólag módosítható.
14. A CO₂-palack minden cseréje után engedjen ki egy liter „CO₂-tartalmú vizet”, hogy a CO₂-keverő újra feltöltődjön.

A CO₂-henger kezelése

Megjegyzés

Kérjük, vegye figyelembe a CO₂-palackok kezelésével kapcsolatos általános utasításokat, lásd a A CO₂-palackok kezelésével kapcsolatos általános utasítások fejezetet.

Megjegyzés

A CO₂-hengerek a gyógyszertárakban, az elektronikai üzletekben és a szupermarketekben kaphatók.

Új CO₂-palack csatlakoztatása vagy üres CO₂-palack kiszérése esetén az alábbi lépéseket kell elvégezni.

Üres CO₂-henger kiszérése

Ábra J

1. Nyomásszabályozó skála
2. Beállítótárcsa
3. Nyomásszabályozó
4. Palackcsavarzat
5. CO₂-töltő
6. CO₂-henger

1. Fordítsa el a nyomásszabályozót „OFF” állásba.
2. Lazítsa meg a CO₂-henger rögzítését.
3. Szükség esetén válassza le a CO₂-töltőt a CO₂-csatlakozóról.
4. Az üres CO₂-hengert csavarja ki az óramutató járásával ellentétes irányban a palack csavarkötéséből.

Új CO₂-henger csatlakoztatása

Ábra J

1. Nyomásszabályozó skála
2. Beállítótárcsa
3. Nyomásszabályozó
4. Palackcsavarzat
5. CO₂-töltő
6. CO₂-henger

1. Vegye le a CO₂-henger fedelét.
2. Rögzítse a CO₂-hengert a nyomásszabályozó palackcsavarzatára. Ha érezhető ellenállás, akkor forgassa egy kicsit tovább a CO₂-hengert, amíg szilárdan nem rögzül. Rövid sziszegés lehet hallható.
3. Adott esetben ismét csatlakoztassa a CO₂-töltőt a CO₂-csatlakozóra.
4. Ismét rögzítse a CO₂-hengert függőleges helyzetben.
5. Állítsa be előre a nyomásszabályozót „4” helyzetbe.
6. A CO₂-palack minden cseréje után engedjen ki egy liter „CO₂-tartalmú vizet”, hogy a CO₂-keverő újra feltöltődjön.

Üzemeltetés

Működés

A víz a vízbemenettől először átfolyik a kombinált szűrőn (a szűrő leírását lásd a Fogyműködés című fejezetben). A megnyomott gombtól függően a víz ezután a hűtőmodulon vagy ezen felül a CO₂-keverőn keresztül jut el a vízkimenetig. A teljes vízrendszert rendszeres időközönként kémiai tisztításnak kell alávetni.

Kezelés

Megjegyzés

A megvilágított érzékelőgombok könnyű érintésre aktiválódnak.

Ábra K

1. „CO₂ hűtött víz” gomb”
2. „Hűtött víz” gomb

1. Helyezzen egy tartályt a csepptálca közepére.

Ábra L

2. Tartsa nyomva a kívánt víztípus gombját, amíg a tartály megtelik.
E folyamat során a megnyomott gomb világít.

Üzemen kívül helyezés

Ha az eszközt 4 napnál hosszabb ideig nem használja:

1. Zárja el a vízellátást.
2. Kapcsolja ki a készüléket.
3. Zárja el a CO₂-palack fűcsapját, vagy fordítsa vissza „0” helyzetbe a CO₂-henger nyomásszabályozóját.

Üzembe helyezés üzemen kívül helyezés után

Δ FIGYELMEZTETÉS

Egészségkárosodás veszélye a megnövekedett csírákoncentráció miatt

Üzemen kívül helyezés után végezzen kémiai tisztítást.

1. Kapcsolja be a készüléket.
2. Nyissa meg a vízbefolyást.
3. Minden víztípusból engedjen ki legalább 2 litert, és öntse ki.
4. Végezzen kémiai tisztítást (lásd a *Kémiai tisztítás* fejezetet)

Szállítás

Δ VIGYÁZAT

A súly figyelmen kívül hagyása

Sérülés és károsodás veszélye

Szállítás során ügyeljen a készülék súlyára.

- Ne szállítsa a készüléket fekvő helyzetben.
- Járműben történő szállítás esetén a készüléket a mindenkori érvényes irányelvek szerint biztosítsa csúszás és felborulás ellen.

Készülék feladása

A készülék nem szállítható fekvő helyzetben.

- Válasszon megfelelő csomagolást a szállításához, és jelölje meg azt kívülről feltűnő jelöléssel a függőleges helyzetben történő szállítás szükségességéről.
- Ha lehetséges, helyezzen egy kisméretű fa raklapot a szállítódoboz alá.
- Alternatív megoldásként vigye el a készüléket közvetlenül egy Kärcher szervizbe.

Tárolás

Δ VIGYÁZAT

A súly figyelmen kívül hagyása

Sérülés és károsodás veszélye

Raktározás során ügyeljen a készülék súlyára.

1. A készüléket fagymentes helyen tárolja.

Apolás és karbantartás

Δ FIGYELMEZTETÉS

Egészségkárosodás veszélye a szakszerűtlenül javított készülék miatt

A készüléket csak képzett szakemberrel javíttassa.

A készüléken végzett összes munka előtt:

1. A készülék nyomásmentesítése.
 - a Zárja el a vízbefolyást.
 - b Helyezzen egy tartályt a víz kilépő nyílása alá.
 - c Tartsa nyomva a „Hűtött víz” gombot, míg a vízel távollátás megszűnik.
2. Kapcsolja ki a készüléket.
3. Húzza ki a hálózati csatlakozót.
4. Zárja el a CO₂ -palack fűcsapját, vagy fordítsa vissza „0” helyzetbe a CO₂-henger nyomásszabályozóját.
5. Adott esetben csavarja ki a nyomásszabályozóból a CO₂-hengert.

Szűrőcsere

Δ FIGYELMEZTETÉS

Egészségkárosodás veszélye csírák bejutása miatt
A szűrőpatron cseréjekor különösen ügyeljen a higiéniságra és a tisztaságra.

A szűrő beszerelése során viseljen steril egyszer használatos kesztyűt.

1. Zárja el a vízbefolyást.
2. Tartsa nyomva a „Hűtött víz” gombot, amíg már nem lép ki több víz.
3. Nyissa ki a szűrőfedél reteszelését.
4. Távolítsa el az oldalsó szűrőfedeleket.
5. Távolítsa el a cserélendő szűrőt.

Ábra M

- a A szűrőt a szűrőtartóval együtt fordítsa ki max. 45°-kal.
 - b Csavarja ki és vegye le a szűrőt.
6. Csomagolja ki az új szűrőt.
 7. Helyezze be az új szűrőt.

Ábra N

- a Helyezze be a szűrőt a szűrőtartóba, és fordítsa el ütközésig.
A szűrő reteszeli.
- b Fordítsa be a szűrőt a szűrőtartóval együtt a készülékbe.

8. Helyezze be az oldalsó szűrőfedeleket.
9. Zárja be a szűrőfedél reteszt.
10. Csatlakoztassa a hálózati dugaszcsatlakozót az aljzathoz.
11. Helyezzen egy tartályt a vízkimenet alá.
12. Nyissa meg a vízbefolyást.
13. Nyomja meg annyiszor a „Hűtött víz” gombot, amíg el nem éri az 5 perces öblítési időt (kb. 10-15 liter).

Megjegyzés

60 másodperces folyamatos vízkidás után a készülék automatikusan leállítja az adagolást.

14. Végezzen kémiai tisztítást (lásd a *Kémiai tisztítás* fejezetet).

Kémiai tisztítás

Δ VIGYÁZAT

A kilépő víz tisztítási víz

A kilépő tisztítási víz fogyasztásra nem alkalmas.

A kémiai tisztítást az első üzembe helyezés után, és alapvetően legalább hathavonta kell elvégezni. Ugyanez vonatkozik a 4 napnál hosszabb leállításra és a soron kívüli szűrőcsere esetére is. A kémiai tisztításhoz

tisztítókészletre van szükség (lásd a *Fogyóeszköz*) fejezetet.

Megjegyzés

A kémiai tisztítás kb. 45 perccel tart.

1. Zárja el a vízbefolyást.
2. Zárja el a CO₂-palack fűcsapját, vagy fordítsa vissza „0” helyzetbe a CO₂-henger nyomásszabályozóját.
3. Tartsa nyomva a „CO₂ hűtött víz” gombot, amíg már nem lép ki több víz.
4. Kapcsolja ki a készüléket.
5. Távolítsa el a kombinált szűrőt (lásd a *Szűrőcsere* fejezetet).
6. Helyezze be a szerviztálcát.

Ábra O

- a A szűrőtartót fordítsa ki max. 45°-kal.
 - b Helyezze be a szerviztálcát.
 - c Forgassa el a szerviztálcát az óramutató járásával megegyező irányban.
 - d Fordítsa be a szűrőtartót a készülékbe.
7. Távolítsa el a vízellátó vezetékét.
 8. Készítse elő a tisztítókészletet.

Ábra P

1. Vízbemenet
2. Injektor csavarzat
3. Tömlőgyűrű
4. Injektorház
5. Víz kimenet (csatlakoztatás a készülékhez)

- a Csavarja szét a tisztítókészletet.
 - b Helyezze be a 4 tisztítótablettát a tisztítókészletbe.
 - c Csavarja össze a tisztítókészletet, ügyelve a tömlőgyűrű megfelelő helyzetére.
9. Csatlakoztassa a tisztítókészletet a készülék bemenetéhez.
 10. Csatlakoztassa a vízellátó vezetékét a tisztítókészlethez.
 11. Ha lehetséges, állítsa a tisztítókészletet függőleges helyzetbe.

Ábra Q

12. Távolítsa el a csepptálcát.
13. Helyezzen egy megfelelő, legalább 1 liter térfogatú edényt a vízkimenet alá.
14. Csatlakoztassa a hálózati dugaszcsatlakozót az aljzathoz.
15. Nyissa meg a vízbefolyást.
16. Kapcsolja be a készüléket.

Megjegyzés

A következő lépéseket rendkívül gondosan hajtsa végre, hogy a kémiai tisztítás a lehető leghatásosabb legyen.

Megjegyzés

A kémiai tisztításhoz használt tisztítószert kémcsővel kell ellenőrizni a kiadott víz színe jelzi a tisztítószert koncentrációját és hatékonyságát.

Megjegyzés

A tisztítási folyamat során enyhé habképződésre kerül sor. Ez a rendszer jellegéből adódik, és normálisnak számít.

17. Végezze el a tisztítást.
 - a Tartsa nyomva a „CO₂ hűtött víz” gombot, amíg a készülék 60 másodperc elteltével leállítja a víz adagolását.
 - b Várjon 60 másodpercet, amíg a tisztítószert feloldódik.
 - c Ismételd meg ezt az eljárást (öblítés 60 másodpercig és várakozás 60 másodpercig) összesen 2-szer.
 - d Minden beöblítési folyamat után ürítse ki a tartályt.
 - e Tartsa nyomva a „Hűtött víz” gombot 30 másodpercig.
A beöblítési folyamat befejeződött. Megkezdődik a tisztítószert hatóideje. Ennek legalább 15 percnél kell lennie, és igény szerint meghosszabbítható.
 - f Várjon legalább 15 perccel, amíg a tisztítószert hat.

18. Zárja el a vízbefolyást.
19. Tartsa nyomva bármelyik gombot, amíg már nem lép ki víz.
20. Kapcsolja ki a készüléket.
21. Távolítsa el a tisztítókészletet.
22. Ismét csatlakoztassa a vízbevezető tömlőt a készülékhez.
23. Távolítsa el a szerviztálcát, és helyezze vissza a szűrőt.

Öblítés a kémiai tisztítás után

Megjegyzés

Az öblítési folyamat bármikor megszakítható rövid időre, például az öblítődény kiürítése céljából.

- Helyezzen egy megfelelő, legalább 1 liter térfogatú edényt a vízkimenet alá.
- Nyissa meg a vízbefolyást.
- Kapcsolja be a készüléket.
- Nyomja meg ismételten a „Hűtött víz” gombot, amíg már nem látható kék elszíneződés. Ezután öblítsen le még legalább további 4 liter.
- Nyomja meg ismételten a „CO₂ hűtött víz” gombot, amíg már nem látható kék elszíneződés.

Ezután öblítsen le még legalább további 2 liter.

- Nyissa ki a CO₂-palack főcsapját, vagy fordítsa vissza „4” helyzetbe a CO₂-henger nyomásszabályozóját.
- Engedjen ki egy liter CO₂-tartalmú vizet, hogy a CO₂-keverő újra feltöltődjön. A készülék üzemkész.

Mintavétel

A kémiai tisztítás hatékonyságának ellenőrzése érdekében közvetlenül a kémiai tisztítás befejezése után, a mikrobiológiai vízelemzés szabályainak betartása mellett mintákat kell venni, amelyeket akkreditált laboratóriummal ki kell értékelteni.

A csepptálca kiürítése

Az úszó azt jelzi, hogy a csepptálca megtelt. A maximális töltési szint elérésekor egy piros jelölő gyűrű válik láthatóvá az úszón.

Ábra R

- Óvatosan vegye ki és ürítse ki a megtelt csepptálcát.
- Ellenőrizze a csepptálcát szennyeződések tekintetében, és szükség esetén tisztítsa meg.
- Tegye vissza a csepptálcát.

Segítség üzemzavarok esetén

Hiba	Ok	Elhárítás
A készülék nem bocsát ki vizet, de az „üzemkész” kijelzést mutatja. Az összes gomb világít.	A vízellátás megszakadt.	<ol style="list-style-type: none"> Biztosítsa a vízellátást. Ellenőrizze az elzáróberendezéseket. Ha a hiba továbbra is fennáll, vegye fel a kapcsolatot a szervizzel.
A készülék nem működik. A gombok nem világítanak.	Hiba történt az áramellátásban. A biztosíték meghibásodott.	<ul style="list-style-type: none"> Ellenőrizze az áramellátást. Távolítsa el a biztosíték fedelét a készülék kapcsolója mellett, és cserélje ki a biztosítékot. Ha a biztosíték ismét kiég, kapcsolja ki a készüléket, és vegye fel a kapcsolatot a szervizzel.
A vízkidás hűtés nélkül történik, annak ellenére, hogy megnyomta a „Hűtött víz” gombot	A hűtőmodul még nem érte el az előírt hőmérsékletét.	<ol style="list-style-type: none"> 20–40 perc várakozás után ellenőrizze újra. Ha a hűtési funkció tartósan nem működik: Kapcsolja ki a készüléket. Vegye fel a kapcsolatot a szervizzel.
A szénsavas víz és a hidegvíz gombok felváltva világítanak, és hangjelzés hallható.	Hőmérséklet-szabályozási hiba.	<ul style="list-style-type: none"> Vegye fel a kapcsolatot a szervizzel.
A szénsavas víz gomb 60 másodperc után nem világít, és a szénsavas víz adagolása zárva van.	Nem sikerült utántölteni a karbonátor tartályát.	<ol style="list-style-type: none"> Kapcsolja ki a készüléket. Ellenőrizze a vízellátást. Ellenőrizze a gáznyomást. Kapcsolja ki a készüléket, majd kapcsolja be ismét. Ha a hiba továbbra is fennáll, vegye fel a kapcsolatot a szervizzel.
A belső szivattyú „CO ₂ hűtött víz” adagolása esetén eltérő késleltetéssel indul.	Ez egy normál funkció, nem hiba.	<ul style="list-style-type: none"> Nincs szükség hibaelhárításra
A belső szivattyú rendszeres időközönként röviden elindul	Ez a karbonátor tartályának normál funkciója.	<ul style="list-style-type: none"> Nincs szükség hibaelhárításra
Nincs szénsav a vízben.	A CO ₂ -gáznyomás túl alacsony. A CO ₂ -palack vagy a CO ₂ -henger üres.	<ul style="list-style-type: none"> Állítsa be megfelelően a CO₂-gáznyomást. Cserélje ki a CO₂-palackot vagy a CO₂-hengert. Ha a hiba továbbra is fennáll, vegye fel a kapcsolatot a szervizzel.
Túl kevés szén-dioxid van a vízben	A hidegvíz-tartály még nem érte el az előírt hőmérsékletét. A szűrő elszennyeződött, és csökkenti a szükséges vízfolyást. CO ₂ -palack vagy a CO ₂ -henger majdnem üres.	<ul style="list-style-type: none"> 20 perc várakozás után ismét ellenőrizze a víz szénsavtartalmát. Ellenőrizze a szűrő átfolyását, és szükség esetén cserélje ki a szűrőt. Ha a hiba továbbra is fennáll, vegye fel a kapcsolatot a szervizzel. Cserélje ki a CO₂-palackot vagy a CO₂-hengert.
A szénsavas víz adagolása fröcskölve történik nagyobb mennyiségek esetén	A karbonátor tartályának utántöltése akadályoztatva van. A gáznyomás beállítása túl magas.	<ul style="list-style-type: none"> Ellenőrizze a szűrő átfolyását, és szükség esetén cserélje ki a szűrőt. Állítsa be megfelelően a CO₂-gáznyomást. Ha a hiba továbbra is fennáll, vegye fel a kapcsolatot a szervizzel.

Garancia

Minden országban az illetékes értékesítőnk által biztosított garanciális feltételek érvényesek. Amennyiben a garanciaidőn belül a készüléknél hibák merülnek fel, azokat díjmentesen orvosoljuk, ha az adott hibák anyag-, illetve gyártási hibák. Garanciális esetben kérjük, a számlával együtt forduljon forgalmazójához vagy a legközelebbi, arra jogosult ügyfélszolgálati irodához. (A cím a hátoldalon található)

Műszaki adatok

		WPD 50 Ws
A készülék teljesítményre vonatkozó adatai		
Üzemi feszültség	V	220-240
Hálózati frekvencia	Hz	50
Hálózati biztosíték (lassú kioldású) A	A	6
Max. teljesítményfelvétel	W	200
A víz bemeneti nyomása	MPa (bar)	0,15 - 0,6 (1,5-6)
A víz bemeneti hőmérséklete	°C	5-30
CO ₂ nyomásbeállítási tartomány	MPa (bar)	0,38...0,42 (3,8...4,2)

		WPD 50 Ws
Környezeti hőmérséklet	°C	5 - 32
Víz kibocsátás (a bemeneti nyomástól és a szűrő állapotától függően)		
Hűtött víz	l/h	120
CO ₂ -dúsított víz	l/h	80
Hűtött víz hőmérséklete, min	°C	6
Méretetek és súlyok		
Szélesség	mm	300
Mélység	mm	440
Magasság	mm	395
Súly	kg	19

A műszaki változtatások jogát fenntartjuk.

Karbantartási terv

Időpont	Elvégzendő feladat
naponta	Vegye ki és tisztítsa meg a csepptálcát. Miután a készülék éjszakára leállt, engedjen le és ártalmatlanítson el 0,5 liter vizet minden víztípusból.
hetente, szükség esetén gyakrabban	Tisztítsa meg a készülék külsejét, tisztítsa meg a csepptálcát forró vízzel vagy mosogatógépben. A műanyag felületek tisztításához ne használjon alkoholt, savas összetevőket vagy súrolószert tartalmazó tisztítószereket.
félévente	Rossz vízminőség esetén cserélje ki a Hy-Pure-Plus szűrőt. Végezzen kémiai tisztítást, lásd a <i>Kémiai tisztítás</i> fejezetet.
évente	Cserélje ki a Hy-Pure-Plus szűrőt.

A szűrőcsere-intervallum döntő tényezője az adagolt víz mennyisége és a bemenő víz minősége.

Obsah

Obecné pokyny	114
Bezpečnostní pokyny	114
Bezpečnostní pokyny	114
Symbole na přístroji	114
Použití v souladu s určením	114
Obecná upozornění o zacházení s lahvemi na CO ₂	115
Ochrana životního prostředí	115
Příslušenství a náhradní díly	115
Spotřební materiál	115
Rozsah dodávky	116
Popis přístroje	116
Montáž	116
První uvedení do provozu	116
Zacházení s lahví na CO ₂	116
Zacházení s válcovým zásobníkem CO ₂	116
Provoz	117
Přeprava	117
Skladování	117
Péče a údržba	117
Nápověda při poruchách	118
Záruka	118
Technické údaje	118
Plán údržby	118
List údržby WPD 50 Ws	119

Obecné pokyny



Před prvním použitím přístroje si přečtěte tento původní návod k používání a postupujte podle něj.

Uschovejte tento původní návod k používání pro pozdější použití nebo dalšího vlastníka.

- Aby byla zaručena kvalita vody, smí být použita pouze pitná voda od veřejného dodavatele vody. Kvalita musí alespoň odpovídat směrnici Světové zdravotnické organizace (WHO).
- Pokud je k instalaci zařízení vyžadován zásah do sítě pitné vody, musí to provést vyškolený odborný personál, který má schválení v souladu s místní platnými zákony a předpisy. Tuto práci si musí v případě potřeby objednat zákazník.
- Pro ochranu před poškozením způsobeným prasklou vodní hadicí doporučujeme do přívodního potrubí vody nainstalovat uzavírací zařízení a „aqua stop“ (volitelně).
- Údržbové práce uvnitř přístroje smí provádět pouze provozovatel zařízení, který si přečetl tento návod k obsluze.
- Při použití láhve na CO₂ se musí dodržovat místně platná pravidla pro označování prostoru instalace.
- K čištění zařízení nepoužívejte vodní paprsek.
- Plastové povrchy se nesmí čistit alkoholickými, agresivními nebo drsnými čisticími prostředky. Doporučuje se čistící povrchů CA 30 R (6.295-686.0).

Bezpečnostní pokyny

Stupně nebezpečí

⚠ NEBEZPEČÍ

- **Upozornění na bezprostředně hrozící nebezpečí, které vede k těžkým úrazům nebo usmrcení.**

⚠ VAROVÁNÍ

- **Upozornění na možnou nebezpečnou situaci, která může vést k těžkým úrazům nebo usmrcení.**

⚠ UPOZORNĚNÍ

- **Upozornění na možnou nebezpečnou situaci, která může vést k lehkým úrazům.**

POZOR

- **Upozornění na možnou nebezpečnou situaci, která může vést ke vzniku věcných škod.**

Bezpečnostní pokyny

⚠ NEBEZPEČÍ • Nebezpečí úrazu elektrickým proudem. Před zahájením práce na zařízení vždy vytáhněte síťovou zástrčku. Zásuvka musí být chráněna proudovým chráničem 30 mA. • **Ohrožení života v důsledku prasknutí nádoby na plyn CO₂.** Umístěte tlakovou nádobu svisle a upevněte ji. Tlakovou plynovou nádobu vždy připojujte pomocí redukčního ventilu schváleného pro daný typ zařízení a pomocí pojistného ventilu. Chraňte plynovou láhev před nadměrným zahříváním a nikdy ji nevystavujte přímému slunečnímu záření. • **Nebezpečí výbuchu.** Nikdy nepřipojujte láhev na CO₂ se stoupačkou. Například stoupačí láhve jsou označeny červenou výstražnou nálepkou. • **Nebezpečí udušení v důsledku úniku oxidu uhličitého.** Zajistěte dostatečné větrání prostor instalace nebo nainstalujte plynový výstražný systém. Při vyprazdňování nádob na stlačený plyn dodržujte vnitrostátní zákonné požadavky týkající se předepsané minimální velikosti místnosti, výstražných systémů a větrání. • **Nebezpečí výbuchu.** V zařízení neuchovávejte žádné výbušné předměty, jako jsou spreje s hořlavou hnací látkou.

⚠ VAROVÁNÍ • Při nastavování zařízení se ujistěte, že napájecí kabel není přiskřípnutý nebo poškozený.

- Neumísťujte za zařízení vícenásobné zásuvky ani přenosný napájecí zdroj.
- Nebezpečí poranění prasknutím lahví. Perlivé vody lze plnit pouze do tlakově stabilních lahví (10 barů).
- Riziko přehřátí. Nezavírejte větrací otvory v zařízení.
- Nebezpečí poškození. K urychlení procesu rozmrazování nepoužívejte jiné mechanické nebo jiné pomůcky, než které

doporučuje výrobce.

- Nepoškodte chladicí okruh.
- Ohrožení zdraví prostřednictvím zárodků. Při výměně filtrační kartuše dbejte na hygienu a čistotu. Při výměně filtru používejte osobní ochrannou výstroj. Pravidelně čistěte odkapávací misku a povrchy. Nikdy se nedotýkejte dávkovače vody prsty ani čisticím hadříkem. Provedte chemické čištění zařízení nejméně každých 6 měsíců. Pokud vás váš dodavatel pitné vody varoval před mikrobiologickou kontaminací, musíte po úplném vyčištění provést chemické čištění zařízení. • Zdravotní riziko díky zvýšené koncentraci zárodků ve vodě. Pokud jste zařízení nepoužívali déle než 4 dny, musíte jej zapnout, otevřít přívod vody a provést chemické čištění, viz kapitola Chemické čištění. • Nebezpečí pro zdraví způsobené nesprávně opraveným zařízením. Přístroj smí uvádět do provozu pouze vyškolený kvalifikovaný personál. • Nebezpečí poranění čisticím prostředkem. Při manipulaci s čisticími prostředky dodržujte bezpečnostní pokyny pro čisticí prostředek a používejte ochranné brýle a rukavice.

POZOR • Poškození chladicí jednotky zařízení. Pokud bylo zařízení uloženo nebo přepraveno vleže, musíte před uvedením do provozu počkat nejméně 24 hodin.

Symbole na přístroji



⚠ VAROVÁNÍ
Nebezpečí požáru, hořlavý materiál
V tomto přístroji se používá hořlavé chladivo.

Pokud unikne chladivo, udržujte zápalné zdroje mimo přístroj.

Použití v souladu s určením

⚠ VAROVÁNÍ
Toto zařízení není určeno k použití osobami (včetně dětí) se sníženými fyzickými, smyslovými nebo mentálními schopnostmi, ledaže jsou pod dozorem osoby odpovědné za jejich bezpečnost, nebo pokud dříve nedostaly pokyny k používání zařízení.

⚠ VAROVÁNÍ

Dohlížejte na děti a zajistěte, aby si s přístrojem nehrály.

⚠ VAROVÁNÍ

Poškozený síťový kabel musí být vyměněn výrobcem, jeho zákaznickým servisem nebo stejně kvalifikovanou osobou, aby nedošlo k ohrožení.

- Přístroj se používá k výdeji chlazené vody s přídavkem nebo bez přídavku kyseliny uhličitě (CO₂) v kvalitě potravin v samoobslužném provozu.
- Zařízení lze použít v následujících oblastech:
 - V domácnosti a podobných aplikacích
 - V pracovním prostoru kuchyně obchodů, kanceláří a dalších pracovních prostor
 - V zemědělství
 - V hotelech, motelech, penzionech a jiných ubytovacích zařízeních
 - V stravování a podobné velkoobchodní použití
- Zařízení je vybaveno kombinovaným filtrem.
- Zařízení musí být instalováno v místnosti bez mrazu.
- Nepoužívejte ani parkujte zařízení venku.
- Nepokládejte, neskladujte ani nepřevážujte zařízení.

Předvídatelné nesprávné používání

Jakékoli použití, které není v souladu s určením, je nepřipustné.

Obsluha ručí za škody vzniklé kvůli použití v rozporu s určením.

Obecná upozornění o zacházení s lahvemi na CO₂

Při výměně lahví na CO₂ je třeba dodržovat bezpečnostní pokyny dodavatele plynu a veškerá zákonná ustanovení.

- Láhev na CO₂ musí být vybavena regulátorem tlaku schváleným společností KÄRCHER, aby bylo možné upravit obsah oxidu uhličitého ve vodě.
- Oxid uhličitý E 290 musí splňovat požadavky na čistotu podle směrnice 96/77/ES (jakost potravin) a musí být označen v souladu s článkem 7 směrnice 89/107/EHS.
- Před použitím plynové láhve se musíte ujistit, že je k dispozici správný typ plynu. Pouze nálepka na nebezpečné zboží, která musí být na každé lahvi s plynem, poskytuje spolehlivé informace o druhu plynu. Barva plynové láhve neposkytuje vždy jasné informace o druhu plynu. Nesmí se používat plynová láhev, jejíž obsah je pochybný nebo který je jinak patrný (poškození, vystavení ohni, stopy mechanického zpracování).
- Je nutné dodržovat předpisy pro jednotlivé země.

⚠ NEBEZPEČÍ

Nebezpečí výbuchu

Nikdy nepřipojujte láhev na CO₂ se stoupačkou. Například stoupačací láhve jsou označeny červenou výstražnou nálepkou.

⚠ VAROVÁNÍ

Ohrožení života v důsledku možného prasknutí nádoby na plyn CO₂

Umístěte tlakovou nádobu svisle a upevněte ji. Nikdy neotevírejte nádrž na stlačený plyn bez redukčního ventilu a bez pojistného ventilu. Redukční ventil s pojistným ventilem musí být schválen pro daný typ zařízení.

⚠ NEBEZPEČÍ

Nebezpečí udušení v důsledku úniku oxidu uhličitého

Zajistěte dostatečné větrání instalační místnosti nebo nainstalujte plynový výstražný systém.

Nevystavujte láhev na CO₂ přímému slunečnímu záření.

Hraňte láhev na CO₂ před nadměrným zahříváním.

Umístěte viditelný štítek označující přítomnost plyného oxidu uhličitého.



Ochrana životního prostředí



Obalové materiály jsou recyklovatelné. Obaly prosím likvidujte ekologickým způsobem.



Elektrické a elektronické přístroje obsahují hodnotné recyklovatelné materiály a často součástí, jako baterie, akumulátory nebo olej, které mohou při chybném zacházení nebo likvidaci představovat potenciální nebezpečí pro lidské zdraví nebo pro životní prostředí. Pro řádný provoz přístroje jsou však tyto součásti nezbytné. Přístroje označené tímto symbolem se nesmí likvidovat s domovním odpadem.

R-290 Obsahuje skleníkový plyn R290 - hermeticky uzavřené zařízení

Upozornění k obsaženým látkám (REACH)

Aktuální informace k obsaženým látkám naleznete na stránkách: www.kaercher.de/REACH

Příslušenství a náhradní díly

Používejte pouze originální příslušenství a náhradní díly, které Vám zaručují bezpečný a bezporuchový provoz přístroje.

Informace o příslušenství a náhradních dílech naleznete na stránkách www.kaercher.com.

Doplňkové sady

Popis	Objednací č.
Doplňková sada válcového zásobníku CO ₂	2.644-217.0
Doplňková sada láhve na CO ₂ , běžně prodávána (obsah 2 kg, 6 kg, 10 kg)	2.644-218.0
Stojan Premium	2.644-134.0
Základní stojan	2.644-221.0

Kelímky

Popis	Objednací č.
Nádoba na vodu, 1 l, skleněná, s plastovým víkem a logem KÄRCHER, vhodná do myčky	6.640-431.0

Popis	Objednací č.
 Karafe, Eva Solo, 1 l, vhodná do myčky	0 017-575.0

Oplachovací pohár

Popis	Objednací č.
Oplachovací pohár 4 l	6.640-341.0

Lahve

Popis	Objednací č.
 Láhev 0,5 l, vyrobená z Tritanu, vhodná do myčky	6.640-430.0
 Láhev 0,75 l, vyrobená z Tritanu, vhodná do myčky	6.640-512.0
 Láhev 0,6 l, s hubicí a víkem z Tritanu, vhodná do myčky	6.640-469.0
 Vysoce kvalitní láhev z borosilikátového skla 0,75 l, žáruvzdorná, čirá, Ø 7 cm, výška 26 cm s víkem z nerezové oceli a ochranným krytem z neoprenu	6.642-186.0

Pohár

Popis	Objednací č.
Kelímek z tvrzeného papíru, také na horké nápoje, 180 ml, bez loga, 2500 kusů	6.640-455.0
Tvrký papírový kelímek, také na horké nápoje, 180 ml, s logem KÄRCHER, 2500 kusů	6.640-460.0
Plastový kelímek, 200 ml, bez loga, 3000 kusů	6.640-454.0
Plastový kelímek, 200 ml, s logem KÄRCHER, 3000 kusů	6.640-453.0

Doplňkový instalační materiál

Popis	Objednací č.
Proudový chránič 30 mA, 230 V, 50 Hz	6.640-427.0
Aqua stop, detektor úniku vody s elektromagnetickým ventilem a mosazným šroubovým připojením G 3/4"	6.640-291.0
Redukce tlaku 1,5 - 6 barů - 1/2	6.640-

Spotřební materiál

Filtr

Označení	Popis	Objednací č.
Filtr Hy-Pure-Plus	Kombinovaný filtr z aktivního uhlí a ultrafiltru. Zachovává chlor, těžké kovy, zbytky z linie, bakterie a viry a zajišťuje dobrou chuť. Všechny minerály zůstávají ve vodě.	2.644-200.0

Čistící prostředek pro chemické čištění

Označení	Popis	Objednací č.
Čistící sada	Pro nasazení chemického čistícího prostředku (zásaditý Bevi Tabs), opakovaně použitelný	2.643-941.0
Bevi Tabs alkalické	Chemický čistící prostředek pro šestiměsíční vnitřní čištění WPD, balící jednotka 1 x 10 tablet	6.295-891.0

Čistící prostředek pro čištění vnější strany zařízení

Označení	Popis	Objednací č.
CA 30 R	Připravený k použití na povrch, 0,5 l láhev	6.295-686.0
Stříkací hlava pro čističe povrchů	Při prvním objednání CA 30 R je pro stříkací láhev nutná tato opakovaně použitelná stříkací hlava.	6.295-723.0

Rozsah dodávky

Při vybalení zařízení zkontrolujte obsah balení pomocí návodu k obsluze. V případě chybějícího příslušenství nebo vřkytu poškození při přepravě informujte prosím Vašeho prodejce.

Popis přístroje

Ilustrace viz strana s obrázky

Ilustrace A

- 1 Uzamykací kryt filtru
- 2 Kryt filtru
- 3 Hlavní spínač
- 4 Připojení CO₂
- 5 Vodní přípojka
- 6 Síťové připojení
- 7 Kryt držáku pojistek s pojistkou 6 A
- 8 Typový štítek
- 9 Větrací otvory
- 10 Kombinovaný filtr
- 11 Držák filtru
- 12 Tlačítko „Voda chlazená CO₂“
- 13 Tlačítko „Chlazená voda“
- 14 Otvor pro odtok vody
- 15 Odkapávací miska

Montáž

Připojení přístroje

Během počáteční instalace a jakýchkoli oprav spojených s výměnou dílů příslušenství je třeba zajistit, aby byly použity pouze díly schválené společností KÄRCHER (připojovací sada, regulátor tlaku CO₂). Tyto komponenty byly testovány a certifikovány, aby splňovaly vysoké standardy kvality KÄRCHER. Nesmějí být použity žádné jiné komponenty.

- Síťové připojení a vstupní tlak vody musí odpovídat hodnotám uvedeným v technických údajích (viz kapitola „Technické údaje“).
- Podle místních předpisů musí být nainstalován schválený zpětný ventil.
- Odstavte přístroj na rovnou plochu.
- Síťová zástrčka a zásuvka musí být vždy volně přístupné.
- Hlavní spínač, pojistka a připojení plynu a vody (zadní část přístroje) musí být volně přístupné. Minimální vzdálenost od stěny je 100 mm.
- Pro snížení spotřeby energie může být napájení přerušeno během přerušení provozu (např. časovým spínačem).
- Přístroj připojujte pouze s příloženými hadicovými vedeními.
- Nepoužívejte použité hadicové vedení.

Schéma připojení:

Ilustrace B

- 1 Zásuvka (pojistka s proudovým chráničem 30 mA)
- 2 Síťový kabel
- 3 Dávkovač vody
- 4 Hadice pro přívod vody (připojovací sada)
- 5 Redukční ventil s manometrem (nutný pouze při vstupním tlaku vody nad 6 barů (0,6 MPa))
- 6 Vodovodní kohoutek pro stavební instalaci
- 7 Potrubí na pitnou vodu pro stavební instalaci
- 8 Aqua stop (volitelně)
- 9 Zpětná armatura (volitelně)

Připojky:

Ilustrace C

- 1 Vodní přípojka
- 2 Připojení CO₂
- 3 Síťové připojení
- 4 Kryt držáku pojistek s pojistkou 6 A
- 5 Osvětlený hlavní spínač

1. Vytáhněte zátku z otvoru pro výdej vody a zlikvidujte ji.

Ilustrace D

2. Vytáhněte zátku z vodní přípojky a připojení CO₂ a zlikvidujte je.

Ilustrace E

3. Připojte hadici pro přívod vody k vodní přípojce „H₂O“.
4. Připojte hadici pro přívod vody k vodovodnímu kohoutku pro stavební instalaci (pokud je to nutné, připojte další komponenty).
5. Zapojte síťový kabel do síťové přípojky.
6. Připojte připojovací hadici CO₂ k připojení CO₂.

Nasad'te filtr

⚠ **VAROVÁNÍ**

Ohrožení zdraví prostřednictvím vstupu zárodků

Při instalaci filtrační kartuše věnujte zvláštní pozornost hygieně a čistotě.

Při instalaci filtru noste sterilní jednorázové rukavice.

1. Otevřete zajištění krytu filtru.

Ilustrace F

2. Sejměte boční kryt filtru.
3. Vyjměte servisní kelímek, který byl nainstalován v továrně.

Ilustrace G

- a Držák filtru nakloňte o max. 45°.
- b Otočte servisní pohár proti směru hodinových ručiček.
- c Vyjměte servisní kelímek.

4. Nasad'te filtr.

Ilustrace H

- a Držák filtru o max. Vyklopte o 45°.
 - b Nasad'te filtr do držáku filtru shora.
 - c Otočte filtr až na doraz. Filtr je uzamčen.
 - d Vyklopte filtr s držákem filtru do zařízení.
5. Vložte boční kryt filtru.
 6. Zavřete západku krytu filtru.

První uvedení do provozu

Upozornění

Aby se zachoval hygienicky bezvadný stav přístroje, byly vodovodní komponenty ve výrobním závodě naplněny dusíkem.

Před propláchnutím přístroje vodou je třeba nejprve vypláchnout dusíkovou náplň ve směsné nádobě CO₂. To se provádí pomocí plynu CO₂.

Propláchnout směsnou nádobu CO₂

1. Připojte láhev CO₂ nebo nový válcový zásobník CO₂ (viz kapitola „Připojení nové láhve na CO₂“ nebo „Připojení nového válcového zásobníku CO₂“).
2. Nastavte tlak CO₂:
 - a **Láhev CO₂**: Otevřete hlavní kohout a nastavte otočný regulátor tak, aby manometr ukazoval 4 bary.
 - b **Válcový zásobník CO₂**: Kolečko otočného regulátoru nastavte do polohy „4“.
3. Zapněte přístroj.
4. Udržujte přívod vody uzavřený.
5. Umístěte nádobu pod výtok vody.
6. Stiskněte tlačítko „Voda chlazená CO₂“ na dobu 10 sekund.
7. Otočný regulátor nastavte na 0 bar nebo do polohy „0“.
8. Přidržte tlačítko „Voda chlazená CO₂“ tak dlouho, až nebude slyšet únik plynu.

Proplach přístroje a filtru

Upozornění

Nyní se celý přístroj a filtr proplachují vodou.

1. Otevřete přívod vody.
2. Umístěte nádobu pod výtok vody.
3. Opakovaně stiskněte tlačítko „Chlazená voda“, dokud není dosaženo doby proplachování 5 minut (cca 10 - 15 litrů).
4. Opakovaně stiskněte tlačítko „Voda chlazená CO₂“, dokud není dosaženo doby proplachování dalších 4 minut (cca 4 - 5 litrů).

Upozornění

Po 60 sekundách nepřetržitého výdeje vody přístroj automaticky přeruší výdej.

5. Proveďte chemické čištění (viz kapitola „Chemické čištění“).
6. Nastavte tlak CO₂:
 - a **Láhev CO₂**: Otevřete hlavní kohout a nastavte otočný regulátor tak, aby manometr ukazoval 4 bary.
 - b **Válcový zásobník CO₂**: Kolečko otočného regulátoru nastavte do polohy „4“.Přístroj je připraven k provozu.

Zacházení s lahví na CO₂

Upozornění

Vezměte prosím na vědomí také obecná upozornění týkající se zacházení s lahvemi na CO₂, viz kapitola Obecná upozornění o zacházení s lahvemi na CO₂.

Při připojování nové nebo vyjímání prázdné láhve na CO₂ je nutné provést následující kroky.

Vyjmutí prázdné láhve na CO₂

Ilustrace I

- 1 Otočný regulátor
- 2 Redukční ventil
- 3 Přelevňovací matice
- 4 Hlavní kohoutek
- 5 Řídicí tlak manometru
- 6 Hadice na CO₂

1. Uzavřete plynovou láhev na hlavním ventilu.
2. Otočte regulátor tlaku na polohu „0“.

Upozornění

Je-li redukční ventil odpojen od láhve na CO₂, přestože je stále dostatečný tlak, O-kroužek mezi lahví a redukčním ventilem je zdeformován a musí být vyměněn.

3. Povolte napínací pás pro zajištění láhve na CO₂.
4. Vyjměte prázdnou plynovou láhev.
5. Odšroubujte redukční ventil z prázdné láhve na plyn.

Připojení nové láhve na CO₂

Ilustrace I

- 1 Otočný regulátor
- 2 Redukční ventil
- 3 Přelevňovací matice
- 4 Hlavní kohoutek
- 5 Řídicí tlak manometru
- 6 Hadice na CO₂

1. Sejměte ochranné víčko nové plynové láhve.
2. Krátko otevřete hlavní kohout tak, aby mohl unikat případně existující zkapalněný plyn CO₂.
3. Našroubujte redukční ventil na novou plynovou láhev. Ujistěte se, že je těsnicí kroužek správně usazen.
4. Utáhněte přelevňovací matici rukou (EASY!Lock).
5. Novou láhev na CO₂ postavte a upevněte ji napínacím pásem.
6. Hadici na CO₂ připojte k redukčnímu ventilu.
7. Pomalu otevřete hlavní kohout na plynové láhvi.
8. Pomocí redukčního ventilu nastavte 4 bar na redukčním ventilu.
9. Zavřete hlavní kohout na plynové láhvi.
10. Odečtěte zobrazenou hodnotu na manometru regulačního tlaku. Zobrazená hodnota musí zůstat konstantní po dobu nejméně 5 minut.

Pokud je patrný pokles tlaku:

11. Odstraňte pokles tlaku.
 - a Zkontrolujte, zda je O-kroužek mezi nádrží na stlačený plyn a redukčním ventilem přítomen a zda není poškozený.
 - b Možná, vyměňte vadný o-kroužek.
 - c Zkontrolujte, zda je redukční ventil správně usazen.
 - d Pevněji utáhněte přelevňovací matici.
 - e Zkontrolujte hadicovou spojku na redukčním ventilu a hadici na CO₂, zda nejsou poškozené.
12. Pokud pokles tlaku nelze napravit uvedenými opatřeními, je redukční ventil vadný a musí být vyměněn.
13. Po úspěšném testu těsnosti otevřete hlavní kohout.
14. Pomocí ovládacího kolečka nastavte provozní tlak na redukčním ventilu. Výchozí nastavení je 4 bary a lze je v případě potřeby znovu upravit.
14. Po každé výměně láhve na CO₂ vypusťte litr „vody s obsahem CO₂“, aby se směšovač CO₂ zase naplnil.

Zacházení s válcovým zásobníkem CO₂

Upozornění

Vezměte prosím na vědomí také obecná upozornění týkající se zacházení s lahvemi na CO₂, viz kapitola Obecná upozornění o zacházení s lahvemi na CO₂.

Upozornění

Válcové zásobníky CO₂ jsou k dispozici v obchodech s drogerií, elektronikou a v supermarketech. Následující kroky musí být prováděny při připojování nového nebo vyjímání prázdného válcového zásobníku CO₂.

Vyjmutí prázdného válcového zásobníku CO₂

Ilustrace J

- 1 Stupnice regulátoru tlaku

- 2 Stavěcí kolečko
- 3 Tlakový regulátor
- 4 Šroubové připojení láhve
- 5 Hadice na CO₂
- 6 Válcový zásobník CO₂

1. Otočte regulátor tlaku do polohy „OFF“.
2. Povolte připevnění válcového zásobníku CO₂.
3. V případě potřeby odpojte hadici na CO₂ od připojení CO₂.
4. Prázdný válcový zásobník CO₂ odšroubujte proti směru hodinových ručiček ze šroubového připojení láhve.

Připojení nového válcového zásobníku CO₂

Ilustrace J

- 1 Stupnice regulátoru tlaku
- 2 Stavěcí kolečko
- 3 Tlakový regulátor
- 4 Šroubové připojení láhve
- 5 Hadice na CO₂
- 6 Válcový zásobník CO₂

1. Sejměte kryt z válcového zásobníku CO₂.
2. Válcový zásobník CO₂ našroubujte na šroubové připojení láhve tlakového regulátoru. Pokud pocítíte odpor, otáčejte válcovým zásobníkem CO₂ o něco dále, dokud se pevně neusadí. Krátké zasyčení je slyšet.
3. Popřípadě hadici na CO₂ znovu připojte k připojení CO₂.
4. Válcový zásobník CO₂ zase připevněte ve svislé poloze.
5. Nastavte tlakový regulátor na polohu „4“.
6. Po každé výměně válcového zásobníku CO₂ vypustte litr „vody s obsahem CO₂“, aby se směšovač CO₂ znovu naplnil.

Provoz

Funkce

Voda zpočátku vytéká ze vstupu vody kombinačním filtrem (popis filtru viz kapitola Spotřební materiál). V závislosti na stisknutí tlačítka pak voda protéká chladícím modulem nebo dodatečně přes směšovač CO₂ k výdeji vody. Celý vodní systém musí být v pravidelných intervalech chemicky čistěn.

Obsluha

Upozornění

Osvětlená tlačítka senzoru se aktivují lehkým dotykem.

Ilustrace K

- 1 Tlačítko „Voda chlazená CO₂“
- 2 Tlačítko „Chlazená voda“

1. Umístěte nádobu doprostřed odkapávací misky.

Ilustrace L

2. Stiskněte tlačítko pro požadovaný typ vody, dokud se nádoba nenaplní. Během tohoto procesu se stisknuté tlačítko rozsvítí.

Odstavení

Pokud se zařízení nepoužívá déle než 4 dny:

1. Zavřete přívod vody.
2. Vypněte přístroj.
3. Vypněte hlavní kohout u láhve na CO₂ nebo otočte regulátor tlaku válcového zásobníku CO₂ zpět do polohy „0“.

Uvedení do provozu po vyřazení z provozu

VAROVÁNÍ

Zdravotní riziko díky zvýšené koncentraci zárodků
Po vyřazení z provozu proveďte chemické čištění.

1. Zapněte přístroj.
2. Otevřete přívod vody.
3. Z každého typu vody odeberte nejméně 2 litry vody a zlikvidujte ji.
4. Proveďte chemické čištění (viz kapitola *Chemické čištění*).

Přeprava

VAROVÁNÍ

Neodržení hmotnosti

Nebezpečí úrazu a poškození

Při přepravě vezměte v úvahu hmotnost stroje.

- Nepřepravujte zařízení vodorovně.
- Při přepravě ve vozidle zajistíte přístroj podle příslušných platných směrnic proti sklouznutí a převržení.

Přeprava zařízení

Nepřepravujte zařízení ve vodorovné poloze.

- Vyberte vhodný obal pro přepravu a na vnější straně jej označte zřetelným označením pro přepravu ve svislé poloze.
- Pokud je to možné, vložte pod přepravní lepenku malou dřevěnou paletu.
- Případně odneste zařízení přímo do servisního střediska Kärcher.

Skladování

VAROVÁNÍ

Neodržení hmotnosti

Nebezpečí úrazu a poškození

Při skladování vezměte v úvahu hmotnost přístroje.

1. Přístroj uložte na místo chráněné před mrazem.

Péče a údržba

VAROVÁNÍ

Nebezpečí pro zdraví způsobené nesprávně opraveným zařízením

Opravy zařízení provádějte pouze vyškoleným odborným personálem.

Před zahájením veškerých prací na přístroji:

1. Tlakové odlehčení přístroje.
 - a Zavřete přívod vody.
 - b Umístěte nádobu pod výtok vody.
 - c Tlačítko „Chlazená voda“ tiskněte tak dlouho, dokud se nevypustí veškerá voda.
2. Vypněte přístroj.
3. Odpojte síťovou zástrčku.
4. Zavřete hlavní kohout u láhve na CO₂ nebo otočte regulátor tlaku válcového zásobníku CO₂ zpět na „0“.
5. Popřípadě vyšroubujte válcový zásobník CO₂ z regulátoru tlaku.

Vyměňte filtr

VAROVÁNÍ

Ohrožení zdraví prostřednictvím vstupu zárodků

Při instalaci filtrační kartuše věnujte zvláštní pozornost hygieně a čistotě.

Při instalaci filtru noste sterilní jednorázové rukavice.

1. Zavřete přívod vody.
2. Stiskněte tlačítko „Chlazená voda“, dokud nevyteče veškerá voda.
3. Otevřete zajištění krytu filtru.
4. Sejměte boční kryt filtru.
5. Vyměňte filtr, který chcete vyměnit.

Ilustrace M

- a Filtr s držákem filtru nakloňte max. o 45°.
 - b Odšroubujte a vyjměte filtr.
6. Rozbalte nový filtr.
 7. Nasaďte nový filtr.

Ilustrace N

 - a Nasaďte filtr do držáku filtru a otočte jej až na doraz. Filtr je zajištěn.
 - b Vyklopte filtr s držákem filtru do zařízení.
 8. Vložte boční kryt filtru.
 9. Zavřete západku krytu filtru.
 10. Zastrčte síťovou zástrčku do zásuvky.
 11. Umístěte nádobu pod dávkovač vody.
 12. Otevřete přívod vody.
 13. Opakovaně stiskněte tlačítko „Chlazená voda“, dokud není dosaženo doby proplachování 5 minut (přibližně 10 - 15 litrů).

Upozornění

Po 60 sekundách nepřetržitého napájení se zařízení automaticky vypne.

14. Proveďte chemické čištění (viz kapitola *Chemické čištění*).

Chemické čištění

VAROVÁNÍ

Výstupní voda je čistící voda

Vypouštěná čistící voda není vhodná ke spotřebě.

Chemické čištění musí být provedeno po prvním uvedení do provozu a obecně nejméně každých 6 měsíců. Totéž platí po odstavení na více než 4 dny nebo po mimořádné výměně filtru. K chemickému čištění je nutná čistící sada (viz kapitola *Spotřební materiál*).

Upozornění

Chemické čištění trvá asi 45 minut.

1. Zavřete přívod vody.
2. Zavřete hlavní kohout u láhve na CO₂ nebo otočte regulátor tlaku válcového zásobníku CO₂ zpět na „0“.
3. Stiskněte tlačítko „Voda chlazená CO₂“ tak dlouho, dokud se nevypustí veškerá voda.
4. Vypněte přístroj.
5. Vymontujte kombinovaný filtr (viz kapitola *Vyměňte filtr*).
6. Vložte servisní kelímek.

Ilustrace O

 - a Držák filtru o max. Vyklopte o 45°.
 - b Vložte servisní kelímek.

- c Otočte servisní pohár ve směru hodinových ručiček.

- d Vložte baterie do přístroje.
7. Odpojte přívodní vedení vody.
8. Připravte čistící sadu.

Ilustrace P

- 1 Přívod vody
- 2 Vstříkovač šroubový injektor
- 3 Těsnicí kroužek
- 4 Skříň vstříkovače
- 5 Odtok vody (připojení k zařízení)

- a Odšroubujte čistící sadu.
 - b Vložte 4 čistící tablety do čistící sady.
 - c Zašroubujte čistící soupřavu dohromady s ohledem na správné uložení těsnícího kroužku.
9. Připojte čistící sadu ke vstupu zařízení.
 10. Připojte přívodní vedení vody k čistící sadě.
 11. Pokud je to možné, uveďte čistící sadu do svislé polohy.

Ilustrace Q

12. Vyjměte odkapávací misku.
13. Pod dávkovač vody umístěte vhodnou nádobu o objemu nejméně 1 litr.
14. Zastrčte síťovou zástrčku do zásuvky.
15. Otevřete přívod vody.
16. Zapněte přístroj.

Upozornění

Následující kroky provádějte velmi pečlivě, abyste zajistili, že chemické čištění má co největší účinek.

Upozornění

Čistící prostředek pro chemické čištění je vybaven modrým indikátorem. Barva vydávané vody označuje koncentraci a účinnost detergentu.

Upozornění

Během procesu čištění dochází k mírnému pění. Je to kvůli systému a je to normální.

17. Proveďte čištění.
 - a Stiskněte tlačítko „Voda chlazená CO₂“, dokud přístroj po 60 sekundách nezastaví výdej vody.
 - b Počkejte 60 sekund, než se čistící prostředek rozpustí.
 - c Tento postup opakujte (opláchněte 60 sekund a vyčkejte 60 sekund) celkem 2krát.
 - d Vyprázdněte nádobu po každé indukci.
 - e Stiskněte tlačítko „Chlazená voda“ po dobu 30 sekund. Proces indukce je dokončen. Čistící prostředek začíná fungovat. Měla by být alespoň 15 minut a může být podle potřeby prodloužena.
 - f Vyčkejte nejméně 15 minut, aby prací prostředek působil.
18. Zavřete přívod vody.
19. Stiskněte libovolné tlačítko, dokud se nevypouští žádná voda.
20. Vypněte přístroj.
21. Vyjměte čistící sadu.
22. Připojte hadici pro přívod vody k přívodu vody do přístroje.
23. Vyjměte servisní kelímek a znovu vložte filtr.

Po suchém čištění opláchněte

Upozornění

Proces oplachování můžete kdykoli přerušit, např. po vyprázdnění oplachovacího kelímku.

1. Pod dávkovač vody umístěte vhodnou nádobu o objemu nejméně 1 litr.
2. Otevřete přívod vody.
3. Zapněte přístroj.
4. Opakovaně stiskněte tlačítko „Chlazená voda“, dokud se nebudou zobrazovat žádná modrá barva. Poté propláchněte alespoň další 4 litry.
5. Opakovaně stiskněte tlačítko „CO₂ chlazená voda“, dokud se neprestane zobrazovat modrá barva. Poté propláchněte alespoň další 2 litry.
6. Otevřete hlavní kohout u láhve na CO₂ a zkontrolujte nastavený tlak plynu nebo nastavte regulátor tlaku v zásobníku plynu CO₂ do polohy „4“.
7. Vypustte litr vody s obsahem plynu CO₂, aby se směšovač CO₂ znovu naplnil. Přístroj je připraven k provozu.

Odběr vzorků

Aby bylo možné otestovat účinnost chemického čištění, měly by být vzorky odebírány ihned po dokončení chemického čištění, s přihlédnutím k pravidlům pro mikrobiologickou analýzu vody a vyhodnocení akreditovanou laboratoří.

Vyprázdněte odkapávací misku

Plovák signalizuje plný odkapávací misku. Po dosažení maximální úrovně je na plováku viditelný červený značkovací kroužek.

Ilustrace R

1. Opatrně vyjměte a vyprázdněte celou odkapávací misku.
2. Denně kontrolujte větrací mřížku, zda je znečištěná, a případně ji vyčistěte.
3. Znovu nainstalujte odkapávací misku.

Nápověda při poruchách

Chyba	Příčina	Odstranění
Zařízení neuvolňuje vodu, ale zobrazuje „Připraveno k použití“. Všechna tlačítka se rozsvítí.	Přívod vody je přerušen.	<ol style="list-style-type: none"> Zajistěte přívod vody. Zkontrolujte uzavírací zařízení. Pokud závada přetrvává, kontaktujte servis.
Zařízení nefunguje. Tlačítka se nerozsvítí.	Napájení je vadné. Pojistka je vadná.	<ul style="list-style-type: none"> Zkontrolujte napájení. Odstraňte kryt pojistky vedle spínače zařízení, vyměňte pojistku. Pokud pojistka znovu shoří, vypněte zařízení a kontaktujte servisní středisko.
Výstup vody není chlazený, i když bylo stisknuto tlačítko „Chlazená voda“	Chladicí modul ještě nedosáhl cílové teploty.	<ol style="list-style-type: none"> Zkontrolujte znovu po čekání 20 až 40 minut. Pokud funkce chlazení trvale selže: Vypněte přístroj. Obraťte se na službu.
Tlačítka šumivé vody a studené vody se střídavě rozsvítí a uslyšíte signální tón.	Porucha regulace teploty.	<ul style="list-style-type: none"> Obraťte se na službu.
Tlačítko šumivé vody se po 60 sekundách nerozsvítí a výdej šumivé vody je blokován.	Doplňovací nádrž karbonizátoru selhala.	<ol style="list-style-type: none"> Vypněte přístroj. Zkontrolujte přívod vody. Zkontrolujte tlak plynu. Přístroj vypněte a opět jej zapněte. Pokud závada přetrvává, kontaktujte servis.
Vnitřní čerpadlo se při vypouštění „vody chlazené CO ₂ “ spustí s odlišnou dobou prodlevy.	To je normální funkce, ne chyba.	<ul style="list-style-type: none"> Není nutná oprava
V pravidelných intervalech se vnitřní čerpadlo krátce rozběhne	Toto je normální funkce pro funkci nádrže karbonátoru.	<ul style="list-style-type: none"> Není nutná žádná oprava
Nedochází k sycení vody oxidem uhličitým.	Tlak plynu CO ₂ je příliš nízký. Láhev na CO ₂ nebo zásobník plynu CO ₂ jsou prázdné.	<ul style="list-style-type: none"> Upravte tlak plynu CO₂. Vyměňte láhev na CO₂ nebo zásobník plynu CO₂. Pokud závada přetrvává, kontaktujte servis.
Příliš málo oxidu uhličitého ve vodě	Nádrž na studenou vodu ještě nedosáhla cílové teploty.	<ul style="list-style-type: none"> Po 20 minutách znovu zkontrolujte obsah oxidu uhličitého ve vodě.
	Filtr je znečištěný a snižuje potřebný průtok vody.	<ol style="list-style-type: none"> Zkontrolujte průtok filtru a v případě potřeby jej vyměňte. Pokud závada přetrvává, kontaktujte servis.
	Láhev na CO ₂ nebo zásobník plynu CO ₂ jsou téměř prázdné.	<ul style="list-style-type: none"> Vyměňte láhev na CO₂ nebo zásobník plynu CO₂.
Stříkající přívod perlivé vody ve větším množství	Doplňování nádrže na karbonátor je narušeno.	<ul style="list-style-type: none"> Zkontrolujte průtok filtru a v případě potřeby jej vyměňte.
	Nastavení tlaku plynu je příliš vysoké.	<ol style="list-style-type: none"> Upravte tlak plynu CO₂. Pokud závada přetrvává, kontaktujte servis.

Záruka

V každé zemi platí záruční podmínky vydané naší příslušnou distribuční společností. Případné závady vašeho přístroje odstraníme bezplatně během záruční

lhůty, pokud jsou zaviněny vadou materiálu nebo výrobní vadou. V případě uplatnění nároků ze záruky se prosím obraťte s dokladem o koupi na svého prodejce

nebo na nejbližší autorizované pracoviště zákaznického servisu.
(Adresa viz zadní stranu)

Technické údaje

		WPD 50 Ws
Výkonnostní údaje přístroje		
Provozní napětí	V	220-240
Síťová frekvence	Hz	50
Síťové jističení (se zpožděnou reakcí)	A	6
Maximální příkon	W	200
Tlak přívodu vody	MPa (bar)	0,15 -0,6 (1,5-6)
Teplota přívodu vody	°C	5-30
Nastavitelný rozsah tlaku CO ₂	MPa (bar)	0,38...0,42 (3,8...4,2)
Teplota prostředí	°C	5 - 32
Výdej vody (v závislosti na přívodním tlaku a stavu filtru)		
Chlazená voda	l/h	120
Voda s obsahem CO ₂	l/h	80
Teplota chlazené vody, min	°C	6
Rozměry a hmotnosti		
Šířka	mm	300
Hloubka	mm	440
Výška	mm	395
Hmotnost	kg	19

Technické změny vyhrazeny.

Plán údržby



Kdy provádět	Postup
každý den	Vyjměte a vyčistěte odkapávací misku. Po zastavení zařízení přes noc odeberte 0,5 l vody z každého typu vody a zlikvidujte ji.
Týdně, častěji v případě potřeby	vyčistěte vnější část zařízení, odkapávací misku očistěte horkou vodou nebo v myčce na nádobí. K čištění plastových povrchů nepoužívejte čisticí prostředky, které obsahují alkohol, kyselé složky nebo abraziva.
Pololetně	Pokud je kvalita vody špatná, vyměňte filtr Hy-Pure-Plus. Proveďte chemické čištění, viz kapitola <i>Chemické čištění</i> .
Ročně	Vyměňte filtr Hy-Pure-Plus.

Rozhodujícím faktorem pro interval výměny filtru je množství vydávané vody a kvalita vody vstupní vody.

Obsah

Všeobecné upozornenia	120
Bezpečnostné pokyny	120
Bezpečnostné pokyny	120
Symboly na prístroji	120
Používanie v súlade s účelom	120
Všeobecné informácie o manipulácii s fľašami CO ₂	121
Ochrana životného prostredia	121
Príslušenstvo a náhradné diely	121
Spotrebný materiál	121
Rozsah dodávky	122
Popis prístroja	122
Montáž	122
Prvé uvedenie do prevádzky	122
Manipulácia s fľašou s CO ₂	122
Manipulácia s valcom CO ₂	122
Prevádzka	123
Preprava	123
Skladovanie	123
Starostlivosť a údržba	123
Pomoc pri poruchách	124
Záruka	124
Technické údaje	124
Plán údržby	124
List údržby WPD 50 Ws	125

Všeobecné upozornenia

  Pred prvým použitím prístroja si prečítajte tento pôvodný návod na použitie a riadte sa podľa neho. Pôvodný návod na použitie si uschovajte pre neskoršie použitie alebo pre nasledujúceho majiteľa.

- Na zaručenie kvality vody sa smie sa používať iba pitná voda od verejného dodávateľa vody. Kvalita musí zodpovedať minimálne smernici Svetovej zdravotníckej organizácie (WHO).
- Ak je pri inštalácii prístroja potrebný zásah do siete pitnej vody, musí to vykonať vyškolený odborný personál, ktorý má povolenie v súlade s miestnymi platnými zákonmi a predpismi. V prípade potreby tieto práce musí zabezpečiť zákazník.
- Aby ste predišli poškodeniu spôsobeného prasknutou hadicou na vodu, odporúčame do vodovodného potrubia nainštalovať uzatváracie zariadenie a Aquastop (dodáva sa ako voliteľné vybavenie).
- Udržbárske práce vo vnútornej časti prístroja smie vykonávať iba prevádzkovateľ prístroja, ktorý si prečítal tento návod na obsluhu.
- Pri použití fľaše CO₂ je potrebné dodržiavať miestne platné pravidlá označovania miestnosti inštalácie.
- Na čistenie prístroja nepoužívajte prúd vody.
- Plastové povrchy sa nesmú čistiť agresívnymi alebo drsnými čistiacimi prostriedkami s obsahom alkoholu. Odporúčame čistič povrchov CA 30 R (6.295-686.0).

Bezpečnostné pokyny

Stupne nebezpečenstva

NEBEZPEČENSTVO

- **Upozornenie na bezprostredne hroziace nebezpečenstvo, ktoré vedie k ťažkým fyzickým poraneniam alebo k smrti.**

VÝSTRAHA

- **Upozornenie na možnú nebezpečnú situáciu, ktorá môže viesť k ťažkým fyzickým poraneniam alebo k smrti.**

UPOZORNENIE

- **Upozornenie na možnú nebezpečnú situáciu, ktorá môže viesť k ľahkým fyzickým poraneniam.**

POZOR

- **Upozornenie na možnú nebezpečnú situáciu, ktorá môže viesť k vecným škodám.**

Bezpečnostné pokyny

⚠ NEBEZPEČENSTVO • **Nebezpečenstvo zasiahnutia elektrickým prúdom. Pred prácou na prístroji vždy vyťahnite sieťovú zástrčku. Zásuvka musí byť chránená ochranným vypínačom proti chybnému prúdu 30 mA.** • **Ohrozenie života v dôsledku prasknutia nádrže na plyn CO₂. Tlakovú nádrž umiestnite zvisle a upevnite ju. Nádrž na stlačený plyn vždy pripájajte k redukčnému ventilu schválenému pre daný typ prístroja a s bezpečnostným ventilom. Plynovú fľašu chráňte pred nadmerným zahrievaním a nikdy ju nevystavujte priamemu slnečnému žiareniu.** • **Nebezpečenstvo výbuchu. Fľašu CO₂ nikdy nepripájajte k stúpacej rúre. Fľaše na stúpacej rúre sú napríklad označené červenou výstražnou nálepkou.** • **Nebezpečenstvo udusenía v dôsledku úniku oxidu uhličitého. Zabezpečte dostatočné odvetranie miestnosti inštalácie alebo nainštalujte plynový výstražný systém. Pri vyprázdňovaní nádrží na stlačený plyn dodržiavajte právne predpisy špecifické pre danú krajinu, pokiaľ ide o predpísanú minimálnu veľkosť miestnosti, výstražné systémy a vetranie.** • **Nebezpečenstvo výbuchu. V prístroji neuchovávajte žiadne výbušné predmety, ako napríklad spreje s horľavou hnacou látkou.**

⚠ VÝSTRAHA • **Pri inštalovaní prístroja skontrolujte, či nie je napájací kábel stlačený alebo poškodený.** • **Za prístroj neumiestňujte viacnásobnú zásuvku ani mobilné napájanie prúdom.** • **Riziko poranenia prasknutím fliaš. Sýtená voda sa môže plniť iba do tlakovo stabilných fliaš (10 bar).** • **Riziko prehriatia. Nezatvárajte vetracie otvory v prístroji.** • **Nebezpečenstvo poškodenia. Na zrýchlenie procesu rozmrazovania používajte len tie mechanické alebo**

iné pomôcky, ktoré odporúča výrobca. • **Nepoškodzujte chladiaci okruh.** • **Nebezpečenstvo ohrozenia zdravia spôsobené baktériami. Pri výmene filtračnej kartuše dávajte pozor na hygienu a čistotu. Pri výmene filtra používajte sterilné jednorazové rukavice. Pravidelne čistite odkvapkávaciu misku a povrchy. Nikdy sa nedotýkajte výtoku vody prstami ani utierkou. Minimálne každých 6 mesiacov vykonajte chemické čistenie prístroja. Ak vás váš dodávateľ pitnej vody upozornil na mikrobiologickú kontamináciu, po tomto varovaní musíte vykonať chemické čistenie prístroja.** • **Nebezpečenstvo ohrozenia zdravia v dôsledku zvýšenej koncentrácie baktérií vo vode. Ak ste prístroj nepoužívali dlhšie ako 4 dni, musíte ho zapnúť, otvoriť prívod vody a vykonať chemické čistenie, pozrite si kapitolu Chemické čistenie.** • **Nebezpečenstvo ohrozenia zdravia v dôsledku nesprávne opraveného prístroja. Prístroj môže opravovať len vyškolený odborný personál.** • **Nebezpečenstvo poranenia čistiacim prostriedkom. Pri manipulácii s čistiacimi prostriedkami dodržiavajte bezpečnostné pokyny pre čistiaci prostriedok a používajte ochranné okuliare a rukavice.** **POZOR** • **Poškodenie chladiacej jednotky prístroja. Ak bol prístroj uskladnený alebo prepravený v ležatej polohe, pred uvedením do prevádzky musíte počkať najmenej 24 hodín.**

Symboly na prístroji



⚠ VÝSTRAHA
Nebezpečenstvo požiaru, horľavý materiál

V tomto prístroji sa používa horľavé chladiace médium. V prípade úniku chladiaceho média uchovávajte zápalné zdroje mimo zariadenia.

Používanie v súlade s účelom

⚠ VÝSTRAHA
Tento prístroj nie je určený na používanie osobami (vrátane detí) so zníženými fyzickými, zmyslovými alebo mentálnymi schopnosťami, pokiaľ nie sú pod dohľadom osoby zodpovednej za ich bezpečnosť, alebo ak pred-

tým im táto osoba neposkytla inštrukcie na používanie prístroja.

⚠ VÝSTRAHA

Dozerajte na deti, aby sa nemohli hrať so zariadením.

⚠ VÝSTRAHA

Poškodený sieťový kábel musí vymeniť výrobca, jeho zákazník servis alebo rovnako kvalifikovaná osoba, aby sa predišlo nebezpečenstvám.

- Prístroj sa používa na výdaj chladenej vody s prídavným alebo bez prídania oxidu uhličitého (CO₂) v samoobslužnom režime v kvalite potrebnej pre potravinársky priemysel.
- Prístroj je možné používať v nasledujúcich oblastiach:
 - V domácnosti a podobných aplikáciách
 - V kuchynkách pre zamestnancov v obchodoch, kanceláriách a iných pracovných priestoroch
 - V poľnohospodárstve
 - V hoteloch, motelloch, penziónoch podávajúcich raňajky a iných ubytovacích zariadeniach
 - V cateringu a na podobné veľkoobchodné použitie
- Prístroj je vybavený kombinovaným filtrom.
- Prístroj musí byť nainštalovaný v miestnosti chránenom proti mrazu.
- Prístroj nepoužívajte ani neodkladajte vonku.
- Prístroj nepoložte, neskladujte ani neprepravujte v ležatej polohe.

Predpokladané nesprávne použitie

Akékoľvek používanie v rozpore s účelom je neprípustné.

Obslužný personál je zodpovedný za poškodenie, ktoré vznikajú pri používaní v rozpore s účelom.

Všeobecné informácie o manipulácii s fľašami CO₂

Pri výmene fľaš CO₂ je potrebné dodržiavať bezpečnostné pokyny dodávateľa plynu a všetky zákonné ustanovenia.

- Fľaša CO₂ musí byť vybavená redukčným ventilom schváleným spoločnosťou KÄRCHER, aby bolo možné nastaviť obsah oxidu uhličitého vo vode.
- Oxid uhličitý E 290 musí spĺňať požiadavky na čistotu podľa smernice 96/77/ES (kvalita potravín) a musí byť označený v súlade s článkom 7 smernice 89/107/EHS.
- Pred použitím plynovej fľaše musíte skontrolovať, či je k dispozícii správny druh plynu. Spoľahlivé informácie o druhu plynu sú uvedené iba na nálepke nebezpečného tovaru, ktorá musí byť na každej plynovej fľaši. Farba plynovej fľaše neposkytuje vždy jasné informácie o druhu plynu. Nesmie sa používať plynová fľaša, ktorej obsah je pochybný alebo ktorá je iným spôsobom nápadná (poškodenie, vystavenie ohňu, stopy mechanického spracovania).
- Musia sa dodržiavať predpisy špecifické pre danú krajinu.

⚠ NEBEZPEČENSTVO

Nebezpečenstvo výbuchu

Fľašu CO₂ nikdy nepripáajte k stúpacej rúre. Fľaše na stúpacej rúre sú napríklad označené červenou výstražnou nálepkou.

⚠ VÝSTRAHA

Ohrozenie života v dôsledku možného výbuchu nádrže na plyn CO₂

Tlakovú nádrž umiestnite zvisle a upevnite ju. Nikdy neotvárajte nádrž na stlačený plyn bez redukčného a bezpečnostného ventilu. Redukčný ventil s bezpečnostným ventilom musí byť schválený pre daný typ prístroja.

⚠ NEBEZPEČENSTVO

Nebezpečenstvo udusenía v dôsledku úniku oxidu uhličitého

Zabezpečte dostatočné odvetranie miestnosti inštalácie alebo nainštalujte plynový výstražný systém. Fľašu CO₂ nevystavujte priamemu slnečnému žiareniu. Fľašu CO₂ chráňte pred nadmerným zahrievaním. Umiestnite viditeľné označenie, ktoré označuje prítomnosť plyného oxidu uhličitého.

Ochrana životného prostredia

Obalové materiály sú recyklovateľné. Obaly zlikvidujte ekologickým spôsobom.

Elektrické a elektronické prístroje obsahujú cenné recyklovateľné materiály a často aj komponenty, akými sú napr. batérie, akumulátory alebo olej, ktoré môžu pri nesprávnej manipulácii alebo likvidácii predstavovať potenciálne nebezpečenstvo pre ľudské zdravie a životné prostredie. Tieto komponenty sú však potrebné na správnu prevádzku prístroja. Prístroje označené týmto symbolom nesmú byť likvidované spolu s domovým odpadom.

R-290 Obsahuje skleníkový plyn R290 - hermeticky uzavreté zariadenie

Informácie o obsiahnutých látkach (REACH)

Aktuálne informácie o obsiahnutých látkach sú uvedené na: www.kaercher.de/REACH

Príslušenstvo a náhradné diely

Používajte len originálne príslušenstvo a originálne náhradné diely, pretože takéto komponenty zaručujú bezpečnú a bezporuchovú prevádzku zariadenia. Informácie o príslušenstve a náhradných dieloch sa nachádzajú na stránke www.kaercher.com.

Nadstavbové súpravy

Popis	Obj. č.
Nadstavbová súprava valec CO ₂	2.644-217.0
Nadstavbová súprava fľaša CO ₂ , bežne dostupná (obsah 2 kg, 6 kg, 10 kg)	2.644-218.0
Stojan Premium	2.644-134.0
Stojan Basic	2.644-221.0

Džbány

Popis	Obj. č.
Džbán na vodu, 1 l, sklenený, s plastovým vekom a logom KÄRCHER, vhodný do umývačky riadu	6.640-431.0

Popis	Obj. č.
 Karafa, Eva Solo, 1 l, vhodná do umývačky riadu	0.017-575.0

Nádoba na preplachovanie

Popis	Obj. č.
Nádoba na preplachovanie 4 l	6.640-341.0

Fľaše

Popis	Obj. č.
 Fľaša 0,5 l, vyrobená z Tritanu, vhodná do umývačky riadu	6.640-430.0
 Fľaša 0,75 l, vyrobená z Tritanu, vhodná do umývačky riadu	6.640-512.0
 Fľaša 0,6 l, s náustkom a vekom z Tritanu, vhodná do umývačky riadu	6.640-469.0
 Fľaša z borosilikátového skla vysokej kvality 0,75 l, žiaruvzdorná, číra, Ø 7 cm, výška 26 cm s vekom z nehrdzavejúcej ocele a ochranným krytom z neoprénu	6.642-186.0

Poháre

Popis	Obj. č.
Tvrký papierový pohár, aj na horúce nápoje, 180 ml, bez loga, 2 500 kusov	6.640-455.0
Tvrký papierový pohár, aj na horúce nápoje, 180 ml, s logom KÄRCHER, 2 500 kusov	6.640-460.0
Plastový pohár, 200 ml, bez loga, 3 000 kusov	6.640-454.0
Plastový pohár, 200 ml, s logom KÄRCHER, 3000 kusov	6.640-453.0

Doplnkový inštalčný materiál

Popis	Obj. č.
Prúdový chránič 30 mA, 230 V, 50 Hz	6.640-427.0
Aquastop, detektor úniku vody s elektromagnetickým ventilom a mosadzným skrutkovým spojom G 3/4 "	6.640-291.0
Redukčný ventil 1,5 - 6 bar - 1/2	6.640-625.0
Vodný blok, poistka proti pretečeniu	6.640-338.0
Spätný ventil, schválený	6.640-463.0

Spotrebný materiál

Filter

Názov	Popis	Obj. č.
Filter Hy-Pure-Plus	Kombinovaný filter z aktívneho uhlia a ultrafiltra. Zachytáva chlór, ťažké kovy, zvyšky z potrubia, baktérie a vírusy a zaisťuje dobrú chuť. Všetky minerálne látky zostávajú vo vode.	2.644-200.0

Čistiaci prostriedok na chemické čistenie

Názov	Popis	Obj. č.
Čistiaca súprava	Na upevnenie chemického čistiaceho prostriedku (alkalické tabletky Bevi), možnosť opätovného použitia.	2.643-941.0
Alkalické tabletky Bevi	Chemický čistiaci prostriedok na polročné interné čistenie WPD, obalová jednotka 1 x 10 tablet	6.295-891.0

Čistiaci prostriedok na čistenie vonkajšej strany prístroja

Názov	Popis	Obj. č.
CA 30 R	Pripravený na použitie na čistenie povrchov, 0,5 l fľaša	6.295-686.0
Rozprašovací hlavica na čistenie povrchov	Pri prvej objednávke CA 30 R je pre rozprašovaciu fľašu potrebná táto opakovane použiteľná rozprašovací hlavica.	6.295-723.0

Rozsah dodávky

Pri vybaľovaní prístroja skontrolujte úplnosť obsahu balenia pomocou návodu na obsluhu. V prípade chýbajúceho príslušenstva alebo pri výskyte poškodení spôsobených prepravou informujte Vášho predajcu.

Popis prístroja

Obrázky sú uvedené na strane s grafikami Obrázok A

- 1 Blokovanie krytu filtra
- 2 Kryt filtra
- 3 Spínač prístroja
- 4 Prípojka CO₂
- 5 Prípojka vody
- 6 Sieťová prípojka
- 7 Veko bezpečnostného držáka s poistkou 6 A
- 8 Typový štítok
- 9 Vetracie otvory
- 10 Kombinovaný filter
- 11 Držiak filtra
- 12 Tlačidlo „Voda chladená CO₂“
- 13 Tlačidlo „Vychladená voda“
- 14 Otvor na výdaj vody
- 15 Odkvapkávací miska

Montáž

Pripojenie prístroja

Pri prvej inštalácii a prípadných opravách spojených s výmenou príslušenstva sa musí zabezpečiť, aby sa používali iba diely schválené spoločnosťou KÄRCHER (pripojovacia súprava, regulátor tlaku CO₂). Tieto konštrukčné diely boli preskúšané a certifikované, aby zodpovedali vysokému štandardu kvality spoločnosti KÄRCHER. Nesmú sa používať žiadne iné konštrukčné diely.

- Elektrická prípojka a vstupný tlak vody musia zodpovedať hodnotám uvedeným v technických údajoch (pozrite si kapitolu „Technické údaje“).
- V zmysle miestnych predpisov musí byť namontovaný schválený spätný ventil.
- Prístroj inštalujte na rovnom podklade.
- Sieťová zástrčka a zásuvka musia byť vždy voľne prístupné.
- Spínač prístroja, poistka a prípojka plynu a vody (zadná strana prístroja) musia byť voľne prístupné. Minimálna vzdialenosť od steny je 100 mm.
- Aby sa znížila spotreba energie, napájanie sa môže prerušiť počas prestávok v používaní (napr. časovačom).
- Prístroj pripájajte iba pomocou priložených hadicových vedení.
- Nepoužívajte použité hadicové vedenia.

Schéma pripojenia:

Obrázok B

- 1 Zásuvka (poistka s prúdovým chráničom 30 mA)
- 2 Sieťový kábel
- 3 Dávkovač vody
- 4 Hadica na prívod vody (pripojovacia súprava)
- 5 Redukčný ventil s manometrom (potrebný iba pri vstupnom tlaku vody nad 6 barov (0,6 MPa))
- 6 Vodovodný kohútik v budove
- 7 Vodovodné potrubie v budove
- 8 Aquastop (voľiteľné)
- 9 Spätný ventil (voľiteľné)

Prípojky:

Obrázok C

- 1 Prípojka vody
 - 2 Prípojka CO₂
 - 3 Sieťová prípojka
 - 4 Veko bezpečnostného držáka s poistkou 6 A
 - 5 Osvetlený spínač prístroja
1. Z otvoru na výdaj vody vytiahnite zátku a zlikvidujte ju.
- Obrázok D
2. Z prípojky vody a z prípojky CO₂ vytiahnite zátky a zlikvidujte ich.
- Obrázok E

3. Hadicu na prívod vody pripojte k prípojke vody „H₂O“.
4. Hadicu na prívod vody pripojte k vodovodnému kohútiku v budove (v prípade potreby pripojte aj ďalšie konštrukčné diely).
5. Sieťový kábel spojte so sieťovou prípojkou.
6. Pripojovacia hadica CO₂ pripojte k prípojke CO₂.

Vloženie filtra

⚠ VÝSTRAHA

Nebezpečenstvo ohrozenia zdravia spôsobené baktériami

Pri inštalácii filtračnej kartuše venujte osobitnú pozornosť hygiene a čistote.

Pri inštalácii filtra používajte sterilné jednorazové rukavice.

1. Otvorte blokovanie krytu filtra.

Obrázok F

2. Odstráňte bočný kryt filtra.
3. Vyberte servisnú podložku, ktorá bola nainštalovaná v továrni.

Obrázok G

- a Držiak filtra vyklopte o max. 45°.
- b Otočte servisnú podložku proti smeru hodinových ručičiek.
- c Vyberte servisnú podložku.

4. Vložte filter.

Obrázok H

- a Držiak filtra vyklopte o max. 45°.
 - b Zhora vložte filter do držiaka filtra.
 - c Otočte filter až na doraz.
Filter je zablokovaný.
 - d Filter s držiakom filtra sklopte do prístroja.
5. Vložte bočný kryt filtra.
 6. Zatvorte blokovanie krytu filtra.

Prvé uvedenie do prevádzky

Upozornenie

Pre zachovanie hygienicky bezchybného stavu prístroja boli vodovodné komponenty vo výrobnom závode naplnené dusíkom.

Pred prepláchnutím prístroja vodou je najprv nutné vypláchnuť dusíkovú náplň zo zmiešanej nádrže CO₂. Toto vypláchnutie sa vykonáva pomocou plynu CO₂.

Prepláchnutie zmiešanej nádrže CO₂

1. Pripojte fľašu s CO₂ alebo nový valec s CO₂ (pozrite si kapitolu „Pripojenie novej fľaše CO₂“ alebo „Pripojenie nového valca CO₂“).
2. Nastavte tlak CO₂:
 - a **Fľaša s CO₂**: Otvorte hlavný ventil a otočný regulátor nastavte tak, aby manometer ukazoval tlak s hodnotou 4 bar.
 - b **Valec s CO₂**: Nastavovacie koliesko otočného regulátora otočte do polohy „4“.
3. Zapnite prístroj.
4. Prívod vody udržiavajte zatvorený.
5. Umiestnite nádobu pod otvor na výdaj vody.
6. Stlačte tlačidlo „Voda chladená pomocou CO₂“ a podržte ho 10 sekúnd stlačené.
Uniká malé množstvo plynu, ktoré sa môže zmiešať s kvapkami vody. Tento krátky únik plynu nie je nebezpečný.
7. Otočný regulátor otočte do polohy 0 bar, resp. do polohy „0“.
8. Tlačidlo „Voda chladená pomocou CO₂“ stlačajte dovtedy, kým už nebude počuť žiadny únik plynu.

Prepláchnutie prístroja a filtra

Upozornenie

Teraz sa vykoná prepláchnutie celého prístroja a filtra vodou.

1. Otvorte prívod vody.
2. Umiestnite nádobu pod otvor na výdaj vody.
3. Opakovane stlačajte tlačidlo „Chladená voda“, až kým nebude dosiahnutá doba preplachovania trvajúca 5 minút (cca 10 - 15 litrov).
4. Opakovane stlačajte tlačidlo „Voda chladená pomocou CO₂“, až kým nebude dosiahnutá doba preplachovania trvajúca ďalšie 4 minúty (cca 4 - 5 litrov).

Upozornenie

Po 60 sekundách nepřetržitého výdaja vody prístroj automaticky preruší výdaj vody.

5. Vykonajte chemické čistenie (pozrite si kapitolu „Chemické čistenie“).
6. Nastavte tlak CO₂:
 - a **Fľaša s CO₂**: Otvorte hlavný ventil a otočný regulátor nastavte tak, aby manometer ukazoval tlak s hodnotou 4 bar.
 - b **Valec s CO₂**: Nastavovacie koliesko otočného regulátora otočte do polohy „4“.
Prístroj je pripravený na prevádzku.

Manipulácia s fľašou s CO₂

Upozornenie

Zohľadnite aj všeobecné informácie o manipulácii s fľašou CO₂, pozrite si kapitolu Všeobecné informácie o manipulácii s fľašami CO₂.

Pri pripájaní novej alebo vyberaní prázdnej fľaše CO₂ je potrebné vykonať nasledujúce úkony.

Demontáž prázdnej fľaše CO₂

Obrázok I

- 1 Otočný regulátor
- 2 Redukčný ventil
- 3 Prevlečná matica
- 4 Hlavný kohútik
- 5 Regulačný tlak manometra
- 6 Hadica CO₂

1. Zatvorte plynovú fľašu hlavným kohútikom.
2. Regulátor tlaku otočte do polohy „0“.

Upozornenie

Ak je redukčný ventil odpojený z fľaše CO₂, hoci je stále dostatočný tlak, O-krúžok medzi fľašou a redukčným ventilom je zdeformovaný a musí sa vymeniť.

3. Uvoľnite upínací pás na zaistenie fľaše CO₂.
4. Vyberte prázdnu plynovú fľašu.
5. Odkrutkujte redukčný ventil z prázdnej plynovej fľaše.

Pripojenie novej fľaše CO₂

Obrázok I

- 1 Otočný regulátor
- 2 Redukčný ventil
- 3 Prevlečná matica
- 4 Hlavný kohútik
- 5 Regulačný tlak manometra
- 6 Hadica CO₂

1. Z novej plynovej fľaše odstráňte ochranný uzáver.
2. Krátko otvorte hlavný kohútik, aby prípadne prítomný tekutý CO₂ mohol uniknúť.
3. Naskrutkujte redukčný ventil na novú plynovú fľašu. Skontrolujte, či je tesniaci krúžok správne umiestnený.
4. Rukou utiahnite prevlečnú maticu.
5. Namontujte novú fľašu CO₂ a upevnite ju upínacím pásom.
6. Hadicu CO₂ pripojte k redukčnému ventilu.
7. Pomaly otvorte hlavný kohútik na plynovej fľaši.
8. Otočným regulátorom nastavte 4 bar na redukčnom ventilu.
9. Zatvorte hlavný kohútik na plynovej fľaši.
10. Na manometri odčítajte zobrazenú hodnotu regulačného tlaku. Zobrazená hodnota musí zostať konštantná najmenej 5 minút.

Ak je zreteľný pokles tlaku:

11. Eliminujte pokles tlaku:
 - a Skontrolujte, či je O-krúžok medzi nádržou na stlačený plyn a redukčným ventilom prítomný a či nie je poškodený.
 - b Príp. vymeňte chybný O-krúžok.
 - c Skontrolujte, či je redukčný ventil správne umiestnený.
 - d Pevnejšie utiahnite prevlečnú maticu.
 - e Skontrolujte hadicovú spojku na redukčnom ventilu a hadicu CO₂, či nie sú viditeľne poškodené.

Ak pokles tlaku nie je možné napraviť uvedenými opatreniami, redukčný ventil je chybný a musí sa vymeniť.

12. Po vykonaní skúšky tesnosti otvorte hlavný kohútik.
13. Pomocou otočného regulátora nastavte prevádzkový tlak na redukčnom ventilu. Predvolené nastavenie sú 4 bary a v prípade potreby ho možno upraviť.
14. Po každej výmene fľaše CO₂ vypustíte jeden liter „vody s obsahom CO₂“, aby sa znovu naplnil zmiešavač CO₂.

Manipulácia s valcom CO₂

Upozornenie

Zohľadnite aj všeobecné informácie o manipulácii s fľašou CO₂, pozrite si kapitolu Všeobecné informácie o manipulácii s fľašami CO₂.

Upozornenie

Valce CO₂ možno kúpiť v obchodoch s drogériou, elektronikou a v supermarketoch.

Pri pripájaní nového alebo pri demontáži prázdneho valca CO₂ je potrebné vykonať nasledujúce úkony.

Demontáž prázdneho valca CO₂

Obrázok J

- 1 Stupnica regulátora tlaku
- 2 Nastavovacie koliesko
- 3 Regulátor tlaku
- 4 Skrutkové spojenie fľaše
- 5 Hadica CO₂
- 6 Valec CO₂

1. Regulátor tlaku otočte do polohy „OFF“.
2. Uvoľnite upevnenie valca CO₂.
3. V prípade potreby odpojte hadicu CO₂ od prípojky CO₂.
4. Prázdny valec CO₂ odkrutkujte v protismere hodinových ručičiek zo skrutkového spojenia fľaše.

Pripojenie nového valca CO₂

Obrázok J

- 1 Stupnica regulátora tlaku
- 2 Nastavovacie koliesko
- 3 Regulátor tlaku
- 4 Skrutkové spojenie fľaše
- 5 Hadica CO₂
- 6 Valec CO₂

1. Odstráňte kryt z valca CO₂.
2. Valec CO₂ naskrutkujte na skrutkové spojenie fľaše regulátora tlaku. Ak pocítite odpor, otočte valec CO₂ trochu ďalej, až kým nie je pevne umiestnený. Možno je počuť krátko zasýčanie.
3. Prip. hadicu CO₂ znovu pripojte k prípojke CO₂.
4. Valec CO₂ znovu upevnite vo zvislej polohe.
5. Regulátor tlaku nastavte do polohy „4“.
6. Po každej výmene valca CO₂ vypustíte jeden liter „vody s obsahom CO₂“ aby sa znovu naplnil zmiešavač CO₂.

Prevádzka

Funkcia

Voda najprv tečie z prívodu vody cez kombinovaný filter (popis filtra je uvedený v kapitole Spotrebný materiál). V závislosti od stlačeného tlačidla potom voda tečie cez chladiaci modul alebo dodatočne cez zmiešavač CO₂ k výtoku vody. Celý vodný systém musí byť pravidelne chemicky čistený.

Ovládanie

Upozornenie

Osvetlené tlačidlá snímača sa aktivujú ľahkým dotykom.

Obrázok K

- 1 Tlačidlo „Voda chladená CO₂“
- 2 Tlačidlo „Vychladená voda“

1. Vložte nádobu do stredu odkvapkávacej misky.

Obrázok L

2. Tlačidlo pre požadovaný typ vody stlačte, až kým sa nádoba nenaplní. Počas tohto procesu stlačené tlačidlo svieti svetlejšie.

Odstavenie

Ak sa prístroj nepoužíva dlhšie ako 4 dni:

1. Zatvorte prívod vody.
2. Vypnite prístroj.
3. Zatvorte hlavný kohútik fľaše CO₂ resp. regulátor tlaku valca CO₂ otočte späť do polohy „0“.

Uvedenie do prevádzky po odstavení z prevádzky

Δ VÝSTRAHA

Nebezpečenstvo ohrozenia zdravia v dôsledku zvýšenej koncentrácie baktérií

Po odstavení z prevádzky vykonajte chemické čistenie.

1. Zapnite prístroj.
2. Otvorte prívod vody.
3. Z každého typu vody odoberte najmenej 2 litre a zlikvidujte ju.
4. Vykonajte chemické čistenie (pozrite si kapitolu *Chemické čistenie*)

Preprava

Δ UPOZORNENIE

Nerešpektovanie hmotnosti

Nebezpečenstvo zranenia a poškodenia

Pri preprave dbajte na hmotnosť prístroja.

- Prístroj neprepravujte v ležatej polohe.
- Prístroj pri preprave vo vozidlách zaistíte proti zošmyknutiu a prevráteniu v súlade s príslušne platnými smernicami.

Odoslanie prístroja

Prístroj sa nesmie prepravovať v ležatej polohe.

- Vyberte vhodný obal na prepravu a na vonkajšej strane ho označte nápadným označením pre vertikálnu prepravu.
- Ak je to možné, vložte pod prepravnú škatuľu malú drevenú paletu.
- Prípadne prístroj odneste priamo do servisného strediska Kärcher.

Skladovanie

Δ UPOZORNENIE

Nerešpektovanie hmotnosti

Nebezpečenstvo zranenia a poškodenia

Pri skladovaní dbajte na hmotnosť prístroja.

1. Prístroj uchovávať na mieste chránenom pred mrazom.

Starostlivosť a údržba

Δ VÝSTRAHA

Nebezpečenstvo ohrozenia zdravia v dôsledku nesprávne opraveného prístroja

Prístroj nechajte opravovať iba vyškoleným odborným personálom.

Pred všetkými prácami na prístroji:

1. Dekompresia tlaku prístroja.
 - a Zatvorte prívod vody.
 - b Umiestnite nádobu pod otvor na výdaj vody.
 - c Tlačidlo „Chladená voda“ stlačte dovtedy, až kým už nebude vydávaná žiadna voda.
2. Vypnite prístroj.
3. Vyťahnite sieťovú zástrčku.
4. Zatvorte hlavný ventil fľaše s CO₂ resp. regulátor tlaku valca s CO₂ otočte späť na „0“.
5. V prípade potreby odkrutkujte valec s CO₂ regulátora tlaku.

Výmena filtra

Δ VÝSTRAHA

Nebezpečenstvo ohrozenia zdravia spôsobené baktériami

Pri inštalácii filtračnej kartuše venujte osobitnú pozornosť hygiene a čistote.

Pri inštalácii filtra používajte sterilné jednorazové rukavice.

1. Zatvorte prívod vody.
 2. Tlačidlo „Vychladená voda“ stlačte dovtedy, až kým už nevyteká žiadna voda.
 3. Otvorte blokovanie krytu filtra.
 4. Odstráňte bočný kryt filtra.
 5. Vyberte filter, ktorý sa má vymeniť.
- Obrázok M**
- a Filter s držiakom filtra vyklopte max. o 45°.
 - b Odkrutkujte a vyberte filter.
- Obrázok N**
- a Vyballe nový filter.
 - b Vložte nový filter.

Obrázok N

- a Filter vložte do držiaka filtra a otočte ho až na doraz.
- b Filter je zablokováný.

b Filter s držiakom filtra sklopte do prístroja.

8. Vložte bočný kryt filtra.
 9. Zatvorte blokovanie krytu filtra.
 10. Zasuňte sieťovú zástrčku do zásuvky.
 11. Pod výtok vody vložte nádobu.
 12. Otvorte prívod vody.
 13. Opakovane stlačte tlačidlo „Vychladená voda“, až kým sa nedosiahne 5 minút preplachovania (približne 10 - 15 litrov).
- Upozornenie**
- Po 60 sekundách nepretržitého dávkovania vody prístroj automaticky prestane s vydávaním vody.
14. Vykonajte chemické čistenie (pozrite si kapitolu *Chemické čistenie*).

Chemické čistenie

Δ UPOZORNENIE

Dávkuje sa čistiaca voda

Vypustená čistiaca voda nie je vhodná na spotrebu.

Chemické čistenie sa musí vykonať po prvom uvedení do prevádzky a vo všeobecnosti najmenej každých 6 mesiacov. To isté platí po odstavení na viac ako 4 dni alebo po mimoriadnej výmene filtra. Čistiaca súprava je potrebná na chemické čistenie (pozrite si kapitolu *Spotrebný materiál*).

Upozornenie

Chemické čistenie trvá asi 45 minút.

1. Zatvorte prívod vody.
2. Zatvorte hlavný kohútik fľaše CO₂ resp. regulátor tlaku valca CO₂ otočte späť na „0“.
3. Tlačidlo pre „Voda chladená CO₂“ stlačte dovtedy, až kým už nevyteká žiadna voda.
4. Vypnite prístroj.
5. Odmontujte kombinovaný filter (pozrite si kapitolu *Výmena filtra*).
6. Vložte servisnú podložku.

Obrázok O

 - a Držiak filtra vyklopte o max. 45°.
 - b Vložte servisnú podložku.
 - c Servisnú podložku otočte v smere hodinových ručičiek.
 - d Držiak filtra sklopte do prístroja.

7. Odstráňte prívodné vedenie vody.
8. Pripravte čistiacu súpravu.

Obrázok P

- 1 Prívod vody
- 2 Injektor so skrutkovým spojím
- 3 Tesniaci krúžok
- 4 Puzdro vstrekača
- 5 Výstup vody (pripojenie k prístroju)

- a Odkrutkujte čistiacu súpravu.
- b Vložte 4 čistiace tabletky do čistiacej súpravy.
- c Čistiacu súpravu priskrutkujte k sebe, pri tom zohľadnite správne umiestnenie tesniaceho krúžku.

9. Pripojte čistiacu súpravu k vstupu prístroja.
10. Pripojte prívodné vedenie vody k čistiacej súprave.
11. Ak je to možné, čistiacu súpravu umiestnite do zvislej polohy.

Obrázok Q

12. Odstráňte odkvapkávacu misku.
13. Pod dávkovač vody umiestnite vhodnú nádobu s objemom najmenej 1 liter.
14. Zasuňte sieťovú zástrčku do zásuvky.
15. Otvorte prívod vody.
16. Zapnite prístroj.

Upozornenie

Nasledujúce úkony vykonávajte s mimoriadnou opatrnosťou, aby ste sa uistili, že chemické čistenie má čo najväčší účinok.

Upozornenie

Čistiaci prostriedok na chemické čistenie je vybavený moderným indikátorom farby. Sfarbenie vytekajúcej vody znázorňuje koncentráciu a účinnosť čistiaceho prostriedku.

Upozornenie

Počas procesu čistenia sa vytvára nepatrné množstvo peny. Toto je podmienené systémom a je normálne.

17. Vykonajte čistenie.

- a Tlačidlo „Voda chladená CO₂“ stlačte dovtedy, až kým prístroj po 60 sekundách prestane vypúšťať vodu.
 - b Počkajte 60 sekúnd, aby sa čistiaci prostriedok rozpustil.
 - c Tento postup zopakujte (60 sekúnd preplachovania a 60 sekúnd doba čakania) celkom 2x.
 - d Po každom preplachovaní vyprázdnite zachytávaciu nádobu.
 - e Tlačidlo „Vychladená voda“ stlačte 30 sekúnd. Proces preplachovania je ukončený. Čistiaci prostriedok začne účinkovať. Malo by to byť najmenej 15 minút a môže sa ľubovoľne predĺžiť.
 - f Počkajte najmenej 15 minút, kým čistiaci prostriedok začne účinkovať.
18. Zatvorte prívod vody.
 19. Stlačte ľubovoľné tlačidlo, až kým prestane vytekať voda.
 20. Vypnite prístroj.
 21. Odstráňte čistiacu súpravu.
 22. Prívodnú hadicu vody znovu pripojte k prístroju.
 23. Vyberte servisnú podložku a znova vložte filter.

Preplachovanie po chemickom čistení

Upozornenie

Proces preplachovania môžete kedykoľvek prerušiť, napr. na vyprázdnenie nádoby na preplachovanie.

1. Pod dávkovač vody umiestnite vhodnú nádobu s objemom najmenej 1 liter.
2. Otvorte prívod vody.
3. Zapnite prístroj.
4. Opakovane stlačte tlačidlo „Vychladená voda“, až kým už nie je viditeľné modré sfarbenie. Potom prepláchnite najmenej ďalšie 4 litre.
5. Opakovane stlačte tlačidlo „Voda chladená CO₂“, až kým už nie je viditeľné modré sfarbenie. Potom prepláchnite najmenej ďalšie 2 litre.
6. Otvorte hlavný kohútik na fľaši CO₂ a skontrolujte nastavený tlak plynu resp. regulátor tlaku valca CO₂ nastavte do polohy „4“.
7. Vypustíte jeden liter vody s obsahom CO₂, aby sa znovu naplnil zmiešavač CO₂. Prístroj je pripravený na prevádzku.

Odobratie vzoriek

Aby bolo možné skontrolovať účinnosť chemického čistenia, mali by sa vzorky odobrať okamžite po dokončení chemického čistenia, pri zohľadnení pravidiel pre mikrobiologickú analýzu vody a zabezpečiť ich vhodnotením akreditovaným laboratóriom.

Vyprázdnenie odkvapkávacej misky

Plavák signalizuje plnú odkvapkávaciu misku. Po dosiahnutí maximálneho stavu naplnenia je na plaváku viditeľná značka - červený krúžok.

Obrázok R

1. Opatrne vyberte a vyprázdnite plnú odkvapkávaciu misku.
2. Denne skontrolujte a prípadne vyčistite odkvapkávaciu misku.
3. Znova vložte odkvapkávaciu misku.

Pomoc pri poruchách

Chyba	Príčina	Odstránenie
Prístroj nevydáva vodu, ale zobrazuje „Pripravený na použitie“. Všetky tlačidlá svietia.	Prívod vody je prerušený.	<ol style="list-style-type: none"> Zabezpečte prívod vody. Skontrolujte uzatváracie zariadenia. Ak porucha pretrváva, skontaktujte sa so servisom.
Prístroj nefunguje. Tlačidlá nesvietia.	<p>Napájanie napätím je chybné.</p> <p>Poistka je chybná.</p>	<ul style="list-style-type: none"> Skontrolujte napájanie napätím. Odstráňte kryt poistky vedľa spínača prístroja a poistku vymeňte. Ak poistka znova vypáli, vypnite prístroj a skontaktujte sa so servisom.
Nevydáva sa chladná voda, aj keď bolo stlačené tlačidlo „Vychladená voda“	Chladiaci modul ešte nedosiahol požadovanú teplotu.	<ol style="list-style-type: none"> Po 20 až 40 minútach čakania znova skontrolujte. Ak chladiaca funkcia natrvalo vypadne: Vypnite prístroj. Skontaktujte sa so servisom.
Striedavo sa rozsvietia tlačidlá perlivej a studenej vody a zaznie signálny tón.	Porucha regulácie teploty.	<ul style="list-style-type: none"> Skontaktujte sa so servisom.
Tlačidlo perlivej vody po 60 sekundách už nesvieti a výdaj perlivej vody je zablokovaný.	Zlyhala doplňovacia nádrž sýtiča.	<ol style="list-style-type: none"> Vypnite prístroj. Skontrolujte prívod vody. Skontrolujte tlak plynu. Vypnite a znova zapnite prístroj. Ak porucha pretrváva, skontaktujte sa so servisom.
Interné čerpadlo sa pri vypúšťaní „vody chladenej CO₂“ spustí s rôznym oneskorením.	Toto je normálna funkcia, nie chyba.	<ul style="list-style-type: none"> Nie je potrebná žiadna oprava
Interné čerpadlo sa v pravidelných intervaloch krátko zapína	Toto je normálna funkcia pre funkciu nádrže na sýtenie oxidom uhličitým.	<ul style="list-style-type: none"> Nie je potrebná žiadna oprava
Žiadny obsah oxidu uhličitého vo vode.	<p>Tlak plynu CO₂ je príliš nízky.</p> <p>Fľaša CO₂ je prázdna, resp. valec CO₂ je prázdny.</p>	<ul style="list-style-type: none"> Upravte tlak plynu CO₂. Vymeňte fľašu CO₂ resp. valec CO₂. Ak porucha pretrváva, skontaktujte sa so servisom.
Príliš nízky obsah oxidu uhličitého vo vode	<p>Chladiaci modul ešte nedosiahol požadovanú teplotu.</p> <p>Filter je znečistený a znižuje potrebný prietok vody.</p> <p>Fľaša CO₂ je takmer prázdna, resp. valec CO₂ je takmer prázdny.</p>	<ul style="list-style-type: none"> Po 20 minútach znova skontrolujte obsah oxidu uhličitého vo vode. Skontrolujte prietok filtra a v prípade potreby filter vymeňte. Ak porucha pretrváva, skontaktujte sa so servisom. Vymeňte fľašu CO₂ resp. valec CO₂.
Striekajúce dávkovanie perlivej vody pri dávkovaní väčšieho množstva	<p>Dopĺňanie nádrže na sýtenie oxidom uhličitým je narušené.</p> <p>Tlak plynu je nastavený na príliš vysokú hodnotu.</p>	<ul style="list-style-type: none"> Skontrolujte prietok filtra a v prípade potreby filter vymeňte. Upravte tlak plynu CO₂. Ak porucha pretrváva, skontaktujte sa so servisom.

Záruka

V každej krajine platia záručné podmienky vydané našou príslušnou distribučnou spoločnosťou. Prípadné

poruchy vášho prístroja odstránime v rámci záručnej doby zadarmo, pokiaľ ich príčinou boli materiálové alebo výrobné chyby. Pri uplatňovaní záruky sa spolu s do-

kladom o kúpe obráťte na svojho predajcu alebo na najbližšie autorizované servisné stredisko. (adresa je uvedená na zadnej strane)

Technické údaje

		WPD 50 Ws	
Výkonové údaje prístroja			
Prevádzkové napätie		V	220-240
Sieťová frekvencia		Hz	50
Zaistenie siete (zotrvačné)		A	6
Maximálny príkon		W	200
Prívodný tlak vody		MPa (bar)	0,15 -0,6 (1,5-6)
Teplota vody na prívode		°C	5-30
Rozsah nastavenia tlaku CO ₂		MPa (bar)	0,38...0,42 (3,8...4,2)
Teplota okolia		°C	5 - 32
Vytekávanie vody (závisí od prítokového tlaku a stavu filtra)			
Ochladená voda		l/h	120
Voda zmiešaná s CO ₂		l/h	80
Teplota vychladenej vody, min.		°C	6
Rozmery a hmotnosti			
Šírka		mm	300
Hĺbka		mm	440
Výška		mm	395
Hmotnosť		kg	19

Technické zmeny vyhradené.

Plán údržby

Čas	Realizácia
denne	<p>Vyberte a vyčistite odkvapkávaciu misku.</p> <p>Po odstavení prístroja cez noc odstráňte z každého typu vody 0,5 l vody a zlikvidujte ju.</p>
týždenne, v prípade potreby častejšie	<p>Vyčistite vonkajšiu stranu prístroja, odkvapkávaciu misku čistite horúcou vodou alebo v umývačke riadu.</p> <p>Na čistenie plastových povrchov nepoužívajte čistiace prostriedky, ktoré obsahujú alkohol, kyslé zložky alebo abrazívne látky.</p>
polročne	<p>Ak je kvalita vody zlá, vymeňte filter Hy-Pure-Plus.</p>
ročne	<p>Vykonať chemické čistenie, pozrite si kapitolu <i>Chemické čistenie</i>.</p>
	<p>Vymeňte filter Hy-Pure-Plus.</p>

Rozhodujúcim faktorom pre interval výmeny filtra je množstvo vypustenej vody a kvalita vody privádzanej vody.

Kazalo

Splošni napotki.....	126
Varnostna navodila.....	126
Varnostna navodila.....	126
Simboli na napravi.....	126
Namenska uporaba.....	126
Splošna navodila o ravnanju z jeklenkami CO ₂	127
Zaščita okolja.....	127
Pribor in nadomestni deli.....	127
Potrošni material.....	127
Obseg dobave.....	127
Opis naprave.....	127
Montaža.....	128
Prvi zagon.....	128
Uporaba jeklenke CO ₂	128
Uporaba valja CO ₂	128
Obratovanje.....	129
Transport.....	129
Skladiščenje.....	129
Nega in vzdrževanje.....	129
Pomoč pri motnjah.....	130
Garancija.....	130
Tehnični podatki.....	130
Vzdrževalni načrt.....	130
Vzdrževalni list WPD 50 Ws.....	131

Splošni napotki



Pred prvo uporabo naprave preberite in upoštevajte ta izvorna navodila. Izvirna navodila shranite za kasnejšo uporabo ali za naslednjega uporabnika.

- Za zagotovitev kakovosti vode se sme uporabljati samo pitna voda javnega dobavitelja vode. Kakovost mora ustrezati vsaj smernicam Svetovne zdravstvene organizacije (WHO).
- Če je za namestitev naprave potreben poseg v omrežje pitne vode, mora to opraviti usposobljeno strokovno osebje, ki ima dovoljenje v skladu z lokalno veljavnimi zakoni in predpisi. Če je potrebno, mora to delo naročiti stranka.
- Za zaščito pred škodo zaradi vode, ki nastane zaradi počene cevi za vodo, priporočamo, da v dovod vode namestite zaporno napravo in aqua stop (po izbiri).
- Vzdrževalna dela v notranjosti naprave sme izvajati samo upravljavec naprave, ki je prebral ta navodila za uporabo.
- Pri uporabi jeklenke CO₂ je treba upoštevati lokalno veljavna pravila za označevanje prostora za postavitve.
- Za čiščenje naprave ne uporabljajte vodnega curka.
- Plastičnih površin ne smete čistiti z alkoholnimi, agresivnimi ali abrazivnimi čistilnimi sredstvi. Priporočamo čistilo za površine CA 30 R (6.295-686.0).

Varnostna navodila

Stopnje nevarnosti

⚠ NEVARNOST

- Označuje neposredno nevarnost, ki lahko povzroči težke telesne poškodbe ali smrt.

⚠ OPOZORILO

- Označuje potencialno nevarno situacijo, ki lahko povzroči težke telesne poškodbe ali smrt.

⚠ PREVIDNOST

- Označuje potencialno nevarno situacijo, ki lahko povzroči lahke telesne poškodbe.

POZOR

- Označuje potencialno nevarno situacijo, ki lahko povzroči materialno škodo.

Varnostna navodila

- ⚠ **NEVARNOST** • Nevarnost električnega udara. Pred deli na napravi vedno izvlecite električni vtič. Vtičnica mora biti zaščiten

z zaščitnim stikalom okvarnega toka z močjo 30 mA. • Smrtna nevarnost zaradi razpočenja plinske jeklenke CO₂. Tlačno posodo postavite navpično in jo pritrdite. Na tlačno posodo za plin vedno priklopite reduktor tlaka, ki je odobren za to vrsto naprave, in varnostni ventil.

Plinsko jeklenko zaščitite pred prekomernim segrevanjem in je nikoli ne izpostavljajte neposredni sončni svetlobi. • Nevarnost eksplozije. Nikoli ne priklopite jeklenke CO₂ z dvizžno cevjo. Jeklenke z dvizžno cevjo so označene z rdečo opozorilno nalepko. • Nevarnost zadušitve zaradi uhajanja ogljikovega dioksida. Zagotovite zadostno prezračevanje in odzračevanje prostora za postavitve ali namestite detektor plina. Upoštevajte nacionalne zakonske zahteve glede predpisane najmanjše velikosti prostora, opozorilnih sistemov in prezračevanja med praznjenjem tlačnih posod za plin. • Nevarnost eksplozije. V napravi ne hranite eksplozivnih predmetov, kot so razpršila z gorljivim potisnim sredstvom.

⚠ **OPOZORILO** • Pri postavljanju naprave pazite, da napajalni kabel ni ukleščen ali poškodovan. • Za napravo ne nameščajte razdelilnika ali mobilnega napajalnika. • Nevarnost poškodb zaradi razpočenja jeklenk. Gazirano vodo je dovoljeno polniti samo v tlačno stabilne posode (10 bar). • Nevarnost pregrevanja. Ne zapirajte prezračevalnih odprtih na napravi. • Nevarnost poškodovanja. Za pospešitev odtajanja ne uporabljajte mehanskih ali drugih pripomočkov, ki jih ne priporoča proizvajalec. • Hladilnega krogotoka ne smete poškodovati. • Nevarnost za zdravje zaradi bakterij. Pri menjavi filterske kar tuše bodite pozorni na higieno in čistočo. Pri menjavi filtra nosite

sterilne rokavice za enkratno uporabo. Redno čistite odcejalni pladenj in površine. Nikoli se ne dotikajte izpusta vode s prsti ali krpo za čiščenje. Vsaj vsakih 6 mesecev napravo kemično očistite. Če vas je dobavitelj pitne vode opozoril na mikrobiološko onesnaženje, morate po poteku opozorila napravo kemično očistiti. • Nevarnost za zdravje zaradi povečane koncentracije bakterij v vodi. Če naprave ne uporabljate več kot 4 dni, morate vklopiti napravo, odpreti dovod vode in opraviti kemično čiščenje, glejte poglavje Kemično čiščenje. • Nevarnost za zdravje zaradi nestrokovno popravljene naprave. Napravo lahko popravi samo strokovno usposobljeno osebje. • Nevarnost poškodb zaradi čistilnega sredstva. Upoštevajte varnostna navodila za čistilo in pri ravnanju s čistili nosite zaščitna očala in rokavice. **POZOR** • Poškodbe hladilne enote naprave. Če ste napravo shranili ali prevažali v ležečem položaju, morate pred zagonom počakati vsaj 24 ur.

Simboli na napravi



⚠ OPOZORILO

Nevarnost požara, gorljiv material
V tej napravi se uporablja vnetljivo hladilno sredstvo.

Če izstopa hladilno sredstvo, ne puščajte virov vžiga v bližini naprave.

Namenska uporaba

⚠ OPOZORILO

Naprave ne smejo uporabljati osebe (vključno z otroki) z zmanjšanimi telesnimi, zaznavnimi ali duševnimi sposobnostmi, razen če jih nadzira oseba, ki je odgovorna za njihovo varnost, ali če jim je pred uporabo dala navodila glede uporabe naprave.

⚠ OPOZORILO

Otrokom prepričajte igro z napravo.

⚠ OPOZORILO

Poškodovani električni kabel mora zamenjati proizvajalec, njegova služba za pomoč strankam ali enako usposobljena oseba, da preprečite nevarnosti.

- Naprava se uporablja za točenje ohlajene vode z in brez dodatka ogljikovega dioksida (CO₂) živilske kakovosti za samopostrežbo.
- Napravo je mogoče uporabljati na naslednjih področjih:
 - v gospodinjstvu ali za podobne vrste uporabe,
 - v kuhinjah za osebje v trgovinah, pisarnah in drugih delovnih prostorih,
 - v poljedelstvu,
 - v hotelih, motelih, prenočiščih z zajtrkom in drugih obratih za nastanitev,
 - v gostinstvu in za podobne vrste uporabe na področju trgovine na debelo.
- V napravi je nameščen kombiniran filter.
- Napravo je treba namestiti v prostoru brez zmrzali.
- Naprave ne uporabljajte in ne postavljajte na prostem.

- Naprave ne prevračajte, ne shranjujte ali prevažajte v ležečem položaju.

Predvidena napačna uporaba

Vsaka uporaba, ki ni v skladu z namenom uporabe, ni dovoljena.

Uporabnik odgovarja za škodo, ki nastane zaradi uporabe, ki ni v skladu z namenom uporabe.

Splošna navodila o ravnanju z jeklenkami CO₂

Pri zamenjavi jeklenki CO₂ je treba upoštevati varnostna navodila dobavitelja plina in morebitne zakonske predpise.

- Na jeklenki CO₂ mora biti nameščen reduktor tlaka, ki ga je odobril podjetje KÄRCHER, da je mogoče nastaviti vsebnost ogljikovega dioksida v vodi.
- Ogljikov dioksid E 290 mora ustrezati zahtevam glede čistosti v skladu z Direktivo 96/77/ES (za uporabo v živilih) in mora biti označen v skladu s 7. členom Direktive 89/107/EGS.
- Pred uporabo plinske jeklenke se morate prepričati, ali bo uporabljena prava vrsta plina. Zanesljive informacije o vrsti plina zagotavlja izključno oznaka za nevarno blago, ki mora biti nameščena na vsaki plinski jeklenki. Barva plinske jeklenke ne daje vedno jasnih informacij o vrsti plina. Plinske jeklenke ni dovoljeno uporabljati, če obstajajo dvomi o njeni vsebini ali je kakorkoli drugače vpadljiva (poškodbe, znaki izpostavljenosti ognju, sledi mehanskih poškodb).

- Upoštevati je treba nacionalne predpise.

⚠ NEVARNOST

Nevarnost eksplozije

Nikoli ne priklopite jeklenke CO₂ z dvizno cevjo. Jeklenke z dvizno cevjo so označene z rdečo opozorilno nalepko.

⚠ OPOZORILO

Smrtna nevarnost zaradi morebitnega razpočenja plinske jeklenke CO₂

Tlačno posodo postavite navpično in jo pritrdite. Ne priklopite tlačne posode za plin brez reduktorja tlaka in brez varnostnega ventila. Reduktor tlaka z varnostnim ventilom mora biti odobren za tip naprave.

⚠ NEVARNOST

Nevarnost zadušitve zaradi uhajanja ogljikovega dioksida

Zagotovite zadostno prezračevanje in odzračevanje prostora za postavitev ali namestite detektor plina. Jeklenke CO₂ ne izpostavljajte neposredni sončni svetlobi.

Jeklenko CO₂ zaščitite pred prekomernim segrevanjem.

Nalepite vidno oznako, ki označuje morebitno prisotnost plinastega ogljikovega dioksida.



Zaščita okolja

♻️ Pakirni material je mogoče reciklirati. Embalažo odstranite na okolju varen način.



Električne in elektronske naprave vsebujejo dragocene materiale z možnostjo recikliranja, pogosto pa tudi sestavne dele, kot so baterije, akumulatorske baterije ali olja, ki lahko pri napačni uporabi ali napačnem odstranjevanju škodujejo zdravju ljudi in okolju. Navedeni sestavni deli so kljub temu potrebni za pravilno delovanje naprave. Naprav, označenih s tem simbolom, ne smete odvreči med gospodinjske odpadke.

R-290 Vsebuje toplogredni plin R290 – hermetično zaprt.

Napotki o sestavinah (REACH)

Aktualne informacije najdete na spletnem naslovu: www.kaercher.de/REACH

Pripor in nadomestni deli

Uporabljajte samo originalni pribor in originalne nadomestne dele, ki zagotavljajo varno in nemoteno delovanje naprave.

Informacije o priboru in nadomestnih delih najdete na spletnem naslovu www.kaercher.com.

Priključni kompleti

Opis	Št. za naročilo
Priključni komplet valja CO ₂	2.644-217.0
Priključni komplet jeklenke CO ₂ (2 kg, 6 kg, 10 kg)	2.644-218.0
Premium stojalo	2.644-134.0
Osnovno stojalo	2.644-221.0

Vrči

Opis	Št. za naročilo
 Vrč za vodo, 1 l, steklen, s plastičnim pokrovom in logotipom KÄRCHER, primeren za pomivalni stroj	6.640-431.0
 Karafa, Eva Solo, 1 l, primerena za pomivalni stroj	0.017-575.0





Posoda za izpiranje

Opis	Št. za naročilo
Posoda za izpiranje 4 l	6.640-341.0





Steklenice

Opis	Št. za naročilo
 Steklenica 0,5 l, iz Tritana, primerna za pomivalni stroj	6.640-430.0
 Steklenica 0,75 l, iz Tritana, primerna za pomivalni stroj	6.640-512.0
 Steklenica 0,6 l, z ustnikom in pokrovom iz Tritana, primerna za pomivalni stroj	6.640-469.0
 Kakovostna steklenica iz borsilikatnega stekla 0,75 l, toplotno odporna, prozorna, Ø 7 cm, višina 26 cm s pokrovom iz nerjavečega jekla in zaščitnim ovojem iz neoprena	6.642-186.0

Skodelice

Opis	Št. za naročilo
 Skodelica iz trdega papirja, tudi za tople napitke, 180 ml, brez logotipa, 2500 kosov	6.640-455.0
 Skodelica iz trdega papirja, tudi za tople napitke, 180 ml, z logotipom KÄRCHER, 2500 kosov	6.640-460.0
 Plastična skodelica, 200 ml, brez logotipa, 3000 kosov	6.640-454.0
 Plastična skodelica, 200 ml, z logotipom KÄRCHER, 3000 kosov	6.640-453.0

Dopolnilni material za namestitev

Opis	Št. za naročilo
 Zaščitno stikalo na diferencialni tok 30 mA, 230 V, 50 Hz	6.640-427.0
 Aqua stop, javljalnik puščanja vode z magnetnim ventilom in medeninski navojem G 3/4"	6.640-291.0
 Reduktor tlaka 1,5–6 bar – 1/2	6.640-625.0
 Water Block, protiploplavna zaščita	6.640-338.0
 Protipovratni ventil, odobren	6.640-463.0

Potrošni material

Filter

Ime	Opis	Št. za naročilo
Filter Hy-Pure-Plus	Kombinirani filter iz aktivnega oglja in ultrafiltra. Zadrži klor, težke kovine, ostanke iz vodovoda, bakterije in viruse ter zagotavlja dober okus. Vsi minerali ostanejo v vodi.	2.644-200.0

Čistilo za kemično čiščenje

Ime	Opis	Št. za naročilo
Čistilni komplet	Nastavek za kemično čistilo (tablete Bevi, alkalne), za ponovno uporabo	2.643-941.0
Tablete Bevi, alkalne	Kemično čistilo za polletno notranje čiščenje WPD, embalažna enota 1 x 10 tablet	6.295-891.0

Čistilo za čiščenje zunanosti naprave

Ime	Opis	Št. za naročilo
CA 30 R	Pripravljeno čistilo za površine, 0,5 l plastenka	6.295-686.0
Pršilna glava za čistilo za površine	Ko prvič naročite CA 30 R, je ta razpršilna glava za večkratno uporabo potrebna za razpršilno steklenico.	6.295-723.0

Obseg dobave

Ko razpakirate napravo, s pomočjo navodil za uporabo preverite, ali so priloženi vsi sestavni deli. Če manjka pribor ali če so med transportom nastale poškodbe, obvestite prodajalca.

Opis naprave

Slike si oglejte na strani s slikami.

Slika A

- 1 Zaklep pokrova filtra
- 2 Pokrov filtra
- 3 Stikalo naprave
- 4 Priključek za CO₂
- 5 Priključek za vodo
- 6 Omrežni priključek
- 7 Pokrov nosilca varovalke z varovalko 6 A

- 8 Tipska ploščica
- 9 Prezračevalne odprtine
- 10 Kombinirani filter
- 11 Nosilec filtra
- 12 Gumb "CO₂ ohlajena voda"
- 13 Gumb "ohlajena voda"
- 14 Odprtina za iztok vode
- 15 Odcejalni pladenj

Montaža

Priklop naprave

Pri prvi namestitvi in pri morebitnih popravilih, ki so povezana z zamenjavo delov pribora, je treba zagotoviti, da so uporabljene samo deli, ki jih je odobrilo podjetje KÄRCHER (priključni komplet, regulator tlaka CO₂). Ti sestavni deli so preverjeni in potrjeni, da ustrezajo strogim standardom kakovosti podjetja KÄRCHER. Drugih sestavnih delov ni dovoljeno uporabljati.

- Električni priključek in vstopni tlak vode morata ustrezati vrednostim v tehničnih podatkih (glejte poglavje "Tehnični podatki").
- Glede na lokalne predpise je treba vgraditi odobren protipovratni ventil.
- Napravo postavite na ravno površino.
- Električni vtič in vtičnica morata biti vedno prosto dostopna.
- Stikalo naprave, varovalka in priključek za plin in vodo (na zadnji strani naprave) morajo biti prosto dostopni. Najmanjši odmik do stene je 100 mm.
- Za zmanjšanje porabe električnega toka se lahko oskrba z električnim tokom med premori uporabe prekine (npr. s stikalno uro).
- Napravo priključite samo s priloženimi cevmi.
- Ne uporabljajte rabljenih cevni.

Priključna shema:

Slika B

- Vtičnica (zavarovana z zaščitnim stikalom na diferenčni tok 30 mA)
- Omrežni kabel
- Avtomat za vodo
- Cev za dovajanje vode (priključni komplet)
- Reduktor tlaka z manometrom (potreben samo pri tlaku dotoka vode nad 6 barov (0,6 MPa))
- Pipa gradbene inštalacije
- Cev za pitno vodo gradbene inštalacije
- Aqua stop (neobvezno)
- Protipovratni ventil (neobvezno)

Priključki:

Slika C

- Priključek za vodo
- Priključek za CO₂
- Omrežni priključek
- Pokrov nosilca varovalke z varovalko 6 A
- Osvetljeno stikalo naprave

1. Odstranite čep iz odprtine za iztok vode in ga odstranite med odpadke.

Slika D

2. Izvlecite vtiče iz priključka za vodo in priključka za CO₂ ter jih odstranite med odpadke.

Slika E

3. Gibko cev za dovajanje vode priključite na priključek za vodo "H₂O".
4. Gibko cev za dovajanje vode priključite na vodovodno pipe gradbene inštalacije (po potrebi vstavite dodatne sestavne dele).
5. Omrežni kabel povežite z omrežnim priključkom.
6. Priključno gibko cev za CO₂ priključite na priključek za CO₂.

Vstavljanje filtra

⚠ OPOZORILO

Nevarnost za zdravje zaradi vstopa bakterij

Pri vgradnji filterse kartuše se posebej pazite na higieno in čistočo.

Pri vgradnji filtra nosite sterilne rokavice za enkratno uporabo.

1. Odprite zaklep pokrova filtra.

Slika F

2. Odstranite stranski pokrov filtra.
3. Odstranite tovarniško vstavljeno servisno posodo.

Slika G

- a Nosilec filtra zavrtite za največ 45° navzven.
- b Servisno posodo obrnite v nasprotni smeri urinega kazalca.
- c Odstranite servisno posodo.
4. Vstavite filter.

Slika H

- a Nosilec filtra zavrtite za največ 45° navzven.
- b Filter od zgoraj vstavite v nosilec filtra.
- c Filter obrnite do konca. Filter je zapahnen.
- d Filter z nosilcem filtra zavrtite v napravo.
5. Vstavite stranski pokrov filtra.
6. Zaprite zapek pokrova filtra.

Prvi zagon

Napotek

Da bi ohranili higiensko brezhibno stanje naprave, so bili sestavni deli za prenos vode tovarniško napolnjeni z dušikom.

Praden lahko napravo sperete z vodo, je najprej treba izprati polnilno dušika v mešalni posodi CO₂. To se izvede s plinom CO₂.

Izperite mešalno posodo CO₂

1. Priključite novo steklenico s CO₂ ali novo jeklenko s CO₂ (glejte poglavje "Priklop nove jeklenke CO₂" ali "Priključitev novega valja CO₂").
2. Nastavite tlak CO₂:
 - a **Steklenica s CO₂**: Odprite glavni ventil in nastavite vrtljivi regulator tako, da manometer prikazuje 4 bare.
 - b **Jeklenka s CO₂**: Nastavno kolesce vrtljivega regulatorja obrnite v položaj "4".
3. Vklopite napravo.
4. Dotok vode naj bo zaprt.
5. Postavite posodo pod odprtino za iztok vode.
6. Gumb "s CO₂ ohlajena voda" držite pritisnjen za 10 sekund. Uhaja nekaj plina, ki je lahko pomešan z vodnimi kapljicami. Ta kratki izstop plina ni nevaren.
7. Obrnite vrtljivi regulator na 0 bar oziroma v položaj "0".
8. Gumb "s CO₂ ohlajena voda" držite pritisnjen tako dolgo, dokler ni več mogoče slišati izstopa plina.

Spiranje naprave in filtra

Napotek

Zdaj celotno napravo in filter sperite z vodo.

1. Odprite dotok vode.
2. Postavite posodo pod odprtino za iztok vode.
3. Pritisčajte gumb "ohlajena voda", dokler čas izpiranja ne znaša 5 minut (približno 10–15 litrov).
4. Večkrat pritisčajte gumb "s CO₂ ohlajena voda", dokler ne dosežete nadaljnjih 4 minut časa izpiranja (približno 4–5 litrov).

Napotek

Po vsakih 60 sekundah neprekinjenega oddajanja vode naprava samodejno prekine oddajanje.

5. Izvedite kemično čiščenje (glejte poglavje "Kemično čiščenje").
6. Nastavite tlak CO₂:
 - a **Steklenica s CO₂**: Odprite glavni ventil in nastavite vrtljivi regulator tako, da manometer prikazuje 4 bare.
 - b **Jeklenka s CO₂**: Nastavno kolesce vrtljivega regulatorja obrnite v položaj "4".
Naprava je pripravljena za obratovanje.

Uporaba jeklenke CO₂

Napotek

Upoštevajte tudi splošna navodila o uporabi jeklenke CO₂, glejte poglavje "Splošna navodila o ravnanju z jeklenkami CO₂".

Ob priključitvi nove ali odstranjevanju prazne jeklenke CO₂ morate izvesti naslednje korake.

Odstranjevanje prazne jeklenke CO₂

Slika I

1. Vrtljivi regulator
2. Reduktor tlaka
3. Prekrivna matica
4. Glavna pipa
5. Manometer krmilnega tlaka
6. Gibka cev za CO₂

1. Zaprite plinsko jeklenko na glavni pipi.
2. Regulator tlaka zavrtite na "0".

Napotek

Če je reduktor tlaka odklopljen z jeklenke CO₂, čeprav je še vedno dovolj tlaka, se O-tesnilo med jeklenko in reduktorjem tlaka preoblikuje in ga je treba zamenjati.

3. Odvijte napenjalni pas varovala jeklenke CO₂.
4. Odstranite prazno plinsko jeklenko.
5. S prazne plinske jeklenke odvijte reduktor tlaka.

Priklop nove jeklenke CO₂

Slika I

1. Vrtljivi regulator
2. Reduktor tlaka
3. Prekrivna matica
4. Glavna pipa
5. Manometer krmilnega tlaka

6. Gibka cev za CO₂

1. Odstranite zaščitno kapo nove plinske jeklenke.
2. Na kratko odprite glavno pipe, da lahko izstopi morebitni tekoči CO₂.
3. Reduktor tlaka privijte na novo plinsko jeklenko. Pazite, da bo tesnilni obroč pravilno nameščen.
4. Z roko privijte prekrivno matico.
5. Namestite novo jeklenko CO₂ in jo pritrdite z napenjalnim pasom.
6. Priključite gibko cev CO₂ na reduktor tlaka.
7. Počasi odprite glavno pipe na plinski jeklenki.
8. Na reduktorju tlaka z vrtljivim regulatorjem nastavite 4 bare.
9. Zaprite glavno pipe na plinski jeklenki.
10. Odčitajte prikazano vrednost na manometru krmilnega tlaka. Prikazana vrednost mora ostati konstantna vsaj 5 minut.

Če opazite padec tlaka:

11. Odpravite padec tlaka.

- a Preverite, ali je O-tesnilo nameščeno med tlačno posodo za plin in reduktorjem tlaka ter je nepoškodovano.

- b Po potrebi zamenjajte poškodovano O-tesnilo.

- c Preverite, ali je reduktor tlaka pravilno nameščen.

- d Močnejše privijte prekrivno matico.

- e Preverite, ali so na cevni sklopki na reduktorju tlaka in gibki cevi CO₂ vidne poškodbe.

Če padca tlaka ni mogoče odpraviti z omenjenimi ukrepi, je reduktor tlaka pokvarjen in ga je treba zamenjati.

12. Po opravljenem preskusu tesnjenja odprite glavno pipe.

13. Na reduktorju tlaka nastavite obratovni tlak z regulatorjem tlaka. Privzeta nastavitve je 4 bare in jo po potrebi lahko prilagodite.

14. Po vsaki zamenjavi jeklenke CO₂ iztočite en liter "vode s CO₂", da se mešalni ventil CO₂ znova napolni.

Uporaba valja CO₂

Napotek

Upoštevajte tudi splošna navodila o uporabi jeklenke CO₂, glejte poglavje "Splošna navodila o ravnanju z jeklenkami CO₂".

Napotek

Valji CO₂ so na voljo v drogerijah, prodajalnah elektronek in supermarketih.

Ob priključitvi novega ali odstranjevanju praznega valja CO₂ je treba izvesti naslednje korake.

Odstranjevanje praznega valja CO₂

Slika J

1. Lestvica regulatorja tlaka
2. Nastavitveni gumb
3. Regulator tlaka
4. Navoj jeklenke
5. Gibka cev za CO₂
6. Valj CO₂

1. Regulator tlaka obrnite v položaj "OFF".
2. Odvijte pritrditev valja CO₂.
3. Po potrebi odklopite gibko cev CO₂ s priključka CO₂.
4. Odvijte prazen valj CO₂ v nasprotni smeri urinega kazalca iz navoja jeklenke.

Priključitev novega valja CO₂

Slika J

1. Lestvica regulatorja tlaka
2. Nastavitveni gumb
3. Regulator tlaka
4. Navoj jeklenke
5. Gibka cev za CO₂
6. Valj CO₂

1. Snemite pokrov z valja CO₂.
2. Valj CO₂ privijte na vijakni priključek regulatorja tlaka. Ko začutite upor, valj CO₂ še malo zavrtite, da bo tesno privit. Morda boste zaslišali šumenje.
3. Po potrebi znova priključite gibko cev CO₂ na priključek CO₂.
4. Valj CO₂ znova namestite v navpičnem položaju.
5. Prednastavite regulator tlaka na položaj "4".
6. Po vsaki zamenjavi valja CO₂ iztočite en liter "vode s CO₂", da se mešalni ventil CO₂ znova napolni.

Obratovanje

Delovanje

Voda teče od vhoda za vodo najprej skozi kombinirani filter (za opis filtra glejte poglavje o potrošnem materialu). Glede na pritisnjeno tipko voda nato teče prek hladilnega modula ali dodatno skozi mešalni ventil CO₂ do iztoka vode. Celotni vodni sistem je treba redno kemično čistiti.

Upravljanje

Napotek

Osvetljene senzorske tipke je mogoče aktivirati z rahlim dotikom.

Slika K

① Gumb "CO₂ ohlajena voda"

② Gumb "ohlajena voda"

- Na sredino odcejalnega pladnja postavite posodo. **Slika L**
- Pritisčajte gumb za zeleno vrsto vode, dokler se posoda ne napolni. Med tem postopkom gumb sveti svetleje.

Priprava na mirovanje

Če naprave ne uporabljate dlje kot 4 dni:

- Zaprte dotok vode.
- Izklopite napravo.
- Zaprte glavno pipo jeklenke CO₂ oz. zavrtite regulator tlaka valja CO₂ nazaj na položaj »0«.

Zagon po zaustavitvi

Δ OPOZORILO

Nevarnost za zdravje zaradi povečane koncentracije bakterij

Po zaustavitvi izvedite kemično čiščenje.

- Vklopite napravo.
- Odprite dotok vode.
- Iztočite vsaj 2 litra vsake vrste vode in jo zavrzite.
- Izvedite kemično čiščenje (glejte poglavje *Kemično čiščenje*).

Transport

Δ PREVIDNOST

Neupoštevanje teže

Nevarnost telesnih poškodb in materialne škode. Pri transportu upoštevajte težo naprave.

- Naprave ne transportirajte v ležečem položaju.
- Pri transportu v vozilih zavarujte napravo pred zdrsom in prevrnitvijo v skladu z veljavnimi smernicami.

Transport naprave

Naprave ni dovoljeno transportirati v ležečem položaju.

- Izberite primerno embalažo za transport in z vpadljivo oznako označite navpični položaj za transport.
- Če je mogoče, namestite majhno leseno paletu pod škatlo za pošiljanje.
- Napravo lahko tudi odpeljete neposredno v servisni center podjetja Kärcher.

Skladiščenje

Δ PREVIDNOST

Neupoštevanje teže

Nevarnost telesnih poškodb in materialne škode. Pri skladiščenju upoštevajte težo naprave.

- Napravo shranite na mestu, kjer ni zmrzali.

Nega in vzdrževanje

Δ OPOZORILO

Nevarnost za zdravje zaradi nestrokovno popravljene naprave

Napravo lahko popravlja samo izšolano strokovno osebje.

Pred kakršnim koli delom na napravi:

- Tlačna razbremenitev naprave.
 - Zaprte dotok vode.
 - Postavite posodo pod odprtino za iztok vode.
 - Gumb "ohlajena voda" držite pritisnjen tako dolgo, dokler več ne oddaja vode.
- Izklopite napravo.
- Izvlčite omrežni vtič.
- Zaprte glavni ventil steklenice s CO₂ ali pomaknite regulator tlaka jeklenke s CO₂ nazaj na "0".
- Po potrebi odvijte jeklenko s CO₂ iz regulatorja tlaka.

Zamenjava filtra

Δ OPOZORILO

Nevarnost za zdravje zaradi vstopa bakterij

Pri vgradnji filtrske kartuše še posebej pazite na higieno in čistočo.

Pri vgradnji filtra nosite sterilne rokavice za enkratno uporabo.

- Zaprte dotok vode.

- Pritisčajte gumb "ohlajena voda", dokler ne izteče vsa voda.
- Odprite zaklep pokrova filtra.
- Odstranite stranski pokrov filtra.
- Odstranite filter, ki ga je treba zamenjati. **Slika M**
 - Filter z nosilcem filtra zavrtite navzven za največ 45°.
 - Odvijte in odstranite filter.
- Razpakirajte novi filter.
- Vstavite novi filter. **Slika N**
 - Vstavite filter v nosilec filtra in ga zavrtite do konca. Filter je zapahnen.
 - Filter z nosilcem filtra zavrtite v napravo.
- Vstavite stranski pokrov filtra.
- Zaprte zapah pokrova filtra.
- Priključite električni vtič v vtičnico.
- Postavite posodo pod iztok vode.
- Odprite dotok vode.
- Večkrat pritisčajte gumb "ohlajena voda", da bo izpiranje trajalo 5 minut (približno 10 do 15 litrov).

Napotek

Po 60 sekundah neprekinjenega iztekanja vode naprava samodejno prekine iztekanje.

- Izvedite kemično čiščenje (glejte poglavje *Kemično čiščenje*).

Kemično čiščenje

Δ PREVIDNOST

Iztečena voda je voda za čiščenje

Iztečena voda za čiščenje ni primerna za uživanje.

Kemično čiščenje je treba opraviti po prvem zagonu in načeloma vsaj vsakih 6 mesecev. Enako velja po zaustavitvi za več kot 4 dni ali izredni menjavi filtra. Za kemično čiščenje je potreben čistilni komplet (glejte poglavje *Potrošni material*).

Napotek

Kemično čiščenje traja približno 45 minut.

- Zaprte dotok vode.
- Zaprte glavno pipo jeklenke CO₂ ali zavrtite regulator tlaka na valju CO₂ nazaj na "0".
- Pritisčajte gumb za "CO₂ ohlajena voda", dokler ne izteče vsa voda.
- Izklopite napravo.
- Odstranite kombinirani filter (glejte poglavje *Zamenjava filtra*).
- Vstavite servisno posodo. **Slika O**
 - Nosilec filtra zavrtite za največ 45° navzven.
 - Vstavite servisno posodo.
 - Servisno posodo obrnite v smeri urinega kazalca.
 - Nosilec filtra obrnite v napravo.
- Odstranite dotok vode.
- Pripravite čistilni komplet. **Slika P**

① Vhod za vodo

② Vijačni spoj injektorja

③ Tesnilni obroč

④ Ohišje injektorja

⑤ Izstrop vode (priključek za povezavo z napravo)

- Odvijte čistilni komplet.
 - V čistilni komplet vstavite 4 čistilne tablete.
 - Čistilni komplet privijte, pri čemer upoštevajte pravilno namestitve tesnilnega obroča.
- Čistilni komplet priključite na vhod v napravo.
 - Čistilni komplet priključite na dotok vode.
 - Čistilni komplet prestavite v čim bolj vodoravni položaj. **Slika Q**
 - Odstranite odcejalni pladenj.
 - Pod iztok vode postavite primerno posodo s prostornino najmanj 1 liter.
 - Priključite električni vtič v vtičnico.
 - Odprite dotok vode.
 - Vklopite napravo.

Napotek

Naslednje korake izvajajte zelo previdno, da zagotovite največji možni učinek kemičnega čiščenja.

Napotek

Čistilu za kemično čiščenje je priložen moder indikator. Barva izdane vode pokaže koncentracijo in učinkovitost čistila.

Napotek

Med čiščenjem nastaja malo pene. To je sistemsko pogojeno in običajno.

- Izvedite čiščenje.

- Pritisčajte tipko "CO₂ ohlajena voda", dokler naprava po 60 sekundah ne preneha točiti vode.
- Počakajte 60 sekund, da se čistilo raztopi.

- Postopek (60-sekundno spiranje in 60-sekundno čakanje) ponovite 2-krat.
 - Po vsakem spiranju izpraznite prestrezno posodo.
 - Gumb "ohlajena voda" pritisčajte 30 sekund. Spiranje je končano. Čas učinkovanja čistilnega sredstva se začne. Trajati mora vsaj 15 minut in ga je mogoče poljubno podaljšati.
 - Čas učinkovanja čistilnega sredstva mora biti vsaj 15 minut.
- Zaprte dotok vode.
 - Pritisčajte poljubno tipko, dokler voda ne preneha iztekati.
 - Izklopite napravo.
 - Odstranite čistilni komplet.
 - Cev za dovajanje vode znova priključite na napravo.
 - Odstranite servisno posodo in znova vstavite filter.

Spiranje po kemičnem čiščenju

Napotek

Spiranje lahko kadarkoli za kratek čas prekinete, na primer da izpraznite posodo za izpiranje.

- Pod iztok vode postavite primerno posodo s prostornino najmanj 1 liter.
- Odprite dotok vode.
- Vklopite napravo.
- Tipko "ohlajena voda" pritisčajte tolikokrat, dokler se več ne vidi modra barva. Nato sperite vsaj še 4 litre.
- Pritisčajte gumb "CO₂ ohlajena voda", dokler se več ne vidi modra barva. Nato sperite vsaj še 2 litre.
- Odprite glavno pipo na jeklenki CO₂ in preverite nastavljeni tlak plina oz. regulator tlaka na valju CO₂ nastavite na položaj "4".
- Izpusťte en liter vode, ki vsebuje CO₂, tako da se mešalni ventil CO₂ ponovno napolni. Naprava je pripravljena za obratovanje.

Vzorčenje

Da bi lahko preverili delovanje kemičnega čiščenja, je treba vzorce odvzeti neposredno po zaključnem kemičnem čiščenju, ob upoštevanju pravil za mikrobiološko analizo vode, in oceniti s strani akreditiranega laboratorija.

Praznjenje odcejalnega pladnja

Plovec kaže, da je odcejalni pladenj poln. Če je doseženo stanje polnosti, se na plovcu pojavi rdeč označevalni krogec.

Slika R

- Previdno odstranite in izpraznite poln odcejalni pladenj.
- Preverite, ali je odcejalni pladenj umazan, in ga po potrebi očistite.
- Znova vstavite odcejalni pladenj.

Pomoč pri motnjah

Napaka	Vzrok	Odpravljanje
Naprava ne izpušča vode, ampak prikazuje "pripravljenost za obratovanje". Lučke v vseh tipkah svetijo.	Dovajanje vode je prekinjeno.	<ol style="list-style-type: none"> Zagotovite dovajanje vode. Preverite zaporne naprave. Če napaka še vedno obstaja, se obrnite na servis.
Naprava ne deluje. Gumbi ne svetijo.	Oskrba z napetostjo je motena. Varovalka je pokvarjena.	<ul style="list-style-type: none"> Preverite oskrbo z napetostjo. Odstranite pokrov varovalke ob stikalu naprave in zamenjajte varovalko. Če varovalka znova pregori, izklopite napravo in se obrnite na servis.
Iztečena voda ni ohlajena, čeprav je bil pritisnjen gumb "ohlajena voda"	Hladilni modul še ni dosegel zelene temperature.	<ol style="list-style-type: none"> Počakajte od 20 do 40 minut, nato pa znova preverite. Če je funkcija hlajenja ves čas izklopljena: Izklopite napravo. Stopite v stik s servisom.
Gumba za gazirano in hladno vodo svetila izmenično in zasliši se signalni ton.	Napaka regulacije temperature.	<ul style="list-style-type: none"> Stopite v stik s servisom.
Gumb za gazirano vodo po 60 sekundah ne svetl več in iztekanje gazirane vode je blokirano.	Dodatno polnjenje posode karbonatorja ni uspelo.	<ol style="list-style-type: none"> Izklopite napravo. Preverite dotok vode. Preverite tlak plina. Napravo izklopite in ponovno vklopite. Če napaka še vedno obstaja, se obrnite na servis.
Notranja črpalka se pri iztekanju "CO ₂ ohlajene vode" vklopi z različnimi zamiki.	To je normalno delovanje in ne napaka.	<ul style="list-style-type: none"> Odpravljanje napake ni potrebno
Notranja črpalka se v rednih intervalih na kratko zažene	To je normalno delovanje za posodo karbonatorja.	<ul style="list-style-type: none"> Odpravljanje napake ni potrebno
V vodi ni ogljikovega dioksida.	Tlak plina CO ₂ je prenizek. Jeklenka CO ₂ oz. valj CO ₂ je prazen.	<ul style="list-style-type: none"> Korigirajte tlak plina CO₂. Zamenjajte jeklenko CO₂ oz. valj CO₂. Če napaka še vedno obstaja, se obrnite na servis.
Premalo ogljikovega dioksida v vodi	Rezervoar hladne vode še ni dosegel zelene temperature. Filter je umazan in zmanjšuje potreben pretok vode. Jeklenka CO ₂ oz. valj CO ₂ je skoraj prazen.	<ul style="list-style-type: none"> Po 20 minutah ponovno preverite vsebnost ogljikovega dioksida v vodi. Preverite pretok filtra in ga po potrebi zamenjajte. Če napaka še vedno obstaja, se obrnite na servis. Zamenjajte jeklenko CO₂ oz. valj CO₂.
Pršenje gazirane vode pri iztekanju večje količine	Napaka dodatnega polnjenja posode karbonatorja. Nastavljen je previsok tlak plina.	<ul style="list-style-type: none"> Preverite pretok filtra in ga po potrebi zamenjajte. Korigirajte tlak plina CO₂. Če napaka še vedno obstaja, se obrnite na servis.

Garancija

V vsaki državi veljajo garancijski pogoji, ki jih je izdala naša pristojna prodajna družba. V garancijskem roku

bodo morebitne motnje v delovanju naprave odpravljene brezplačno, če je njihov vzrok napaka v materialu ali napaka v izdelavi. Pri uveljavljanju garancije zagotovite

dokazilo o nakupu in stopite v stik s prodajalcem ali najbližjim servisom. Naslov najdete na hrbtni strani.

Tehnični podatki

		WPD 50 Ws
Podatki o zmogljivosti naprave		
Obratovalna napetost	V	220-240
Omrežna frekvenca	Hz	50
Omrežna varovalka (počasna)	A	6
Maks. poraba moči	W	200
Tlak dotoka vode	MPa (bar)	0,15 -0,6 (1,5-6)
Temperatura dotoka vode	°C	5-30
Območje nastavitve tlaka CO ₂	MPa (bar)	0,38...0,42 (3,8...4,2)
Okoljska temperatura	°C	5 - 32
Oddajanje vode (odvisno od tlaka na dotoku in stanja filtra)		
Ohlajena voda	l/h	120
Voda s CO ₂	l/h	80
Temperatura ohlajene vode, min.	°C	6
Mere in mase		
Širina	mm	300
Globina	mm	440
Višina	mm	395
Teža	kg	19

Pridržujemo si pravico do tehničnih sprememb.

Vzdrževalni načrt

Čas	Izvedba
dnevno	Odstranite in očistite odcejalni pladenj. Ko se naprava čez noč ustavi, iztočite 0,5 l vsake vrste vode in jo zavrzite.
tedensko, pogosteje po potrebi	Očistite zunanost naprave, odcejalni pladenj očistite z vročo vodo ali v pomivalnem stroju. Za čiščenje plastičnih površin ne uporabljajte čistil, ki vsebujejo alkohol, kisline ali abrazivna sredstva.
polletno	Če je kakovost vode slaba, zamenjajte filter Hy-Pure-Plus. Izvedite kemično čiščenje, glejte poglavje <i>Kemično čiščenje</i> .
letno	Zamenjajte filter Hy-Pure-Plus.
Odločilni dejavnik za interval menjave filtra je količina iztečene vode in kakovost dovajane vode.	

Cuprins

Indicații generale.....	132
Indicații privind siguranța	132
Indicații privind siguranța	132
Simboluri pe aparat.....	133
Utilizarea conform destinației.....	133
Indicații generale privind manipularea buteliilor de CO ₂	133
Protecția mediului	133
Accesorii și piese de schimb.....	133
Consumabile.....	134
Pachet de livrare.....	134
Descrierea aparatului.....	134
Montajul	134
Prima punere în funcțiune.....	134
Utilizarea buteliei de CO ₂	134
Manipularea cilindrului de CO ₂	135
Funcționare	135
Transport.....	135
Depozitarea.....	135
Îngrijirea și întreținerea	135
Remediarea defecțiunilor	136
Garanție	136
Date tehnice.....	137
Plan de întreținere.....	137
Fișă de întreținere WPD 50 Ws	138

Indicații generale



Înainte de prima utilizare a aparatului, citiți aceste instrucțiuni originale și procedați în conformitate. Păstrați instrucțiunile originale pentru viitoarele utilizări sau pentru viitorul posesor.

- Pentru a garanta calitatea apei a apei, se poate utiliza numai apă potabilă de la un furnizor public de apă. Calitatea trebuie să corespundă cel puțin reglementărilor Organizației Mondiale a Sănătății (OMS).
- Dacă este necesară o intervenție în rețeaua de apă potabilă pentru instalarea dispozitivului, aceasta trebuie să fie efectuată de personal de specialitate instruit, care are aprobare în conformitate cu legile și reglementările locale în vigoare. Dacă este necesar, această lucrare trebuie comandată de către client.
- Pentru a vă proteja împotriva pagubelor produse de apa provenită de la un furtun de apă deteriorat, vă recomandăm să instalați un dispozitiv de închidere și un aquastop (disponibil opțional) pe conducta de apă.
- Lucrările de întreținere în interiorul aparatului pot fi efectuate numai de operatorul aparatului, care a citit aceste instrucțiuni de funcționare.
- În cazul utilizării unei butelii de CO₂ trebuie respectate regulamentele locale în vigoare pentru marcarea camerei de instalare.
- Nu folosiți un jet de apă pentru a curăța aparatului.
- Suprafețele din plastic nu trebuie curățate cu substanțe de curățare pe bază de alcool, agresive sau abrazive. Se recomandă agentul de curățare pentru suprafețe CA 30 R (6.295-686.0).

Indicații privind siguranța

Trepte de pericol

⚠ PERICOL

- Indicație referitoare la un pericol iminent, care duce la vătămări corporale grave sau moarte.

⚠ AVERTIZARE

- Indicație referitoare la o posibilă situație periculoasă, care ar putea duce la vătămări corporale grave sau moarte.

⚠ PRECAUȚIE

- Indică o posibilă situație periculoasă, care ar putea duce la vătămări corporale ușoare.

ATENȚIE

- Indicație referitoare la o posibilă situație periculoasă, care ar

putea duce la pagube materiale.

Indicații privind siguranța

⚠ PERICOL • Pericol de electrocutare. Trageți întotdeauna fișa de rețea înainte lucrărilor.

Priza trebuie să fie protejată cu un comutator protecție împotriva curenților vagabonzi de 30 mA.

• Pericol de moarte din cauza explodării buteliei de CO₂. Așezați vertical recipientul sub presiune și fixați-l. Racordați întotdeauna recipientul de gaz sub presiune cu un reductor de presiune adecvat pentru tipul dispozitivului și cu o supapă de siguranță. Protejați butelia de gaz împotriva încălzirii excesive și nu-o expuneți niciodată razelor directe ale soarelui.

• Pericol de explozie. Nu conectați niciodată o butelie de CO₂ la o țevă ascendentă. De exemplu, buteliile cu tub ascendent sunt marcate cu un autocolant de avertizare roșu.

• Pericol de sufocare din cauza evacuării dioxidului de carbon. Asigurați o aerisire adecvată a camerei de instalare sau instalați un sistem de avertizare pentru gaze. Respectați indicațiile legale locale în ceea ce privește dimensiunea minimă prevăzută a camerei, instalațiile de avertizare și aerisirea, în timpul golirii recipientelor de gaz sub presiune.

• Pericol de explozie. Nu păstrați în aparat obiecte explozive, precum sprayuri cu agent de separare inflamabil.

⚠ AVERTIZARE • La amplasarea aparatului, asigurați-vă că cablul de alimentare nu este prins sau deteriorat.

• Nu așezați prize multiple sau surse de alimentare mobile în spatele aparatului.

• Pericol de rănire în cazul exploziei buteliei. Apa carbogazoasă poate fi umplută numai în sticle rezistente la presiune (10 bar).

• Pericol de supraîncălzire. Nu închideți orificiile de aerisire de la aparat.

• Pericol de deteriorare. Nu utilizați materiale auxiliare mecanice sau de altă natură cu excepția celor recomandate de producător pentru accelerarea procesului de dezghețare.

• Pericol pentru sănătate din cauza bacteriilor. Asigurați igiena și curățenia la înlocuirea cartușului filtrant. La înlocuirea filtrului, purtați mănuși de unică folosință sterile. Curățați periodic tava de scurgere și suprafețele. Nu atingeți niciodată distribuitorul de apă cu degetele sau cu cârpe de curățare. Efectuați o curățare chimică a aparatului la cel puțin fiecare 6 luni.

Dacă furnizorul de apă potabilă v-a avertizat cu privire la contaminarea microbiologică, trebuie să efectuați în mod obligatoriu o curățare chimică a aparatului, după eliminarea problemei.

• Pericol pentru sănătate din cauza concentrației bacteriene crescute în apă. Dacă nu ați folosit aparatul mai mult de 4 zile, trebuie să porniți aparatul, să deschideți admisia apei și să efectuați o curățare chimică, vezi cap. Curățare chimică.

• Pericol pentru sănătate din cauza aparatului reparat în mod necorespunzător. Aparatul poate fi reparat numai de personal de specialitate instruit.

• Pericol de rănire din cauza substanței de curățare. Respectați instrucțiunile privind siguranța pentru substanța de curățare și purtați ochelari de protecție și mănuși de protecție, atunci când manipulați substanțe de curățare.

ATENȚIE • Deteriorarea unității de răcire a aparatului. Dacă aparatul a fost depozitat sau transportat pe orizontală, trebuie să așteptați cel puțin 24 de ore înainte de punerea în funcțiune.

Simboluri pe aparat



AVERTIZARE

Pericol de incendiu, material inflamabil
În acest aparat se folosește agent de răcire inflamabil.

Nu apropiati de dispozitiv surse de aprindere, dacă există scurgeri de agent de răcire.

Utilizarea conform destinației

AVERTIZARE

Acest aparat nu este destinat utilizării de către persoane (inclusiv copii) cu abilități fizice, senzoriale sau mentale reduse, cu excepția cazurilor în care sunt supravegheate de o persoană responsabilă de siguranța lor sau dacă au primit anterior de la aceasta instrucțiuni despre utilizarea aparatului.

AVERTIZARE

Nu lăsați copiii nesupravegheați, pentru a vă asigura că nu se joacă cu aparatul.

AVERTIZARE

Un cablu de alimentare de la rețea deteriorat trebuie înlocuit de către producător, serviciul de relații cu clienții sau de o persoană calificată similar, în vederea evitării pericolului.

- Aparatul este utilizat pentru distribuirea apei răcite cu și fără adaos de acid carbonic (CO₂), cu calitate compatibilă cu alimentele, în regim de autoservire.
- Dispozitivul poate fi utilizat în următoarele zone:
 - în activități casnice sau utilizări similare
 - în bucătării destinate personalului din magazine, birouri și alte zone de lucru
 - în agricultură
 - în hoteluri, moteluri, pensiuni care oferă cazare și micul dejun, precum și în alte unități de cazare.
 - în servicii de catering sau în alte utilizări comerciale angro.
- Aparatul este echipat cu un filtru combinat.
- Aparatul trebuie instalat într-o încăpere protejată împotriva înghețului.
- Nu folosiți și nu montați aparatul în aer liber.
- Nu așezați, nu depozitați și nu transportați pe orizontală aparatul.

Utilizarea eronată prevăzută

Orice utilizare neconformă cu destinația este interzisă. Operatorul este responsabil pentru pericolele cauzate de utilizarea neconformă cu destinația.

Indicații generale privind manipularea buteliilor de CO₂

La înlocuirea buteliilor de CO₂ trebuie respectate indicațiile privind siguranța ale furnizorului de gaz și dispozițiile legale.

- Butelia de CO₂ trebuie să fie echipată cu un regulator de presiune aprobat de KÄRCHER, astfel încât conținutul de acid carbonic din apă să poată fi reglat.
- Dioxidul de carbon E 290 trebuie să respecte cerințele de puritate în conformitate cu Directiva 96/77/CE (calitatea alimentelor) și trebuie să fie etichetat în conformitate cu articolul 7 din Directiva 89/107/CEE.
- Înainte de utilizarea unei butelii de gaz, trebuie să vă asigurați că tipul de gaz este corect. Informații fiabile referitoare la tipul de gaz sunt indicate exclusiv pe autocolantul de mărfuri periculoase, care trebuie să existe pe fiecare butelie de gaz. Culoarea buteliei de gaz nu oferă întotdeauna informații clare despre tipul de gaz. Nu trebuie utilizată o butelie de gaz, al cărei conținut nu este sigur sau care dă naștere unor suspiciuni (deteriorare, expunere la foc, urme de prelucrare mecanică).
- Trebuie respectate reglementările locale.

PERICOL

Pericol de explozie

Nu conectați niciodată o butelie de CO₂ la o țevă ascendentă. De exemplu, buteliile cu tub ascendent sunt marcate cu un autocolant de avertizare roșu.

AVERTIZARE

Pericol de moarte în cazul exploziei buteliei de CO₂. Așezați vertical recipientul sub presiune și fixați-l.

Nu deschideți niciodată recipientul de gaz sub presiune fără un reductor de presiune și fără o supapă de siguranță. Reductorul de presiune cu supapă de siguranță trebuie să fie omologat pentru respectivul tip de aparat.

PERICOL

Pericol de sufocare din cauza evacuării dioxidului de carbon

Asigurați o aerisire adecvată a camerei de instalare sau instalați un sistem de avertizare pentru gaze.

Nu expuneți butelia de CO₂ la razele directe ale soarelui.

Protejați butelia de CO₂ împotriva încălzirii excesive.

Plasați o etichetă vizibilă care indică prezența dioxidului de carbon gaze.



Protecția mediului



Materialele de ambalare sunt reciclabile. Eliminați ambalajele în mod ecologic.



Aparatele electrice și electronice conțin materiale reciclabile prețioase și, uneori, componente precum baterii, acumulatori sau uleiuri, care, în cazul utilizării incorecte sau al eliminării necorespunzătoare, pot reprezenta un potențial pericol pentru sănătatea oamenilor și pentru mediul înconjurător. Pentru funcționarea corectă a aparatului, aceste componente sunt necesare. Aparatele marcate cu acest simbol nu trebuie aruncate împreună cu gunoierul menajer.

R-290 Conține gaz cu efect de seră R290 - echipament închis ermetic

Observații referitoare la materialele conținute (RE-ACH)

Informații actuale referitoare la componenți sunt disponibile la adresa: www.kaercher.de/REACH

Accesorii și piese de schimb



Utilizați numai accesorii originale și piese de schimb originale; ele asigură funcționarea în siguranță și fără avarii a aparatului.

Informații despre accesorii și piesele de schimb se găsesc la adresa www.kaercher.com.

Seturi de montaj

Descriere	Nr. comandă
Set de montare cilindru CO ₂	2.644-217.0
Set de montaj pentru butelii de CO ₂ , disponibil în comerț (volum 2 kg, 6 kg, 10 kg)	2.644-218.0
Picior Premium	2.644-134.0
Picior Basic	2.644-221.0

Bidoane

	Descriere	Nr. comandă
	Bidon de apă, 1 l, sticlă, cu capac din plastic și sigla KÄRCHER, rezistentă pentru mașina de spălat vase	6.640-431.0
	Carafă, Eva Solo, 1 l, rezistentă pentru mașina de spălat vase	0.017-575.0

Recipiente de spălare

Descriere	Nr. comandă
Recipient de spălare 4 l	6.640-341.0

Sticle

	Descriere	Nr. comandă
	Sticlă 0,5 l, din Tritan, rezistentă pentru mașina de spălat vase	6.640-430.0
	Sticlă 0,75 l, din Tritan, rezistentă pentru mașina de spălat vase	6.640-512.0
	Sticlă de 0,6 l, cu muștiuc și capac din Tritan, rezistentă pentru mașina de spălat vase	6.640-469.0
	Sticlă borosilicată de înaltă calitate, din sticlă, 0,75 l, rezistentă la căldură, transparentă, Ø 7 cm, înălțime 26 cm cu capac din oțel inoxidabil și manșon de protecție din neopren	6.642-186.0

Pahare

Descriere	Nr. comandă
Pahare din hârtie dură, și pentru băuturi calde, 180 ml, fără siglă, 2500 bucăți	6.640-455.0
Pahare din hârtie dură, și pentru băuturi calde, 180 ml, cu sigla KÄRCHER, 2500 bucăți	6.640-460.0
Pahare din plastic, 200 ml, fără siglă, 3000 bucăți	6.640-454.0
Pahare din plastic, 200 ml, cu sigla KÄRCHER, 3000 bucăți	6.640-453.0

Material suplimentar pentru instalare

Descriere	Nr. comandă
Comutator de protecție la curenți va-gabonzi 30 mA, 230 V, 50 Hz	6.640-427.0
Aquastop, detector de scurgeri de apă, cu supapă magnetică și îmbinare filetată din alamă G 3/4 "	6.640-291.0
Reductor de presiune 1,5 - 6 bar - 1/2	6.640-625.0
Bloc de apă, protecție la preaplin	6.640-338.0
Clapetă antiretur, omologată	6.640-463.0

Consumabile

Filtru

Denumire	Descriere	Nr. comandă
Filtru Hy-Pure-Plus	Filtru combinat din filtru cu cărbune activ și ultrafiltru. Reține clorul, metalele grele, reziduurile, bacteriile și virusurile și asigură un gust bun. Toate mineralele rămân în apă.	2.644-200.0

Substanță de curățare pentru curățare uscată

Denumire	Descriere	Nr. comandă
Set de curățare	Pentru colectarea substanței de curățare chimică (tablete alcaline Bevi), reutilizabile	2.643-941.0
Tablete Bevi, alcaline	Substanță de curățare chimică pentru curățarea interioară semestrială a WPD, unitate de ambalare 1 x 10 comprimate	6.295-891.0

Detergent pentru curățarea exterioară a aparatului

Denumire	Descriere	Nr. comandă
CA 30 R	Agent de curățare pentru suprafețe, gata de utilizare, sticlă 0,5 l	6.295-686.0
Cap de pulverizare pentru agent de curățare pentru suprafețe	Atunci când comandați CA 30 R pentru prima dată, este necesar acest cap de pulverizare reutilizabil pentru sticla de pulverizare.	6.295-723.0

Pachet de livrare

La despachetarea aparatului, verificați dacă conținutul cutiei este complet, folosind instrucțiunile de utilizare. Informații imediat distribuitorul dacă lipsesc părți componente sau dacă intervin defecțiuni la transport.

Descrierea aparatului

Pentru imagini, consultați pagina de grafice Figura A

- 1 Blocarea capacului filtrului
- 2 Capac filtru
- 3 Comutator aparat
- 4 Racord CO₂
- 5 Racord de alimentare cu apă
- 6 Racord la rețea
- 7 Capacul suportului de siguranță, cu siguranță 6 A
- 8 Plăcuță cu caracteristici
- 9 Orificii de aerisire
- 10 Filtru combinat
- 11 Suport filtru
- 12 Tastă „Apă răcită CO₂”
- 13 Tastă „apă răcită”
- 14 Orificiu de distribuție a apei
- 15 Tavă de scurgere

Montajul

Racordarea aparatului

La prima punere în funcțiune și în cazul efectuării de reparații, în cadrul cărora se înlocuiesc componente accesorii, asigurați-vă că se folosesc exclusiv componente autorizate de KÄRCHER (set de racordare, regulator de presiune CO₂). Aceste componente au fost testate și certificate pentru a îndeplini înaltele standarde de calitate KÄRCHER. Este interzisă utilizarea altor componente.

- Racordul electric și presiunea de intrare a apei trebuie să corespundă valorilor din fișa tehnică (vezi capitolul „Date tehnice”).
- În funcție de prevederile locale, trebuie instalată o clapetă antiretur omologată.
- Așezați aparatul pe o suprafață plană.
- Fișa de rețea și priza de la rețea trebuie să fie întotdeauna accesibile.
- Întrerupătorul principal, siguranța precum și racordul de gaz și de apă (din spatele dispozitivului) trebuie să fie accesibile. Distanța minimă față de perete este de 100 mm.
- Pentru reducerea consumului de energie, consumul de curent poate fi întrerupt în timpul pauzelor de utilizare (de exemplu, cu ajutorul unui cronometru).
- Racordați aparatul doar cu conductele flexibile livrate.
- Nu utilizați conducte flexibile folosite.

Schemă de conectare:
Figura B

- 1 Priză (asigurată cu comutator de protecție pentru curenți vagabonzi de 30 mA)
- 2 Cablu de rețea
- 3 Distribuitor de apă
- 4 Furtun de alimentare cu apă (set de racordare)

- 5 Reductor de presiune cu manometru (necesar doar în caz de presiune de intrare a apei mai mare de 6 bar (0,6 MPa))
- 6 Robinet de apă de la instalația clădirii
- 7 Conducta de apă potabilă a instalației clădirii
- 8 Aquastop (opțional)
- 9 Clapetă antiretur (opțional)

Racorduri:
Figura C

- 1 Racord de alimentare cu apă
- 2 Racord CO₂
- 3 Racord la rețea
- 4 Capacul suportului de siguranță, cu siguranță 6 A
- 5 Întrerupătorul aparatului, iluminat

1. Scoateți dopul din orificiul de distribuție a apei și aruncați-l.
2. Scoateți și aruncați dopurile de la racordul de apă și de la racordul CO₂.

Figura D

3. Racordați furtunul de alimentare cu apă la racordul de apă „H₂O”.
4. Conectați furtunul de alimentare cu apă la robinetul de apă de la instalația clădirii (dacă este necesar, conectați componente suplimentare intermediare).
5. Conectați cablul de alimentare de la rețea la racordul de rețea.
6. Conectați furtunul de conectare CO₂ la racordul CO₂.

Montarea filtrului

⚠ AVERTIZARE

Pericol pentru sănătate din cauza intrării bacteriilor
La montarea cartușului de filtru trebuie respectate normele de igienă și de curățenie.

Purtați mănuși de unică folosință sterile atunci când montați filtrul.

1. Deschideți elementul de blocare de la capacul filtrului.

Figura F

2. Scoateți capacul lateral de la filtru.
3. Scoateți cupa de service montat din fabrică.

Figura G

- a Rabatați în afară suportul de filtru, cu max. 45°.
 - b Rotiți cupa de service în sens invers acelor de ceasornic.
 - c Scoateți cupa de service.
4. Montați filtrul.

Figura H

- a Rabatați în afară suportul de filtru, cu max. 45°.
 - b Introduceți filtrul în suportul de filtru, prin partea de sus.
 - c Înșurubați filtrul cât se poate de mult. Filtrul se blochează.
 - d Rabatați spre interior, în aparat, filtrul cu suportul de filtru.
5. Montați capacul lateral al filtrului.
 6. Închideți elementul de blocare de la capacul filtrului.

Prima punere în funcțiune

Indicație

În scopul menținerii aparatului în stare igienică potrivită, componentele transportatoare de apă sunt umplute cu azot din fabrică.

Premergător clătirii aparatului cu apă, trebuie eliminată prin spălare cantitatea de azot din rezervorul de amestecare CO₂. Pentru efectuarea acestei operațiuni recomandăm folosirea de CO₂ în formă gazoasă.

Clătiți rezervorul de amestecare CO₂

1. Conectați o butelie de CO₂ sau un nou cilindru de CO₂ (vezi capitolul „*Racordarea unei butelii noi de CO₂*” sau „*Racordarea unui cilindru de CO₂ nou*”).
2. CO₂-reglarea presiunii:
 - a **Butelia de CO₂**: Deschideți robinetul principal și setați regulatorul de presiune în așa fel, încât manometrul să indice valoare de 4 bar.
 - b **Cilindru CO₂**: Rotiți roata de reglare a regulatorului de presiune în poziția „4”.
3. Porniți aparatul.
4. Mențineți admisia de apă în stare închisă.
5. Amplasați un recipient sub orificiul de distribuție a apei.
6. Apăsăți și țineți apăsată timp de 10 secunde tasta „Apă răcită cu CO₂”. Ieșe o cantitate mică de gaz, care poate fi amestecată cu picături de apă. Această scurgere de gaze scurtă nu este periculoasă.
7. Setați regulatorul de presiune la valoarea 0 bar, respectiv rotiți regulatorul de presiune în poziția „0”.
8. Țineți apăsată tasta „Apă răcită cu CO₂” până când scurgerea de gaze nu poate fi auzită.

Clătirea aparatului și a filtrului

Indicație

Întregul aparat și filtrul sunt clătiți cu apă.

1. Deschideți admisia de apă.
2. Amplasați un recipient sub orificiul de distribuție a apei.
3. Apăsăți în mod repetat tasta „Apă răcită”, până la setarea timpului de clătire de 5 minute (aproximativ 10 - 15 litri).
4. Apăsăți în mod repetat tasta „Apă răcită CO₂”, până la atingerea unui timp de clătire suplimentar de 4 minute (aproximativ 4 - 5 litri).

Indicație

După 60 de secunde de dozare continuă de apă, aparatul oprește dozarea în mod automat.

5. Efectuați curățarea chimică (vezi capitolul „*Curățarea chimică*”).
6. CO₂-reglarea presiunii:
 - a **Butelia de CO₂**: Deschideți robinetul principal și setați regulatorul de presiune în așa fel, încât manometrul să indice valoare de 4 bar.
 - b **Cilindru CO₂**: Rotiți roata de reglare a regulatorului de presiune în poziția „4”.
Aparatul este gata de funcționare.

Utilizarea buteliei de CO₂

Indicație

Respectați și informațiile generale privind manipularea buteliilor de CO₂, vezi capitolul *Indicații generale privind manipularea buteliilor de CO₂*.

Următoarele etape trebuie efectuate la racordarea unei butelii noi de CO₂ sau la demontarea uneia goale.

Demontarea buteliei goale de CO₂

Figura I

- 1 Regulator de presiune
- 2 Reductor de presiune
- 3 Piuliță olandeză
- 4 Robinet principal
- 5 Manometrul pentru controlul presiunii
- 6 Furtun de CO₂

1. Închideți butelia de gaz de la robinetul principal.
2. Rotiți regulatorul de presiune la „0”.

Indicație

Dacă reductorul de presiune este decuplat de la butelia de CO₂, deși există încă o presiune suficientă, garnitura

inelară dintre butelie și reductorul de presiune se deformează și trebuie înlocuită.

3. Desfaceți centura de tensiune pentru fixarea buteliei de CO₂.
4. Scoateți butelia de gaz goală.
5. Deșurubați reductorul de presiune de la butelia de gaz goală.

Racordarea unei butelii noi de CO₂

Figura I

- ① Regulator de presiune
 - ② Reductor de presiune
 - ③ Piuliță olandeză
 - ④ Robinet principal
 - ⑤ Manometrul pentru controlul presiunii
 - ⑥ Furtun de CO₂
1. Scoateți capacul de protecție de la noua butelie de gaz.
 2. Deschideți puțin robinetul principal, astfel încât eventualele CO₂ să poată fi eliminate.
 3. Înșurubați reductorul de presiune la noua butelie de gaz. Asigurați-vă că inelul de etanșare este așezat corect.
 4. Strângeți cu mâna piulița olandeză.
 5. Amplasați noua butelie de CO₂ și fixați-o cu o centură de prindere.
 6. Racordați furtunul de CO₂ la reductorul de presiune.
 7. Deschideți încet robinetul principal de la butelia de gaz.
 8. Reglați la reductorul de presiune, la regulatorului rotativ, o presiune de 4 bar.
 9. Închideți robinetul principal de la butelia de gaz.
 10. Citiți valoarea afișată la manometrul pentru presiunea reglată. Valoarea afișată trebuie să rămână constantă cel puțin 5 minute.
- Dacă există o cădere notabilă a presiunii:
11. Remediază cauza căderii de presiune.
 - a Verificați dacă garnitura inelară dintre recipientul de gaz sub presiune și reductorul de presiune este disponibilă și nu este deteriorată.
 - b La nevoie, înlocuiți garnitura inelară defectă.
 - c Verificați dacă reductorul de presiune este așezat corect.
 - d Strângeți mai bine piulița olandeză.
 - e Verificați cuplajul de furtun de la reductorul de presiune și furtunul de CO₂ dacă prezintă urme de deteriorare vizibile.

În cazul în care căderea de presiune nu poate fi remediată prin măsurile menționate, reductorul de presiune este defect și trebuie înlocuit.

12. După ce a fost trecut testul de etanșitate, deschideți robinetul principal.
13. Reglați presiunea de funcționare de la reductorul de presiune, cu ajutorul regulatorului de presiune. Valoarea presetată este de 4 bar și poate fi reajustată dacă este necesar.
14. După fiecare înlocuire a buteliei de CO₂, eliminați un litru de „apă cu conținut de CO₂”, astfel încât dispozitivul de amestec de CO₂ să se umple din nou.

Manipularea cilindrului de CO₂

Indicație

Respectați și informațiile generale privind manipularea buteliilor de CO₂, vezi capitolul *Indicații generale privind manipularea buteliilor de CO₂*.

Indicație

Cilindrii cu CO₂ sunt disponibili în drogherii, magazine de electronice și supermarketuri.

La racordarea unui cilindru nou de CO₂ sau la demontarea unuia gol, trebuie realizate următoarele etape.

Demontarea cilindrului de CO₂ gol

Figura J

- ① Scara regulatorului de presiune
 - ② Cadran de reglare
 - ③ Regulator de presiune
 - ④ Îmbinare filetată a buteliei
 - ⑤ Furtun de CO₂
 - ⑥ Cilindru de CO₂
1. Rotiți regulatorul de presiune în poziția „OFF”.
 2. Desfaceți elementul de fixare de la cilindrul de CO₂.
 3. Dacă este necesar, decuplați furtunul de CO₂ de la racordul de CO₂.
 4. Rotiți cilindrul de CO₂ gol în sens contrar acelor de ceasornic, de la îmbinarea filetată a buteliei.

Racordarea unui cilindru de CO₂ nou

Figura J

- ① Scara regulatorului de presiune
 - ② Cadran de reglare
 - ③ Regulator de presiune
 - ④ Îmbinare filetată a buteliei
 - ⑤ Furtun de CO₂
 - ⑥ Cilindru de CO₂
1. Scoateți capacul de la cilindrul de CO₂.
 2. Înșurubați cilindrul de CO₂ la îmbinarea filetată a buteliei de la regulatorul de presiune. Dacă se simte rezistență, rotiți cilindrul de CO₂ încă puțin, până când este bine așezat. Se poate auzi un scurt scârțâit.
 3. După caz, racordați din nou furtunul de CO₂ la racordul CO₂.
 4. Fixați la loc cilindrul de CO₂, în poziție verticală.
 5. Presetați regulatorul de presiune în poziția „4”.
 6. După fiecare înlocuire a cilindrului de CO₂, eliminați un litru de „apă cu conținut de CO₂”, astfel încât dispozitivul de amestec de CO₂ să se umple din nou.

Funcționare

Funcționarea

Apa curge de la admisia apei, mai întâi prin filtrul combinat (pentru descrierea filtrului, vezi capitolul *Materiale de consum*). În funcție de tasta apăsată, apa curge apoi prin modulul de răcire sau, suplimentar, prin dispozitivul de amestec de CO₂ pentru distribuirea apei. Întregul sistem de apă trebuie curățat chimic, la intervale de timp regulate.

Operarea

Indicație

Butoanele iluminate ale senzorului se activează printr-o atingere ușoară.

Figura K

- ① Tastă „Apă răcită CO₂”
 - ② Tastă „apă răcită”
1. Așezați un recipient sub tava de picurare.
- #### Figura L
2. Țineți apăsată tasta pentru tipul de apă dorit, până la umplerea recipientului. În timpul acestui proces, tasta apăsată se aprinde.

Oprirea

Dacă dispozitivul nu este utilizat mai mult de 4 zile:

1. Închideți admisia apei.
2. Opriti aparatul.
3. Închideți robinetul principal de la butelia de CO₂, respectiv aduceți regulatorul de presiune de la cilindrul de CO₂ în poziția „0”.

Punerea în funcțiune după oprire

AVERTIZARE

Pericol pentru sănătate din cauza concentrației crescute de bacterii

Efectuați curățarea chimică după oprire.

1. Porniți aparatul.
2. Deschideți admisia de apă.
3. Luați cel puțin 2 litri de apă din fiecare tip de apă și aruncați-o.
4. Efectuați curățarea chimică (vezi capitolul *Curățare chimică*)

Transport

AVERTIZARE

Nerespectarea greutății

Pericol de accidentare și de deteriorare

La transport țineți cont de greutatea aparatului.

- Nu transportați aparatul pe orizontală.
- La transportarea aparatului în vehicule, ancorați-l în conformitate cu directivele în vigoare, pentru a împiedica alunecarea și răsturnarea.

Expedierea aparatului

Aparatul nu trebuie transportat pe orizontală.

- Utilizați un ambalaj adecvat pentru transport și marcați-l în exterior cu un marcaj clar pentru transport pe verticală.
- Dacă este posibil, așezați un mic palet din lemn sub cutia de transport.
- Opțional, duceți aparatul direct la un centru de service Kärcher.

Depozitarea

AVERTIZARE

Nerespectarea greutății

Pericol de accidentare și de deteriorare

La depozitare țineți cont de greutatea aparatului.

1. Depozitați aparatul într-un loc ferit de îngheț.

Îngrijirea și întreținerea

AVERTIZARE

Pericol pentru sănătate în cazul reparării necorespunzătoare a aparatului

Dispuneți repararea aparatului de către personal de specialitate calificat.

Înainte de orice lucrare la aparat:

1. Decomprimarea aparatului.
 - a Închideți alimentarea cu apă.
 - b Amplasați un recipient sub orificiul de distribuție a apei.
 - c Apăsăți tasta „Apă răcită”, până la încetarea dozării de apă.
2. Opriti aparatul.
3. Trageți fișa de rețea.
4. Închideți robinetul principal de la butelia de CO₂, respectiv închideți înapoi la „0” regulatorul de presiune de la cilindrul de CO₂.
5. După caz, deșurubați cilindrul de CO₂ de la regulatorul de presiune.

Înlocuirea filtrului

AVERTIZARE

Pericol pentru sănătate din cauza intrării bacteriilor
La montarea cartușului de filtru trebuie respectate normele de igienă și de curățenie.

Purtați mănuși de unică folosință sterile atunci când montați filtrul.

1. Închideți alimentarea cu apă.
2. Apăsăți tasta „Apă răcită”, până când nu mai iese apă.
3. Deschideți elementul de blocare de la capacul filtrului.
4. Scoateți capacul lateral de la filtru.
5. Scoateți filtrul care trebuie înlocuit.

Figura M

- a Rabatați spre exterior filtrul cu suportul filtrului cu max. 45°.
 - b Deșurubați și scoateți filtrul.
7. Montați noul filtru.

Figura N

- a Introduceți filtrul în suportul filtrului și rotiți-l cât se poate de mult. Filtrul se blochează.
 - b Rabatați spre interior, în aparat, filtrul cu suportul de filtru.
8. Montați capacul lateral al filtrului.
 9. Închideți elementul de blocare de la capacul filtrului.
 10. Introduceți ștecărul de rețea în priză.
 11. Puneți un recipient sub distribuitorul de apă.
 12. Deschideți admisia de apă.
 13. Apăsăți în mod repetat tasta „Apă răcită”, până când s-a atins un timp de spălare de 5 minute (aproximativ 10 - 15 litri).

Indicație

După 60 de secunde de udare continuă, aparatul oprește automat distribuirea.

14. Efectuați curățarea chimică (vezi capitolul *Curățare chimică*).

Curățare chimică

AVERTIZARE

Apa evacuată este apă provenită de la curățare

Apa provenită de la curățare nu este adecvată pentru consum.

Curățarea chimică trebuie efectuată după prima punere în funcțiune și, în mod obligatoriu, cel puțin la fiecare 6 luni. Același lucru este valabil și după o oprire mai mare de 4 zile sau o înlocuire excepțională a filtrului. Pentru curățarea chimică este necesar setul de curățare (vezi capitolul *Consumabile*).

Indicație

Curățarea chimică durează aproximativ 45 de minute.

1. Închideți alimentarea cu apă.
2. Închideți robinetul principal de la butelia de CO₂, respectiv rotiți regulatorul de presiune de la cilindrul de CO₂ înapoi la „0”.
3. Apăsăți tasta pentru „Apă răcită CO₂”, până când nu mai iese apă.
4. Opriti aparatul.
5. Demontați filtrul combinat (vezi capitolul *Înlocuirea filtrului*).
6. Montați cupa de service.

Figura O

- a Rabatați în afară suportul de filtru, cu max. 45°.
- b Montați cupa de service.

- c. Rotiți cupa de service în sens orar.
d. Rabotați spre interiorul aparatului suportul filtrului.
7. Îndepărtați conducta de alimentare cu apă.
8. Pregătiți setul de curățare.

Figura P

- ① Intrarea apei
- ② Îmbinarea filetată a injectorului
- ③ Inel de etanșare
- ④ Carcasă injector
- ⑤ Evacuare apă (racord la aparat)
 - a. Deșurubați și demontați setul de curățare.
 - b. Introduceți cele 4 tablete cu substanță de curățare în setul de curățare.
 - c. Înșurubați de curățare ținând cont de așezarea corectă a inelului de etanșare.
9. Racordați setul de curățare la intrarea aparatului.
10. Racordați conducta de alimentare cu apă la setul de curățare.
11. Dacă este posibil, aduceți setul de curățare în poziție verticală.

Figura Q

12. Scoateți tava de picurare.
13. Plasați un recipient potrivit cu o capacitate de cel puțin 1 litru, sub distribuitorul de apă.
14. Introduceți ștecărul de rețea în priză.
15. Deschideți admisia de apă.
16. Porniți aparatul.

Indicație

Efectuați următorii pași cu atenție extremă pentru a vă asigura că curățarea chimică se realizează cât se poate de eficient.

Indicație

Substanța de curățare chimică dispune de un indicator de culoare albastră. Culoarea apei distribuite indică concentrația și eficacitatea substanței de curățare.

Indicație

În timpul procesului de curățare apare o spumă ușoară. Acest lucru se datorează sistemului și este normal.

17. Efectuați curățarea.
 - a. Acționați tasta „Apă răcită CO₂”, până ce aparatul oprește distribuirea apei după 60 de secunde.
 - b. Așteptați 60 de secunde, pentru ca substanța de curățare să se dizolve.
 - c. Repetați de 2 ori în total acest proces (spălare 60 de secunde și așteptare 60 de secunde).
 - d. După fiecare proces de spălare preliminară, goliți recipientul colector.
 - e. Apăsăți tasta „Apa răcită” timp de 30 de secunde. Procesul de spălare preliminară s-a încheiat. Durata de acțiune a substanței de curățare începe. Ea trebuie să fie de cel puțin 15 minute și poate fi prelungită după dorință.
 - f. Așteptați cel puțin 15 minute pentru ca substanța de curățare să acționeze.
18. Închideți alimentarea cu apă.
19. Apăsăți orice tastă, până când nu se mai distribuie apă.
20. Opriți aparatul.
21. Scoateți setul de curățare.
22. Racordați din nou furtunul de alimentare cu apă la aparat.
23. Scoateți paharul de service și montați la loc filtrul.

Spălarea după curățarea chimică

Indicație

Puteți întrerupe procesul de spălare, în orice moment, pentru scurt timp, de exemplu pentru a goli recipientul de spălare.

1. Plasați un recipient potrivit cu o capacitate de cel puțin 1 litru, sub distribuitorul de apă.
2. Deschideți admisia de apă.
3. Porniți aparatul.
4. Apăsăți în mod repetat tasta „Apă răcită”, până când nu mai este vizibilă culoarea albastră. Apoi spălați cu încă cel puțin 4 litri.
5. Apăsăți în mod repetat tasta „Apă răcită CO₂”, până când nu mai este vizibilă culoarea albastră. Apoi spălați cu încă cel puțin 2 litri.
6. Deschideți robinetul principal de la butelia de CO₂ și verificați presiunea setată a gazului, respectiv reglați regulatorul de presiune de la cilindrul de CO₂, în poziția „4”.
7. Eliminați un litru de apă cu conținut de CO₂, pentru ca dispozitivul de amestec de CO₂ să se umple din nou. Aparatul este gata de funcționare.

Prelevarea de probe

Pentru a putea testa eficacitatea curățării chimice, eșantioanele trebuie evaluate de către un laborator acreditat, imediat după finalizarea curățării chimice, ținând cont de regulile pentru analiza microbiologică a apei.

Golirea tăvii de picurare

Plutitorul semnalează o tavă umplută. Când nivelul maxim este atins, la plutitor este vizibil un marcaj roșu.

Figura R

1. Îndepărtați cu grijă tava de picurare umplută și goliți-o.
2. Verificați zilnic dacă există urme de murdărie la tava de picurare și curățați-o, dacă este necesar.
3. Montați la loc tava de picurare.

Remediarea defecțiunilor

Eroare	Cauză	Remediare
Aparatul nu distribuie apă, dar arată „Gata de utilizare”. Toate butoanele se aprind.	Alimentarea cu apă este întreruptă.	<ol style="list-style-type: none"> 1. Asigurați alimentarea cu apă. 2. Verificați dispozitivele de închidere. 3. Dacă defecțiunea persistă, luați legătura cu departamentul de service.
Aparatul nu funcționează. Tastele nu se aprind.	Alimentarea cu tensiune este defectă. Siguranța este defectă.	<ul style="list-style-type: none"> ● Verificați sursa de alimentare cu tensiune. ● Scoateți capacul siguranței de lângă întrerupătorul principal, înlocuiți siguranța. Dacă siguranța se arde din nou, opriți aparatul, luați legătura cu departamentul de service.
Apa distribuită nu este răcită, chiar dacă a fost apăsată tasta „Apa răcită”	Modulul de răcire nu a atins încă temperatura nominală.	<ol style="list-style-type: none"> 1. Verificați din nou după 20 până la 40 de minute. Dacă funcția de răcire rămâne deconectată permanent: 2. Opriți aparatul. 3. Luați legătura cu departamentul de service.
Butoanele pentru apă gazoasă și apă rece se aprind alternativ și se aude un semnal sonor.	Defecțiune la reglarea temperaturii	<ul style="list-style-type: none"> ● Luați legătura cu departamentul de service.
Tasta pentru apă gazoasă nu mai este aprins după 60 de secunde și distribuirea apei gazoase este blocată.	Reumplerea rezervorului cu carbonator nu a reușit.	<ol style="list-style-type: none"> 1. Opriți aparatul. 2. Verificați alimentarea cu apă. 3. Verificați presiunea gazului. 4. Opriți și reporniți aparatul. 5. Dacă defecțiunea persistă, luați legătura cu departamentul de service.
Pompa internă pornește la distribuirea de „Apă răcită CO₂”, cu o perioadă de întârziere diferită.	Aceasta reprezintă o funcționare normală, nu o eroare.	<ul style="list-style-type: none"> ● Nu este necesară nicio remediare
Pompa internă pornește pentru scurt timp la intervale regulate	Aceasta este o funcționare normală a funcției rezervorului cu carbonator.	<ul style="list-style-type: none"> ● Nu este necesară nicio remediare
Fără conținut de acid carbonic în apă.	Presiunea gazului CO ₂ este prea mică. Butelia de CO ₂ respectiv cilindrul de CO ₂ este gol.	<ul style="list-style-type: none"> ● Corectați presiunea gazului CO₂. 1. Înlocuiți butelia de CO₂, respectiv cilindrul de CO₂. 2. Dacă defecțiunea persistă, luați legătura cu departamentul de service.
Prea puțin conținut de acid carbonic în apă	Rezervorul de apă rece nu a atins încă temperatura nominală. Filtrul este murdar și reduce debitul de apă necesar. Butelia de CO ₂ , respectiv cilindrul de CO ₂ este aproape gol.	<ul style="list-style-type: none"> ● Verificați din nou conținutul de acid carbonic din apă, după 20 de minute. 1. Verificați debitul filtrului și înlocuiți filtrul dacă este necesar. 2. Dacă defecțiunea persistă, luați legătura cu departamentul de service. ● Înlocuiți butelia de CO₂, respectiv cilindrul de CO₂.
Distribuie sub formă de jeturi a apei gazoase, în cazul unor cantități mari	Reumplerea rezervorului cu carbonator este afectată. Reglajul presiunii gazului este prea mare.	<ul style="list-style-type: none"> ● Verificați debitul filtrului și înlocuiți filtrul dacă este necesar. 1. Corectați presiunea gazului CO₂. 2. Dacă defecțiunea persistă, luați legătura cu departamentul de service.

Garanție

În fiecare țară sunt valabile condițiile de garanție acordate de distribuitorul nostru din țara respectivă. Eventuale defecțiuni survenite la aparat în perioada de garanție vor fi remediate gratuit, în limita în care sunt defecțiuni de fabricație sau de material. Pentru a beneficia de garanție, prezentați-vă cu chitanța de cumpărare la comerciantul dvs. sau la cea mai apropiată unitate de service autorizată.

(Pentru adresă, consultați pagina din spate)

Date tehnice

		WPD 50 Ws
Date privind puterea aparatului		
Tensiune de lucru	V	220-240
Frecvență de rețea	Hz	50
Siguranță pentru rețea (temporizată)	A	6
Consum de putere max.	W	200
Presiunea de intrare a apei	MPa (bar)	0,15 - 0,6 (1,5- 6)
Temperatura de intrare a apei	°C	5-30
Domeniu de reglare a presiunii CO ₂	MPa (bar)	0,38...0, 42 (3,8...4, 2)
Temperatură ambiantă	°C	5 - 32
Evacuarea apei (în funcție de presiunea de intrare și de starea filtrului)		
Apă răcită	l/h	120
Apă cu adaos de CO ₂	l/h	80
Temperatura apei răcite, min	°C	6
Dimensiuni și greutate		
Lățime	mm	300
Adâncime	mm	440
Înălțime	mm	395
Greutate	kg	19

Sub rezerva modificărilor tehnice.

Plan de întreținere

Moment	Efectuare
zilnic	Scoateți și curățați tava cu picurare. După ce dispozitivul s-a oprit peste noapte, scoateți câte 0,5 l de apă din fiecare tip de apă și aruncați-o.
săptămânal, mai des dacă este necesar	Curățați în exterior aparatul, curățați tava de picurare cu apă fierbinte sau într-o mașină de spălat vase. Nu folosiți substanțe de curățare care conțin alcool, componente acide sau abrazive pentru a curăța suprafețele din plastic.
semestrial	Dacă calitatea apei este necorespunzătoare, înlocuiți filtrul Hy-Pure-Plus. Efectuați curățarea chimică, vezi capitolul <i>Curățare chimică</i> .
anual	Înlocuiți filtrul Hy-Pure-Plus.
Factorul decisiv pentru intervalul de schimbare a filtrului este cantitatea de apă distribuită și calitatea apei din apa de intrare.	

Sadržaj

Opće napomene	139
Sigurnosne napomene	139
Sigurnosni napuci	139
Simboli na uređaju	139
Namjenska uporaba	139
Opće informacije o rukovanju CO ₂ bocama	140
Zaštita okoliša	140
Pribor i zamjenski dijelovi	140
Potrošni materijal	140
Sadržaj isporuke	141
Opis uređaja	141
Montaža	141
Prvo puštanje u rad	141
Rukovanje bocom CO ₂	141
Rukovanje cilindričnim spremnikom CO ₂	141
Rad	142
Transport	142
Skladištenje	142
Njega i održavanje	142
Pomoć u slučaju smetnji	143
Jamstvo	143
Tehnički podaci	143
Plan održavanja	143
List za održavanje WPD 50 Ws	144

Opće napomene



Prije prve uporabe uređaja pročitajte ove originalne upute za rad i postupajte u skladu s njima. Čuvajte originalne upute za rad za kasniju uporabu ili za sljedećeg vlasnika.

- Da bi se zajamčila kvaliteta vode, smije se koristiti samo voda za piće iz javnog vodovoda. Kvaliteta mora odgovarati minimalno smjernicama Svjetske zdravstvene organizacije (WHO).
- Ako je za postavljanje uređaja potrebna intervencija na mreži pitke vode, takvu intervenciju mora provesti obučeno stručno osoblje koje ima odobrenje u skladu s važećim lokalnim zakonima i propisima. Korisnik mora zatražiti takve radove, ako su potrebni.
- Za zaštitu od oštećenja vodom zbog puknuća crijeva za vodu preporučujemo postavljanje zapornog uređaja i Aqua Stop ventila (dostupan kao opcija).
- Radove održavanja u unutrašnjosti uređaja smije izvoditi samo operator uređaja koji je pročitao ove upute za uporabu.
- Kod korištenja boce CO₂ treba se pridržavati važećih lokalnih pravila za označavanje prostorije u kojoj se uređaj postavlja.
- Uređaj nemojte čistiti mlazom vode.
- Plastične površine ne smiju se čistiti sredstvima za čišćenje koja sadrže alkohol, agresivnim ili abrazivnim sredstvima za čišćenje. Preporučujemo sredstvo za čišćenje površina CA 30 R (6.295-686.0).

Sigurnosne napomene

Sigurnosne razine

⚠ OPASNOST

- Uputa na neposredno prijeteću opasnost koja bi mogla dovesti do teške ozljede ili smrti.

⚠ UPOZORENJE

- Uputa na moguću opasnu situaciju koja bi mogla dovesti do teške ozljede ili smrti.

⚠ OPREZ

- Uputa na moguću opasnu situaciju koja bi mogla dovesti do lakših ozljeda.

PAŽNJA

- Uputa na moguću opasnu situaciju koja bi mogla dovesti do oštećenja imovine.

Sigurnosni napuci

- ⚠ **OPASNOST** • Opasnost od strujnog udara. Prije radova na

uređaju uvijek izvucite utikač iz utičnice. Utičnica mora biti osigurana zaštitnom strujnom sklopkom od 30 mA. • Opasnost po život zbog pucanja spremnika plina CO₂. Spremnik pod tlakom postavite okomito i pričvrstite ga. Spremnik s komprimiranim plinom uvijek spojite s reduktorom tlaka odobrenim za tu vrstu uređaja i sa sigurnosnim ventilom. Zaštitite plinsku bocu od prekomjernog zagrijavanja i nikada je ne izlažite izravnom sunčevom zračenju.

• Opasnost od eksplozije. Bocu CO₂ nikad nemojte priključivati na uzlaznu cijev. Boce za uzlazne cijevi označene su, na primjer, crvenom naljepnicom s upozorenjem. • Opasnost od gušenja zbog izlaženja ugljičnog dioksida. Osigurajte odgovarajuću ventilaciju prostorije u kojoj je uređaj postavljen ili ugradite sustav upozorenja na plin. Pridržavajte se zakonskih zahtjeva za pojedine zemlje s obzirom na propisanu minimalnu veličinu prostorije, sustave upozorenja i ventilaciju tijekom pražnjenja spremnika komprimiranog plina. • Opasnost od eksplozije. U uređaju nemojte držati nikakve eksplozivne predmete kao što primjerice su raspršivači sa zapaljivim gorivom.

⚠ **UPOZORENJE** • Pri postavljanju uređaja pazite da se ne uglavi ili ošteti mrežni kabel.

• Iza uređaja nemojte stavljati višestruku utičnicu ili prijenosno napajanje. • Opasnost od ozljeda uslijed pucanja boca. Gazirana voda smije se puniti samo u boce stabilne pod tlakom (10 bara). • Opasnost od pregrijavanja. Nemojte zatvarati ventilacijske otvore u uređaju.

• Opasnost od oštećenja. Za ubrzavanje procesa odmrzavanja nemojte koristiti mehanička ili druga pomagala osim onih koja preporučuje proizvođač.

• Nemojte oštetiti krug hlađenja. • Opasnost po zdravlje zbog klica. Pri zamjeni filterskog uloška pazite na higijenu i čistoću. Prilikom zamjene filtra nosite jednokratne sterilne rukavice. Redovito čistite sabirnu posudu za vodu koja kapa i površine uređaja. Mjesto istjecanja vode nikad ne dirajte prstima ili krpom za čišćenje. Najmanje svakih 6 mjeseci provedite kemijsko čišćenje uređaja. Ako vas je vaš dobavljač pitke vode upozorio na mikrobiološko onečišćenje, nakon uklanjanja opasnosti obavezno morate provesti kemijsko čišćenje uređaja. • Opasnost po zdravlje zbog povećane koncentracije klica u vodi. Ako uređaj niste koristili dulje od 4 dana, morate uključiti uređaj, otvoriti dovod vode i provesti kemijsko čišćenje, vidi poglavlje Kemijsko čišćenje. • Opasnost po zdravlje zbog nestručnog popravka uređaja. Uređaj smije popravljati samo obučeno stručno osoblje. • Opasnost od ozljeda sredstvom za čišćenje. Pridržavajte se sigurnosnih uputa za sredstvo za čišćenje, a pri rukovanju sredstvima za čišćenje nosite zaštitne naočale i zaštitne rukavice.

PAŽNJA • Oštećenja na rashladnoj jedinici uređaja. Ako je uređaj skladišten ili transportiran u polegnutom položaju, prije stavljanja u pogon morate pričekati najmanje 24 sata.

Simboli na uređaju



⚠ UPOZORENJE

Opasnost od požara, zapaljivi materijal U ovom uređaju koristi se zapaljivo rashladno sredstvo.

U slučaju curenja rashladnog sredstva držite izvore paljenja dalje od uređaja.

Namjenska uporaba

⚠ UPOZORENJE

Ovaj uređaj nije predviđen za uporabu od strane osoba (uključujući i djecu) smanjenih tjelesnih, osjetilnih ili mentalnih sposobnosti, osim pod nadzorom osobe odgovorne za njihovu sigurnost ili ako su im prethodno dane upute o korištenju uređaja.

⚠ UPOZORENJE

Djeca trebaju biti pod nadzorom kako bi se osiguralo da se ne igraju s uređajem.

⚠ UPOZORENJE

Da bi se izbjegle opasnosti, oštećeni mrežni kabel mora zamijeniti proizvođač, njegova služba za korisnike ili jednako kvalificirana osoba.

- Uređaj služi za točenje ohlađene vode s dodatkom ugljikovog dioksida i bez dodavanja ugljikovog dioksida (CO₂) u kvaliteti hrane i u načinu rada za samoposluživanje.
- Uređaj se može koristiti u sljedećim područjima:
 - u kućanstvu ili za slične primjene
 - u kuhinjama za osoblje u trgovinama, uredima i drugim radnim područjima
 - u poljoprivredi
 - u hotelima, motelima, pansionima i drugim oblicima smještaja
 - u cateringu i sličnim primjenama u veletrgovini.
- Uređaj je opremljen kombiniranim filtrom.
- Uređaj se mora postaviti u prostoriji koja je zaštićena od smrzavanja.
- Uređaj se ne smije koristiti ili odlagati na otvorenom.
- Uređaj nemojte polagati, skladištiti ili transportirati u polegnutom položaju.

Predvidiva pogrešna uporaba

Zabranjena je svaka nenamjenska uporaba. Rukovatelj odgovara za štete nastale uslijed nenamjenske uporabe.

Opće informacije o rukovanju CO₂ bocama

Prilikom zamjene CO₂ boca potrebno je pridržavati se sigurnosnih naputaka dobavljača plina i eventualnih zakonskih propisa.

- CO₂ boca mora biti opremljena reduktorom tlaka koji je odobrio KÄRCHER kako bi se mogao postaviti sadržaj ugljičnog dioksida u vodi.
- Ugljični dioksid E 290 mora ispunjavati zahtjeve čistoće prema Direktivi 96/77/EZ (kvaliteta hrane) i biti označen u skladu s čl. 7. Direktive 89/107/EEZ.
- Prije uporabe plinske boce, morate provjeriti da je osigurana ispravna vrsta plina. Pouzdanu informaciju o vrsti plina pruža samo oznaka opasne robe koja se mora nalaziti na svakoj plinskoj boci. Boja plinske boce ne daje uvijek jednoznačnu informaciju o vrsti plina. Ne smije se koristiti plinska boca čiji je sadržaj dvojen ili je ona na drugi način upadljiva (oštećenje, tragovi izloženosti vatri, tragovi mehaničke obrade).
- Moraju se poštovati propisi specifični za pojedinu zemlju.

⚠ OPASNOST

Opasnost od eksplozije

Bocu CO₂ nikad nemojte priključivati na uzlaznu cijev. Boce za uzlazne cijevi označene su, na primjer, crvenom naljepnicom s upozorenjem.

⚠ UPOZORENJE

Opasnost po život uslijed mogućeg pucanja spremnika plina CO₂

Spremnik pod tlakom postavite okomito i pričvrstite ga. Spremnik s komprimiranim plinom nikad nemojte priključivati bez reduktora tlaka i bez sigurnosnog ventila. Reduktor tlaka sa sigurnosnim ventilom mora biti odobren za tip uređaja.

⚠ OPASNOST

Opasnost od gušenja ugljičnim dioksidom koji izlazi

Osigurajte dovoljnu ventilaciju u prostoriji za postavljanje ili ugradite sustav upozorenja na plin.

Nemojte izlagati CO₂ bocu izravnoj sunčevoj svjetlosti.

Zaštitite bocu CO₂ od pretjeranog zagrijavanja.

Stavite vidljivu naljepnicu koja označava plinoviti ugljikov dioksid koji bi mogao biti prisutan.



Zaštita okoliša



Ambalažni se materijali mogu reciklirati. Molimo odložite ambalažu na ekološki prihvatljiv način.



Električni i elektronički uređaji sadrže vrijedne reciklažne materijale, a često i sastavne dijelove poput baterija, punjivih baterija ili ulja koji kod nepropisnog rukovanja ili nepravilnog zbrinjavanja mogu predstavljati potencijalnu opasnost za ljudsko zdravlje i okoliš. Međutim, ti su sastavni dijelovi potrebni za pravilan rad uređaja. Uređaji koji su označeni ovim simbolom ne smiju se odlagati zajedno s kućnim otpadom.

R-290 Sadrži staklenički plin R290 - hermetički zatvorena komponenta

Napomene o sastojcima (REACH)

Aktualne informacije o sastojcima možete pronaći na: www.kaercher.de/REACH

Pribor i zamjenski dijelovi

Koristite samo originalan pribor i originalne zamjenske dijelove jer oni jamče siguran i nesmetan rad uređaja. Informacije o priboru i zamjenskim dijelovima pronađite na www.kaercher.com.

Dodaci

Opis	Kataloški br.
Dodatak cilindrični spremnik CO ₂	2.644-217.0
Dodatak boca CO ₂ , dostupna u trgovinama (2 kg, 6 kg, sadržaj 10 kg)	2.644-218.0
Postolje Premium	2.644-134.0
Postolje Basic	2.644-221.0

Vrčevi

Opis	Kataloški br.
Vrč za vodu, 1 l, stakleni, s plastičnim poklopcem i logotipom KÄRCHER, prikladan za pranje u perilici posuđa	6.640-431.0
Bokal, Eva Solo, 1 l, prikladan za pranje u perilici posuđa	0.017-575.0

Posude za ispiranje

Opis	Kataloški br.
Posuda za ispiranje 4 l	6.640-341.0

Boce

Opis	Kataloški br.
Boca 0,5 l, od tritana, prikladna za pranje u perilici posuđa	6.640-430.0
Boca 0,75 l, od tritana, prikladna za pranje u perilici posuđa	6.640-512.0
Boca 0,6 l, s nastavkom za usta i poklopcem od tritana, prikladna za pranje u perilici posuđa	6.640-469.0
Visokokvalitetna boca od borsilikatnog stakla 0,75 l, otporna na toplinu, prozirna, Ø 7 cm, visine 26 cm s poklopcem od nehrđajućeg čelika i zaštitnom navlakom od neoprena	6.642-186.0

Čaše

Opis	Kataloški br.
Čaša od tvrdog papira, prikladna i za tople napitke, 180 ml, bez logotipa, 2500 komada	6.640-455.0
Čaša od tvrdog papira, prikladna i za tople napitke, 180 ml, s logotipom KÄRCHER, 2500 komada	6.640-460.0
Plastična čaša, 200 ml, bez logotipa, 3000 komada	6.640-454.0
Plastična šalica, 200 ml, s logotipom KÄRCHER, 3000 komada	6.640-453.0

Dopunski materijal za instalaciju

Opis	Kataloški br.
Prekidač zaostale struje 30 mA, 230 V, 50 Hz	6.640-427.0
Aquastopp, detektor propuštanja vode s magnetskim ventilom i mješanim vijčanim spojem G 3/4"	6.640-291.0
Reduktor tlaka 1,5 - 6 bara - 1/2	6.640-625.0
Vodeni blok, zaštita od poplave	6.640-338.0
Nepovratni ventil, odobren	6.640-463.0

Potrošni materijal

Filtar

Opis	Opis	Kataloški br.
Filtar Hy-Pure-Plus	Kombinirani filtari od aktivnog ugljena i ultrafiltra. Zadržava klor, teške metale, ostatke iz voda, bakterije i viruse te osigurava dobar okus. Svi minerali ostaju u vodi.	2.644-200.0

Sredstvo za kemijsko čišćenje

Opis	Opis	Kataloški br.
Komplet za čišćenje	Za prihvatanje sredstva za kemijsko čišćenje (alkalne tablete Bevi), za višekratnu uporabu	2.643-941.0
Alkalne tablete Bevi	Sredstvo za kemijsko čišćenje za šestomjesečno unutarnje čišćenje WPD-a, pakiranje 1 x 10 tableta	6.295-891.0

Sredstvo za vanjsko čišćenje uređaja

Opis	Opis	Kataloški br.
CA 30 R	Sredstvo za čišćenje površina, spremno za uporabu, boca od 0,5 l	6.295-686.0
Glava za raspršivanje sredstva za čišćenje površina	Prilikom prve narudžbe CA 30 R potrebna je ova glava za bocu za raspršivanje za višekratnu uporabu.	6.295-723.0

Sadržaj isporuke

Prilikom vađenja uređaja iz ambalaže s pomoću uputa za uporabu provjerite je li sadržaj kutije kompletan. U slučaju nedostatka pribora ili štete nastale prilikom transporta obavijestite svog prodavača.

Opis uređaja

Vidi slike na stranici sa slikama

Slika A

- 1 Zapor poklopca filtra
- 2 Poklopac filtra
- 3 Sklopka uređaja
- 4 Priključak za CO₂
- 5 Priključak za vodu
- 6 Priključak na električnu mrežu
- 7 Poklopac držača osigurača s osiguračem 6 A
- 8 Natpisna pločica
- 9 Ventilacijski otvori
- 10 Kombinirani filter
- 11 Držač filtra
- 12 Tipka „ohlađena voda s CO₂“
- 13 Tipka „ohlađena voda“
- 14 Otvor za ispuštanje vode
- 15 Sabirna posuda za vodu koja kapa

Montaža

Spajanje uređaja

Tijekom početne instalacije i bilo kakvih popravaka povezanih sa zamjenom pribora, mora se osigurati da se koriste samo dijelovi koje je odobrila tvrtka KÄRCHER (komplet za spajanje, regulator tlaka CO₂). Ti dijelovi su ispitani i certificirani kako bi odgovarali visokim standardima kvalitete tvrtke KÄRCHER. Ne smiju se koristiti ostale komponente.

- Priključak za struju i ulazni tlak vode moraju odgovarati vrijednostima u tehničkim podacima (vidi poglavlje "Tehnički podaci").
- Ovisno o lokalnim propisima, potrebna je ugradnja odobrenog nepovratnog ventila.
- Uređaj odložite na ravnu površinu.
- Utikač i utičnica uvijek moraju biti slobodno dostupni.
- Prekidač uređaja, osigurač i priključci za plin i vodu (stražnja strana uređaja) moraju biti slobodno dostupni. Minimalna udaljenost od zida iznosi 100 mm.
- Kako bi se smanjila potrošnja energije, napajanje se može prekinuti tijekom stanki u uporabi (npr. pomoću tajmera).
- Uređaj spajajte samo sa priloženim crijevima.
- Nemojte koristiti korištena crijeva.

Shema povezivanja:

Slika B

- 1 Utičnica (zaštićena prekidačem zaostale struje 30 mA)
- 2 Mrežni kabel
- 3 Dozator za vodu
- 4 Crijevo za dovod vode (komplet za spajanje)
- 5 Reduktor tlaka s manometrom (potreban samo za ulazni tlak vode iznad 6 bara (0,6 MPa))
- 6 Slavina za instalaciju zgrade
- 7 Cijev za pitku vodu građevinske instalacije
- 8 Uređaj Aquastopp (nije obavezno)
- 9 Nepovratni ventil (opciono)

Priključci:

Slika C

- 1 Priključak za vodu
- 2 Priključak za CO₂
- 3 Priključak na mrežu
- 4 Poklopac držača osigurača s osiguračem 6 A
- 5 Osvijetljeni prekidač uređaja

1. Izvadite čep iz otvora za točenje vode i zbrinite ga.
Slika D
2. Izvadite čepove s priključaka za vodu i CO₂ i zbrinite ih.
Slika E
3. Spojite crijevo za dovod vode na priključak za vodu „H₂O“.

4. Spojite crijevo za dovod vode na slavinu za vodu instalacije zgrade (po potrebi dodajte dodatne dijelove).
5. Spojite mrežni kabel s mrežnim priključkom.
6. Priključno crijevo za CO₂ spojite na priključak za CO₂.

Umetanje filtra

Δ UPOZORENJE

Opasnost po zdravlje zbog unošenja klica

Pri postavljanju filteraskog uloška posebno pazite na higijenu i čistoću.

Kod postavljanja filtra nosite jednokratne sterilne rukavice.

1. Otvorite zapor poklopca filtra.
Slika F
2. Uklonite bočni poklopac filtra.
3. Izvadite tvornički postavljenu servisnu šalicu.

Slika G

- a Držač filtra zakrenite prema van za maks. 45°.
- b Servisnu šalicu okrenite u smjeru suprotnom od kazaljke na satu.
- c Izvadite servisnu šalicu.

4. Umetnite filter.

Slika H

- a Držač filtra zakrenite prema van za maks. 45°.
 - b Filter odzgo umetnite u držač filtra.
 - c Okrećite filter do graničnika.
Filter se blokira.
 - d Filter s držačem filtra zakrenite u uređaj.
5. Postavite bočni poklopac filtra.
 6. Zatvorite zapor poklopca filtra.

Prvo puštanje u rad

Napomena

Kako bi se održalo higijenski savršeno stanje uređaja, dijelovi kroz koje prolazi voda tvornički se pune dušikom.

Prije nego što se uređaj smije ispratiti vodom, prvo treba ispratiti dušik kojim je punjen spremnik za miješanje CO₂. To se radi pomoću plina CO₂.

Ispratiti spremnik za miješanje CO₂

1. Priključite bocu CO₂ ili novi cilindar CO₂ (vidi poglavlje "Priključivanje nove boce CO₂" ili "Priključivanje novog cilindričnog spremnika CO₂").
2. Podešavanje tlaka CO₂:
 - a **Boca CO₂**: Otvorite glavni ventil i namjestite okretni regulator tako da manometar pokazuje 4 bara.
 - b **Cilindar CO₂**: Okrenite kotačić za podešavanje okretnog regulatora u položaj "4".
3. Uključite uređaj.
4. Dovod za vodu mora biti zatvoren.
5. Stavite posudu ispod otvora za točenje vode.
6. Tipku „CO₂, ohlađena voda“ držite 10 sekundi. Izlazi malo plina koji može biti pomiješan s kapljicama vode. Ovo kratko curenje plina nije opasno.
7. Okrenite okretni regulator na 0 bara odn. u položaj "0".
8. Tipku „CO₂, ohlađena voda“ aktivirajte dok se više ne čuje da plin izlazi.

Ispiranje uređaja i filtra

Napomena

Sada se cijeli uređaj i filter ispiru vodom.

1. Otvorite dovod vode.
2. Stavite posudu ispod otvora za točenje vode.
3. Pritisnite tipku „Ohlađena voda“ više puta dok vrijeme ispiranja ne bude iznosilo 5 minuta (približno 10 - 15 litara).
4. Tipku „CO₂, ohlađena voda“ pritisnite više puta dok vrijeme ispiranja ne bude iznosilo daljnjih 4 minuta (približno 4 - 5 litara).

Napomena

Nakon svakih 60 sekundi neprekinutog točenja vode, uređaj automatski prekida isporuku.

5. Izvršite kemijsko čišćenje (vidi poglavlje "Kemijsko čišćenje").
6. Podešavanje tlaka CO₂:
 - a **Boca CO₂**: Otvorite glavni ventil i namjestite kotačić za podešavanje tako da manometar pokazuje 4 bara.
 - b **Cilindar CO₂**: Okrenite kotačić za podešavanje okretnog regulatora u položaj "4".
Uređaj je spreman za rad.

Rukovanje bocom CO₂

Napomena

Pridržavajte se općih napomena o rukovanju bocama CO₂, vidj poglavlje Opće informacije o rukovanju CO₂ bocama.
Kod priključivanja nove ili vađenja prazne boce CO₂ treba provesti sljedeće korake.

Vađenje prazne boce CO₂

Slika I

- 1 Okretni regulator
- 2 Reduktor tlaka
- 3 Natična matica
- 4 Glavna slavinu
- 5 Manometar regulacijskog tlaka
- 6 Crijevo za CO₂

1. Zatvorite plinsku bocu na glavnoj slavinu.
2. Okretni regulator okrenite na „0“.

Napomena

Ako se reduktor tlaka odvoji od boce s CO₂, iako još uvijek postoji dovoljan tlak, O-prsten između boce i reduktora tlaka će se deformirati i morat će se zamijeniti.

3. Otpustite zatezni remen za učvršćivanje boce CO₂.
4. Izvadite praznu plinsku bocu.
5. Odvijte reduktor tlaka s prazne plinske boce.

Priključivanje nove boce CO₂

Slika I

- 1 Okretni regulator
- 2 Reduktor tlaka
- 3 Natična matica
- 4 Glavna slavinu
- 5 Manometar regulacijskog tlaka
- 6 Crijevo za CO₂

1. Skinite zaštitnu kapicu s nove plinske boce.
2. Nakratko otvorite glavnu slavinu kako bi mogao izaći eventualno postojeći tekući CO₂.
3. Reduktor tlaka navrnite na novu plinsku bocu. Pri tome pazite na pravilan položaj brtvenog prstena.
4. Rukom pritegnite natičnu maticu.
5. Postavite novu bocu CO₂ i pričvrstite je zateznim remenom.
6. Crijevo za CO₂ spojite na reduktor tlaka.
7. Polako otvorite glavnu slavinu na plinskoj boci.
8. Pomoću okretnog regulatora podesite 4 bara na reduktoru tlaka.
9. Zatvorite glavnu slavinu na plinskoj boci.
10. Na manometru regulacijskog tlaka očitajte prikazanu vrijednost. Prikazana vrijednost mora ostati konstantna najmanje 5 minuta.

Ako primjećujete pad tlaka:

11. uklonite pad tlaka.
 - a Provjerite je li postavljen O-prsten između spremnika komprimiranog plina i reduktora tlaka i je li neoštećen.
 - b Ako je potrebno, zamijenite neispravan O-prsten.
 - c Provjerite je li reduktor tlaka pravilno postavljen.
 - d Čvršće zategnite natičnu maticu.
 - e Provjerite ima li vidljivih oštećenja na spojki crijeva na reduktoru tlaka i na crijevu za CO₂.

Ako se pad tlaka ne može ispraviti navedenim mjerama, reduktor tlaka je neispravan i mora ga se zamijeniti.

12. Nakon uspješnog ispitivanja nepropusnosti otvorite glavnu slavinu.
13. S pomoću okretnog regulatora podesite radni tlak na reduktoru tlaka. Podešena postavka je 4 bara i po potrebi se može dodatno podesiti.
14. Nakon svakog postavljanja nove boce CO₂ ispuštite jednu litru „vode koja sadrži CO₂“ kako bi se ponovno napunio mješavac CO₂.

Rukovanje cilindričnim spremnikom CO₂

Napomena

Pridržavajte se općih napomena o rukovanju bocama CO₂, vidj poglavlje Opće informacije o rukovanju CO₂ bocama.

Napomena

Cilindrični spremnici CO₂ dostupni su u drogerijama, trgovinama s elektronikom i supermarketima.

Kod priključivanja novog ili vađenja praznog cilindričnog spremnika CO₂ treba provesti sljedeće korake.

Vađenje praznog cilindričnog spremnika CO₂

Slika J

- 1 Skala na regulatoru tlaka
- 2 Kotačić za podešavanje
- 3 Regulator tlaka
- 4 Navojna spojica za bocu
- 5 Crijevo za CO₂
- 6 Cilindrični spremnik CO₂

- Regulator tlaka okrenite na položaj „OFF”.
- Otpustite učvršni element cilindričnog spremnika CO₂.
- Po potrebi crijevo za CO₂ odvojite od priključka CO₂.
- Prazan cilindrični spremnik CO₂ odvrnite iz navojne spojnice za bocu u smjeru suprotnom od kazaljke na satu.

Priključivanje novog cilindričnog spremnika CO₂

Slika J

- Skala na regulatoru tlaka
- Kotačić za podešavanje
- Regulator tlaka
- Navojna spojnica za bocu
- Crijevo za CO₂
- Cilindrični spremnik CO₂

- Skinite poklopac cilindričnog spremnika CO₂.
- Cilindrični spremnik CO₂ zavrnite na navojnu spojnicu za bocu na regulatoru tlaka. Ako osjećate otpor, okrenite cilindrični spremnik CO₂ još malo dok čvrsto ne sjedne. Može se čuti kratko šištanje.
- Po potrebi, priključno crijevo za CO₂ ponovno priključite na priključak za CO₂.
- Cilindrični spremnik CO₂ ponovno učvrstite u okomitom položaju.
- Regulator tlaka podesite na položaj „4”.
- Nakon svakog postavljanja novog cilindričnog spremnika CO₂ ispuštite jednu litru „vode koja sadrži CO₂” kako bi se ponovno napunio mješalac CO₂.

Rad

Funkcija

Voda najprije od ulaza vode teče kroz kombinirani filter (opis filtra potražite u poglavlju Potrošni materijal). Ovisno o pritisnutoj tipki voda zatim teče kroz rashladni modul ili dodatno preko mješalca CO₂ do otvora za ispuštanje vode. Cijeli vodni sustav mora se kemijski čistiti u redovitim intervalima.

Rukovanje

Napomena

Osvijetljene tipke senzora aktiviraju se laganim dodirima.

Slika K

- Tipka „ohlađena voda s CO₂”
- Tipka „ohlađena voda”

- Na sredinu sabirne posude za vodu koja kapa stavite neku posudu.

Slika L

- Pritisnite tipku za željenu vrstu vode sve dok se ta posuda ne napuni. Tijekom ovog postupka svijetli pritisnuta tipka.

Stavljanje u mirovanje

Ako se uređaj ne koristi duže od 4 dana:

- Zatvorite dovod vode.
- Isključite uređaj.
- Zavrnite glavnu slavinu boce CO₂ odnosno regulator tlaka cilindričnog spremnika CO₂ ponovno okrenite na položaj „0”.

Puštanje u rad nakon mirovanja

Δ UPOZORENJE

Opasnost po zdravlje zbog povećane koncentracije klora

Nakon mirovanja provedite kemijsko čišćenje.

- Uključite uređaj.
- Otvorite dovod vode.
- Od svake vrste vode uzmite najmanje 2 litre vode i bacite.
- Provedite kemijsko čišćenje (vidi poglavlje *Kemijsko čišćenje*)

Transport

Δ OPREZ

Nepridržavanje težine

Opasnost od ozljeda i oštećenja

Pri transportu uzmite u obzir težinu uređaja.

- Uređaj nemojte transportirati u polegnutom položaju.
- Pri transportu u vozilima uređaj osigurajte od klizanja i prevrtanja prema trenutno važećim direktivama.

Dostava uređaja

Uređaj se ne smije transportirati u polegnutom položaju.

- Za transport odaberite odgovarajuću ambalažu i s vanjske je strane označite uočljivom oznakom za okomiti transport.
- Ako je moguće, ispod kutije za otpremu stavite malu drvenu paletu.
- Alternativno, uređaj direktno dopremite u servisni centar Kärcher.

Skladištenje

Δ OPREZ

Nepridržavanje težine

Opasnost od ozljeda i oštećenja

Pri skladištenju uzmite u obzir težinu uređaja.

- Čuvajte uređaj na mjestu zaštićenom od smrzavanja.

Njega i održavanje

Δ UPOZORENJE

Opasnost po zdravlje zbog nestručnog popravka uređaja

Uređaj dajte na popravak samo obučenom stručnom osoblju.

Prije bilo kakvih radova na uređaju:

- Ispustite tlak iz uređaja.
 - Zatvorite dotok vode.
 - Stavite posudu ispod otvora za točenje vode.
 - Pritisnite tipku „Ohlađena voda” sve dok se voda više ne ispušta.
- Isključite uređaj.
- Izvucite strujni utikač iz utičnice.
- Zatvorite glavnu slavinu boce CO₂ odn. vratite regulator tlaka cilindra CO₂ na „0”.
- Ako je potrebno, izvrnite cilindar CO₂ iz regulatora tlaka.

Zamjena filtra

Δ UPOZORENJE

Opasnost po zdravlje zbog unošenja klora

Pri postavljanju filterskog uložka posebno pazite na higijenu i čistoću.

Kod postavljanja filtra nosite jednokratne sterilne rukavice.

- Zatvorite dovod vode.
- Pritisnite tipku „ohlađena voda” sve dok voda ne prestane izlaziti.
- Otvorite zapor poklopca filtra.
- Uklonite bočni poklopac filtra.
- Uklonite filter koji treba zamijeniti.

Slika M

- Filter s držačem filtra zakrenite prema van za maks. 45°.
 - Odvijte filter i izvadite ga.
- Izvadite novi filter iz ambalaže.
 - Stavite novi filter.

Slika N

- Filter stavite u držač filtra i okrenite ga do graničnika. Filter se blokira.
 - Filter s držačem filtra zakrenite u uređaj.
- Postavite bočni poklopac filtra.
 - Zatvorite zapor poklopca filtra.
 - Utaknite strujni utikač u utičnicu.
 - Ispod otvora za ispuštanje vode stavite posudu.
 - Otvorite dovod vode.
 - Pritisnite tipku „ohlađena voda” toliko puta koliko je potrebno da se postigne vrijeme ispiranja od 5 minuta (oko 10 – 15 litara).

Napomena

Nakon svakih 60 sekundi neprekidnog ispuštanja vode uređaj automatski prestaje ispuštati vodu.

- Provedite kemijsko čišćenje (vidi poglavlje *Kemijsko čišćenje*).

Kemijsko čišćenje

Δ OPREZ

Ispuštena voda je voda za čišćenje

Ispuštena voda za čišćenje nije prikladna za konzumaciju.

Kemijsko čišćenje mora se provesti nakon prvog puštanja u pogon te načetno najmanje svakih 6 mjeseci. Isto vrijedi i za mirovanje duže od 4 dana ili izvanrednu zamjenu filtra. Za kemijsko čišćenje potreban je komplet za čišćenje (vidi poglavlje *Potrošni materijal*).

Napomena

Kemijsko čišćenje traje oko 45 minuta.

- Zatvorite dovod vode.
- Zatvorite glavnu slavinu boce CO₂ odnosno regulator tlaka cilindričnog spremnika CO₂ ponovno okrenite na „0”.
- Pritisnite tipku „ohlađena voda s CO₂” sve dok voda ne prestane izlaziti.
- Isključite uređaj.

- Izvadite kombinirani filter (vidi poglavlje *Zamjena filtra*).

- Umetnite servisnu šalicu.

Slika O

- Držalac filtra zakrenite prema van za maks. 45°.
 - Umetnite servisnu šalicu.
 - Servisnu šalicu okrenite u smjeru kazaljke na satu.
 - Držalac filtra zakrenite u uređaj.
- Uklonite vod za dovod vode.
 - Pripremite komplet za čišćenje.

Slika P

- Ulaz vode
- Navojna spojnica injektora
- Brtveni prsten
- Kučičte injektora
- Izlaz vode (priključak na uređaj)

- Rastavite komplet za čišćenje.
 - U komplet za čišćenje umetnite 4 tablete za čišćenje.
 - Sastavite komplet za čišćenje pažeci na pravilno postavljanje brtvenog prstena.
- Komplet za čišćenje priključite na ulaz uređaja.
 - Vod za dovod vode priključite na komplet za čišćenje.
 - Ako je moguće, komplet za čišćenje postavite u okomiti položaj.

Slika Q

- Uklonite sabirnu posudu za vodu koja kapa.
- Pod otvor za ispuštanje vode stavite prikladnu posudu za zapremnine od najmanje 1 litre.
- Utaknite strujni utikač u utičnicu.
- Otvorite dovod vode.
- Uključite uređaj.

Napomena

Sljedeće korake provedite s najvećom pažnjom kako biste osigurali da kemijsko čišćenje ima najveći mogući učinak.

Napomena

Sredstvo za kemijsko čišćenje sadrži plavi indikator u boji. Boja vode koja istječe pokazuje koncentraciju i učinkovitost sredstva za čišćenje.

Napomena

Tijekom postupka čišćenja dolazi do neznatnog stvaranja pjene. To je uvjetovano sustavom i normalno je.

- Provedite čišćenje.
 - Pritisnite tipku „ohlađena voda s CO₂” sve dok iz uređaja nakon 60 sekundi ne prestane izlaziti voda.
 - Pričekajte 60 sekundi da se otopi sredstvo za čišćenje.
 - Ovaj postupak (60 sekundi ispiranje i 60 sekundi čekanje) ponovite ukupno 2 puta.
 - Nakon svakog postupka ispiranja ispraznite prihvatnu posudu.
 - Pritisnite tipku „ohlađena voda” 30 sekundi. Postupak ispiranja je završen. Sredstvo za čišćenje počinje djelovati. Vrijeme djelovanja trebalo bi biti najmanje 15 minuta i može se produžiti po želji.
 - Pričekajte da sredstvo za čišćenje djeluje najmanje 15 minuta.
- Zatvorite dovod vode.
- Pritisnite bilo koju tipku sve dok voda ne prestane izlaziti.
- Isključite uređaj.
- Uklonite komplet za čišćenje.
- Crijevo za dovod vode ponovno priključite na uređaj.
- Uklonite servisnu šalicu i ponovno umetnite filter.

Ispiranje nakon kemijskog čišćenja

Napomena

Postupak ispiranja možete nakratko prekinuti u bilo kojem trenutku da biste npr. ispraznili posudu za ispiranje.

- Pod otvor za ispuštanje vode stavite prikladnu posudu za zapremnine od najmanje 1 litre.
- Otvorite dovod vode.
- Uključite uređaj.
- Pritisnite tipku „ohlađena voda” sve dok se više ne vidi plava boja. Zatim isperite s još najmanje 4 litre.
- Pritisnite tipku „ohlađena voda s CO₂” sve dok se više ne vidi plava boja. Zatim isperite s još najmanje 2 litre.
- Otvorite glavnu slavinu na boci CO₂ i provjerite po-dešeni tlak plina odnosno regulator tlaka cilindričnog spremnika CO₂ podesite na položaj „4”.
- Ispustite jednu litru vode koja sadrži CO₂ kako bi se ponovno napunio mješalac CO₂. Uređaj je spreman za rad.

Uzimanje uzorka

Da bi se mogla provjeriti učinkovitost kemijskog čišćenja, uzorke treba uzeti odmah nakon završetka kemijskog čišćenja uz pridržavanje pravila za mikrobiološku analizu vode i analizirati ih u ovlaštenom laboratoriju.

Pražnjenje sabirne posude za vodu koja kapa

Plovak signalizira punu sabirnu posudu za vodu koja kapa. Kad je maksimalna razina punjenja postignuta, na plovku je vidljiv crveni označni prsten.

Slika R

1. Pažljivo izvadite i ispraznite punu sabirnu posudu za vodu koja kapa.
2. Provjerite je li sabirna posuda za vodu koja kapa prljava i očistite je, ako je to potrebno.
3. Ponovno umetnite sabirnu posudu za vodu koja kapa.

Pomoć u slučaju smetnji

Greška	Uzrok	Rješenje
Uređaj ne daje vodu, ali prikazuje „Spreman za rad“. Sve tipke svijetle.	Prekinut je dovod vode.	<ol style="list-style-type: none"> 1. Osigurajte dovod vode. 2. Provjerite zaporne uređaje. 3. Ako smetnja i dalje postoji, obratite se servisu.
Uređaj ne radi. Tipke ne svijetle.	Smetnja napajanja. Osigurač je neispravan.	<ul style="list-style-type: none"> ● Provjerite napajanje. ● Uklonite poklopac osigurača pored sklopke uređaja, zamijenite osigurač. Ako osigurač ponovo pegeri, isključite uređaj i obratite se servisu.
Ispuštena voda nije ohlađena, iako je pritisnuta tipka „ohlađena voda“	Rashladni modul još nije postigao svoju zadanu temperaturu.	<ol style="list-style-type: none"> 1. Nakon 20 do 40 minuta čekanja provjerite ponovno. Ako funkcija hlađenja trajno ne radi: 2. Isključite uređaj. 3. Obratite se servisu.
Tipke za gaziranu vodu i hladnu vodu nazmjenično svijetle i čuje se zvučni signal.	Smetnja regulacije temperature.	<ul style="list-style-type: none"> ● Obratite se servisu.
Tipka za gaziranu vodu nakon 60 sekundi više ne svijetli i blokirano je ispuštanje gazirane vode.	Dopunjavanje spremnika karbonatora nije uspjelo.	<ol style="list-style-type: none"> 1. Isključite uređaj. 2. Provjerite dovod vode. 3. Provjerite tlak plina. 4. Isključite uređaj i ponovno ga uključite. 5. Ako smetnja i dalje postoji, obratite se servisu.
Unutarnja crpka se kod točenja „ohlađene vode s CO ₂ “ s različitim zadržkama.	To je normalna funkcija, a ne greška.	<ul style="list-style-type: none"> ● Nije potrebno uklanjanje smetnje
Unutarnja crpka nakratko se pokreće u redovitim intervalima	To je normalna funkcija za funkcioniranje spremnika karbonatora.	<ul style="list-style-type: none"> ● Nije potrebno uklanjanje smetnje
U vodi nema ugljikovog dioksida.	Premali tlak plina CO ₂ . Boca CO ₂ odnosno cilindrični spremnik CO ₂ su prazni.	<ul style="list-style-type: none"> ● Korigirajte tlak plina CO₂. 1. Zamijenite bocu CO₂ odnosno cilindrični spremnik CO₂. 2. Ako smetnja i dalje postoji, obratite se servisu.
Premalo ugljikovog dioksida u vodi	Spremnik rashladne vode još nije postigao svoju zadanu temperaturu. Filtar je prljav i smanjuje potreban protok vode. Boca CO ₂ odnosno cilindrični spremnik CO ₂ skoro su prazni.	<ul style="list-style-type: none"> ● Nakon čekanja od 20 minuta ponovo provjerite sadržaj ugljikovog dioksida u vodi. 1. Provjerite protok filtra i po potrebi zamijenite filter. 2. Ako smetnja i dalje postoji, obratite se servisu. ● Zamijenite bocu CO₂ odnosno cilindrični spremnik CO₂.
Kod ispuštanja većih količina gazirane vode dolazi do prskanja	Neispravno dopunjavanje spremnika karbonatora. Podešena je previsoka vrijednost tlaka plina.	<ul style="list-style-type: none"> ● Provjerite protok filtra i po potrebi zamijenite filter. 1. Korigirajte tlak plina CO₂. 2. Ako smetnja i dalje postoji, obratite se servisu.

Jamstvo

U svakoj zemiji vrijede jamstveni uvjeti koje je izdala nadležna organizacija za distribuciju. Moguće kvarove

na Vašem uređaju popravljamo besplatno unutar jamstvenog roka ako je uzrok materijalna pogreška ili pogreška u proizvodnji. U slučaju koji podliježe jamstvu

obratite se s potvrdom o plaćanju Vašem prodavaču ili najbližoj ovlaštenoj servisnoj službi. (vidi adresu na poledini)

Tehnički podaci

		WPD 50 Ws
Podaci o snazi uređaja		
Radni napon	V	220-240
Frekvencija električne mreže	Hz	50
Strujni osigurač (tromi)	A	6
Maks. primljena snaga	W	200
Tlak dovodne vode	MPa (bar)	0,15 -0,6 (1,5-6)
Temperatura dovodne vode	°C	5-30
Područje podešavanja tlaka CO ₂	MPa (bar)	0,38...0,42 (3,8...4,2)
Okolna temperatura	°C	5 - 32
Ispuštanje vode (ovisno o dovodnom tlaku i stanju filtra)		
Hlađena voda	l/h	120
Voda s CO ₂	l/h	80
Temperatura ohlađene vode, min.	°C	6
Dimenzije i težine		
Širina	mm	300
Dubina	mm	440
Visina	mm	395
Težina	kg	19

Pridržano pravo na tehničke izmjene.

Plan održavanja

Vrijeme	Provođenje
Svakodnevno	Izvadite i očistite sabirnu posudu za vodu koja kapa. Nakon mirovanja uređaja preko noći od svake vrste vode uklonite 0,5 l vode i zbrinite je.
Tjedno, po potrebi češće	Očistite uređaj izvana, sabirnu posudu za vodu koja kapa očistite vrućom vodom ili u perilici posuđa. Za čišćenje plastičnih površina nemojte koristiti sredstva za čišćenje koja sadrže alkohol, komponente kiseline ili abrazivna sredstva.
Svaki 6 mjeseci	Ako je kvaliteta vode loša, zamijenite filter Hy-Pure-Plus. Provedite kemijsko čišćenje, vidi poglavlje <i>Kemijsko čišćenje</i> .
Godišnje	Zamijenite filter Hy-Pure-Plus.
Odlučujući čimbenik za interval promjene filtra je količina ispuštene vode i kvaliteta ulazne vode.	

Sadržaj

Opšte napomene	145
Sigurnosne napomene	145
Sigurnosne napomene	145
Simboli na uređaju	146
Namenska upotreba	146
Opšte napomene za rukovanje bocama sa CO ₂	146
Zaštita životne sredine	146
Pribor i rezervni delovi	146
Potrošni materijal	147
Obim isporuke	147
Opis uređaja	147
Montaža	147
Prvo puštanje u rad	147
Rukovanje sa CO ₂ bocom	147
Rukovanje sa CO ₂ cilindrom	148
Rad	148
Transport	148
Skladištenje	148
Nega i održavanje	148
Pomoć u slučaju smetnji	149
Garancija	149
Tehnički podaci	150
Plan održavanja	150
List održavanja WPD 50 Ws	151

Opšte napomene



Pre prve upotrebe uređaja, pročitajte ovo originalno uputstvo za rad i postupajte u skladu sa njim. Čuvajte originalna uputstva za upotrebu za buduću upotrebu ili za buduće vlasnike.

- Da bi se mogao garantovati odgovarajući kvalitet vode, sme da se koristi isključivo voda za piće iz javne mreže za snabdevanje vodom. Pri tome kvalitet mora da bude najmanje u skladu sa smernicom Svetske zdravstvene organizacije (WHO).
- Ako je u svrhu instalacije uređaja neophodan zahvat u vodovodnu mrežu, onda to treba da izvrši školovano stručno osoblje, koje poseduje dozvolu u skladu sa važećim lokalnim zakonima i propisima. Nalog za izvođenje ovih radova, po potrebi, treba sati kupac.
- Za zaštitu od oštećenja vodom usled pucanja creva za vodu, preporučujemo ugradnju uređaja za blokadu i uređaja za zaustavljanje vode (opciono dostupno) u dovod vode.
- Radove na nezi u unutrašnjosti uređaja sme da obavlja samo vlasnik uređaja koji je pročitao ovo uputstvo za rad.
- Kod upotrebe CO₂ boce moraju se uvažiti lokalna važeća pravila za označavanje prostora za postavljanje.
- Uređaj nemojte čistiti mlazom vode.
- Plastične površine se ne smeju čistiti deterdžentima koji sadrže alkohol, odnosno agresivnim ili abrazivnim deterdžentima. Preporučuje se sredstvo za čišćenje površina CA 30 R (6.295-686.0).

Sigurnosne napomene

Stepeni opasnosti

⚠ OPASNOST

- *Napomena o neposrednoj opasnosti koja preti i koja može dovesti do teških telesnih povreda ili smrti.*

⚠ UPOZORENJE

- *Napomena o mogućoj opasnoj situaciji, koja može dovesti do teških telesnih povreda ili smrti.*

⚠ OPREZ

- *Napomena o mogućoj opasnoj situaciji, koja može dovesti do lakih telesnih povreda.*

PAŽNJA

- *Napomena o mogućoj opasnoj situaciji, koja može dovesti do materijalnih oštećenja.*

Sigurnosne napomene

⚠ OPASNOST • *Opasnost od strujnog udara. Pre radova na uređaju, uvek izvucite strujni utikač. Utičnica mora da bude obezbeđena automatskom zaštitnom sklopkom od 30 mA.*

• *Opasnost po život usled pucanja CO₂ gasnog rezervoara. Posudu pod pritiskom postavite uspravno i pričvrstite je. Posudu pod pritiskom uvek zatvorite pomoću reduktora pritiska koji je odobren za uređaj i pomoću sigurnosnog ventila. Zaštitite gasnu bocu od preteranog zagrevanja i nikada je nemojte izlagati direktnom sunčevom zračenju.*

• *Opasnost od eksplozije. Nikada nemojte priključivati CO₂ bocu uz pomoć uzlazne cevi. Boce sa uzlaznom cevi su, na primer označene pomoću crvene nalepnice sa upozorenjem.*

• *Opasnost od gušenja usled isticanja ugljen dioksida. Pobrinite se za odgovarajuće provetranje i ventilaciju prostora za postavljanje ili instalirajte uređaj za upozoravanje na gas.*

Obratite pažnju na zakonske odredbe specifične za datu zemlju koje se odnose na propisanu minimalnu veličinu prostorije, alarmne uređaje i ventilaciju tokom pražnjenja posuda pod pritiskom.

• *Opasnost od eksplozije. Nemojte čuvati u uređaju nikakve predmete kod kojih preti opasnost od eksplozije, kao što su sprejevi sa zapaljivim pogonskim sredstvima.*

⚠ UPOZORENJE • *Prilikom postavljanja uređaja obratite pažnju da mrežni kabl ne bude priklešten ili oštećen.*

• *Nemojte postavljati višestruke utičnice ili mobilno napajanje strujom iza uređaja.*

• *Opasnost od povreda usled pucanja boca. Voda koja sadrži ugljenu kiselinu sme da se puni samo u boce sa stabilnim pritiskom (10 bara).*

• *Opasnost*

od pregrevanja. Nemojte zatvarati ventilacione otvore u uređaju.

• *Opasnost od oštećenja. Nemojte koristiti mehanička ili druga pomoćna sredstva za ubrzavanje postupka odleđivanja, osim sredstava koja je preporučio proizvođač.*

• *Nemojte oštetiti ktug hlađenja.*

• *Opasnost po zdravlje usled klica. Prilikom zamene filterske patrone vodite računa o higijeni i čistoći. Prilikom zamene filtera nosite sterilne jednokratne rukavice. Redovno čistite posudu za kapanje i površine. Nikada nemojte dodirivati prstima ili krpom za čišćenje mesto za ispuštanje vode. Izvršite hemijsko čišćenje uređaja najmanje jednom svakih 6 meseci. Ako ste od vašeg snabdevača pitkom vodom dobili upozorenje na mikrobiološko zagađenje, onda obavezno morate nakon prestanka upozorenja izvršiti hemijsko čišćenje uređaja.*

• *Opasnost po zdravlje usled povećane koncentracije klica u vodi. Ako uređaj niste koristili duže od 4 dana, morate da uključite uređaj, otvorite dovod vode i izvršite hemijsko čišćenje, pogledajte poglavlje Hemijsko čišćenje.*

• *Opasnost po zdravlje usled nestručne popravke uređaja. Popravku uređaja sme da vrši samo obučeno stručno osoblje.*

• *Opasnost od povreda usled sredstva za čišćenje. Obratite pažnju na sigurnosne napomene sredstva za čišćenje i nosite zaštitne naočare i zaštitne rukavice prilikom rukovanja deterdžentima.*

PAŽNJA • *Oštećenja na rashladnoj jedinici uređaja. Ako je uređaj bio skladišten ili transportovan u položenom položaju, onda se mora sačekati najmanje 24 sata do puštanja u pogon.*

Simboli na uređaju



⚠ UPOZORENJE

Opasnost od požara, zapaljivi materijal

U ovom uređaju se koristi zapaljivo rashladno sredstvo.

Ako izlazi rashladno sredstvo, izvore paljenja držite daleko od uređaja.

Namenska upotreba

⚠ UPOZORENJE

Ovaj uređaj nije predviđen za korišćenje od strane lica (uključujući decu) sa smanjenim fizičkim, senzoričkim ili psihičkim sposobnostima, osim ako se ne nalaze pod nadzorom lica koje je odgovorno za njihovu bezbednost ili su od tog lica dobili detaljna uputstva o bezbednom korišćenju uređaja.

⚠ UPOZORENJE

Nadgledajte decu kako biste obezbedili da se ne igraju uređajem.

⚠ UPOZORENJE

Da bi se izbegle opasnosti, oštećeni mrežni kabl mora da zameni proizvođač, njegova servisna služba ili jednako kvalifikovano lice.

- Uređaj služi za potrošnju rashlađene vode sa ili bez dodatka ugljene kiseline (CO₂) u kvalitetu životnih namirnica u pogonu samousluživanja.
- Uređaj može da se koristi u sledećim područjima:
 - u domaćinstvu i sličnim primenama
 - u kuhinjama za zaposlene pri radnjama, kancelarijama i drugim područjima rada
 - u poljoprivredi
 - u hotelima, motelima, pansionima sa noćenjem i doručkom i drugim smeštajnim objektima
 - u ugostiteljstvu i sličnim primenama u veletrgovini
- Uređaj je opremljen kombinovanim filterom.
- Uređaj mora biti postavljen na mestu zaštićenom od mraza.
- Uređaj nemojte koristiti ili odlagati na otvorenom.
- Uređaj nemojte polagati, skladištiti ili transportovati u položenoj položaju.

Predvidiva pogrešna upotreba

Nije dozvoljena nikakva nenamenska upotreba.

Korisnik snosi odgovornost za štete koje nastaju usled nenamenske upotrebe.

Opšte napomene za rukovanje bocama sa CO₂

Boca sa CO₂ mora odgovarati sigurnosnim propisima isporučioaca gasa i svim ostalim zakonskim odredbama.

- Boca sa CO₂ da bude opremljena reduktorom pritiska koji je odobrila kompanija KÄRCHER, kako bi se mogao podesiti sadržaj ugljene kiseline u vodi.
- Ugljen dioksid E 290 mora da bude u skladu sa zahtevima za čistoću prema Direktivi 96/77/EZ (kvalitet životnih namirnica) i označen prema čl. 7 Direktive 89/107/EEZ.
- Pre nego što se boca sa gasom počne koristiti, potrebno se uveriti da je pripremljena pravilna vrsta gasa. Pouzdanu informaciju o vrsti gasa možete pronaći jedino na nalepnici o opasnoj robi, koja mora da postoji na svakoj boci sa gasom. Boja boce sa gasom ne daje uvek jasne informacije o vrsti gasa. Boca sa gasom o čijem sadržaju postoje bilo kakve nedoumice ili koja je upadljiva na neki drugi način (oštećenje, uticaj vatre, tragovi mehaničke obrade) se ne sme koristiti.
- Moraju se uvažiti specifični propisi u datoj državi.

⚠ OPASNOST

Opasnost od eksplozije

Nikada nemojte priključivati CO₂ bocu uz pomoć uzlazne cevi. Boce sa uzlaznom cevju su, na primer označene pomoću crvene nalepnice sa upozorenjem.

⚠ UPOZORENJE

Opasnost po život usled mogućeg pucanja CO₂ gasnog rezervoara

Posudu pod pritiskom postavite uspravno i pričvrstite je. Gasnu posudu pod pritiskom nikada nemojte otvarati bez reduktora pritiska i bez sigurnosnog ventila. Reduktor pritiska sa sigurnosnim ventilom mora da bude odobren za vrstu uređaja.

⚠ OPASNOST

Opasnost od gušenja usled isticanja ugljen dioksida

Pobrnite se za odgovarajuće provetranje i ventilaciju prostora za postavljanje ili instaliranje uređaja za upozoravanje na gas.

Bocu sa CO₂ nemojte izlagati direktnom sunčevom zračenju.

Zaštitite bocu sa CO₂ od preteranog zagrevanja.

Postavite vidljivu oznaku, koja će upozoriti na eventualno postojanje ugljen dioksida u vidu gasa.



Zaštita životne sredine



Ambalaža može da se reciklira. Pakovanja odložite u otpad u skladu sa ekološkim propisima.



Električni i elektronski uređaji sadrže dragocene materijale koji se mogu reciklirati, a često i komponente kao što su baterije, akumulatori ili ulje, koje, u slučaju pogrešnog rukovanja ili

pogrešnog odlaganja, mogu da predstavljaju potencijalnu opasnost po zdravlje ljudi i životnu sredinu. Međutim, ovi sastavni delovi su neophodni za pravilan rad uređaja. Uređaji označeni ovim simbolom ne smeju da se odlažu u kućni otpad.

R-290 Sadrži gas staklene bašte R290 - hermetički zatvoren uređaj

Napomene o sastojcima (REACH)

Aktuelne informacije o sastojcima možete pronaći na: www.kaercher.de/REACH

Pribor i rezervni delovi



Koristite samo originalni pribor i originalne rezervne delove pošto oni garantuju bezbedan rad i rad bez smetnji na uređaju.

Informacije o priboru i rezervnim delovima možete pronaći na www.kaercher.com.

Dodaci

Opis	Kataloški br.
Dodatak CO ₂ cilindar	2.644-217.0
Dodatak CO ₂ boca, uobičajena (sadržaj 2 kg, 6 kg, 10 kg)	2.644-218.0
Nosač Premium	2.644-134.0
Nosač Basic	2.644-221.0

Bokali

Opis	Kataloški br.
 Bokal za vodu, 1 l, stakleni, sa plastičnim poklopcem i KÄRCHER logotipom, pogodan za mašinu za pranje sudova	6.640-431.0
 Bokal, Eva Solo, 1 l, pogodan za mašinu za pranje sudova	0.017-575.0

Čaša za ispiranje

Opis	Kataloški br.
Čaša za ispiranje 4 l	6.640-341.0

Boce

Opis	Kataloški br.
 Boca, 0,5 l, od tritana, pogodna za mašinu za pranje sudova	6.640-430.0
 Boca, 0,75 l, od tritana, pogodna za mašinu za pranje sudova	6.640-512.0
 Boca, 0,6 l, sa nastavkom za usta i poklopcem od tritana, pogodna za mašinu za pranje sudova	6.640-469.0
 Boca od borosilikatnog stakla visokog kvaliteta, 0,75 l, otporna na toplotu, Ø 7 cm, visina 26 cm sa poklopcem od nerđajućeg čelika i zaštitnim omotom od neoprena	6.642-186.0

Čaše

Opis	Kataloški br.
Čaša od tvrdog papira, pogodno i za vruće napitke, 180 ml, bez logotipa, 2500 komada	6.640-455.0
Čaša od tvrdog papira, pogodno i za vruće napitke, 180 ml, sa KÄRCHER logotipom, 2500 komada	6.640-460.0
Plastična čaša, 200 ml, bez logotipa, 3000 komada	6.640-454.0
Plastična čaša, 200 ml, sa KÄRCHER logotipom, 3000 komada	6.640-453.0

Dopunski materijal za instalaciju

Opis	Kataloški br.
Zaštitna sklopka za struju kvara 30 mA, 230 V, 50 Hz	6.640-427.0
Aquastopp, uređaj za prijavu curenja vode sa magnetnim ventilom i navojnim spojem od mesinga G 3/4"	6.640-291.0
Reduktor pritiska 1,5 - 6 bar - 1/2	6.640-625.0
Water Block, osiguranje od poplave	6.640-338.0
Blokator povratnog protoka, dozvoljen	6.640-463.0

Potrošni materijal

Filter

Naziv	Opis	Kataloški br.
Hy-Pure-Plus filter	Kombinovani filter od filtera aktivnog uglja i ultra filtera. Onemogućava prodor hlora, teških metala i ostataka u vod, zadržava bakterije i viruse i obezbeđuje dobar ukus. U vodi se zadržavaju sve mineralne materije.	2.644-200.0

Deterdženti za hemijsko čišćenje

Naziv	Opis	Kataloški br.
Komplet za čišćenje	Za prihvatanje hemijskih deterdženata (Bevi Tabs alkalne), mogućnost ponovne upotrebe	2.643-941.0
Bevi Tabs alkalne	Hemijski deterdžent za polugodišnje unutrašnje čišćenje WPD-a, jedinica pakovanja 1 x 10 tableta	6.295-891.0

Deterdžent za spoljašnje čišćenje uređaja

Naziv	Opis	Kataloški br.
CA 30 R	Sredstvo za čišćenje površina, spremno za upotrebu, boca od 0,5 l	6.295-686.0
Prskalica za sredstvo za čišćenje površina	Prilikom prve porudžbe CA 30 R je neophodna ova prskalica sa mogućnošću ponovne upotrebe za bočicu za prskanje.	6.295-723.0

Obim isporuke

Prilikom otpakivanja uređaja proverite celovitost sadržaja kutije uz pomoć uputstva za upotrebu. Ukoliko nedostaje pribor ili u slučaju transportnih oštećenja obavestite vašeg distributera.

Opis uređaja

Slike, pogledajte stranu sa grafikoniama
Slika A

- 1 Bravica poklopca filtera
- 2 Poklopac filtera
- 3 Prekidač uređaja
- 4 CO₂ priključak
- 5 Priključak za vodu
- 6 Priključak na električnu mrežu
- 7 Poklopac sigurnosnog držača sa osiguračem 6 A
- 8 Natpisna pločica
- 9 Otvori za ventilaciju
- 10 Kombinovani filter
- 11 Držač filtera
- 12 Taster "CO₂ rashlađena voda"
- 13 Taster "Rashlađena voda"
- 14 Otvor za ispuštanje vode
- 15 Posuda za kapanje

Montaža

Priključivanje uređaja

Prilikom prve instalacije i eventualnih popravki, koje su povezane sa zamenom delova pribora, treba obezbediti isključivo primenu onih delova koje je odobrila kompanija KÄRCHER (priključni komplet, regulator pritiska CO₂). Ove komponente su ispitane i sertifikovane, kako bi bile u skladu sa visokim standardima kvaliteta kompanije KÄRCHER. Druge komponente se ne smeju koristiti.

- Strujni priključak i ulazni pritisak vode moraju da budu u skladu sa vrednostima iz tehničkih podataka (pogledajte poglavlje "Tehnički podaci").
- U zavisnosti od lokalnih propisa, neophodna je ugradnja odobrenog nepovratnog ventila.
- Uređaj postavite na ravnu površinu.
- Strujni utikač i utičnica moraju uvek da budu dostupni.
- Prekidač uređaja, osigurač kao i priključak za gas i vodu (poleđina uređaja) moraju biti slobodno dostupni. Minimalno odstojanje u odnosu na zid iznosi 100 mm.
- U cilju smanjenja potrošnje struje, napajanje strujom može da se prekine tokom prekida rada (npr. preko vremenskog uklopnog sata).
- Uređaj priključite isključivo pomoću priloženih crevnih vodova.
- Nemojte upotrebljavati korišćene crevne vodove.

Šema priključivanja:
Slika B

- 1 Utičnica (osigurana pomoću zaštitne sklopke za struju kvara 30 mA)
- 2 Mrežni kabl
- 3 Vodomat
- 4 Crevo za dovod vode (priključni komplet)
- 5 Reduktor pritiska sa manometrom (potrebno samo kod pritiska dovoda vode iznad 6 bara (0,6 MPa))

- 6 Slavina za vodu instalacije u zgradi
- 7 Vod vode za piće instalacije u zgradi
- 8 Aquastopp (opciono)
- 9 Nepovratni ventil (opciono)

Priključici:
Slika C

- 1 Priključak za vodu
 - 2 CO₂ priključak
 - 3 Priključak na električnu mrežu
 - 4 Poklopac sigurnosnog držača sa osiguračem 6 A
 - 5 Osvetljeni prekidač uređaja
1. Izvadite čep iz otvora za ispuštanje vode i odložite ga na otpad.
Slika D
 2. Izvucite čepove iz priključka za vodu i CO₂ priključka i odložite ga na otpad.
Slika E
 3. Priključite crevo za dovod vode na priključak za vodu "H₂O".
 4. Crevo za dovod vode povežite sa slavinom za vodu instalacije u zgradi (po potrebi povezati i dodatne komponente).
 5. Povežite mrežni kabl sa priključkom na električnu mrežu.
 6. Priključno crevo za CO₂ priključite na CO₂ priključak.

Postavljanje filtera

⚠ UPOZORENJE

Opasnost po zdravlje usled unosa klica

Prilikom postavljanja patrone filtera posebnu pažnju

obratite na higijenu i čistoću.

Prilikom postavljanja filtera nosite sterilne jednokratne rukavice.

1. Otvorite bravicu poklopca filtera.
Slika F
2. Skinite bočni poklopac filtera.
3. Uklonite servisnu šolju koja je fabrički postavljena.
Slika G
 - a Zakrenite držač filtera za maks. 45°.
 - b Okrenite servisnu šolju u smeru suprotnom od kazaljki na satu.
 - c Uklonite servisnu šolju.
4. Postavite filter.
Slika H
 - a Zakrenite držač filtera za maks. 45°.
 - b Umetnite filter sa gornje strane u držač filtera.
 - c Okrenite filter sve do graničnika. Filter se blokira.
 - d Zakrenite filter zajedno sa držačem filtera u uređaj.
5. Postavite bočni poklopac filtera.
6. Zatvorite bravicu poklopca filtera.

Prvo puštanje u rad

Napomena

Radi očuvanja higijenski besprekornog stanja uređaja, komponente koje provode vodu su fabrički napunjene azotom.

Pre nego što se uređaj sme ispratiti vodom, mora se najpre ispratiti punjenje azotom u posudi na mešanje CO₂. To se obavlja pomoću CO₂ gasa.

Ispiranje posude za mešanje CO₂

1. Priključite bocu sa CO₂ ili novi CO₂ cilindar (pogledajte poglavlje "Priključivanje nove CO₂ boce" ili "Priključivanje novog CO₂ cilindra").
2. Podešavanje CO₂ pritiska:

- a **Boca sa CO₂**: Otvorite glavni ventil i podesite regulator pritiska tako da manometar pokazuje 4 bara.
 - b **CO₂ cilindar**: Okrenite toččić za podešavanje na obrtnog regulatoru u položaj "4".
3. Uključite uređaj.
 4. Držite zatvoren dovod vode.
 5. Postavite posudu ispod otvora za ispuštanje vode.
 6. Taster "CO₂ hladena voda" pritisakajte 10 sekundi. Isteci će određena količina gasa, koja može biti pomešana sa kapima vode. Ovo kratko isticanje gasa nije opasno.
 7. Regulator pritiska okrenite na 0 bara, odnosno u položaj "0".
 8. Pritisakajte taster "CO₂ hladena voda", sve dok se više ne bude čulo isticanje gasa.

Ispiranje uređaja i filtera

Napomena

Kompletan uređaj i filter se sada ispiraju vodom.

1. Otvorite dovod vode.
2. Postavite posudu ispod otvora za ispuštanje vode.
3. Ponovo pritisakajte taster "Rashlađena voda", sve dok se ne dostigne vreme ispiranja od 5 minuta (oko 10 - 15 litara).
4. Ponovo pritisakajte taster "CO₂ hladena voda", sve dok se ne dostigne vreme ispiranja od 4 minuta (oko 4 - 5 litara).

Napomena

Nakon 60 sekundi neprekidnog ispuštanja vode, uređaj automatski prekida ispuštanje.

5. Izvršite hemijsko čišćenje (pogledajte poglavlje "Hemijsko čišćenje").

6. Podešavanje CO₂ pritiska:
 - a **Boca sa CO₂**: Otvorite glavni ventil i podesite regulator pritiska tako da manometar pokazuje 4 bara.
 - b **CO₂ cilindar**: Okrenite toččić za podešavanje na obrtnog regulatoru u položaj "4". Uređaj je spreman za rad.

Rukovanje sa CO₂ bocom

Napomena

Obratite pažnju na opšte napomene pri rukovanju sa CO₂ bocama, pogledajte poglavlje Opšte napomene za rukovanje bocama sa CO₂. Prilikom priključivanja nove ili demontaže prazne CO₂ boce treba sprovesti sledeće korake.

Demontaža prazne CO₂ boce

Slika I

- 1 Obrtni regulator
- 2 Reduktor pritiska
- 3 Slep navrtka
- 4 Glavna slavina
- 5 Manometar za regulaciju pritiska
- 6 CO₂ crevo

1. Zatvorite bocu za gas na glavnoj slavini.
2. Regulator pritiska okrenite na „0“.

Napomena

Ako se reduktor pritiska odvoji od CO₂ boce, iako još uvek postoji dovoljan pritisak, onda se O-prsten između boce i reduktora pritiska deformiše i mora se zameniti.

3. Popustiti zatezni kaiš za osiguranje CO₂ boce.
4. Izvadite praznu bocu za gas.
5. Odvijte reduktor pritiska sa prazne boce za gas.

Priključivanje nove CO₂ boce

Slika I

- ① Obrtni regulator
- ② Reduktor pritiska
- ③ Slep navrtka
- ④ Glavna slavina
- ⑤ Manometar za regulaciju pritiska
- ⑥ CO₂ crevo

1. Skinite zaštitnu kapicu sa nove boce za gas.
2. Kratko otvorite glavnu slavinu, da bi eventualno prisutni tečni CO₂ mogao da ističe.
3. Reduktor pritiska postavite na novu bocu za gas. Pri tome obratite pažnju na pravilan položaj zaptivnog prstena.
4. Slep navrtku pritegnite rukom.
5. Postavite novu CO₂ bocu i pričvrstite je pomoću steznog kaiša.
6. CO₂ crevo priključite na reduktor pritiska.
7. Polako otvorite glavnu slavinu boce za gas.
8. Pomoću obrtnog regulatora podesite 4 bara na reduktoru pritiska.
9. Zatvorite glavnu slavinu na boci za gas.
10. Očitajte prikazanu vrednost na manometru regulacije pritiska. Prikazana vrednost mora da bude konstantna najmanje 5 minuta.

Kod vidljivog pada pritiska:

11. Otklonite pad pritiska.
 - a Proverite da li postoji i da li je oštećen O-prsten između gasne posude pod pritiskom i reduktora pritiska.
 - b Po potrebi zamenite neispravni O-prsten.
 - c Proverite da li je reduktor pritiska pravilno postavljen.
 - d Čvrsto pritegnite slepu navrtku.
 - e Proveriti da li ima vidljivih oštećenja na crevnoj spojnici reduktora pritiska i CO₂ crevu.

Ako pad pritiska ne može da se otkloni uz pomoć navedenih mera, reduktor pritiska je neispravan i mora da se zameni.

12. Nakon uspešne provere hermetičnosti, otvorite glavnu slavinu.
13. Podesite radni pritisak na reduktoru pritiska uz pomoć obrtnog regulatora. Prvobitna vrednost iznosi 4 bara i, po potrebi, može naknadno da se podesi.
14. Nakon svake zamene CO₂ boce potrošite jedan litar "Vode sa sadržajem CO₂", kako bi se CO₂ mešač ponovo napunio.

Rukovanje sa CO₂ cilindrom

Napomena

Obratite pažnju na opšte napomene pri rukovanju sa CO₂ bocama, pogledajte poglavlje *Opšte napomene za rukovanje bocama sa CO₂*.

Napomena

CO₂ cilindri su dostupni u drogerijama, prodavnicama elektronike i supermarketima.

Prilikom priključivanja novog ili demontaže praznog CO₂ cilindra treba sprovesti sledeće korake.

Demontaža praznog CO₂ cilindra

Slika J

- ① Skala regulatora pritiska
- ② Točkić za podešavanje
- ③ Regulator pritiska
- ④ Navojni spoj boce
- ⑤ CO₂ crevo
- ⑥ CO₂ cilindar

1. Okrenite regulator pritiska u položaj u položaj „OFF“.
2. Otpustite pričvršćenje CO₂ cilindra.
3. Ako je potrebno, odvojite CO₂ crevo od CO₂ priključka.
4. Odvijte prazan CO₂ cilindar iz navojnog spoja boce u smeru suprotnom od kazaljki na satu.

Priključivanje novog CO₂ cilindra

Slika J

- ① Skala regulatora pritiska
- ② Točkić za podešavanje
- ③ Regulator pritiska
- ④ Navojni spoj boce
- ⑤ CO₂ crevo

⑥ CO₂ cilindar

1. Skinite poklopac sa CO₂ cilindra.
2. CO₂ cilindar pričvrstite zavrtnjima na navojni spoj boce regulatora pritiska. Ako osetite otpor, CO₂ cilindar još malo okrenite sve dok čvrsto ne nalegne. Može se čuti kratko pištanje.
3. Po potrebi ponovo priključite CO₂ crevo na CO₂ priključak.
4. CO₂ cilindar ponovo pričvrstite u uspravnom položaju.
5. Regulator pritiska podesite na prvobitnu vrednost u položaj "4".
6. Nakon svake zamene CO₂ cilindra potrošite jedan litar "Vode sa sadržajem CO₂" kako bi se CO₂ mešač ponovo napunio.

Rad

Funkcija

Voda, od ulaza za vodu, prvo teče kroz kombinovani filter (za opis filtera pogledajte poglavlje *Potrošni materijal*). U zavisnosti od aktiviranog tastera, voda zatim teče preko rashladnog modula ili dodatno preko CO₂ mešača do potrošnje vode. U celokupnom vodovodnom sistemu se mora vršiti redovno hemijsko čišćenje.

Rukovanje

Napomena

Osvetljeni senzorski tasteri se aktiviraju blagim dodirnom.

Slika K

- ① Taster "CO₂ rashlađena voda"
- ② Taster "Rashlađena voda"

1. Postavite posudu na sredinu posude za kapanje.

Slika L

2. Aktivirajte taster za željnu vrstu vode sve dok se posuda ne napuni. Tokom ovog postupka aktivirani taster svetlu u svetlijoj boji.

Mirovanje

Ako se uređaj ne koristi duže od 4 dana:

1. Zatvorite dovod vode.
2. Isključite uređaj.
3. Zatvorite glavnu slavinu CO₂ boce odn. ponovo okrenite nazad regulator pritiska CO₂ cilindra u položaj "0".

Puštanje u pogon nakon mirovanja

⚠ UPOZORENJE

Opasnost po zdravlje usled povećane koncentracije klica

Nakon mirovanja, treba da izvršite hemijsko čišćenje.

1. Uključite uređaj.
2. Otvorite dovod vode.
3. Od svake vrste vode uzmite najmanje 2 litra vode i prospite ih.
4. Izvršite hemijsko čišćenje (pogledajte poglavlje *Hemijsko čišćenje*)

Transport

⚠ OPREZ

Zanemarivanje težine

Opasnost od povreda i oštećenja

Prilikom transporta obratite pažnju na težinu uređaja.

- Uređaj nemojte transportovati u položenom položaju.
- Prilikom transporta u vozilima, uređaj osigurajte od isklizavanja i prevrtanja u skladu sa važećim direktivama.

Dostavljanje uređaja

Uređaj se ne sme transportovati u položenom položaju.

- Za transport izaberite odgovarajuće pakovanje i sa spoljašnje strane ga vidljivo označite da je namenjen za transport u uspravnom položaju.
- Ako je moguće, ispod dostavne kutije postavite malu drvenu paletu.
- Alternativno uređaj možete doneti direktno u Kärcher servisnu službu.

Skladištenje

⚠ OPREZ

Zanemarivanje težine

Opasnost od povreda i oštećenja

Prilikom skladištenja obratite pažnju natežinu uređaja.

1. Uređaj čuvati na mestu zaštićenom od mraza.

Nega i održavanje

⚠ UPOZORENJE

Opasnost po zdravlje usled nestručne popravke uređaja

Popravke na uređaju sme da vrši samo obučeno stručno osoblje.

Pre svih radova na uređaju:

1. Rasterećenje uređaja od pritiska.
 - a Zatvorite dovod vode.
 - b Postavite posudu ispod otvora za ispuštanje vode.
 - c Pritiskajte taster "Hlađena voda", sve dok ne prestane da izlazi voda.
2. Isključite uređaj.
3. Izvući strujni utikač.
4. Zatvorite glavnu slavinu na boci sa CO₂, odnosno zavrnite regulator pritiska CO₂ cilindra na "0".
5. Eventualno odvrnite CO₂ cilindar sa regulatora pritiska.

Zamena filtera

⚠ UPOZORENJE

Opasnost po zdravlje usled unosa klica

Prilikom postavljanja patrone filtera posebnu pažnju obratite na higijenu i čistoću.

Prilikom postavljanja filtera nosite sterilne jednokratne rukavice.

1. Zatvorite dovod vode.
2. Taster za "Rashlađenu vodu" aktivirajte sve dok ne prestane isticanje vode.
3. Otvorite bravicu poklopca filtera.
4. Skinite bočni poklopac filtera.
5. Skinite filter koji treba da se zameni.

Slika M

- a Zakrenite filter zajedno sa držačem filtera z maks. 45°.

- b Odvijte i izvadite filter.

6. Otpakujte novi filter.

7. Postavite novi filter.

Slika N

- a Postavite filter u držač filtera i okrenite do graničnika.

- Filter se blokira.

- b Zakrenite filter zajedno sa držačem filtera u uređaj.

8. Postavite bočni poklopac filtera.

9. Zatvorite bravicu poklopca filtera.

10. Strujni utikač utaknite u utičnicu.

11. Postavite posudu ispod ispuštanja vode.

12. Otvorite dovod vode.

13. Aktivirajte taster "Rashlađena voda" onoliko puta sve dok se ne dostigne vrijeme od 5 minuta ispiranja (oko 10 - 15 litara).

Napomena

Nakon 60 sekundi neprekidnog ispuštanja vode, uređaj automatski prekida ispuštanje.

14. Izvršite hemijsko čišćenje (pogledajte poglavlje *Hemijsko čišćenje*).

Hemijsko čišćenje

⚠ OPREZ

Voda za potrošnju je voda za čišćenje

Ispuštena voda za čišćenje nije pogodna za konzumaciju.

Hemijsko čišćenje mora da se vrši nakon prvog puštanja u rad i principijelno najmanje svakih 6 meseci.

Isto važi nakon mirovanja dužeg od 4 dana ili nakon neplanske zamene filtera. Za hemijsko čišćenje je neophodan komplet za čišćenje (pogledajte poglavlje *Potrošni materijal*).

Potrošni materijal.

Napomena

Hemijsko čišćenje traje oko 45 minuta.

1. Zatvorite dovod vode.
2. Zatvorite glavnu slavinu CO₂ boce odn. ponovo okrenite nazad regulator pritiska CO₂ cilindra u položaj "0".
3. taster za "CO₂ rashlađenu vodu" aktivirajte sve dok ne prestane isticanje vode.
4. Isključite uređaj.
5. Demontirajte kombinovani filter (pogledajte poglavlje *Zamena filtera*).
6. Postavite servisnu šolju.

Slika O

- a Zakrenite držač filtera za maks. 45°.

- b Postavite servisnu šolju.

- c Okrenite servisnu šolju u smeru kazaljki na satu.

- d Zakrenite držač filtera u uređaj.

7. Uklonite vod za dovod vode.

8. Pripremite komplet za čišćenje.

Slika P

- ① Ulaz vode

- ② Navojni spoj injektora

- ③ Zaptivni prsten

- ④ Kućište injektora
- ⑤ Ispust vode (priključak na uređaj)
- Odvijte zavrtnje na kompletu za čišćenje.
 - Ubacite 4 tablete deterdženta u komplet za čišćenje.
 - Pričvrstite zavrtnje na kompletu za čišćenje vodeći računa o pravilnom položaju zaptivnog prstena.
9. Priključite komplet za čišćenje na ulaz uređaja.
10. Priključite vod za dovod vode na komplet za čišćenje.
11. Komplet za čišćenje, po mogućnosti, postavite u uspravan položaj.
- Slika Q**
12. Uklonite posudu za kapanje.
13. Ispod ispusta vode postavite odgovarajuću posudu sa zapreminom od najmanje 1 litra.
14. Strujni utikač utaknite u utičnicu.
15. Otvorite dovod vode.
16. Uključite uređaj.

Napomena

Izvršite sledeće korake sa najvećom mogućom pažnjom da biste obezbedili najbolji mogući efekat hemijskog čišćenja.

Napomena

Deterdžent za hemijsko čišćenje je opremljen plavim indikatorom boje. Boja ispuštene vode pokazuje koncentraciju i delotvornost deterdženta.

Napomena

Tokom postupka čišćenja dolazi do neznatnog stvaranja pene. To je sistemski uslovljeno i uobičajeno.

17. Izvršite čišćenje.
- Aktivirajte taster "CO₂ rashlađena voda" sve dok uređaj nakon 60 sekundi ne prekine ispuštanje vode.
 - Sačekajte 60 sekundi kako bi se deterdžent mogao rastvoriti.
 - Ovaj postupak (60 sekundi ispiranje i 60 sekundi vreme zadržke) ponovite ukupno 2 x.
 - Nakon svakog postupka ispiranja ispraznite prihvatnu posudu.
 - Aktivirajte taster "Rashlađena voda" u trajanju od 30 sekundi.
Postupak ispiranja je završen. Počinje vreme delovanja deterdženta. To vreme treba trajati najmanje 15 min. i može da se produži po želji.
 - Sačekajte vreme delovanja deterdženta od najmanje 15 minuta.
18. Zatvorite dovod vode.
19. Pritisnite bilo koji taster sve dok ne prestane isticanje vode.
20. Isključite uređaj.
21. Uklonite komplet za čišćenje.
22. Crevo za dovod vode ponovo priključite na uređaj.
23. Uklonite servisnu šolju i ponovo postavite filter.

Ispiranje nakon hemijskog čišćenja

Napomena

Postupak ispiranja možete prekinuti na kratko bilo kada da biste npr. ispraznili čašu za ispiranje.

- Ispod ispusta vode postavite odgovarajuću posudu sa zapreminom od najmanje 1 litra.
- Otvorite dovod vode.
- Uključite uređaj.

- Taster za "Rashlađenu vodu" aktivirajte sve dok plava boja više ne bude vidljiva.
Nakon toga ispirajte sa još najmanje 4 litra.
- Taster za "CO₂ rashlađenu vodu" aktivirajte sve dok plava boja više ne bude vidljiva.
Nakon toga ispirajte sa još najmanje 2 litra.
- Zatvorite glavnu slavinu CO₂ boce i proverite podešeni pritisak gasa odn. podešite regulator pritiska CO₂ cilindra u položaj "4".
- Potrošite jedan litar vode sa sadržajem CO₂ da bi se CO₂ mešač ponovo napunio.
Uređaj je spreman za rad.

Uzimanje uzorka

Da bi se mogao proveriti efekat hemijskog čišćenja, potrebno je uzeti uzorke neposredno nakon završenog hemijskog čišćenja, uz uvažavanje propisa za mikrobiološku analizu vode i iste dostaviti na ispitivanje u akreditovanu laboratoriju.

Pražnjenje posude za kapanje

Plovak signalizira napunjenu posudu za kapanje. Ako je dostignut maksimalni nivo napunjenosti, na plovku postaje vidljiva crvena prstenasta oznaka.

Slika R

- Pažljivo izvadite napunjenu posudu za kapanje i ispraznite je.
- Proverite da li ima nečistoća na posudi za kapanje i, po potrebi, očistite.
- Ponovo postavite posudu za kapanje.

Pomoć u slučaju smetnji

Greška	Uzrok	Otklanjanje
Uređaj ne ispušta vodu, ali prikazuje režim "Spremnost za rad". Svi tasteri svetle.	Dovod vode je prekinut.	<ol style="list-style-type: none"> Osigurajte dovod vode. Proverite uređaje za blokadu. Ako smetnja i dalje postoji, stupite u kontakt sa servisnom službom.
Uređaj ne funkcioniše. Tasteri ne svetle.	Postoji smetnja u napajanju. Osigurač je neispravan.	<ul style="list-style-type: none"> Proverite napajanje. Skinite poklopac osigurača pored prekidača uređaja, zamenite osigurač. Ako ponovo pregori osigurač, isključite uređaj, stupite u kontakt sa servisnom službom.
Ne ispušta se rashlađena voda, iako je aktiviran taster "Rashlađena voda".	Rashladni modul još uvek nije dostigao svoju zadatu temperaturu.	<ol style="list-style-type: none"> Ponovo proverite nakon 20 do 40 minuta vremena zadržke. Ako funkcija hlađenja trajno izostane: Isključite uređaj. Stupite u kontakt sa servisnom službom.
Tasteri za gaziranu vodu i hladnu vodu svetle naizmenično i može se čuti signalni zvuk.	Smetnje u regulaciji temperature.	<ul style="list-style-type: none"> Stupite u kontakt sa servisnom službom.
Taster za gaziranu vodu više ne svetli nakon 60 sekundi i blokirano je ispuštanje gazirane vode.	Dopunjavanje rezervoara karbonatora je neuspešno.	<ol style="list-style-type: none"> Isključite uređaj. Proverite dovod vode. Proverite pritisak gasa. Uređaj isključiti i ponovo uključiti. Ako smetnja i dalje postoji, stupite u kontakt sa servisnom službom.
Interna pumpa se pri ispuštanju "CO ₂ rashlađene vode" pokreće sa različitim vremenskom zadržkom.	To je uobičajena funkcija, a ne greška.	<ul style="list-style-type: none"> Nije potrebno nikakvo otklanjanje
Interna pumpa se u redovnim intervalima kratko pokreće	To je uobičajena funkcija za funkcionisanje rezervoara karbonata.	<ul style="list-style-type: none"> Nije potrebno nikakvo otklanjanje
U vodi nema sadržaja ugljene kiseline.	CO ₂ pritisak gasa suviše nizak. CO ₂ boca odn. CO ₂ cilindar prazan.	<ul style="list-style-type: none"> Korigovati CO₂ pritisak gasa. Zamenite CO₂ bocu odn. CO₂ cilindar. Ako smetnja i dalje postoji, stupite u kontakt sa servisnom službom.
Premalo sadržaja ugljene kiseline u vodi	Rezervoar hladne vode još uvek nije dostigao svoju zadatu temperaturu. Filter je zaprljan i smanjuje neophodni protok vode. CO ₂ boca odn. CO ₂ cilindar je skoro prazan.	<ul style="list-style-type: none"> Proverite ponovo sadržaj ugljene kiseline u vodi nakon 20 minuta vremena zadržke. Proverite protok filtera i, po potrebi, zamenite filter. Ako smetnja i dalje postoji, stupite u kontakt sa servisnom službom. Zamenite CO₂ bocu odn. CO₂ cilindar.
Prskajuće ispuštanje gazirane vode kod veće količine ispuštanja	Dopunjavanje rezervoara karbonatora je ometeno. Podešavanje pritiska gasa je suviše visoko.	<ul style="list-style-type: none"> Proverite protok filtera i, po potrebi, zamenite filter. Korigovati CO₂ pritisak gasa. Ako smetnja i dalje postoji, stupite u kontakt sa servisnom službom.

Garancija

U svakoj zemlji važe uslovi garancije koje je izdala naša nadležna distributivna organizacija. Bilo kakve smetnje na uređaju otklanjamo besplatno u garantnom roku, ukoliko je uzrok smetnje greška u materijalu ili proizvodnji. U slučaju koji podleže garanciji obratite se sa računom vašem distributeru ili narednoj ovlašćenoj lokaciji servisne službe.
(Adresu vidi na poledini)

Tehnički podaci

		WPD 50 Ws
Podaci o snazi uređaja		
Radni napon	V	220-240
Mrežna frekvencija	Hz	50
Strujni osigurač (inertan)	A	6
Maks. potrošnja energije	W	200
Pritisak dovoda vode	MPa (bar)	0,15 - 0,6 (1,5- 6)
Temperatura dovoda vode	°C	5-30
Raspon podešavanja CO ₂	MPa (bar)	0,38...0, 42 (3,8...4, 2)
Temperatura okoline	°C	5 - 32
Predaja vode (u zavisnosti od dovodnog pritiska i stanja filtera)		
Rashlađena voda	l/h	120
Voda pomešana sa CO ₂	l/h	80
Temperatura rashlađene vode, min.	°C	6
Dimenzije i težine		
Širina	mm	300
Dubina	mm	440
Visina	mm	395
Težina	kg	19

Zadržano pravo na tehničke promene.

Plan održavanja

Vreme	Sprovođenje
dnevno	Skinite i očistite posudu za kapanje. Nakon mirovanja uređaja tokom noći, ispusite 0,5 l od svake vrste vode i odložite je u otpad.
nedeljno, po potrebi češće	Očistite uređaj spolja, očistite posudu za kapanje vrućom vodom ili u mašini za pranje posuđa. Za čišćenje površina od plastije nemojte koristiti deterdžente koji sadrže alkohol, sastavne delove kiseline ili abrazivna sredstva.
polugodišnje	Kod lošeg kvaliteta vode, zamenite Hy-Pure-Plus filter. Izvršite hemijsko čišćenje, pogledajte poglavlje <i>Hemijsko čišćenje</i> .
godišnje	Zamenite Hy-Pure-Plus filter.
Za vremenski interval zamene filtera je od presudnog značaja količina ispuštene vode i kvalitet ulazne vode.	

Περιεχόμενα

Γενικές υποδείξεις	152
Υποδείξεις ασφαλείας	152
Υποδείξεις ασφαλείας	152
Σύμβολα επάνω στη συσκευή.....	153
Προβλεπόμενη χρήση.....	153
Γενικές υποδείξεις για τη χρήση φιαλών CO ₂	153
Προστασία του περιβάλλοντος.....	153
Παρελκόμενα και ανταλλακτικά	153
Αναλώσιμα υλικά.....	154
Περιεχόμενα συσκευασίας	154
Περιγραφή συσκευής.....	154
Συναρμολόγηση.....	154
Έναρξη χρήσης.....	154
Χειρισμός της φιάλης CO ₂	154
Χειρισμός του κυλίνδρου CO ₂	155
Λειτουργία	155
Μεταφορά	155
Αποθήκευση.....	155
Φροντίδα και συντήρηση.....	155
Αντιμετώπιση βλαβών.....	156
Εγγύηση.....	157
Τεχνικά στοιχεία.....	157
Σχέδιο συντήρησης.....	157
Φύλλο συντήρησης WPD 50 Ws.....	158

Γενικές υποδείξεις



Προτού θέσετε τη συσκευή για πρώτη φορά σε λειτουργία, διαβάστε το παρόν πρωτότυπο οδηγιών χρήσης και ακολουθήστε το. Φυλάξτε τις πρωτότυπες οδηγίες χρήσης για μεταγενέστερη χρήση ή για τον επόμενο ιδιοκτήτη.

- Προκειμένου να διασφαλιστεί η ποιότητα του νερού, επιτρέπεται να χρησιμοποιείται μόνο πόσιμο νερό από δημόσιο προμηθευτή νερού. Η ποιότητα πρέπει τουλάχιστον να αντιστοιχεί στις οδηγίες του Παγκόσμιου Οργανισμού Υγείας (ΠΟΥ).
- Εάν απαιτείται παρέμβαση στο δίκτυο πόσιμου νερού για την εγκατάσταση της συσκευής, αυτό πρέπει να πραγματοποιείται από εκπαιδευμένο εξειδικευμένο προσωπικό που έχει έγκριση σύμφωνα με τους τοπικά ισχύοντες νόμους και κανονισμούς. Αυτή η εργασία πρέπει να ανατεθεί από τον πελάτη εάν είναι απαραίτητο.
- Για την προστασία από ζημιές από το νερό που προκαλούνται από έναν εύκαμπτο σωλήνα νερού, σας συνιστούμε να εγκαταστήσετε μια συσκευή διακοπής παροχής και μια βαλβίδα Aquastopp (προαιρετικά διαθέσιμη) στη γραμμή παροχής νερού.
- Οι εργασίες συντήρησης στο εσωτερικό της συσκευής επιτρέπεται να εκτελούνται μόνο από τον χειριστή της συσκευής που έχει διαβάσει αυτές τις οδηγίες λειτουργίας.
- Κατά τη χρήση μιας φιάλης CO₂, πρέπει να τηρούνται οι τοπικά ισχύοντες κανόνες για τη σήμανση του χώρου εγκατάστασης.
- Μην χρησιμοποιείτε πίδακα νερού για να καθαρίσετε τη συσκευή.
- Οι πλαστικές επιφάνειες δεν πρέπει να καθαρίζονται με αλκοολούχα, επιθετικά ή λειαντικά καθαριστικά. Συνιστάται το καθαριστικό επιφανείας CA 30 R (6.295-686.0).

Υποδείξεις ασφαλείας

Διαβαθμίσεις κινδύνων

⚠ **ΚΙΝΔΥΝΟΣ**

● Υπόδειξη άμεσου κινδύνου, ο οποίος οδηγεί σε σοβαρούς τραυματισμούς ή θάνατο.

⚠ **ΠΡΟΕΙΔΟΠΟΙΗΣΗ**

● Υπόδειξη πιθανώς επικίνδυνης κατάστασης, η οποία μπορεί να οδηγήσει σε σοβαρούς τραυματισμούς ή θάνατο.

⚠ **ΠΡΟΣΟΧΗ**

● Υπόδειξη πιθανώς επικίνδυνης κατάστασης, η οποία μπορεί να οδηγήσει σε ελαφρείς τραυματισμούς.

ΠΡΟΣΟΧΗ

● Υπόδειξη πιθανώς επικίνδυνης κατάστασης, η οποία μπορεί να οδηγήσει σε υλικές ζημιές.

Υποδείξεις ασφαλείας

⚠ **ΚΙΝΔΥΝΟΣ** ● Κίνδυνος ηλεκτροπληξίας. Πάντα να τραβάτε το φως τροφοδοσίας πριν εργαστείτε στη συσκευή. Η πρίζα πρέπει να είναι

προστατευμένη με διακόπτη διαφορικής προστασίας 30 mA.

● Κίνδυνος για τη ζωή από την έκρηξη δοχείου αερίου CO₂.

Τοποθετήστε το υπό πίεση δοχείο κάθετα και στερεώστε το.

Συνδέετε πάντα το δοχείο συμπιεσμένου αερίου με έναν

ρυθμιστή πίεσης, εγκεκριμένο για τον τύπο της συσκευής, και με μια βαλβίδα ασφαλείας.

Προστατέψτε τη φιάλη αερίου από υπερβολική θέρμανση και μην την εκθέτετε ποτέ σε άμεση

ηλιακή ακτινοβολία. ● Κίνδυνος έκρηξης. Ποτέ μην συνδέετε μια

φιάλη CO₂ με έναν σωλήνα ανυψώσεως. Για παράδειγμα, οι

φιάλες σωλήνα ανυψώσεως φέρουν ένα κόκκινο

προειδοποιητικό αυτοκόλλητο.

● Κίνδυνος ασφυξίας λόγω διαφυγής διοξειδίου του

άνθρακα. Εξασφαλίστε επαρκή αερισμό και εξαερισμό του

χώρου εγκατάστασης ή εγκαταστήστε ένα σύστημα

προειδοποίησης αερίου. Τηρείτε τους εθνικούς κανόνες όσον

αφορά το καθορισμένο ελάχιστο μέγεθος δωματίου, τα

συστήματα προειδοποίησης και τον εξαερισμό κατά το άδειασμα

των δοχείων συμπιεσμένου αερίου. ● Κίνδυνος έκρηξης.

Μην φυλάσσετε εκρηκτικά αντικείμενα, όπως δοχεία

ψεκασμού με εύφλεκτο προωθητικό στη συσκευή.

⚠ **ΠΡΟΕΙΔΟΠΟΙΗΣΗ** ● Κατά τη ρύθμιση της συσκευής,

βεβαιωθείτε ότι το καλώδιο τροφοδοσίας δεν είναι

παγιδευμένο ή κατεστραμμένο. ● Μην τοποθετείτε πολλαπλή

πρίζα ή κινητό τροφοδοτικό πίσω από τη συσκευή.

● Κίνδυνος τραυματισμού από έκρηξη φιαλών. Το ανθρακούχο νερό μπορεί να γεμίσει μόνο σε

φιάλες σταθερής πίεσης (10 bar). ● Κίνδυνος

υπερθέρμανσης. Μην κλείνετε τα ανοίγματα εξαερισμού στη

συσκευή. ● Κίνδυνος πρόκλησης ζημιάς. Μην

χρησιμοποιείτε μηχανικά ή άλλα βοηθήματα εκτός από αυτά που

συνιστά ο κατασκευαστής για να επιταχύνετε τη διαδικασία

απόψυξης. ● Μην καταστρέψετε το κύκλωμα ψύξης. ● Κίνδυνος

για την υγεία από μικρόβια. Δώστε προσοχή στην υγιεινή και

την καθαριότητα κατά την αντικατάσταση του φυσιγγίου

φίλτρου. Κατά την αλλαγή του φίλτρου, να φοράτε

αποστειρωμένα γάντια μιας χρήσης. Καθαρίζετε τακτικά το

δοχείο αποστράγγισης και τις επιφάνειες. Ποτέ μην αγγίζετε το

νερό με τα δάχτυλά σας ή με ένα πανί καθαρισμού.

Πραγματοποιήστε χημικό καθαρισμό της συσκευής

τουλάχιστον κάθε 6 μήνες. Εάν ο προμηθευτής πόσιμου νερού

σας έχει προειδοποιήσει για μικροβιολογική μόλυνση, πρέπει

να εκτελέσετε άμεσα χημικό καθαρισμό της συσκευής.

● Κίνδυνος για την υγεία λόγω της αυξημένης συγκέντρωσης

μικροβίων στο νερό. Εάν δεν έχετε χρησιμοποιήσει τη

συσκευή για περισσότερο από 4 ημέρες, πρέπει να

ενεργοποιήσετε τη συσκευή, να ανοίξετε την εισροή νερού και να

πραγματοποιήσετε χημικό καθαρισμό, βλ. Κεφάλαιο Χημικός καθαρισμός.

● Κίνδυνος για την υγεία λόγω εσφαλμένης επισκευής της

συσκευής. Η συσκευή επιτρέπεται να επισκευάζεται

μόνο από εκπαιδευμένο προσωπικό. ● Κίνδυνος

τραυματισμού από το καθαριστικό. Ακολουθήστε τις οδηγίες ασφαλείας για το καθαριστικό και φοράτε προστατευτικά γυαλιά και γάντια όταν χειρίζεστε καθαριστικά. **ΠΡΟΣΟΧΗ** • Ζημιές στη μονάδα ψύξης της συσκευής. Εάν η συσκευή έχει αποθηκευτεί ή μεταφερθεί οριζόντια, πρέπει να περιμένετε τουλάχιστον 24 ώρες πριν από την έναρξη λειτουργίας.

Σύμβολα επάνω στη συσκευή



Δ ΠΡΟΕΙΔΟΠΟΙΗΣΗ
Κίνδυνος πυρκαγιάς, εύφλεκτο υλικό
Σε αυτήν τη συσκευή χρησιμοποιείται εύφλεκτο ψυκτικό μέσο.

Κρατήστε τις πηγές ανάφλεξης μακριά από τη συσκευή εάν διαφύγει ψυκτικό μέσο.

Προβλεπόμενη χρήση

Δ ΠΡΟΕΙΔΟΠΟΙΗΣΗ

Αυτή η συσκευή δεν προορίζεται για χρήση από άτομα (συμπεριλαμβανομένων των παιδιών) με μειωμένη σωματική, αισθητηριακή ή διανοητική ικανότητα, εκτός εάν εποπτεύεται από άτομο που είναι υπεύθυνο για την ασφάλειά τους ή έχει δώσει προηγούμενες οδηγίες σχετικά με τον τρόπο χρήσης της συσκευής.

Δ ΠΡΟΕΙΔΟΠΟΙΗΣΗ

Επιβλέπετε τα παιδιά, ώστε να είστε βέβαιοι ότι δεν παίζουν με τη συσκευή.

Δ ΠΡΟΕΙΔΟΠΟΙΗΣΗ

Ένα κατεστραμμένο καλώδιο δικτύου πρέπει να αντικατασταθεί από τον κατασκευαστή, την εξυπηρέτηση πελατών του ή ένα εξειδικευμένο άτομο για να αποφευχθούν κίνδυνοι.

- Η συσκευή χρησιμοποιείται για τη διανομή κρύου νερού με ή χωρίς την προσθήκη διοξειδίου του άνθρακα (CO₂) στην ποιότητα τροφίμων στην αυτόνομη λειτουργία.
- Η συσκευή μπορεί να χρησιμοποιηθεί στις ακόλουθες περιοχές:
 - Στο νοικοκυριο και παρόμοιες χρήσεις
 - Σε χώρους κουζίνας προσωπικού καταστημάτων, γραφείων και άλλων χώρων εργασίας
 - Στη γεωργία
 - Σε ξενοδοχεία, μοτέλ, bed and breakfast και άλλα καταλύματα
 - Στην τροφοδοσία και παρόμοια χονδρική χρήση
- Η συσκευή διαθέτει σύνθετο φίλτρο.
- Η συσκευή πρέπει να εγκατασταθεί σε δωμάτιο χωρίς πάγο.
- Μην χρησιμοποιείτε ή αφήνετε τη συσκευή σε εξωτερικούς χώρους.
- Μην τοποθετείτε, μην αποθηκεύετε οριζόντια και μην μεταφέρετε τη συσκευή.

Προβλέπιμη λανθασμένη χρήση

Δεν επιτρέπεται καμία μη ενδεδειγμένη χρήση. Ο χειριστής έχει την ευθύνη για ζημιές που θα προκύψουν από μη ενδεδειγμένη χρήση.

Γενικές υποδείξεις για τη χρήση φιαλών CO₂

Κατά την αντικατάσταση των φιαλών CO₂ πρέπει να τηρούνται οι υποδείξεις ασφαλείας του προμηθευτή αερίου και οι τυχόν υφιστάμενες νομικές διατάξεις.

- Η φιάλη CO₂ πρέπει να διαθέτει τον εγκεκριμένο από την KÄRCHER ρυθμιστή πίεσης, έτσι ώστε να είναι εφικτή η ρύθμιση της πρericτικότητας του νερού σε ανθρακικό.
- Το διοξείδιο του άνθρακα E 290 πρέπει να συμμορφώνεται με τις απαιτήσεις καθαρότητας σύμφωνα με την οδηγία 96/77/EK (ποιότητα τροφίμων) και πρέπει να επισημαίνεται σύμφωνα με το άρθρο 7 της οδηγίας 89/107/EOK.
- Πριν χρησιμοποιήσετε μια φιάλη αερίου, πρέπει να βεβαιωθείτε ότι πρόκειται για τον σωστό τύπο αερίου. Αξιοπίστεες πληροφορίες σχετικά με τον τύπο αερίου μπορεί να παράσχει μόνον το αυτοκόλλητο επικίνδυνου υλικού, που πρέπει να

βρίσκεται πάνω σε κάθε φιάλη αερίου. Το χρώμα της φιάλης αερίου δεν παρέχει πάντα σαφείς πληροφορίες για τον τύπο αερίου. Μια φιάλη αερίου, για το περιεχόμενό της οποίας υπάρχουν αμφιβολίες ή παρουσιάζει ιδιαιτερότητες με οποιονδήποτε τρόπο (φθορές, ζημιές από φωτιά, ίχνη από μηχανική κατεργασία) δεν πρέπει να χρησιμοποιείται.

- Πρέπει να τηρούνται οι ειδικοί κανονισμοί ανά χώρα.

Δ ΚΙΝΔΥΝΟΣ

Κίνδυνος έκρηξης

Ποτέ μην συνδέετε μια φιάλη CO₂ με έναν σωλήνα ανυψώσεως. Για παράδειγμα, οι φιάλες σωλήνα ανυψώσεως φέρουν ένα κόκκινο προειδοποιητικό αυτοκόλλητο.

Δ ΠΡΟΕΙΔΟΠΟΙΗΣΗ

Κίνδυνος για τη ζωή από πιθανή έκρηξη δοχείου αερίου CO₂

Τοποθετήστε το υπό πίεση δοχείο κάθετα και στερεώστε το.

Ποτέ μην ανοίγετε το δοχείο συμπιεσμένου αερίου χωρίς ρυθμιστή πίεσης και χωρίς βαλβίδα ασφαλείας. Ο ρυθμιστής πίεσης με τη βαλβίδα ασφαλείας πρέπει να εγκριθεί για τον τύπο της συσκευής.

Δ ΚΙΝΔΥΝΟΣ

Κίνδυνος ασφυξίας λόγω διαφυγής διοξειδίου του άνθρακα

Εξασφαλίστε επαρκή αερισμό και εξαερισμό του χώρου εγκατάστασης ή εγκαταστήστε ένα σύστημα προειδοποίησης αερίου.

Μην εκθέτετε τη φιάλη CO₂ σε άμεση ηλιακή ακτινοβολία.

Προστατέψτε τη φιάλη CO₂ από υπερβολική θέρμανση.

Τοποθετήστε μια ορατή ετικέτα που να προειδοποιεί για ενδεχόμενη παρουσία αερίου διοξειδίου του άνθρακα.



Προστασία του περιβάλλοντος

Τα υλικά συσκευασίας είναι ανακυκλώσιμα. Ανακυκλώνετε τις συσκευασίες με περιβαλλοντικά ορθό τρόπο.

Οι ηλεκτρικές και ηλεκτρονικές συσκευές περιέχουν πολύτιμα ανακυκλώσιμα υλικά και, συχνά, επίσης εξαρτήματα όπως μπαταρίες απλές, επαναφορτιζόμενες ή λάδια, που σε

περίπτωση λανθασμένης χρήσης ή απόρριψης μπορούν να θέσουν σε κίνδυνο την ανθρώπινη υγεία και το περιβάλλον. Ωστόσο, αυτά τα συστατικά είναι απαραίτητα για τη σωστή λειτουργία της συσκευής. Οι συσκευές που φέρουν αυτό το σύμβολο δεν επιτρέπεται να απορρίπτονται μαζί με τα οικιακά απορρίμματα.

R-290 Περιέχει αέριο θερμοκηπίου R290 - ερμητικά σφραγισμένη συσκευή

Υποδείξεις σχετικά με συστατικά (REACH)

Ενημερωμένες πληροφορίες σχετικά με τα συστατικά θα βρείτε στη διεύθυνση: www.kaercher.de/REACH

Παρελκόμενα και ανταλλακτικά

Χρησιμοποιείτε μόνο γνήσια παρελκόμενα και γνήσια ανταλλακτικά, καθώς αυτά εγγυώνται την ασφαλή και απρόσκοπτη λειτουργία της συσκευής.

Πληροφορίες σχετικά με τα παρελκόμενα και τα ανταλλακτικά θα βρείτε στη διεύθυνση www.kaercher.com.

Κιτ τοποθέτησης

Περιγραφή	Κωδ. παραγγελίας
Κιτ τοποθέτησης κυλίνδρου CO ₂	2.644-217.0
Κιτ τοποθέτησης φιάλης CO ₂ διαθέσιμο στο εμπόριο (2 κιλά, 6 κιλά, 10 κιλά περιεχόμενο)	2.644-218.0
Premium βάση	2.644-134.0
Basic βάση	2.644-221.0

Υδρίες





Περιγραφή	Κωδ. παραγγελίας
Κανάτα νερού, 1 l, γυαλί, με πλαστικό καπάκι και λογότυπο KÄRCHER, για πλυντήριο πιάτων	6.640-431.0

Περιγραφή	Κωδ. παραγγελίας
 Καράφα, Eva Solo, 1 l, για πλυντήριο πιάτων	0.017-575.0

Νεροχύτης

Περιγραφή	Κωδ. παραγγελίας
Νεροχύτης 4 l	6.640-341.0

Φιάλες

Περιγραφή	Κωδ. παραγγελίας
 Φιάλη 0,5 l, από πλάνιο, για πλυντήριο πιάτων	6.640-430.0
 Φιάλη 0,75 l, από πλάνιο, για πλυντήριο πιάτων	6.640-512.0
 Φιάλη 0,6 l, με στόμιο και κάλυμμα από πλάνιο, κατάλληλη για πλυντήριο πιάτων	6.640-469.0
 Υψηλής ποιότητας, γυάλινη, βοριοπυριτική φιάλη 0,75 l, ανθεκτική στη θερμότητα, διαυγής, Ø 7 cm, ύψος 26 cm με καπάκι από ανοξείδωτο χάλυβα και προστατευτικό κάλυμμα από νεοπρένιο	6.642-186.0

Ποτήρι ζέσεως

Περιγραφή	Κωδ. παραγγελίας
Ποτήρι ζέσεως από σκληρό χαρτί, επίσης για ζεστά ροφήματα, 180 ml, χωρίς λογότυπο, 2500 τεμάχια	6.640-455.0
Ποτήρι ζέσεως από σκληρό χαρτί, επίσης για ζεστά ροφήματα, 180 ml, με λογότυπο KÄRCHER, 2500 τεμάχια	6.640-460.0
Πλαστικό ποτήρι ζέσεως, 200 ml, χωρίς λογότυπο, 3000 τεμάχια	6.640-454.0
Πλαστικό ποτήρι ζέσεως, 200 ml, με λογότυπο KÄRCHER, 3000 τεμάχια	6.640-453.0

Συμπληρωματικό υλικό εγκατάστασης

Περιγραφή	Κωδ. παραγγελίας
Διακόπτης κυκλώματος παραμένουτος ρεύματος 30 mA, 230 V, 50 Hz	6.640-427.0
Aquastopp, ανιχνευτής νερού διαρροής με μαγνητική βαλβίδα και σύνδεση από ορειχάλκο G 3/4"	6.640-291.0
Ρυθμιστής πίεσης 1,5 - 6 bar - 1/2	6.640-625.0
Water Block, προστασία από υπερχειλίση	6.640-338.0
Παρεμπόδιση υδάτων αναρροής, εγκρίθηκε	6.640-463.0

Αναλώσιμα υλικά

Φίλτρο

Όνομασία	Περιγραφή	Κωδ. παραγγελίας
Φίλτρο Hy-Pure-Plus	Σύνθετο φίλτρο από ενεργό άνθρακα και φίλτρο Ultra. Κρατά χλώριο, βαρέα μέταλλα, υπολείμματα από τους σωλήνες, βακτήρια και ιούς και εξασφαλίζει καλή γεύση. Όλα τα ανόργανα συστατικά παραμένουν στο νερό.	2.644-200.0

Απορρυπαντικό για χημικό καθαρισμό

Όνομασία	Περιγραφή	Κωδ. παραγγελίας
Σετ καθαρισμού	Για τη λήψη του χημικού καθαριστικού (αλκαλικό Bevi Tabs), επαναχρησιμοποιήσιμο	2.643-941.0
αλκαλικό Bevi Tabs	Χημικός καθαριστικός για τον εξαμηνιαίο εσωτερικό καθαρισμό του WPD, μονάδα συσκευασίας 1 x 10 δισκία	6.295-891.0

Απορρυπαντικό για τον εξωτερικό καθαρισμό της συσκευής

Όνομασία	Περιγραφή	Κωδ. παραγγελίας
CA 30 R	Έτοιμο για χρήση καθαριστικό επιφάνειας, φιάλη 0,5 l	6.295-686.0
Κεφαλή ψεκασμού για καθαριστικά επιφάνειας	Όταν παραγγείλετε CA 30 R για πρώτη φορά, αυτή η επαναχρησιμοποιήσιμη κεφαλή ψεκασμού απαιτείται για τη φιάλη ψεκασμού.	6.295-723.0

Περιεχόμενα συσκευασίας

Κατά το ξεπακετάρισμα της συσκευής, ελέγξτε την πληρότητα του περιεχομένου του κιβωτίου χρησιμοποιώντας τις οδηγίες λειτουργίας. Σε περίπτωση που λείπουν παρελκόμενα ή έχουν προκληθεί ζημιές κατά τη μεταφορά, ενημερώστε τον προμηθευτή σας.

Περιγραφή συσκευής

Σχήματα στη σελίδα διαγραμμάτων Εικόνα Α

- 1 Κλειδίωμα καλύμματος φίλτρου
- 2 Κάλυμμα φίλτρου
- 3 Διακόπτης λειτουργίας
- 4 Σύνδεση CO₂
- 5 Σύνδεση νερού
- 6 Ηλεκτρική σύνδεση
- 7 Κάλυμμα θήκης ασφάλειας με ασφάλεια 6 A
- 8 Πινακίδα τύπου
- 9 Ανοίγματα εξαερισμού
- 10 Σύνθετο φίλτρο
- 11 Βάση φίλτρου
- 12 Πλήκτρο «CO₂ Κρύο νερό»
- 13 Πλήκτρο «Κρύο νερό»
- 14 Ανοίγμα εξόδου νερού
- 15 Δοχείο αποστράγγισης

Συναρμολόγηση

Σύνδεση συσκευής

Κατά την πρώτη εγκατάσταση και για τυχόν επισκευές που σχετίζονται με την αντικατάσταση αξεσουάρ, πρέπει να διασφαλίζεται ότι χρησιμοποιούνται μόνο εξαρτήματα που έχουν εγκριθεί από την KÄRCHER (kit σύνδεσης, ρυθμιστής πίεσης CO₂). Αυτά τα εξαρτήματα έχουν δοκιμαστεί και πιστοποιηθεί ώστε να πληρούν τα υψηλά πρότυπα ποιότητας KÄRCHER. Δεν επιτρέπεται η χρήση άλλων εξαρτημάτων.

- Η ηλεκτρική σύνδεση και η πίεση εισόδου νερού πρέπει να αντιστοιχούν στις τιμές των τεχνικών στοιχείων (βλ. κεφάλαιο «Τεχνικά στοιχεία»).
- Ανάλογα με τους τοπικούς κανονισμούς, πρέπει να εγκατασταθεί εγκεκριμένη βαλβίδα αντεπιστροφής.
- Τοποθετήστε τη συσκευή πάνω σε επίπεδη επιφάνεια.
- Η πρίζα και το φως πρέπει να είναι πάντα ελεύθερα προσβάσιμα.
- Ο διακόπτης της συσκευής, η ασφάλεια και οι συνδέσεις αερίου και νερού (πίσω μέρος της συσκευής) πρέπει να είναι ελεύθερα προσβάσιμες. Η ελάχιστη απόσταση από τον τοίχο είναι 100 mm.
- Για τη μείωση της κατανάλωσης ενέργειας, η τροφοδοσία μπορεί να διακοπεί κατά τη διάρκεια διακοπών χρήσης (π.χ. με χρονοδιακόπτη).
- Συνδέστε τη συσκευή μόνο με τους παρεχόμενους σωλήνες.
- Μην χρησιμοποιείτε μεταχειρισμένους σωλήνες.

Διάγραμμα σύνδεσης:
Εικόνα Β

- 1 Πρίζα (με ασφάλεια διακόπτη κυκλώματος παραμένοντος ρεύματος 30 mA)
- 2 Ηλεκτρικό καλώδιο

- 3 Ψύκτης νερού
- 4 Σωλήνας παροχής νερού (kit σύνδεσης)
- 5 Ρυθμιστής πίεσης με μανόμετρο (απαιτείται μόνο για πίεση εισόδου νερού πάνω από 6 bar (0,6 MPa))
- 6 Βρύση της εγκατάστασης κτιρίου
- 7 Σωλήνας πόσιμου νερού της εγκατάστασης κτιρίου
- 8 Βαλβίδα Aquastopp (προαιρετικά)
- 9 Βαλβίδα αντεπιστροφής (προαιρετικά)

Υποδοχές σύνδεσης:
Εικόνα C

- 1 Σύνδεση νερού
 - 2 Σύνδεση CO₂
 - 3 Ηλεκτρική σύνδεση
 - 4 Κάλυμμα θήκης ασφάλειας με ασφάλεια 6 A
 - 5 Φωτεινός διακόπτης συσκευής
1. Αφαιρέστε το πώμα από το άνοιγμα εξόδου νερού και απορρίψτε το.
Εικόνα D
 2. Βγάλετε τα πώματα από την υποδοχή νερού και την υποδοχή CO₂ και απορρίψτε τα.
Εικόνα E
 3. Συνδέστε τον σωλήνα παροχής νερού στην υποδοχή νερού «H₂O».
 4. Συνδέστε τον σωλήνα παροχής νερού στη βρύση της εγκατάστασης κτιρίου (εάν είναι απαραίτητο, συνδέστε πρόσθετα εξαρτήματα).
 5. Συνδέστε το ηλεκτρικό καλώδιο στην αντίστοιχη υποδοχή.
 6. Συνδέστε τον σωλήνα CO₂ στην υποδοχή CO₂.

Τοποθέτηση φίλτρου

Δ ΠΡΟΕΙΔΟΠΟΙΗΣΗ

Κίνδυνος για την υγεία από την είσοδο μικροβίων
Δώστε ιδιαίτερη προσοχή στην υγιεινή και την καθαριότητα κατά την εγκατάσταση του φυσιγγίου φίλτρου.

Φοράτε αποστειρωμένα γάντια μιας χρήσης κατά την εγκατάσταση του φίλτρου.

1. Ανοίξτε την ασφάλεια του καλύμματος φίλτρου.
Εικόνα F
2. Αφαιρέστε το πλαϊνό κάλυμμα του φίλτρου.
3. Αφαιρέστε το κύπελλο σέρβις που ήταν εγκατεστημένο στο εργοστάσιο.
Εικόνα G
4. Τοποθετήστε το φίλτρο.
Εικόνα H
5. Περιστρέψτε τη θήκη φίλτρου κατά μέγιστο 45°.
a Τοποθετήστε το φίλτρο στη θήκη φίλτρου από πάνω.
b Περιστρέψτε το φίλτρο μέχρι τέρμα. Το φίλτρο είναι ασφαλισμένο.
c Περιστρέψτε το φίλτρο με τη θήκη φίλτρου στη συσκευή.
6. Τοποθετήστε το πλαϊνό κάλυμμα του φίλτρου.
7. Κλείστε την ασφάλιση του καλύμματος φίλτρου.

Έναρξη χρήσης

Υπόδειξη

Για διασφάλιση των μέτρων υγιεινής της συσκευής, τα εξαρτήματα μεταφοράς νερού γέμισαν με άζωτο από το εργοστάσιο. Προτού ξεπλύνετε τη συσκευή με νερό, θα πρέπει πρώτα να ξεπλυθεί το άζωτο από το δοχείο ανάμιξης CO₂. Αυτό γίνεται με αέριο CO₂.

Έκπλυση δοχείου ανάμιξης CO₂

1. Συνδέστε μία φιάλη CO₂ ή ένα νέο φιαλίδιο CO₂ (βλ. κεφάλαιο « Συνδέστε μια νέα φιάλη CO₂ » ή « Συνδέστε έναν νέο κύλινδρο CO₂ »).
2. Ρυθμίστε την πίεση CO₂:
 - a **Φιάλη CO₂**: Ανοίξτε την κύρια βαλβίδα και ρυθμίστε το περιστρεφόμενο κουμπί έτσι ώστε το μανόμετρο να δείχνει 4 bar.
 - b **Φιαλίδιο CO₂**: Στρέψτε το ρυθμιστικό κουμπί στη θέση «4».
3. Ενεργοποιήστε τη συσκευή.
4. Αφήστε την παροχή νερού κλειστή.
5. Τοποθετήστε ένα δοχείο κάτω από το άνοιγμα εξόδου νερού.
6. Πιέστε το κουμπί «CO₂ κρύο νερό» για 10 δευτερόλεπτα. Διαφεύγει κάποιο αέριο, το οποίο μπορεί να έχει αναμιχθεί με σταγονίδια νερού. Αυτή η σύντομη διάρρηξη αερίου δεν είναι επικίνδυνη.
7. Στρέψτε το ρυθμιστικό κουμπί στα 0 bar ή αντίστοιχα στη θέση «0».
8. Πιέστε παρατεταμένα το πλήκτρο «CO₂ κρύο νερό» έως ότου να μην βγαίνει καθόλου αέριο.

Έκπλυση συσκευής και φίλτρου

Υπόδειξη

Στη συνείδηση ολόκληρη η συσκευή και το φίλτρο ξεπλένονται με νερό.

1. Ανοίξτε την παροχή νερού.
2. Τοποθετήστε ένα δοχείο κάτω από το άνοιγμα εξόδου νερού.
3. Πατήστε επανειλημμένα το πλήκτρο «κρύο νερό» μέχρι να συμπληρωθούν 5 λεπτά ξεπλύματος (περίπου 10 - 15 λίτρα).
4. Πατήστε επανειλημμένα το πλήκτρο «CO₂ κρύο νερό» μέχρι να περάσουν άλλα 4 λεπτά ξεπλύματος (περίπου 4 - 5 λίτρα).

Υπόδειξη

Μετά από 60 δευτερόλεπτα συνεχούς υδροδότησης, η συσκευή σταματά αυτόματα τη διανομή.

5. Πραγματοποιήστε τον χημικό καθαρισμό (βλ. κεφάλαιο « Χημικός καθαρισμός »).
 6. Ρυθμίστε την πίεση CO₂:
 - a **Φιάλη CO₂**: Ανοίξτε την κύρια βαλβίδα και ρυθμίστε το περιστρεφόμενο κουμπί έτσι ώστε το μανόμετρο να δείχνει 4 bar.
 - b **Φιαλίδιο CO₂**: Στρέψτε το ρυθμιστικό κουμπί στη θέση «4».
- Η συσκευή είναι σε λειτουργική ετοιμότητα.

Χειρισμός της φιάλης CO₂

Υπόδειξη

Σημειώστε επίσης τις γενικές υποδείξεις σχετικά με τον χειρισμό της φιάλης CO₂, βλέπε κεφάλαιο Γενικές υποδείξεις για τη χρήση φιαλών CO₂.

Κατά τη σύνδεση μιας νέας ή την αφαίρεση μιας άδειας φιάλης CO₂ πρέπει να εκτελούνται τα παρακάτω βήματα.

Αφαιρέστε την άδεια φιάλη CO₂

Εικόνα I

- 1 Ρυθμιστής επαγωγής
- 2 Ρυθμιστής πίεσης
- 3 Παξιμάδι ρακόρ
- 4 Κύριος διακόπτης
- 5 Πίεση ελέγχου μανόμετρο
- 6 Σωλήνας CO₂

1. Κλείστε τη φιάλη αερίου στον κύριο διακόπτη.
2. Γυρίστε τον ρυθμιστή επαγωγής στο «0».

Υπόδειξη

Αν ο ρυθμιστής πίεσης χωριστεί από τη φιάλη CO₂, αν και εξακολουθεί να υπάρχει επαρκής πίεση, ο στεγανωτικός δακτύλιος μεταξύ της φιάλης και του ρυθμιστή πίεσης παραμορφώνεται και πρέπει να αντικατασταθεί.

3. Χαλαρώστε τον μάντα τάνυσης για τη στερέωση της φιάλης CO₂.
4. Αφαιρέστε την άδεια φιάλη αερίου.
5. Ξεβιδώστε τον ρυθμιστή πίεσης από την άδεια φιάλη αερίου.

Συνδέστε μια νέα φιάλη CO₂

Εικόνα I

- 1 Ρυθμιστής επαγωγής
- 2 Ρυθμιστής πίεσης
- 3 Παξιμάδι ρακόρ
- 4 Κύριος διακόπτης
- 5 Πίεση ελέγχου μανόμετρο
- 6 Σωλήνας CO₂

1. Αφαιρέστε το προστατευτικό κάλυμμα από τη νέα φιάλη αερίου.
2. Ανοίξτε για λίγο τον κύριο διακόπτη έτσι ώστε να μπορεί να ρέει υγρό CO₂.
3. Βιδώστε τον ρυθμιστή πίεσης στη νέα φιάλη αερίου. Βεβαιωθείτε ότι ο δακτύλιος στεγανοποίησης έχει τοποθετηθεί σωστά.
4. Σφίξτε με το χέρι το περικόχλιο-ρακόρ.
5. Τοποθετήστε τη νέα φιάλη CO₂ και στερεώστε την με έναν μάντα τάνυσης.
6. Συνδέστε τον σωλήνα CO₂ στον ρυθμιστή πίεσης.
7. Ανοίξτε αργά τον κύριο διακόπτη στη φιάλη αερίου.
8. Ρυθμίστε 4 bar στον ρυθμιστή πίεσης χρησιμοποιώντας τον ρυθμιστή επαγωγής.
9. Κλείστε τον κύριο διακόπτη στη φιάλη αερίου.
10. Διαβάστε την εμφανιζόμενη τιμή στο μανόμετρο πίεσης ελέγχου. Η εμφανιζόμενη τιμή πρέπει να παραμείνει σταθερή για τουλάχιστον 5 λεπτά.

Εάν υπάρχει αισθητή πτώση της πίεσης:

11. διορθώστε την πτώση πίεσης.

- a Ελέγξτε εάν ο δακτύλιος στεγανοποίησης μεταξύ του δοχείου συμπιεσμένου αερίου και του ρυθμιστή πίεσης υπάρχει και δεν έχει υποστεί ζημιά.
- b Αν χρειαστεί, αντικαταστήστε τον ελαττωματικό δακτύλιο στεγανοποίησης.
- c Βεβαιωθείτε ότι ο ρυθμιστής πίεσης έχει τοποθετηθεί σωστά.
- d Σφίξτε πιο σταθερά το περικόχλιο-ρακόρ.
- e Ελέγξτε τη σύζευξη εύκαμπτου σωλήνα στον ρυθμιστή πίεσης και τον εύκαμπτο σωλήνα CO₂ για ορατή ζημιά.

Εάν η πτώση πίεσης δεν μπορεί να αντιμετωπιστεί με τα μέτρα που αναφέρονται, ο ρυθμιστής πίεσης είναι ελαττωματικός και πρέπει να αντικατασταθεί.

12. Μετά τον έλεγχο διαρροής, ανοίξτε τον κύριο διακόπτη.
13. Ρυθμίστε την πίεση λειτουργίας στον ρυθμιστή πίεσης χρησιμοποιώντας τον ρυθμιστή επαγωγής. Η προεπιλεγμένη ρύθμιση είναι 4 bar και μπορεί να αναπροσαρμοστεί, εάν είναι απαραίτητο.
14. Διανέμετε ένα λίτρο «νερού με CO₂» μετά από κάθε ανανέωση της φιάλης CO₂ έτσι ώστε ο αναμίκτης CO₂ να γεμίσει ξανά.

Χειρισμός του κυλίνδρου CO₂

Υπόδειξη

Σημειώστε επίσης τις γενικές υποδείξεις σχετικά με τον χειρισμό της φιάλης CO₂, βλέπε κεφάλαιο Γενικές υποδείξεις για τη χρήση φιαλών CO₂.

Υπόδειξη

Ο κύλινδρος CO₂ διατίθεται σε φαρμακείο, κατάστημα ηλεκτρονικών ειδών και σούπερ μάρκετ. Κατά τη σύνδεση ενός νέου ή την αφαίρεση ενός άδειου κυλίνδρου CO₂ πρέπει να εκτελούνται τα παρακάτω βήματα.

Αφαιρέστε τον άδειο κύλινδρο CO₂

Εικόνα J

- 1 Κλίμακα ρυθμιστή πίεσης
- 2 Καντράν
- 3 Ρυθμιστής πίεσης
- 4 Σύνδεση φιάλης
- 5 Σωλήνας CO₂
- 6 Κύλινδρος CO₂

1. Γυρίστε τον ρυθμιστή πίεσης στη θέση «OFF».
2. Χαλαρώστε τη στερέωση του κυλίνδρου CO₂.
3. Εάν είναι απαραίτητο, απουσνδέστε τον εύκαμπτο σωλήνα CO₂ από τη σύνδεση CO₂.
4. Γυρίστε τον κύλινδρο CO₂ αριστερόστροφα από τη σύνδεση της φιάλης.

Συνδέστε έναν νέο κύλινδρο CO₂

Εικόνα J

- 1 Κλίμακα ρυθμιστή πίεσης
- 2 Καντράν
- 3 Ρυθμιστής πίεσης
- 4 Σύνδεση φιάλης
- 5 Σωλήνας CO₂
- 6 Κύλινδρος CO₂

1. Αφαιρέστε το κάλυμμα από τον κύλινδρο CO₂.
2. Βιδώστε τον κύλινδρο CO₂ στη σύνδεση φιάλης του ρυθμιστή πίεσης. Εάν υπάρχει αντίσταση, γυρίστε τον κύλινδρο CO₂ λίγο μέχρι να στερεωθεί καλά. Μπορεί να ακουστεί ένα σύντομο σφύριγμα.
3. Αν χρειαστεί, συνδέστε ξανά τον εύκαμπτο σωλήνα CO₂ στη σύνδεση CO₂.
4. Στερεώστε ξανά τον κύλινδρο CO₂ σε κατακόρυφη θέση.
5. Προγραμματίστε τον ρυθμιστή πίεσης στη θέση «4».
6. Διανέμετε ένα λίτρο «νερού με CO₂» μετά από κάθε ανανέωση του κυλίνδρου CO₂ έτσι ώστε ο αναμίκτης CO₂ να γεμίσει ξανά.

Λειτουργία

Λειτουργία

Το νερό αρχικά ρέει από την είσοδο νερού μέσω του σύνθετου φίλτρου (για περιγραφή φίλτρου, δείτε το κεφάλαιο Αναλώσιμα). Ανάλογα με το πάτημα του κουμπιού, το νερό ρέει στη συνέχεια μέσω της μονάδας ψύξης ή επιπλέον μέσω του αναμίκτη CO₂ στον διανομέα νερού. Ολόκληρο το σύστημα νερού πρέπει να καθαρίζεται χημικά σε τακτά χρονικά διαστήματα.

Χειρισμός

Υπόδειξη

Τα φωπιζόμενα πλήκτρα αισθητήρα ενεργοποιούνται με ένα ελαφρύ άγγιγμα.

Εικόνα K

- 1 Πλήκτρο «CO₂ Κρύο νερό»
- 2 Πλήκτρο «Κρύο νερό»

1. Τοποθετήστε ένα δοχείο στη μέση του δοχείου αποστράγγισης.

Εικόνα L

2. Πατήστε το πλήκτρο για τον επιθυμητό τύπο νερού μέχρι να γεμίσει το δοχείο. Κατά τη διάρκεια αυτής της διαδικασίας, το πλήκτρο ανάβει.

Απενεργοποίηση

Εάν η συσκευή δεν χρησιμοποιείται για περισσότερο από 4 ημέρες:

1. Κλείστε την παροχή νερού.
2. Απενεργοποιήστε τη συσκευή.
3. Απενεργοποιήστε τον κύριο διακόπτη της φιάλης CO₂ ή γυρίστε τον ρυθμιστή πίεσης του κυλίνδρου CO₂ στη θέση «0».

Θέση σε λειτουργία μετά την παύση λειτουργίας

Δ ΠΡΟΕΙΔΟΠΟΙΗΣΗ

Κίνδυνος για την υγεία λόγω αυξημένης συγκέντρωσης μικροβίων

Πραγματοποιήστε χημικό καθαρισμό μετά την παύση λειτουργίας.

1. Ενεργοποιήστε τη συσκευή.
2. Ανοίξτε την παροχή νερού.
3. Πάρτε και απορρίψτε τουλάχιστον 2 λίτρα νερού από κάθε τύπο νερού.
4. Πραγματοποιήστε χημικό καθαρισμό (βλέπε κεφάλαιο Χημικός καθαρισμός).

Μεταφορά

Δ ΠΡΟΣΟΧΗ

Μη τήρηση των οδηγιών σχετικά με το βάρος

Κίνδυνος τραυματισμού και πρόκλησης ζημιών

Κατά τη μεταφορά προσέξτε το βάρος του μηχανήματος.

- Μην μεταφέρετε τη συσκευή οριζόντια.
- Κατά τη μεταφορά με οχήματα στερεώστε τη συσκευή σύμφωνα με τις ισχύουσες οδηγίες ώστε να μην γλιστρήσει και να μην πέσει.

Αποστολή συσκευής

Η συσκευή δεν επιτρέπεται να μεταφέρεται οριζόντια.

- Επιλέξτε μια κατάλληλη συσκευασία για μεταφορά και σημειώστε την στο εξωτερικό με μια έντονη σήμανση για κάθετη μεταφορά.
- Εάν είναι δυνατόν, τοποθετήστε μια μικρή ξύλινη παλέτα κάτω από το κουτί αποστολής.
- Εναλλακτικά, μεταφέρετε τη συσκευή απευθείας σε κέντρο σέρβις της Kärcher.

Αποθήκευση

Δ ΠΡΟΣΟΧΗ

Μη τήρηση των οδηγιών σχετικά με το βάρος

Κίνδυνος τραυματισμού και πρόκλησης ζημιών

Κατά την αποθήκευση προσέξτε το βάρος της συσκευής.

1. Αποθηκεύετε τη συσκευή σε χώρο χωρίς παγετό.

Φροντίδα και συντήρηση

Δ ΠΡΟΕΙΔΟΠΟΙΗΣΗ

Κίνδυνος για την υγεία λόγω εσφαλμένης επισκευής της συσκευής

Αναθέστε την επισκευή της συσκευής μόνο από εκπαιδευμένο εξειδικευμένο προσωπικό.

Πριν την εκτέλεση όλων των εργασιών στη συσκευή:

1. Εκτόνωση πίεσης από τη συσκευή.
 - a Κλείστε την παροχή νερού.
 - b Τοποθετήστε ένα δοχείο κάτω από το άνοιγμα εξόδου νερού.
 - c Πιέστε παρατεταμένα το πλήκτρο «κρύο νερό» έως ότου να μην βγαίνει καθόλου νερό.
2. Απενεργοποιήστε τη συσκευή.
3. Απουσνδέστε το ρευματολήπτη.
4. Κλείστε την κύρια βρύση της φιάλης CO₂ ή αντίστοιχα στρέψτε τον ρυθμιστή πίεσης του φιαλιδίου CO₂ στο «0».
5. Εάν χρειάζεται, ξεβιδώστε το φιαλίδιο CO₂ από τον ρυθμιστή πίεσης.

Αντικατάσταση φίλτρου

Δ ΠΡΟΕΙΔΟΠΟΙΗΣΗ

Κίνδυνος για την υγεία από την είσοδο μικροβίων

Δώστε ιδιαίτερη προσοχή στην υγιεινή και την καθαριότητα κατά την εγκατάσταση του φυσιγγίου φίλτρου.

Φοράτε αποστειρωμένα γάντια μιας χρήσης κατά την εγκατάσταση του φίλτρου.

Φοράτε αποστειρωμένα γάντια μιας χρήσης κατά την εγκατάσταση του φίλτρου.

1. Κλείστε την παροχή νερού.
2. Πατήστε το κουμπί «κρύο νερό» έως ότου δεν βγαίνει πλέον νερό.
3. Ανοίξτε την ασφάλεια του καλύμματος φίλτρου.
4. Αφαιρέστε το πλαϊνό κάλυμμα του φίλτρου.
5. Αφαιρέστε το φίλτρο που θα αντικατασταθεί.

Εικόνα M

- a Περιστρέψτε το φίλτρο με τη θήκη φίλτρου κατά μέγιστο /45°.
 - b Ξεβιδώστε και αφαιρέστε το φίλτρο.
6. Ξεπακατέστε το καινούργιο φίλτρο.
 7. Τοποθετήστε το καινούργιο φίλτρο.

Εικόνα N

- a Εισαγάγετε το φίλτρο στη θήκη του φίλτρου και γυρίστε το μέχρι το τέρμα. Το φίλτρο είναι ασφαλισμένο.
 - b Περιστρέψτε το φίλτρο με τη θήκη φίλτρου στη συσκευή.
8. Τοποθετήστε το πλαϊνό κάλυμμα του φίλτρου.
 9. Κλείστε την ασφάλεια του καλύμματος φίλτρου.
 10. Συνδέστε το φως ρεύματος στην πρίζα.
 11. Τοποθετήστε ένα δοχείο κάτω από την παροχή νερού.
 12. Ανοίξτε την παροχή νερού.
 13. Πατήστε επανειλημμένα το κουμπί «κρύο νερό» μέχρι να φτάσει ο χρόνος ζεπιλύματος των 5 λεπτών (περίπου 10 - 15 λίτρα).

Υπόδειξη

Μετά από 60 δευτερόλεπτα συνεχούς υδροδότησης, η συσκευή σταματά αυτόματα τη διανομή.

14. Πραγματοποιήστε χημικό καθαρισμό (βλέπε κεφάλαιο Χημικός καθαρισμός).

Χημικός καθαρισμός

ΠΡΟΣΟΧΗ

Το νερό εξόδου είναι νερό καθαρισμού
Το νερό καθαρισμού δεν είναι κατάλληλο για κατανάλωση.

Ο χημικός καθαρισμός πρέπει να πραγματοποιείται μετά την αρχική εκκίνηση και γενικά τουλάχιστον κάθε 6 μήνες. Το ίδιο ισχύει μετά από μη λειτουργία για περισσότερες από 4 ημέρες ή μια εξαιρετική αλλαγή φίλτρου. Το σετ καθαρισμού απαιτείται για χημικό καθαρισμό (βλ. Κεφάλαιο *Αναλύσιμα υλικά*).

Υπόδειξη

Ο χημικός καθαρισμός διαρκεί περίπου 45 λεπτά.

- Κλείστε την παροχή νερού.
- Κλείστε τον κύριο διακόπτη της φιάλης CO₂ ή επαναφέρετε τον ρυθμιστή πίεσης του κυλίνδρου CO₂ στο «0».
- Πατήστε το πλήκτρο «CO₂ κρύο νερό» έως ότου δεν βγαίνει πλέον νερό.
- Απενεργοποιήστε τη συσκευή.
- Αφαιρέστε το σύνθετο φίλτρο (βλέπε κεφάλαιο *Αντικατάσταση φίλτρου*).
- Τοποθετήστε το κύπελλο σέρβις.

Εικόνα Ο

- Περιστρέψτε τη θήκη φίλτρου κατά μέγιστο 45°.
 - Τοποθετήστε το κύπελλο σέρβις.
 - Γυρίστε το κύπελλο σέρβις δεξιόστροφα.
 - Εισάγετε τη θήκη φίλτρου στη συσκευή.
- Αφαιρέστε τον σωλήνα παροχής νερού.
 - Προετοιμάστε το σετ καθαρισμού.

Εικόνα Ρ

- Εισαγωγή νερού
- Κοχλιωτή σύνδεση εγχυτήρα
- Στεγανοποιητικός δακτύλιος
- Περιβλήμα εγχυτήρα
- Εξόδος νερού (σύνδεση στη συσκευή)
 - Ξεβιδώστε το σετ καθαρισμού.
 - Τοποθετήστε τα 4 ταμπλέτες καθαρισμού στο σετ καθαρισμού.
 - Βιδώστε το σετ καθαρισμού λαμβάνοντας υπόψη τη σωστή θέση του δακτυλίου στεγανοποίησης.
- Συνδέστε το σετ καθαρισμού στην είσοδο της συσκευής.

- Συνδέστε τον σωλήνα παροχής νερού στο σετ καθαρισμού.
 - Εάν είναι δυνατόν, φέρτε το σετ καθαρισμού σε κάθετη θέση.
- Εικόνα Q**
- Αφαιρέστε το δοχείο αποστράγγισης.
 - Τοποθετήστε ένα κατάλληλο δοχείο με χωρητικότητα τουλάχιστον 1 λίτρου κάτω από τον διανομέα νερού.
 - Συνδέστε το φιν ρεύματος στην πρίζα.
 - Ανοίξτε την παροχή νερού.
 - Ενεργοποιήστε τη συσκευή.

Υπόδειξη

Ακολουθήστε τα παρακάτω βήματα με εξαιρετική προσοχή για να διασφαλίσετε ότι ο χημικός καθαρισμός έχει το μεγαλύτερο δυνατό αποτέλεσμα.

Υπόδειξη

Το απορρυπαντικό για χημικό καθαρισμό διαθέτει μπλε ένδειξη χρώματος. Το χρώμα του νερού που διανέμεται δείχνει τη συγκέντρωση και την αποτελεσματικότητα του απορρυπαντικού.

Υπόδειξη

Ελαφρά συγκέντρωση αφρού εμφανίζεται κατά τη διαδικασία καθαρισμού. Αυτό οφείλεται στο σύστημα και είναι φυσιολογικό.

- Πραγματοποιήστε τον καθαρισμό.
 - Πατήστε το πλήκτρο «CO₂κρύο νερό» έως ότου η συσκευή σταματήσει να κατανέμει νερό μετά από 60 δευτερόλεπτα.
 - Περιμένετε 60 δευτερόλεπτα για να διαλυθεί το απορρυπαντικό.
 - Επαναλάβετε αυτήν τη διαδικασία (ξεπλύνετε για 60 δευτερόλεπτα και περιμένετε για 60 δευτερόλεπτα) συνολικά 2 φορές.
 - Αδειάστε το δοχείο μετά από κάθε έγχυση.
 - Πατήστε το κουμπί «κρύο νερό» για 30 δευτερόλεπτα.
- Η διαδικασία έγχυσης έχει ολοκληρωθεί. Το απορρυπαντικό αρχίζει να δρ. Θα πρέπει να είναι τουλάχιστον 15 λεπτά και μπορεί να επεκταθεί αυθαίρετα.
- Περιμένετε τουλάχιστον 15 λεπτά για να δράσει το απορρυπαντικό.
- Κλείστε την παροχή νερού.
- Πίστετε οποιοδήποτε πλήκτρο μέχρι να μην διατεθεί περισσότερο νερό.
- Απενεργοποιήστε τη συσκευή.

- Αφαιρέστε το σετ καθαρισμού.
- Συνδέστε τον εύκαμπτο σωλήνα εισόδου νερού στη συσκευή.
- Αφαιρέστε το κύπελλο σέρβις και τοποθετήστε ξανά το φίλτρο.

Ξεπλύνετε μετά από χημικό καθαρισμό

Υπόδειξη

Μπορείτε να διακόψετε για λίγο τη διαδικασία έκπλυσης ανά πάσα στιγμή, π.χ. για να αδειάσετε το δοχείο.

- Τοποθετήστε ένα κατάλληλο δοχείο με χωρητικότητα τουλάχιστον 1 λίτρου κάτω από τον διανομέα νερού.
- Ανοίξτε την παροχή νερού.
- Ενεργοποιήστε τη συσκευή.
- Πατήστε επανειλημμένα το πλήκτρο «κρύο νερό» έως ότου δεν είναι ορατό μπλε χρώμα. Στη συνέχεια ξεπλύνετε τουλάχιστον άλλα 4 λίτρα.
- Πατήστε επανειλημμένα το πλήκτρο «CO₂ κρύο νερό» έως ότου δεν είναι ορατό μπλε χρώμα. Στη συνέχεια ξεπλύνετε τουλάχιστον άλλα 2 λίτρα.
- Ανοίξτε τον κύριο διακόπτη της φιάλης CO₂ και ελέγξτε τη ρυθμισμένη πίεση αερίου ή ρυθμίστε τον ρυθμιστή πίεσης του κυλίνδρου CO₂ στη θέση «4».
- Διανέμετε ένα λίτρο νερού με CO₂ έτσι ώστε ο αναμίκτης CO₂ να γεμίσει ξανά. Η συσκευή είναι σε λειτουργική ετοιμότητα.

Δειγματοληψία

Για να είναι δυνατόν ο έλεγχος της αποτελεσματικότητας του χημικού καθαρισμού, τα δείγματα πρέπει να λαμβάνονται αμέσως μετά την ολοκλήρωση του χημικού καθαρισμού, λαμβάνοντας υπόψη τους κανόνες για την μικροβιολογική ανάλυση νερού, και να αξιολογούνται από διαπιστευμένο εργαστήριο.

Αδειάστε το δοχείο αποστράγγισης

Ο πλωτήρας σηματοδοτεί ένα γεμάτο δοχείο αποστράγγισης. Όταν επιτευχθεί η μέγιστη στάθμη, ένας κόκκινος δακτύλιος σήμανσης είναι ορατός στον πλωτήρα.

Εικόνα R

- Αφαιρέστε προσεκτικά και αδειάστε το γεμάτο δοχείο αποστράγγισης.
- Ελέγχετε καθημερινά τη ρύπανση στο δοχείο αποστράγγισης και, αν χρειάζεται, καθαρίζετε.
- Τοποθετήστε ξανά το δοχείο αποστράγγισης.

Αντιμετώπιση βλαβών

Σφάλμα	Αιτία	Αντιμετώπιση
Η συσκευή δεν απελευθερώνει νερό, αλλά δείχνει «Έτοιμη για χρήση». Ανάβουν όλα τα κουμπιά.	Η παροχή νερού διακόπτεται.	<ol style="list-style-type: none"> Εξασφαλίστε την παροχή νερού. Ελέγξτε τις συσκευές απενεργοποίησης. Εάν το σφάλμα παραμένει, επικοινωνήστε με το τμήμα σέρβις.
Η συσκευή δεν λειτουργεί. Τα κουμπιά δεν ανάβουν.	Η παροχή ρεύματος είναι ελαττωματική. Η ασφάλεια είναι ελαττωματική.	<ul style="list-style-type: none"> Ελέγξτε την παροχή ρεύματος. Αφαιρέστε το κάλυμμα της ασφάλειας δίπλα στον διακόπτη της συσκευής, αντικαταστήστε την ασφάλεια. Εάν η ασφάλεια καεί ξανά, απενεργοποιήστε τη συσκευή, επικοινωνήστε με το τμήμα σέρβις.
Η έξοδος νερού δεν ψύχεται, παρόλο που πατήθηκε το κουμπί «Κρύο νερό»	Η μονάδα ψύξης δεν έχει ακόμη φτάσει τη θερμοκρασία-στόχο της.	<ol style="list-style-type: none"> Ελέγξτε ξανά αφού περιμένετε 20 έως 40 λεπτά. Εάν η λειτουργία ψύξης αποτυγχάνει μόνιμα: Απενεργοποιήστε τη συσκευή. Επικοινωνήστε με το τμήμα σέρβις.
Τα κουμπιά ανθρακούχου νερού και κρύου νερού ανάβουν εναλλάξ και ακούγεται ένας τόνος σήματος.	Σφάλμα ελέγχου θερμοκρασίας.	<ul style="list-style-type: none"> Επικοινωνήστε με το τμήμα σέρβις.
Το κουμπί ανθρακούχου νερού δεν ανάβει πλέον μετά από 60 δευτερόλεπτα και η διανομή ανθρακούχου νερού εμποδίζεται.	Η συμπλήρωση της δεξαμενής συσκευής εισπίεσης διοξειδίου του άνθρακα απέτυχε.	<ol style="list-style-type: none"> Απενεργοποιήστε τη συσκευή. Ελέγξτε την παροχή νερού. Ελέγξτε την πίεση του αερίου. Απενεργοποιήστε και ενεργοποιήστε πάλι τη συσκευή. Εάν το σφάλμα παραμένει, επικοινωνήστε με το τμήμα σέρβις.
Η εσωτερική αντλία ξεκινά στη διανομή με «CO₂ κρύο νερό» με διαφορετική καθυστέρηση.	Αυτή είναι μια κανονική λειτουργία, όχι ένα σφάλμα.	<ul style="list-style-type: none"> Δεν απαιτείται διόρθωση
Η εσωτερική αντλία λειτουργεί για λίγο σε τακτά χρονικά διαστήματα	Αυτή είναι μια φυσιολογική λειτουργία για τη λειτουργία της δεξαμενής ανθρακωτή.	<ul style="list-style-type: none"> Δεν απαιτείται διόρθωση
Καθόλου διοξείδιο του άνθρακα στο νερό.	Πίεση αερίου CO ₂ πολύ χαμηλή. Άδεια φιάλη CO ₂ ή κύλινδρος CO ₂ .	<ul style="list-style-type: none"> Διορθώστε την πίεση αερίου CO₂. Αντικαταστήστε τη φιάλη CO₂ ή τον κύλινδρο CO₂. Εάν το σφάλμα παραμένει, επικοινωνήστε με το τμήμα σέρβις.
Πολύ λίγο διοξείδιο του άνθρακα στο νερό	Η δεξαμενή κρύου νερού δεν έχει φτάσει ακόμη στη θερμοκρασία-στόχο. Το φίλτρο είναι βρώμικο και μειώνει την απαραίτητη ροή νερού. Η φιάλη CO ₂ ή ο κύλινδρος CO ₂ είναι σχεδόν άδειος.	<ol style="list-style-type: none"> Ελέγξτε τη ροή του φίλτρου και αντικαταστήστε το φίλτρο, εάν είναι απαραίτητο. Εάν το σφάλμα παραμένει, επικοινωνήστε με το τμήμα σέρβις. Αντικαταστήστε τη φιάλη CO₂ ή τον κύλινδρο CO₂.
Εκτόξευση ανθρακούχου νερού για μεγαλύτερες ποσότητες	Η επαναπλήρωση της δεξαμενής συσκευής εισπίεσης διοξειδίου του άνθρακα έχει επηρεαστεί. Η ρύθμιση πίεσης αερίου είναι πολύ υψηλή.	<ul style="list-style-type: none"> Ελέγξτε τη ροή του φίλτρου και αντικαταστήστε το φίλτρο εάν είναι απαραίτητο. Διορθώστε την πίεση αερίου CO₂. Εάν το σφάλμα παραμένει, επικοινωνήστε με το τμήμα σέρβις.

Εγγύηση

Σε κάθε χώρα ισχύουν οι όροι εγγύησης οι οποίοι εκδίδονται από την αρμόδια εταιρεία διανομής μας.

Τυχόν βλάβες στη συσκευή σας επιδιορθώνονται από εμάς χωρίς χρέωση εντός της προθεσμίας εγγύησης.

Τεχνικά στοιχεία

		WPD 50 Ws
Στοιχεία ισχύος συσκευής		
Τάση λειτουργίας	V	220-240
Συχνότητα δικτύου	Hz	50
Ασφάλεια δικτύου (με χρονοκαθυστέρηση)	A	6
Μέγιστη κατανάλωση ενέργειας	W	200
Πίεση εισροής νερού	MPa (bar)	0,15 - 0,6 (1,5- 6)
Θερμοκρασία εισροής νερού	°C	5-30
Εύρος πίεσης ρύθμισης CO ₂	MPa (bar)	0,38...0, 42 (3,8...4, 2)
Θερμοκρασία περιβάλλοντος	°C	5 - 32
Απελευθέρωση νερού (ανάλογα με την πίεση εισροής και την κατάσταση του φίλτρου)		
Κρύο νερό	l/h	120
Νερό με CO ₂	l/h	80
Ελάχιστη θερμοκρασία κρύου νερού	°C	6
Διαστάσεις και βάρη		
Πλάτος	mm	300
Βάθος	mm	440
Ύψος	mm	395
Βάρος	kg	19

Με την επιφύλαξη τεχνικών αλλαγών.

Σχέδιο συντήρησης

Χρονική στιγμή	Εκτέλεση
καθημερινά	Αφαιρέστε και καθαρίστε το δοχείο αποστράγγισης. Αφού η συσκευή σταματήσει όλη τη νύχτα, αφαιρέστε 0,5 λίτρα νερού από κάθε τύπο νερού και απορρίψτε την.
εβδομαδιαία, πιο συχνά εάν είναι απαραίτητο	Καθαρίστε το εξωτερικό της συσκευής, καθαρίστε το δοχείο αποστράγγισης με ζεστό νερό ή σε πλυντήριο πιάτων. Μην χρησιμοποιείτε καθαριστικά που περιέχουν οινόπνευμα, συστατικά οξέος ή λιπαντικά για τον καθαρισμό πλαστικών επιφανειών.
ανά εξάμηνο	Εάν η ποιότητα του νερού είναι κακή, αντικαταστήστε το φίλτρο Hy-Pure-Plus. Πραγματοποιήστε χημικό καθαρισμό, βλ. Κεφάλαιο <i>Χημικός καθαρισμός</i> .
ετησίως	Αντικαταστήστε το φίλτρο Hy-Pure-Plus.
Αποφασιστικός παράγοντας για το διάστημα αλλαγής φίλτρου είναι η ποσότητα του νερού που διανέμεται και η ποιότητα του νερού εισαγωγής.	

Содержание

Общие указания	159
Указания по технике безопасности	159
Указания по технике безопасности	159
Символы на устройстве	160
Использование по назначению	160
Общие указания по обращению с баллонами CO ₂	160
Защита окружающей среды	160
Принадлежности и запасные части	160
Расходный материал	161
Комплект поставки	161
Описание устройства	161
Сборка	161
Первый ввод в эксплуатацию	162
Работа с баллоном CO ₂	162
Работа с цилиндром CO ₂	162
Эксплуатация	162
Транспортировка	163
Хранение	163
Уход и техническое обслуживание	163
Помощь при неисправностях	164
Гарантия	164
Технические характеристики	164
План технического обслуживания	165
Бланк технического обслуживания WPD 50 Ws	166

Общие указания



Перед первым использованием устройства следует ознакомиться с данной оригинальной инструкцией по эксплуатации и действовать в соответствии с ней. Сохранять оригинальную инструкцию по эксплуатации для дальнейшего пользования или для следующего владельца.

- Чтобы гарантировать качество воды, можно использовать только питьевую воду из системы централизованного хозяйственно-питьевого водоснабжения. Качество должно, по меньшей мере, отвечать основным рекомендациям Всемирной организации здравоохранения (ВОЗ).
- Если для монтажа устройства требуется вмешательство в сеть питьевого водоснабжения, то его должен выполнять только специально обученный персонал, имеющий допуск в соответствии с местными предписаниями и законодательством. В случае необходимости эти работы должны выполняться по поручению клиента.
- Для защиты от повреждения водой, вызванного разрывом водяного шланга, мы рекомендуем установить запорное устройство и систему защиты от утечки воды (приобретается опционально) в линию подачи воды.
- Работы по техническому обслуживанию внутренних частей устройства могут выполняться только оператором устройства, ознакомившимся с настоящей инструкцией по эксплуатации.
- При использовании баллона CO₂ должны соблюдаться действующие местные правила маркировки места установки.
- Не очищать устройство струей воды.
- Не очищать поверхности спиртосодержащими, агрессивными или абразивными моющими средствами. Рекомендуется средство для чистки поверхностей CA 30 R (6.295-686.0).

Указания по технике безопасности

Степень опасности

⚠ ОПАСНОСТЬ

- **Указание относительно непосредственно грозящей опасности, которая приводит к тяжелым травмам или к смерти.**

⚠ ПРЕДУПРЕЖДЕНИЕ

- **Указание относительно возможной потенциально опасной ситуации, которая может привести к тяжелым травмам или к смерти.**

⚠ ОСТОРОЖНО

- **Указание на потенциально опасную ситуацию, которая может привести к получению легких травм.**

ВНИМАНИЕ

- **Указание относительно возможной потенциально опасной ситуации, которая может повлечь за собой материальный ущерб.**

Указания по технике безопасности

- **ОПАСНОСТЬ** • Опасность поражения электрическим током. Перед началом работ на устройстве вытащить штепсельную вилку. Розетка должна быть оснащена автоматом защитного отключения на 30 мА.

- **Опасность для жизни в результате возможного разрыва газового баллона CO₂. Устанавливать напорный резервуар вертикально и закреплять его. Всегда соединяйте резервуар для сжатого газа с редуктором давления, одобренным для данного типа устройств, и с предохранительным клапаном. Защищать газовый баллон от чрезмерного нагрева и никогда не подвергать его воздействию прямых солнечных лучей.**

- **Опасность взрыва. Никогда не подсоединять баллон CO₂ с сифонной трубкой.**

Баллоны с сифонной трубкой обозначены, например, красной предупредительной наклейкой. • Опасность удушья в результате выхода углекислого газа.

Обеспечить достаточную приточную и вытяжную вентиляцию места установки или установить газовый сигнализатор. Соблюдать требования законодательства страны, касающиеся предписанного

минимального размера помещения, систем оповещения и вентиляции при опорожнении резервуаров для сжатого газа.

- **Опасность взрыва. Не хранить в устройстве взрывоопасные предметы, такие как аэрозольные баллончики с горючими веществами.**

- **ПРЕДУПРЕЖДЕНИЕ** • При установке устройства убедиться, что сетевой кабель не будет заземлен или поврежден. • Не размещать многоместные штепсельные розетки или мобильные источники электропитания позади устройства. • Опасность получения травмы из-за взрыва баллонов. Газированную воду можно наполнять только в устойчивые к давлению бутылки (10 бар).

- **Опасность перегрева. Не закрывать вентиляционные отверстия устройства.**
- **Опасность повреждения. Не использовать механические или другие вспомогательные средства, кроме рекомендованных производителем, для ускорения процесса размораживания.**

- **Не повреждать контур охлаждения.**
- **Опасность для здоровья от микробов. При замене картриджа фильтра соблюдать гигиену и чистоту. При замене фильтра использовать стерильные одноразовые перчатки. Регулярно чистить поддон и поверхности. Никогда не прикасаться к точке выдачи воды пальцами или чистящей салфеткой. Выполнять химическую очистку устройства не реже одного**

раза в 6 месяцев. Если поставщик питьевой воды предупредил о микробиологическом загрязнении, необходимо обязательно провести химическую очистку устройства после отмены предупреждения.

- Опасность для здоровья из-за повышенной концентрации микробов в воде. Если устройство не использовалось более 4 дней, необходимо включить устройство, открыть подачу воды и выполнить химическую очистку, см. главу Химическая очистка.
- Опасность для здоровья из-за неправильно отремонтированного устройства. Ремонт устройства может выполняться только обученным персоналом.
- Опасность травмирования моющим средством.

Следовать инструкциям по технике безопасности для моющего средства и надевать защитные очки и перчатки при работе с моющими средствами.

ВНИМАНИЕ ● Повреждения блока охлаждения устройства. Если устройство хранилось или транспортировалось в горизонтальном положении, необходимо подождать минимум 24 часа перед вводом в эксплуатацию.

Символы на устройстве



▲ ПРЕДУПРЕЖДЕНИЕ
Опасность возгорания, горючие материалы

В этом устройстве используется воспламеняющийся хладагент. В случае утечки хладагента держать устройство вдали от источников воспламенения.

Использование по назначению

▲ ПРЕДУПРЕЖДЕНИЕ
Это устройство не предназначено для использования лицами (включая детей) с ограниченными физическими, сенсорными или умственными возможностями, если только они не находятся под наблюдением лица, ответственного за их безопасность, или им ранее

не были даны инструкции по использованию устройства.

▲ ПРЕДУПРЕЖДЕНИЕ
Следить за тем, чтобы дети не играли с устройством.

▲ ПРЕДУПРЕЖДЕНИЕ
Во избежание опасностей поврежденный сетевой кабель должен быть заменен производителем, его сервисной службой или специалистом с аналогичной квалификацией.

- Устройство служит для выдачи охлажденной воды с и без добавления углекислого газа (CO₂), соответствующей по качеству питьевой воде, в режиме самообслуживания.
- Устройство может использоваться в следующих сферах:
 - в домашнем хозяйстве и подобных условиях;
 - в кухонных зонах для персонала магазинов, работников офисов и других рабочих объектов;
 - в сельском хозяйстве;
 - в гостиницах, мотелях, пансионатах, предлагающих завтраки, и прочих заведениях гостиничного типа;
 - на предприятиях общественного питания и аналогичных предприятиях в сфере оптовой торговли.
- Устройство оснащено комбинированным фильтром.
- Устройство должно быть установлено в помещении, защищенном от мороза.
- Не использовать и не устанавливать устройство на улице.
- Нельзя устанавливать, хранить и транспортировать устройство в горизонтальном положении.

Предсказуемое неправильное использование

Любое использование не по назначению недопустимо. Оператор несет ответственность за ущерб, вызванный использованием не по назначению.

Общие указания по обращению с баллонами CO₂

При замене баллонов CO₂ необходимо соблюдать указания по технике безопасности от поставщика газа, а также любые правовые нормы.

- Баллон CO₂ должен быть оснащен одобренным компанией KÄRCHER редуктором давления для возможности регулировки содержания углекислого газа в воде.
- Углекислый газ E 290 должен соответствовать стандартам чистоты в соответствии с Директивой 96/77/ЕС (качество пищевых продуктов) и должен иметь маркировку в соответствии со Статьей 7 Директивы 89/107/ЕЭС.
- Прежде чем использовать газовый баллон, необходимо убедиться, что он заполнен газом подходящего типа. Достоверную информацию по типу газа обеспечивает только наклейка с указанием на опасный груз, которая должна присутствовать на каждом газовом баллоне. Цвет газового баллона не всегда дает однозначную информацию о типе газа. Газовый баллон, который вызывает сомнения в отношении содержания или других признаков (повреждение, воздействие огня, следы механической обработки), нельзя использовать.
- Необходимо соблюдать правила, действующие в конкретной стране.

▲ ОПАСНОСТЬ
Опасность взрыва
Никогда не подсоединять баллон CO₂ с сифонной трубкой. Баллоны с сифонной трубкой обозначены, например, красной предупредительной наклейкой.

▲ ПРЕДУПРЕЖДЕНИЕ
Опасность для жизни в результате возможного разрыва газового баллона CO₂
Устанавливать напорный резервуар вертикально и закреплять его.

Никогда не открывать напорный резервуар без редуктора и предохранительного клапана. Редуктор с предохранительным клапаном должен быть допущен для использования с соответствующим типом устройства.

▲ ОПАСНОСТЬ
Опасность удушья в результате выхода углекислого газа
Обеспечить достаточную приточную и вытяжную вентиляцию места установки или установить газовый сигнализатор.

Не подвергайте баллон CO₂ воздействию прямых солнечных лучей. Защищайте баллон CO₂ от чрезмерного нагрева. Установить видимую маркировку, указывающую на возможное наличие двуокиси углерода в газообразной форме.



Защита окружающей среды

Упаковочные материалы поддаются вторичной переработке. Упаковку необходимо утилизировать без ущерба для окружающей среды.

Электрические и электронные устройства часто содержат ценные материалы, пригодные для вторичной переработки, и зачастую такие компоненты, как батареи, аккумуляторы или масло, которые при неправильном обращении или ненадлежащей утилизации представляют потенциальную опасность для здоровья и окружающей среды. Тем не менее, данные компоненты необходимы для правильной работы устройства. Устройства, обозначенные этим символом, запрещено утилизировать вместе с бытовыми отходами. R-290 Содержит газ, создающий парниковый эффект R290 – герметично закрытое устройство

Указания по компонентам (REACH)
Для получения актуальной информации о компонентах см. www.kaercher.de/REACH

Принадлежности и запасные части

Использовать только оригинальные принадлежности и запасные части. Только они гарантируют безопасную и бесперебойную работу устройства. Для получения информации о принадлежностях и запчастях см. www.kaercher.com.

Монтажные комплекты

Описание	№ для заказа
Монтажный комплект для цилиндра CO ₂	2.644-217.0
Монтажный комплект для баллона CO ₂ , стандартный (емкость 2 кг, 6 кг, 10 кг)	2.644-218.0
Стойка Premium	2.644-134.0
Стойка Basic	2.644-221.0

Кувшины

Описание	№ для заказа
Кувшин для воды, 1 л, стеклянный, с пластиковой крышкой и логотипом KÄRCHER, пригодный для мытья в посудомоечной машине	6.640-431.0
Графин, Eva Solo, 1 л, пригодный для мытья в посудомоечной машине	0.017-575.0

Промывные стаканы

Описание	№ для заказа
Промывной стакан 4 л	6.640-341.0

Бутылки		
Изображение	Описание	№ для заказа
	Бутылка 0,5 л, из тритана, пригодна для мытья в посудомоечной машине	6.640-430.0
	Бутылка 0,75 л, из тритана, пригодна для мытья в посудомоечной машине	6.640-512.0
	Бутылка 0,6 л, с мундштуком и крышкой из тритана, пригодна для мытья в посудомоечной машине	6.640-469.0
	Высококачественная бутылка из боросиликатного стекла 0,75 л, термостойкая, прозрачная, Ø 7 см, высота 26 см с крышкой из нержавеющей стали и защитным чехлом из неопрена	6.642-186.0

Стаканы	
Описание	№ для заказа
Твердый бумажный стаканчик, пригоден для горячих напитков, 180 мл, без логотипа, 2500 штук	6.640-455.0
Твердый бумажный стаканчик, пригоден для горячих напитков, 180 мл, с логотипом KÄRCHER, 2500 штук	6.640-460.0
Пластиковый стаканчик, 200 мл, без логотипа, 3000 штук	6.640-454.0
Пластиковый стаканчик, 200 мл, с логотипом KÄRCHER, 3000 штук	6.640-453.0

Описание	№ для заказа
Редуктор давления 1,5 - 6 бар - 1/2	6.640-625.0
Водяной блок, предохранитель от затопления	6.640-338.0
Обратный клапан, утвержденный	6.640-463.0

Дополнительный материал для монтажных работ	
Описание	№ для заказа
Автоматический предохранительный выключатель 30 мА, 230 В, 50 Гц	6.640-427.0
Система защиты от утечки воды, датчик утечки воды с электромагнитным клапаном и латунным резьбовым соединением G 3/4"	6.640-291.0

Расходный материал

Фильтр

Обозначение	Описание	№ для заказа
Фильтр Ну-Pure-Plus	Комбинированный фильтр из угольного и мембранного фильтров. Удерживает хлор, тяжелые металлы, остатки из трубопровода, бактерии и вирусы и обеспечивает хороший вкус. Все минеральные вещества сохраняются в воде.	2.644-200.0

Моющее средство для химической очистки

Обозначение	Описание	№ для заказа
Комплект для очистки	Для приема химического моющего средства (щелочные таблетки Bevi), многократного использования	2.643-941.0
Щелочные таблетки Bevi	Химическое моющее средство для внутренней очистки WPD раз в пол года, упаковочная единица 1 x 10 таблеток	6.295-891.0

Моющее средство для наружной очистки устройства

Обозначение	Описание	№ для заказа
CA 30 R	Готовое к использованию средство для чистки поверхностей, бутылка 0,5 л	6.295-686.0
Разбрызгивающая головка для средства для чистки поверхностей	Данная многозарядная разбрызгивающая головка требуется для пульверизатора при первом заказе CA 30 R.	6.295-723.0

Комплект поставки

При распаковке устройства проверить содержимое коробки на комплектность, используя инструкцию по эксплуатации. При обнаружении недостающих принадлежностей или повреждений, полученных во время транспортировки, следует уведомить торговую организацию, продавшую устройство.

Описание устройства

Рисунки см. на страницах с рисунками
Рисунок А

- ① Фиксатор крышки фильтра
- ② Крышка фильтра
- ③ Выключатель устройства
- ④ Подключение CO₂
- ⑤ Подключение к источнику воды
- ⑥ Питание от сети
- ⑦ Крышка держателя предохранителя с предохранителем 6 А
- ⑧ Заводская табличка
- ⑨ Вентиляционные отверстия
- ⑩ Комбинированный фильтр
- ⑪ Крепление фильтра
- ⑫ Кнопка «Охлажденная вода с CO₂»
- ⑬ Кнопка «Охлажденная вода»
- ⑭ Отверстие для отпуска воды
- ⑮ Поддон для сбора капель

Сборка

Подключение устройства

Во время первой установки и возможного проведения ремонтных работ, связанных с заменой деталей принадлежностей, следует убедиться, что используются только детали, одобренные компанией KÄRCHER (комплект для подключения,

регулятор давления CO₂). Эти детали проверены и сертифицированы для обеспечения соответствия высоким стандартам качества фирмы KÄRCHER. Использование других деталей не допускается.

- Подключение к электросети и давление воды на входе должны соответствовать значениям, указанным в технических характеристиках (см. главу «Технические характеристики»).
- В зависимости от местных предписаний требуется установка утвержденного обратного клапана.
- Установить устройство на ровной поверхности.
- Штепсельная вилка и розетка всегда должны быть в свободном доступе.
- Выключатель устройства, предохранитель и подключение газа и воды (обратная сторона устройства) должны быть в свободном доступе. Минимальное расстояние до стены составляет 100 мм.
- Для уменьшения потребления электричества питание можно прерывать во время перерывов в работе (например, с помощью выключателя с часовым механизмом).
- Подключать устройство только с помощью прилагаемых шлангопроводов.
- Не используйте бывшие в употреблении шлангопроводы.

Схема подключения:

Рисунок В

- ① Розетка (с автоматом защитного отключения на 30 мА)
- ② Сетевой кабель
- ③ Диспенсер
- ④ Шланг подачи воды (комплект для подключения)
- ⑤ Редуктор давления с манометром (необходим только при давлении подводимой воды выше 6 бар (0,6 МПа))
- ⑥ Водопроводный кран в системе здания
- ⑦ Питьевой водопровод в системе здания

- ⑧ Система защиты от утечки воды (опция)
- ⑨ Обратный клапан (опция)

Подключения: Рисунок С

- ① Подвод воды
- ② Подключение CO₂
- ③ Питание от сети
- ④ Крышка держателя предохранителя с предохранителем 6 А
- ⑤ Выключатель устройства с подсветкой

1. Вынуть заглушку из отверстия для подачи воды и утилизировать ее.

Рисунок D

2. Вынуть заглушку из присоединения к водопроводу и патрубка для CO₂ и утилизировать их.

Рисунок E

3. Подключить шланг подачи воды к патрубку для подключения воды «H₂O».
4. Соединить шланг подачи воды с водопроводным краном в системе здания (при необходимости подключить дополнительные детали).
5. Соединить сетевой кабель с гнездом подключения к сети.
6. Подключить соединительный шланг CO₂ к подключению CO₂.

Вставить фильтр

△ ПРЕДУПРЕЖДЕНИЕ
Опасность для здоровья в результате проникновения микробов

При монтаже фильтровального патрона особое внимание уделить гигиене и чистоте. При установке фильтра использовать стерильные одноразовые перчатки.

1. Открыть фиксатор крышки фильтра.

Рисунок F

2. Снять боковую крышку фильтра.

3. Снять заводскую сервисную чашку.

Рисунок Б

- а Ответить крепление фильтра макс. на 45°.
- б Повернуть сервисную чашку против часовой стрелки.
- в Снять сервисную чашку.

4. Вставить фильтр.

Рисунок Н

- а Ответить крепление фильтра макс. на 45°.
 - б Вставить фильтр в крепление фильтра сверху.
 - в Повернуть фильтр до упора. Произойдет блокировка фильтра.
 - д Задвинуть фильтр с креплением фильтра в устройство.
5. Установить боковую крышку фильтра.
 6. Закрыть фиксатор крышки фильтра.

Первый ввод в эксплуатацию

Примечание

Для поддержания безупречного гигиенического состояния устройства водопроводящие компоненты были заполнены на заводе азотом. Перед тем, как промыть устройство водой, сначала необходимо удалить CO₂ из резервуара для смешивания. Это делается с помощью газа CO₂.

Промывка резервуара для смешивания CO₂

1. Подсоединить сосуд CO₂ или новый баллон CO₂ (см. главу «Подключение нового баллона CO₂» или «Подключение нового цилиндра CO₂»).
2. Настроить давление CO₂:
 - а **Сосуд CO₂**: Открыть главный клапан и установить поворотный регулятор так, чтобы на манометре отображалось значение 4 бар.
 - б **Баллон CO₂**: Повернуть поворотный переключатель регулятора в положение «4».
3. Включить устройство.
4. Держать приток воды закрытым.
5. Поместить емкость под отверстие для отпуска воды.
6. Нажать и удерживать в течение 10 секунд кнопку «Охлажденная вода с CO₂». Выйдет некоторое количество газа, который может быть смешан с каплями воды. Данная короткая утечка газа не опасна.
7. Повернуть поворотный регулятор на 0 бар или в положение «0».
8. Нажимать кнопку «Охлажденная вода с CO₂» до тех пор, пока больше не будет слышно утечки газа.

Промывка устройства и фильтра

Примечание

Теперь все устройство и фильтр промываются водой.

1. Открыть линию подачи воды.
2. Поместить емкость под отверстие для отпуска воды.
3. Повторно нажимать кнопку «Охлажденная вода», пока не будет достигнуто время промывки в 5 минут (ок. 10–15 л).
4. Повторно нажимать кнопку «Охлажденная вода с CO₂», пока не будет достигнуто время промывки еще в 4 минуты (ок. 4–5 л).

Примечание

После 60 секунд непрерывной выдачи воды устройство автоматически прекращает выдачу.

5. Провести химическую очистку (см. главу «Химическая очистка»).
 6. Настроить давление CO₂:
 - а **Сосуд CO₂**: Открыть главный клапан и установить поворотный регулятор так, чтобы на манометре отображалось значение 4 бар.
 - б **Баллон CO₂**: Повернуть поворотный переключатель регулятора в положение «4».
- Устройство готово к эксплуатации.

Работа с баллоном CO₂

Примечание

Также соблюдать общие указания по обращению с баллонами CO₂, см. главу Общие указания по обращению с баллонами CO₂.

При подключении нового или демонтаже пустого баллона CO₂ необходимо выполнить следующие действия.

Снять пустой баллон CO₂

Рисунок I

- ① Поворотный регулятор
- ② Редуктор
- ③ Накладная гайка

- ④ Главный кран
- ⑤ Манометр контроля давления
- ⑥ Шланг CO₂

1. Закрыть газовый баллон с помощью главного крана.
2. Повернуть регулятор давления в положение «0».

Примечание

Если редуктор отсоединяется от баллона CO₂ несмотря на то, что все еще имеется достаточное давление, уплотнительное кольцо круглого сечения между баллоном и редуктором деформируется, в результате чего возникает необходимость в его замене.

3. Ослабить стяжной ремень для фиксации баллона CO₂.
4. Вынуть пустой газовый баллон.
5. Открутить редуктор от пустого газового баллона.

Подключение нового баллона CO₂

Рисунок J

- ① Поворотный регулятор
- ② Редуктор
- ③ Накладная гайка
- ④ Главный кран
- ⑤ Манометр контроля давления
- ⑥ Шланг CO₂

1. Снять защитный колпачок с нового газового баллона.
2. ненадолго открыть главный кран, чтобы обеспечить выход возможно имеющегося сжиженного CO₂.
3. Навинтить редуктор на новый газовый баллон. При этом убедиться в правильном положении уплотнительного кольца.
4. Затянуть накладную гайку от руки.
5. Установить новый баллон CO₂ и закрепить его стяжным ремнем.
6. Подключить шланг CO₂ к редуктору.
7. Медленно открыть главный кран газового баллона.
8. С помощью поворотного регулятора установить редуктор на 4 бар.
9. Закрыть главный кран на газовом баллоне.
10. Считать показанное значение на манометре контроля давления. Показанное значение должно оставаться постоянным не менее 5 минут.

Если происходит заметное падение давления:

11. Устранить падение давления.
 - а Проверить наличие и состояние уплотнительного кольца круглого сечения между напорным резервуаром и редуктором.
 - б При необходимости заменить дефектное уплотнительное кольцо круглого сечения.
 - в Проверить правильное положение редуктора.
 - д Затянуть накладную гайку сильнее.
 - е Проверить шланговую муфту на редукторе и шланге CO₂ на предмет видимых повреждений.

Если падение давления не удается устранить упомянутыми способами, редуктор необходимо заменить, поскольку он неисправен.

12. После выполнения проверки на герметичность открыть главный кран.
13. С помощью поворотного регулятора настроить рабочее давление на редукторе. Предварительная настройка – 4 бар, при необходимости предварительную настройку можно откорректировать.
14. После каждой замены баллона CO₂ слить один литр воды с CO₂, чтобы обеспечить заполнение смесителя CO₂.

Работа с цилиндром CO₂

Примечание

Также соблюдать общие указания по обращению с баллонами CO₂, см. главу Общие указания по обращению с баллонами CO₂.

Примечание

Цилиндры CO₂ продаются в аптеках, магазинах электроники и супермаркетах.

При подключении нового или демонтаже пустого цилиндра CO₂ необходимо выполнить следующие действия.

Снять пустой цилиндр CO₂

Рисунок J

- ① Шкала регулятора давления

- ② Регулировочное колесико
- ③ Регулятор давления
- ④ Резьбовое соединение баллона
- ⑤ Шланг CO₂
- ⑥ Цилиндр CO₂

1. Повернуть регулятор давления в положение «OFF».
2. Ослабить крепление цилиндра CO₂.
3. При необходимости отсоединить шланг CO₂ от точки подключения CO₂.
4. Вывинтить пустой цилиндр CO₂ против часовой стрелки из резьбового соединения баллона.

Подключение нового цилиндра CO₂

Рисунок J

- ① Шкала регулятора давления
- ② Регулировочное колесико
- ③ Регулятор давления
- ④ Резьбовое соединение баллона
- ⑤ Шланг CO₂
- ⑥ Цилиндр CO₂

1. Снять крышку с цилиндра CO₂.
2. Прикрутить цилиндр CO₂ на резьбовое соединение регулятора давления на баллоне. После появления сопротивления повернуть цилиндр CO₂ немного дальше, чтобы прочно закрепить его. Можно услышать кратковременное шипение.
3. При необходимости снова подкрутить шланг CO₂ к точке подключения CO₂.
4. Снова закрепить цилиндр CO₂ в вертикальном положении.
5. Предварительно установить регулятор давления в положение «4».
6. После каждой замены цилиндра CO₂ слить один литр воды с CO₂, чтобы обеспечить заполнение смесителя CO₂.

Эксплуатация

Функционирование

Вода от входа проходит сначала через комбинированный фильтр (описание фильтра см. в гл. Расходные материалы). Затем, в зависимости от того, какая кнопка нажата, вода протекает через модуль охлаждения или дополнительно через смеситель CO₂ к точке выдачи воды. Необходимо регулярно проводить химическую очистку всей водяной системы.

Управление

Примечание

Сенсорные кнопки с подсветкой активируются легким прикосновением.

Рисунок K

- ① Кнопка «Охлажденная вода с CO₂»
- ② Кнопка «Охлажденная вода»

1. Поместить емкость в центр поддона для сбора капель.

Рисунок L

2. Удерживать нажатой кнопку нужного типа воды до тех пор, пока емкость не наполнится. Во время этого процесса нажатая кнопка светится ярче.

Приостановка эксплуатации

Если устройство не используется более 4 дней:

1. Закрыть линию подачи воды.
2. Выключить устройство.
3. Закрыть главный кран баллона CO₂ или повернуть регулятор давления цилиндра CO₂ в положение «0».

Ввод в эксплуатацию после приостановки эксплуатации

⚠ ПРЕДУПРЕЖДЕНИЕ

Опасность для здоровья из-за повышенной концентрации микробов

После приостановки эксплуатации выполнить химическую очистку.

1. Включить устройство.
2. Открыть линию подачи воды.
3. Выпустить минимум по 2 литра воды каждого типа и слить.
4. Провести химическую очистку (см. главу Химическая очистка)

Транспортировка

⚠ ОСТОРОЖНО

Несоблюдение веса

Опасность получения травм и повреждений
Во время транспортировки учитывать вес устройства.

- Не транспортировать устройство в горизонтальном положении.
- При перевозке устройства в транспортных средствах зафиксировать его от скольжения и опрокидывания в соответствии с действующими правилами.

Отправка устройств

Устройство нельзя транспортировать в горизонтальном положении.

- Выбрать подходящую для транспортировки упаковку и нанести на нее снаружи заметную маркировку для вертикальной транспортировки.
- Если возможно, поместить небольшой деревянный поддон под транспортировочную упаковку.
- В качестве альтернативы принести устройство непосредственно в пункт сервисной службы Kärcher.

Хранение

⚠ ОСТОРОЖНО

Несоблюдение веса

Опасность получения травм и повреждений
Во время хранения учитывать вес устройства.

1. Устройство следует хранить в защищенном от мороза месте.

Уход и техническое обслуживание

⚠ ПРЕДУПРЕЖДЕНИЕ

Опасность для здоровья из-за неправильно отремонтированного устройства

Ремонт устройства должен выполняться только обученным персоналом.

Перед началом любых работ на устройстве:

1. Сброс давления устройства.
 - a Закрыть линию подачи воды.
 - b Поместить емкость под отверстие для отпуска воды.
 - c Держать нажатой кнопку «Охлажденная вода» до тех пор, пока не прекратится выдача воды.
2. Выключить устройство.
3. Извлечь штепсельную вилку из розетки.
4. Закрыть главный кран баллона CO₂ или повернуть регулятор давления цилиндра CO₂ в положение «0».
5. При необходимости выкрутить цилиндр CO₂ из регулятора давления.

Замена фильтра

⚠ ПРЕДУПРЕЖДЕНИЕ

Опасность для здоровья в результате проникновения микробов

При монтаже фильтровального патрона особое внимание уделить гигиене и чистоте.

При установке фильтра использовать стерильные одноразовые перчатки.

1. Закрыть линию подачи воды.
2. Нажать и удерживать кнопку «Охлажденная вода» до тех пор, пока не прекратится выход воды.
3. Открыть фиксатор крышки фильтра.
4. Снять боковую крышку фильтра.
5. Снять фильтр, подлежащий замене.

Рисунок М

- a Отвести фильтр с креплением фильтра макс. на 45°.
 - b Выкрутить и вынуть фильтр.
6. Распаковать новый фильтр.
 7. Установить новый фильтр.

Рисунок N

- a Вставить фильтр в крепление фильтра и повернуть до упора. Произойдет блокировка фильтра.
 - b Задвинуть фильтр с креплением фильтра в устройство.
8. Установить боковую крышку фильтра.
 9. Закрыть фиксатор крышки фильтра.
 10. Вставить штепсельную вилку в розетку.
 11. Поместить емкость под точку выдачи воды.
 12. Открыть линию подачи воды.
 13. Нажать кнопку «Охлажденная вода» столько раз, пока не будет достигнуто время промывки в 5 минут (около 10 - 15 литров).

Примечание

После 60 секунд непрерывной выдачи воды устройство автоматически прекращает выдачу.

14. Провести химическую очистку (см. главу Химическая очистка).

Химическая очистка

⚠ ОСТОРОЖНО

Выдаваемая вода является водой для очистки

Выданная вода для очистки не подходит для потребления.

Химическая очистка должна проводиться после первого ввода в эксплуатацию и, как правило, не реже одного раза в 6 месяцев. Это же относится к ситуации после приостановки эксплуатации более чем на 4 дня или внеочередной замены фильтра. Для химической очистки необходим комплект для очистки (см. главу Расходный материал).

Примечание

Химическая очистка длится approx. 45 минут.

1. Закрыть линию подачи воды.
2. Закрыть главный кран баллона CO₂ или повернуть регулятор давления цилиндра CO₂ в положение «0».
3. Нажать и удерживать кнопку «Охлажденная вода с CO₂» до тех пор, пока не прекратится выход воды.
4. Выключить устройство.
5. Снять комбинированный фильтр (см. главу Замена фильтра).
6. Установить сервисную чашку.**Рисунок O**
 - a Отвести крепление фильтра макс. на 45°.
 - b Установить сервисную чашку.
 - c Повернуть сервисную чашку по часовой стрелке.
 - d Задвинуть фильтр в устройство.
7. Отсоединить трубопровод подачи воды.
8. Подготовить комплект для очистки.

Рисунок P

- ① Вход воды
- ② Резьбовое соединение инжектора
- ③ Уплотнительное кольцо
- ④ Корпус инжектора
- ⑤ Выход воды (подсоединение к устройству)
 - a Развинтить комплект для очистки.
 - b Вставить 4 таблетки чистящего средства в комплект для очистки.
 - c Свинтить комплект для очистки, учитывая правильную посадку уплотнительных колец.
9. Подсоединить комплект для очистки к входу аппарата.
10. Подключить трубопровод подачи воды к комплекту для очистки.
11. Если возможно, установить комплект для очистки в вертикальное положение.

Рисунок Q

12. Снять поддон для сбора капель.
13. Установить подходящую емкость объемом не менее 1 литра под выход воды.
14. Вставить штепсельную вилку в розетку.
15. Открыть линию подачи воды.
16. Включить устройство.

Примечание

Следующие шаги выполнять с особой тщательностью, чтобы добиться наибольшего эффекта от химической очистки.

Примечание

Моющее средство для химической очистки снабжено синим цветовым индикатором. Окрашивание выдаваемой воды свидетельствует о концентрации и активности чистящего средства.

Примечание

Во время процесса очистки образуется незначительное количество пены. Это обусловлено системой и является нормальным.

Примечание

17. Выполнить очистку.
 - a Нажать и удерживать кнопку «Охлажденная вода с CO₂», пока устройство через 60 секунд не прекратит выдачу воды.
 - b Подождать 60 секунд, пока моющее средство не растворится.
 - c Повторить данный процесс (промыывание в течение 60 секунд и 60 секунд ожидания) в общей сложности 2 раза.
 - d После каждого процесса промывки опорожнить емкость.
 - e Нажать и удерживать кнопку «Охлажденная вода» в течение 30 секунд. Процесс промывки завершен. Время воздействия моющего средства начинается. Оно должно длиться минимум 15 минут и может быть продлено по желанию.

- f Подождать не менее 15 минут времени воздействия моющего средства.

18. Закрыть линию подачи воды.
19. Нажимать любую кнопку до тех пор, пока не прекратится выдача воды.
20. Выключить устройство.
21. Снять комплект для чистки.
22. Вновь присоединить шланг подачи воды к устройству.
23. Снять сервисную чашку и снова установить фильтр.

Промывка после химической очистки

Примечание

Можно ненадолго прервать процесс промывки, например, чтобы опорожнить промывной стакан.

1. Установить подходящую емкость объемом не менее 1 литра под выход воды.
2. Открыть линию подачи воды.
3. Включить устройство.
4. Нажать кнопку «Охлажденная вода» столько раз, пока не исчезнет окрашивание в синий цвет. Затем промыть еще как минимум 4 литрами.
5. Нажать кнопку «Охлажденная вода с CO₂» столько раз, пока не исчезнет окрашивание в синий цвет. Затем промыть еще как минимум 2 литрами.
6. Открыть главный кран на баллоне CO₂ и проверить установленное давление газа или установить регулятор давления цилиндра CO₂ в положение «4».
7. Слить один литр воды с CO₂, чтобы обеспечить заполнение смесителя CO₂. Устройство готово к эксплуатации.

Отбор проб

Чтобы иметь возможность проверить эффект химической очистки, необходимо отобрать пробы непосредственно после завершения химической очистки, соблюдая правила для микробиологического анализа воды, и провести оценку аккредитованной лабораторией.

Опорожнение поддона для сбора капель

Поплавок сигнализирует о полном заполнении поддона для сбора капель. При достижении максимального уровня заполнения на поплавке заметно красное маркировочное кольцо.

Рисунок R

1. Аккуратно извлечь поддон для сбора капель и опорожнить.
2. Проверить поддон для сбора капель на предмет загрязнений и при необходимости очистить.
3. Заново установить поддон для сбора капель.

Помощь при неисправностях

Ошибка	Причина	Устранение
Устройство не выдает воду, хотя показывает «Готово к использованию». Светятся все кнопки.	Перекрыта подача воды.	1. Обеспечить подачу воды. 2. Проверить запорные устройства. 3. Если неисправность сохраняется, обратиться в сервисную службу.
Устройство не работает. Кнопки не светятся.	Нарушено электропитание. Предохранитель неисправен.	● Проверить электропитание. ● Снять крышку предохранителя рядом с выключателем устройства, заменить предохранитель. Если предохранитель перегорит снова, выключить устройство и обратиться в сервисную службу.
Вода выдается неохлажденной, хотя нажата кнопка «Охлажденная вода».	Модуль охлаждения еще не достиг заданной температуры.	1. Попробовать еще раз через 20-40 минут. Если функция охлаждения выключена длительное время: 2. Выключить устройство. 3. Обратиться в сервисную службу.
Попеременно загораются кнопки «Газированная вода» и «Холодная вода», и раздается звуковой сигнал.	Ошибка регулировки температуры.	● Обратиться в сервисную службу.
Кнопка «Газированная вода» через 60 секунд больше не горит, и подача газированной воды заблокирована.	Не удалось пополнить бак карбонизатора.	1. Выключить устройство. 2. Проверить подачу воды. 3. Проверить давление газа. 4. Выключить и снова включить устройство. 5. Если неисправность сохраняется, обратиться в сервисную службу.
Внутренний насос запускается при выдаче «Охлажденная вода CO ₂ » с разной задержкой.	Это является нормальной работой, ошибки в данном случае нет.	● Действия по устранению ошибки не требуются.
Внутренний насос кратковременно запускается с регулярными интервалами	Это нормальная функция для работы бака карбонизатора.	● Действия по устранению ошибки не требуются.
Нет углекислого газа в воде.	Давление газа CO ₂ слишком низкое. Баллон CO ₂ или цилиндр CO ₂ пустой.	● Откорректировать давление газа CO ₂ . 1. Заменить баллон CO ₂ или цилиндр CO ₂ . 2. Если неисправность сохраняется, обратиться в сервисную службу.
Слишком мало углекислого газа в воде	Баке холодной воды еще не достиг заданной температуры.	● Повторно проверить содержание углекислого газа в воде через 20 минут.
	Фильтр загрязнен и снижает расход воды.	1. Проверить пропускную способность фильтра и при необходимости заменить фильтр. 2. Если неисправность сохраняется, обратиться в сервисную службу.
	Баллон CO ₂ или цилиндр CO ₂ почти пустой.	● Заменить баллон CO ₂ или цилиндр CO ₂ .
Брызги при выдаче газированной воды в большом количестве	Нарушено заполнение бака карбонизатора.	● Проверить пропускную способность фильтра и при необходимости заменить фильтр.
	Настроено слишком высокое давление газа.	1. Откорректировать давление газа CO ₂ . 2. Если неисправность сохраняется, обратиться в сервисную службу.

Гарантия

В каждой стране действуют соответствующие условия гарантии, установленные нашей дочерней сбытовой компанией. Возможные неисправности устройства в течение гарантийного срока мы устраняем бесплатно, если причина заключается в дефектах материалов или производственном браке. В случае возникновения претензий в течение гарантийного срока просьба обращаться с чеком о покупке в торговую организацию, продавшую изделие, или в ближайшую уполномоченную службу сервисного обслуживания.

(Адрес указан на обороте)

Дата выпуска отображается на заводской табличке в закодированном виде.

При этом отдельные цифры имеют следующее значение::

Пример: 30190

3 год выпуска

0 столетие выпуска

1 десятилетие выпуска

9 вторая цифра месяца выпуска

0 первая цифра месяца выпуска

Таким образом, в данном примере код 30190 означает дату выпуска 09 / (2) 013.

Технические характеристики

		WPD 50 Ws
Рабочие характеристики устройства		
Рабочее напряжение	V	220-240
Частота сети	Hz	50
Сетевой предохранитель (инертный)	A	6
Макс. потребляемая мощность	W	200
Давление подводимой воды	MPa (bar)	0,15 - 0,6 (1,5- 6)
Температура подводимой воды	°C	5-30
Диапазон установочного давления CO ₂	MPa (bar)	0,38...0, 42 (3,8...4, 2)
Температура окружающей среды	°C	5 - 32
Выдача воды (зависит от давления в подающей линии и состояния фильтра)		
Охлажденная вода	l/h	120

Насыщенная CO ₂ вода	Ширина	Вес	l/h	80
Температура охлажденной воды, мин.	Глубина	Сохраняется право на внесение технических изменений		
Размеры и вес	Высота			

План технического обслуживания

Время	Выполнение
Ежедневно	Снять и очистить поддон для сбора капель. После приостановки работы устройства на ночь выпустить по 0,5 л каждого типа воды и утилизировать.
Еженедельно, при необходимости чаще	Очистить устройство снаружи, очистить поддон для сбора капель горячей водой или в посудомоечной машине. Не использовать для очистки пластиковых поверхностей моющие средства, которые содержат спирт, кислотные компоненты или абразивные вещества.
Раз в полгода	При низком качестве воды заменить фильтр Ну-Pure-Plus. Провести химическую очистку, см. главу <i>Химическая очистка</i> .
Ежегодно	Заменить фильтр Ну-Pure-Plus.
Решающим фактором для интервала замены фильтра является количество выдаваемой воды и качество воды на входе.	

Зміст

Загальні вказівки	167
Вказівки з техніки безпеки.....	167
Вказівки з техніки безпеки	167
Символи на пристрої.....	168
Використання за призначенням	168
Загальні вказівки щодо поводження з балонами CO ₂	168
Охорона довкілля.....	168
Приладдя та запасні деталі.....	168
Видатковий матеріал	169
Комплект поставки	169
Опис пристрою	169
Збирання	169
Перше введення в експлуатацію.....	169
Поводження з балоном CO ₂	170
Поводження з циліндром CO ₂	170
Експлуатація	170
Транспортування	170
Зберігання.....	170
Догляд і технічне обслуговування	170
Допомога в разі несправностей	171
Гарантія.....	172
Технічні характеристики.....	172
План технічного обслуговування.....	172
Бланк технічного обслуговування WPD 50 Ws	173

Загальні вказівки



Перед першим використанням пристрою слід ознайомитися з цією оригінальною інструкцією з експлуатації і діяти відповідно до неї. Зберігати оригінальну інструкцію з експлуатації для подальшого користування або для наступного власника.

- Для забезпечення якості води слід використовувати лише питну воду із громадського водопроводу. Якість повинна, щонайменше, відповідати основним рекомендаціям Всесвітньої організації охорони здоров'я (ВООЗ).
- Якщо для встановлення пристрою потрібне втручання в мережу питної води, це повинно здійснюватися кваліфікованим персоналом, який має дозвіл відповідно до місцевих законів та правил. Якщо буде потреба, ці роботи повинні виконуватися за дорученням клієнта.
- Для захисту від збитків, спричинених водою, через розриви шлангу подачі води, рекомендуємо встановити у водопровід запірний пристрій та пристрій Aquastopp (замовляється додатково).
- Роботи з технічного обслуговування всередині пристрою може проводити тільки експлуатаційник пристрою, який ознайомився з цією інструкцією з експлуатації.
- Під час використання балону CO₂ необхідно дотримуватися місцевих правил маркування приміщення, у якому встановлюється балон.
- Не можна очищати пристрій струменем води.
- Не можна очищати пластмасові поверхні спиртовмісними, агресивними чи абразивними засобами для очищення. Рекомендується засіб для чищення поверхонь CA 30 R (6.295-686.0).

Вказівки з техніки безпеки

Ступінь небезпеки

⚠ НЕБЕЗПЕКА

- **Вказівка щодо небезпеки, яка безпосередньо загрожує та призводить до тяжких травм чи смерті.**

⚠ ПОПЕРЕДЖЕННЯ

- **Вказівка щодо потенційно можливої небезпечної ситуації, що може призвести до тяжких травм чи смерті.**

⚠ ОБЕРЕЖНО

- **Вказівка щодо потенційно небезпечної ситуації, яка**

може спричинити отримання легких травм.

УВАГА

- **Вказівка щодо можливої потенційно небезпечної ситуації, що може спричинити матеріальні збитки.**

Вказівки з техніки безпеки

⚠ НЕБЕЗПЕКА • **Небезпека ураження струмом. Перед проведенням робіт на пристрої завжди витягуйте штепсельну вилку з розетки. Розетка має бути оснащена автоматичним вимикачем, що спрацьовує з появою струму витоку, 30 мА.**

• **Небезпека для життя через вибух балону CO₂. Поставте балон вертикально і закріпіть його. Завжди підключайте балон, оснащений редуктором клапаном. Захищайте газовий балон від надмірного нагрівання і не піддавайте його впливу прямих сонячних променів. • Небезпека вибуху. Ніколи не підключайте балон CO₂ з напірною трубкою. Балони з напірною трубкою позначені, наприклад, червоною попереджувальною наклейкою. • Небезпека ядухи через викид вуглекислого газу. Забезпечте належну вентиляцію приміщення, де встановлений балон, або встановіть систему газової сигналізації. Дотримуйтесь спеціальних законодавчих приписів конкретної країни щодо встановленого мінімального розміру приміщення, систем сигналізації та вентиляції під час спорожнення газових балонів. • Небезпека вибуху. Не зберігайте в пристрої жодних вибухонебезпечних предметів, таких як**

аерозольні балончики з горючою речовиною.

⚠ ПОПЕРЕДЖЕННЯ • **Під час встановлення пристрою переконайтесь, що мережевий кабель не заземлений та не пошкоджений. • Не розміщуйте за пристроєм трійники або переносні блоки живлення. • Небезпека травмування через вибух балонів. Газовану воду можна заливати лише у стійкі до тиску балони (10 бар). • Небезпека перегріву. Не закривайте вентиляційні отвори в пристрої. • Небезпека пошкодження. Не використовуйте механічні та інші засоби, крім рекомендованих виробником, для прискорення процесу відтавання. • Не пошкоджуйте контур охолодження. • Небезпека для здоров'я через утворення мікроорганізмів. Під час заміни фільтрувального патрона слідкуйте за гігієною та чистотою. Під час заміни фільтра використовуйте стерильні одноразові рукавиці. Регулярно очищайте поверхні та мийте піддон для збирання крапель. Не торкайтеся дозатора води пальцями чи ганчіркою для протирання. Виконуйте хімічне очищення пристрою не рідше ніж кожні 6 місяців. Якщо оператор питного водопостачання попередив про мікробіологічне забруднення, то після виправлення ситуації слід обов'язково виконати хімічне очищення пристрою. • Небезпека для здоров'я через підвищену концентрацію мікроорганізмів у воді. Якщо пристрій не**

використовувався понад 4 днів, потрібно увімкнути пристрій, відкрити подачу води та провести хімічне очищення, див. главу Хімічне очищення. • **Небезпека для здоров'я через неправильний ремонт пристрою. Ремонт пристрою може здійснюватися тільки проінструкованим персоналом.** • **Небезпека травмування засобом для очищення. Дотримуйтесь вказівок з техніки безпеки щодо засобу для чищення, а під час роботи із засобами для очищення використовуйте захисні окуляри та рукавиці.** **УВАГА** • **Пошкодження блоку охолодження пристрою. Якщо пристрій зберігався або транспортувався у горизонтальному положенні, перед початком його експлуатації слід почекати принаймні 24 години.**

Символи на пристрої



Δ ПОПЕРЕДЖЕННЯ
Небезпека пожежі, горючий матеріал

У цьому пристрої використовується легкозаймистий холодоагент. У разі витіку холодоагенту тримати пристрій на безпечній відстані від джерел займання.

Використання за призначенням

Δ ПОПЕРЕДЖЕННЯ

Цей пристрій не призначений для використання особами (включаючи дітей) з обмеженими фізичними, сенсорними або розумовими здібностями, якщо їх не контролює особа, яка відповідає за їхню безпеку або раніше проінструкувала їх щодо використання пристрою.

Δ ПОПЕРЕДЖЕННЯ

Стежити за тим, щоб діти не грали з пристроєм.

Δ ПОПЕРЕДЖЕННЯ

Щоб уникнути небезпеки, пошкоджений мережевий кабель повинен бути замінений виробником, його сервісною службою або особою з аналогічною кваліфікацією.

- Пристрій призначений для видачі охолодженої води з і без додавання вуглекислого газу (CO₂), якість якої відповідає якості питної води, у режимі самообслуговування.
- Пристрій можна використовувати у таких сферах:
 - у приватному господарстві та т. п.;
 - у кухонних зонах магазинів, офісів та інших робочих зон;
 - у сільському господарстві;
 - у готелях, мотелях, пансіонатах та інших місцях проживання;
 - на підприємствах громадського харчування та для подібного використання у галузі оптової торгівлі.
- Пристрій оснащений комбінованим фільтром.
- Пристрій повинен бути встановлений у незамерзаючому приміщенні.

- Не використовувати і не встановлювати пристрій просто неба.
- Не класти, не зберігати та не транспортувати пристрій у горизонтальному положенні.

Можливо передбачуване неправильне застосування

Будь-яке непередбачене застосування неприпустиме.

Оператор несе відповідальність за збитки, заподіяні неправильним використанням.

Загальні вказівки щодо поводження з балонами CO₂

Під час заміни балонів CO₂ необхідно дотримуватися вказівок з техніки безпеки постачальника газу та можливі місцеві закони.

- Балон CO₂ повинен бути обладнаний редуктором тиску, дозволеним KÄRCHER, для регулювання вмісту вуглекислого газу у воді.
- Вуглекислий газ E 290 повинен відповідати вимогам щодо чистоти відповідно до Директиви 96/77/ЄС (якість харчових продуктів) і повинен бути маркований відповідно до статті 7 Директиви 89/107/ЄС.
- Перш ніж використовувати газовий балон, необхідно переконаватися в тому, що в ньому міститься газ потрібного типу. Надійні відомості про тип газу містяться тільки на наклейці небезпечного вантажу, що повинна бути наклеєна на кожному газовому балоні. Копір газового балона не завжди дає чітку інформацію про тип газу. Забороняється використовувати газовий балон, вміст якого викликає сумніви або якщо він привернув увагу якимось іншим чином (наприклад, наявність ушкоджень, слідів вогню або механічної обробки).
- Необхідно дотримуватися нормативних положень країни використання пристрою.

Δ НЕБЕЗПЕКА

Небезпека вибуху

Ніколи не підключайте балон CO₂ з напірною трубою. Балони з напірною трубою позначені, наприклад, червоною попереджувальною наклейкою.

Δ ПОПЕРЕДЖЕННЯ

Небезпека для життя через можливий вибух балона CO₂

Поставте балон вертикально і закріпіть його. Не відкривайте газовий балон без редуктора тиску та запобіжного клапана. Редуктор тиску із запобіжним клапаном повинен бути допущений для використання з пристроями цього типу.

Δ НЕБЕЗПЕКА

Небезпека ядухи через викид вуглекислого газу

Забезпечте належну вентиляцію приміщення, де встановлений балон, або встановіть систему газової сигналізації.

Не піддавайте балон CO₂ впливу прямих сонячних променів.

Захищайте балон CO₂ від надмірного нагрівання.

Розмістіть помітну етикетку, яка вказує на наявність вуглекислого газу.



Охорона довкілля



Пакувальні матеріали придатні до вторинної переробки. Упаковку необхідно утилізувати без шкоди для довкілля.



Електричні та електронні пристрої найчастіше містять цінні матеріали, які придатні до вторинної переробки, та компоненти, такі як батареї, акумулятори чи мастило, які у разі неправильного поводження з ними або неправильної утилізації можуть створити потенційну небезпеку для здоров'я людини та довкілля. Однак ці компоненти необхідні для належної експлуатації пристрою. Пристрій, позначений цим символом, забороняється утилізувати разом із побутовим сміттям.

R-290 Містить парниковий газ R290 — герметичний пристрій

Вказівки щодо компонентів (REACH)

Актуальні відомості про компоненти наведені на сайті: www.kaercher.de/REACH

Приладдя та запасні деталі



Слід використовувати лише оригінальне приладдя та оригінальні запасні частини, тому що саме вони гарантують безпечну та безперебійну експлуатацію пристрою.

Інформація щодо приладдя та запасних частин міститься на сайті www.kaercher.com.

Монтажні комплекти

Опис	№ для замовлення
Монтажний комплект циліндра CO ₂	2.644-217.0
Монтажний комплект звичайного балона CO ₂ (вміст 2 кг, 6 кг, 10 кг)	2.644-218.0
Підставка Premium	2.644-134.0
Підставка Basic	2.644-221.0

Глеки

Опис	№ для замовлення
 Глек для води, 1 л, скляний, з пластмасовою кришкою і логотипом KÄRCHER, підходить для миття в посудомийній машині	6.640-431.0
 Карафа, Eva Solo, 1 л, підходить для миття в посудомийній машині	0.017-575.0

Промивний стакан

Опис	№ для замовлення
Промивний стакан 4 л	6.640-341.0

Пляшки

Опис	№ для замовлення
 Пляшка 0,5 л, з тріфенілметана, підходить для миття в посудомийній машині	6.640-430.0
 Пляшка 0,75 л, виготовлена з тріфенілметана, підходить для миття в посудомийній машині	6.640-512.0
 Пляшка 0,6 л, з мундштуком та кришкою з тріфенілметана, підходить для миття в посудомийній машині	6.640-469.0
 Високоякісна боросилікатна скляна пляшка 0,75 л, жароміцна, прозора, Ø 7 см, висота 26 см із кришкою з нержавіючої сталі та неопреновою захисною оболонкою	6.642-186.0

Стаканчики

Опис	№ для замовлення
Жорсткий паперовий стаканчик, також для гарячих напоїв, 180 мл, без логотипу, 2500 штук	6.640-455.0
Жорсткий паперовий стаканчик, також для гарячих напоїв, 180 мл, з логотипом KÄRCHER, 2500 штук	6.640-460.0
Пластиковий стаканчик, 200 мл, без логотипу, 3000 штук	6.640-454.0
Пластиковий стаканчик, 200 мл, з логотипом KÄRCHER, 3000 штук	6.640-453.0

Додатковий матеріал для встановлення

Опис	№ для замовлення
Автоматичний вимикач, що спрацьовує з появою струму витоку, 30 мА, 230 В, 50 Гц	6.640-427.0
Aquastopp, датчик витоку води із електромагнітним клапаном та латунним нарізним з'єднанням G 3/4"	6.640-291.0

Опис	№ для замовлення
Редуктор тиску 1,5-6 бар — 1/2	6.640-625.0
Water Block, пристрій для запобігання переповнюванню	6.640-338.0
Зворотний клапан, допущений	6.640-463.0

Видатковий матеріал**Фільтр**

Позначення	Опис	№ для замовлення
Фільтр Hy-Pure-Plus	Комбінований фільтр з вугільного фільтра та ультрафільтра. Затримує хлор, важкі метали, осади з водопроводу, бактерії та віруси і забезпечує гарний смак. Усі мінерали залишаються у воді.	2.644-200.0

Засіб для хімічного очищення

Позначення	Опис	№ для замовлення
Комплект для очищення	Для приймання хімічного засобу для очищення (лужні таблетки Bevi), багаторазового використання	2.643-941.0
Лужні таблетки Bevi	Засіб для хімічного очищення для внутрішнього очищення WPD кожні півроку, упаковка 10 таблеток	6.295-891.0

Засіб для зовнішнього очищення пристрою

Позначення	Опис	№ для замовлення
CA 30 R	Готовий до використання засіб для очищення поверхонь, пляшка 0,5 л	6.295-686.0
Розпилювальна головка для засобу для очищення поверхонь	Під час першого замовлення CA 30 R потрібна ця розпилювальна головка багаторазового використання для розпилювального балона.	6.295-723.0

Комплект поставки

Розпаковуючи пристрій, перевірте вміст коробки на комплектність, користуючись інструкцією з експлуатації. У разі нестачі приладдя або ушкоджень, отриманих під час транспортування, слід повідомити про це торговельній організації, яка продала пристрій.

Опис пристрою

Рисунки див. на сторінці з зображеннями Малюнок А

- ① Фіксатор кришки фільтра
- ② Кришка фільтра
- ③ Вимикач пристрою
- ④ Патрубок CO₂
- ⑤ Патрубок для підключення водопостачання
- ⑥ Гніздо для підключення до мережі
- ⑦ Кришка тримача запобіжника із запобіжником 6 А
- ⑧ Заводська табличка
- ⑨ Вентиляційні отвори
- ⑩ Комбінований фільтр
- ⑪ Кріплення фільтру
- ⑫ Кнопка «Охолоджена вода CO₂»
- ⑬ Кнопка «Охолоджена вода»
- ⑭ Отвір для видачі води
- ⑮ Піддон для збирання крапель

Збирання**Підключення пристрою**

Під час першого встановлення і можливого проведення ремонтних робіт, пов'язаних зі заміною приладдя, слід забезпечити, щоб використовувались виключно деталі, дозволені KÄRCHER (комплект для підключення, регулятор тиску CO₂). Ці деталі перевірені та сертифіковані для забезпечення відповідності високим стандартам якості фірми KÄRCHER. Не допускається використання інших деталей.

- Підключення до джерела струму та тиск води на вході повинні відповідати значенням, наведеним у технічних характеристиках (див. главу «Технічні характеристики»).
- Залежно від місцевих норм слід встановити допущений зворотний клапан.
- Поставити пристрій на рівній поверхні.
- До штепсельної вилки та розетки завжди повинен бути забезпечений вільний доступ.

- До перемикача пристрою, запобіжника та патрубків для підключення газу та води (зворотний бік пристрою) повинен бути забезпечений вільний доступ. Мінімальна відстань до стіни — 100 мм.
- Для зменшення споживання електроенергії під час перерв у роботі можна вимкати електроживлення (наприклад, через таймер).
- Підключати пристрій тільки за допомогою шлангопроводів, що входять до комплекту поставки.
- Не застосовувати використовуваний шлангопровід.

Схема підключення:**Малюнок В**

- ① Розетка (з автоматичним вимикачем, що спрацьовує з появою струму витоку, 30 мА)
- ② Мережевий кабель
- ③ диспенсер
- ④ Шланг подачі води (комплект підключення)
- ⑤ Редуктор тиску з манометром (необхідний лише за тиску подачі води понад 6 бар (0,6 МПа))
- ⑥ Водопровідний кран будинкової водопровідної мережі
- ⑦ Лінія питної води будинкової водопровідної мережі
- ⑧ Aquastopp (опція)
- ⑨ Зворотний клапан (опція)

Патрубки:**Малюнок С**

- ① Підключення води
- ② Патрубок CO₂
- ③ Гніздо для підключення до мережі
- ④ Кришка тримача запобіжника із запобіжником 6 А
- ⑤ Вимикач пристрою з підсвічуванням

1. Вийняти пробку з дозатора води й викинути її. **Малюнок D**
2. Вийняти пробки з патрубка для підведення води й патрубка для CO₂ й викинути їх. **Малюнок E**
3. Підключити шланг подачі води до патрубка для підключення води «H₂O».
4. Підключити шланг подачі води до водопровідного крана будинкової водопровідної мережі (за потреби підключити додаткові компоненти).

5. Вставити мережевий кабель в гніздо для підключення до мережі.
6. Підключити з'єднувальний шланг CO₂ до патрубка CO₂.

Установлення фільтра**⚠ ПОПЕРЕДЖЕННЯ**

Небезпека для здоров'я через потрапляння мікроорганізмів

Під час встановлення фільтрувального патрона особливу увагу приділити гігієні та чистоті. Під час установлення фільтра використовуйте стерильні одноразові рукавиці.

1. Відкрити фіксатор кришки фільтра.

Малюнок F

2. Зняти кришку фільтра збоку.
3. Вийняти сервісний стакан, установлений на заводі.

Малюнок G

- a Нахилити тримач фільтра макс. на 45°.
- b Викрутити сервісний стакан проти годинникової стрілки.
- c Вийняти сервісний стакан.

4. Вставити фільтр.

Малюнок H

- a Нахилити тримач фільтра макс. на 45°.
- b Вставити фільтр зверху у тримач.
- c Вкрутити фільтр до упору. Фільтр фіксується.

- d Повернути тримач у вихідне положення, вставити фільтр у пристрій.

5. Вставити кришку фільтра збоку.

6. Закрити фіксатор кришки фільтра.

Перше введення в експлуатацію**Вказівка**

Для підтримання гігієнічності водопровідних компонентів пристрою вони заповнені на заводі азотом.

Перед промиванням пристрою водою спочатку слід видалити азот зі змішувача CO₂. Це робиться за допомогою газу CO₂.

Продування змішувача CO₂

1. Приєднати балон CO₂ або новий циліндр CO₂ (див. главу «Підключення нового балона CO₂» або «Підключення нового циліндра CO₂»).
2. Налаштувати тиск CO₂:
 - a **Балон CO₂**: відкрити головний кран і встановити поворотний регулятор так, щоб манометр показував 4 бар.
 - b **Циліндр CO₂**: повернути кільце поворотного регулятора в положення «4».
3. Увімкніть пристрій.
4. Не відкривати лінію подачі води.
5. Поставити ємність під дозатор води.

- Натиснути й утримувати кнопку «Охолоджена вода CO₂» протягом 10 секунд. Виходить троху газу, який може бути змішаний з краплями води. Такий короточасний вихід газу не становить небезпеки.
- Установити поворотний регулятор на 0 бар або в положення «0».
- Натискати кнопку «Охолоджена вода CO₂» доти, доки не припиниться вихід газу.

Промивання пристрою і фільтра

Вказівка

Тепер весь пристрій і фільтр промиваються водою.

- Відкрити лінію подачі води.
- Поставити ємність під дозатор води.
- Натискати кнопку «Охолоджена вода» доти, доки не буде досягнуто 5-хвилинного часу промивання (прибл. 10-15 літрів).
- Натискати кнопку «Охолоджена вода CO₂» доти, доки не буде досягнуто ще 4-хвилинного часу промивання (прибл. 4-5 літрів).

Вказівка

Через 60 секунд безперервної видачі води пристрій автоматично припиняє видачу.

- Виконати хімічне очищення (див. главу «Хімічне очищення»).
- Налаштувати тиск CO₂:
 - Балон CO₂**: відкрити головний кран і встановити поворотний регулятор так, щоб манометр показував 4 бар.
 - Циліндр CO₂**: повернути коліщатко поворотного регулятора в положення «4». Пристрій готовий до роботи.

Поводження з балоном CO₂

Вказівка

Дотримуйтесь також загальних вказівок щодо поведження з балоном CO₂, див. главу Загальні вказівки щодо поведження з балонами CO₂. Під час підключення нового або демонтажу порожнього балона CO₂ виконати наведені нижче дії.

Демонтаж порожнього балона CO₂

Малюнок I

- Поворотний регулятор
- Редуктор тиску
- Накидна гайка
- Головний кран
- Манометр регульованого тиску
- Шланг CO₂

- Перекрити газовий балон головним краном.
- Установити регулятор тиску у положення «0».

Вказівка

Якщо редуктор тиску від'єднати від балона CO₂, незважаючи на ще присутній тиск, ущільнювальне кільце між балоном та редуктором тиску деформується, і його потрібно замінити.

- Послабити стяжний ремінь для закріплення балона CO₂.
- Вийняти порожній газовий балон.
- Відкрутити редуктор тиску від порожнього газового балона.

Підключення нового балона CO₂

Малюнок I

- Поворотний регулятор
- Редуктор тиску
- Накидна гайка
- Головний кран
- Манометр регульованого тиску
- Шланг CO₂

- Зняти захисну кришку з нового газового балона.
- Відкрити і закрити головний кран, щоб міг вийти можливо присутній рідкий CO₂.
- Нагвинтити редуктор тиску на новий газовий балон. Зважати на правильне встановлення ущільнювального кільця.
- Вручну затягнути накидну гайку.
- Встановити новий балон CO₂ і закріпити його стяжним ремінем.
- Підключити шланг CO₂ до редуктора тиску.
- Повільно відкрити головний кран на газовому балоні.
- Встановити 4 бар на редукторі тиску за допомогою поворотного регулятора.

- Закрити головний кран на газовому балоні.
- Зчитати значення, відображене на манометрі регульованого тиску. Відображене значення повинно залишатися незмінним протягом принаймні 5 хвилин.

Якщо спостерігається помітне падіння тиску:

- Усунути падіння тиску.
 - Перевірити наявність ущільнювального кільця між газовим балоном і редуктором тиску.
 - Якщо ущільнювальне кільце пошкоджене, замінити його.
 - Перевірити правильність встановлення редуктора тиску.
 - Міцніше затягнути гайку.
 - Перевірити муфту шланга на редукторі тиску та шланг CO₂ на наявність видимих пошкоджень.

Якщо падіння тиску неможливо усунути зазначеними заходами, редуктор тиску несправний і його слід замінити.

- Після проведення тесту на герметичність відкрити головний кран.
- Встановити робочий тиск на редукторі тиску за допомогою поворотного регулятора. Попередньо встановлено 4 бар і за потреби його можна відрегулювати.
- Після кожної заміни балона CO₂ випустити один літр «Води, яка містить CO₂», щоб змішувач CO₂ знову заповнився.

Поводження з циліндром CO₂

Вказівка

Дотримуйтесь також загальних вказівок щодо поведження з балоном CO₂, див. главу Загальні вказівки щодо поведження з балонами CO₂.

Вказівка

Циліндри CO₂ можна купити в аптеках, магазинах електронного обладнання та супермаркетах. Під час підключення нового або демонтажу порожнього циліндра CO₂ виконати наведені нижче дії.

Демонтаж порожнього циліндру CO₂

Малюнок J

- Шкала регулятора тиску
- Коліщатко регулювання
- Регулятор тиску
- Нарізне з'єднання балона
- Шланг CO₂
- Циліндр CO₂

- Встановити регулятор тиску в положення «OFF».
- Послабити кріплення циліндра CO₂.
- За потреби від'єднати шланг CO₂ від патрубку CO₂.
- Викрутити порожній циліндр CO₂ проти годинникової стрілки з нарізного з'єднання балона.

Підключення нового циліндра CO₂

Малюнок J

- Шкала регулятора тиску
- Коліщатко регулювання
- Регулятор тиску
- Нарізне з'єднання балона
- Шланг CO₂
- Циліндр CO₂

- Зняти кожух циліндра CO₂.
- Прикрутити циліндр CO₂ на нарізне з'єднання регулятора тиску. Якщо відчувається опір, повернути циліндр CO₂ троху далі до міцної фіксації. Можна почути короточасне шипіння.
- За потреби знов підключити шланг CO₂ до патрубка CO₂.
- Знов закріпити циліндр CO₂ у вертикальному положенні.
- Попередньо встановити регулятор тиску в положення «4».
- Після кожної заміни циліндра CO₂ випустити один літр «Води, яка містить CO₂», щоб змішувач CO₂ знову заповнився.

Експлуатація

Функція

Спочатку вода тече від каналу подачі води через комбінований фільтр (опис фільтра див. у главі

«Видатковий матеріал»). Далі, залежно від того, яка кнопка натиснута, вода протікає через модуль охолодження або додатково через змішувач CO₂ до дозатора води. Регулярно виконувати хімічне очищення всієї водної системи.

Керування

Вказівка

Сенсорні кнопки з підсвічуванням активуються легким дотиком.

Малюнок K

- Кнопка «Охолоджена вода CO₂»
- Кнопка «Охолоджена вода»

- Поставити ємність посередині піддона для збирання крапель.

Малюнок L

- Натискати кнопку потрібного виду води, доки ємність не заповниться. Під час цього процесу натиснута кнопка світиться світліше.

Призупинення експлуатації

Якщо пристрій не використовується понад 4 днів:

- Закрити лінію водопостачання.
- Вимкнути пристрій.
- Закрутити головний кран балона CO₂ або повернути регулятор тиску циліндра CO₂ в положення «0».

Введення в експлуатацію після призупинення експлуатації

ПОПЕРЕДЖЕННЯ

Небезпека для здоров'я через підвищену концентрацію мікроорганізмів

Виконайте хімічне очищення після призупинення експлуатації.

- Увімкніть пристрій.
- Відкрити патрубок для підведення води.
- Злити щонайменше по 2 літри води кожного виду та вилити її.
- Виконати хімічне очищення (див. главу Хімічне очищення)

Транспортування

ОБЕРЕЖНО

Недотримання ваги

Небезпека травмування та пошкоджень

Під час транспортування враховувати вагу пристрою.

- Не транспортувати пристрій у горизонтальному положенні.
- Під час транспортування в транспортних засобах закріпити пристрій згідно з чинними нормами для запобігання його ковзанню та перевертанню.

Відправлення пристрою

Пристрій забороняється транспортувати в горизонтальному положенні.

- Вибрати придатну для транспортування упаковку і позначити її ззовні помітним маркуванням для вертикального транспортування.
- За можливості підставити під коробку невеликий дерев'яний піддон.
- Альтернативно можна віднести пристрій безпосередньо до сервісного центру Kärcher.

Зберігання

ОБЕРЕЖНО

Недотримання ваги

Небезпека травмування та пошкоджень

Під час зберігання враховувати вагу пристрою.

- Пристрій слід зберігати в захищеному від морозу місці.

Догляд і технічне обслуговування

ПОПЕРЕДЖЕННЯ

Небезпека для здоров'я через неправильний ремонт пристрою

Дозволяйте ремонтувати пристрій лише кваліфікованому персоналу.

Перед проведенням будь-яких робіт на пристрої:

- Скинути тиск у пристрої.
 - Закрити лінію водопостачання.
 - Поставити ємність під дозатор води.
 - Натискати кнопку «Охолоджена вода» доти, доки видача води не припиниться.
- Вимкнути пристрій.
- Витягти штепсельну вилку з розетки.
- Закрити головний кран балона CO₂ або повернути регулятор тиску циліндра CO₂ в положення «0».
- За потреби викрутити циліндр CO₂ з регулятора тиску.

Заміна фільтра

⚠ ПОПЕРЕДЖЕННЯ

Небезпека для здоров'я через потрапляння мікроорганізмів

Під час встановлення фільтрувального патрона особливо увагу приділити гігієні та чистоті. Під час встановлення фільтра використовуйте стерильні одноразові рукавиці.

1. Закрити лінію водопостачання.
2. Натиснути кнопку «Охолоджена вода» доти, доки видача води не припиниться.
3. Відкрити фіксатор кришки фільтра.
4. Зняти кришку фільтра збоку.
5. Вийняти фільтр, який потрібно замінити.

Малюнок М

- a Нахилити фільтр з тримачем макс. на 45°.
 - b Викрутити і вийняти фільтр.
6. Розпакувати новий фільтр.
 7. Вставити новий фільтр.

Малюнок N

- a Вставити фільтр у тримач і повернути його до упору. Фільтр фіксується.
 - b Повернувши тримач у вихідне положення, вставити фільтр у пристрій.
8. Вставити кришку фільтра збоку.
 9. Закрити фіксатор кришки фільтра.
 10. Вставити штепсельну вилку в розетку.
 11. Поставити ємність під дозатор води.
 12. Відкрити патрубок для підведення води.
 13. Натиснути кнопку «Охолоджена вода» доти, доки не буде досягнуто 5-хвилинного часу промивання (приблизно 10-15 літрів).

Вказівка

Через 60 секунд безперервної видачі води пристрій автоматично припиняє видачу.

14. Виконати хімічне очищення (див. главу Хімічне очищення).

Хімічне очищення

⚠ ОБЕРЕЖНО

Вода, що витікає, — це очисна вода

Очисна вода, що витікає, не підходить для споживання.

Хімічне очищення слід виконувати після першого введення в експлуатацію та, як правило, принаймні кожні 6 місяців. Це ж стосується призупинення експлуатації більше ніж на 4 дні або позачергової заміни фільтра. Для хімічного очищення потрібний комплект для очищення (див. главу Видатковий матеріал).

Вказівка

Хімічне очищення триває близько 45 хвилин.

1. Закрити лінію водопостачання.
2. Закрити головний кран балона CO₂ або повернути регулятор тиску циліндра CO₂ в положення «0».
3. Натиснути кнопку «Охолоджена вода CO₂» доти, доки видача води не припиниться.
4. Вимкнути пристрій.
5. Зняти комбінований фільтр (див. главу Заміна фільтра).

6. Вставити сервісний стакан.
 - Малюнок O**
 - a Нахилити тримач фільтра макс. на 45°.
 - b Вставити сервісний стакан.
 - c Закрутити сервісний стакан за годинниковою стрілкою.
 - d Повернути тримач фільтра у вихідне положення в пристрої.
7. Від'єднати лінію водопостачання.
8. Підготувати комплект для очищення.
 - Малюнок P**
 - ① Канал подачі води
 - ② Нарізне з'єднання інжектора
 - ③ Ущільнювальне кільце
 - ④ Корпус інжектора
 - ⑤ Вихід води (підключення до пристрою)

- a Розкрутити комплект для очищення.
 - b Вставити 4 таблетки для очищення в комплект для очищення.
 - c Скрутити комплект для очищення, слідкуючи за правильним розміщенням ущільнювального кільця.
9. Підключити комплект для очищення до входу пристрою.
 10. Підключити лінію водопостачання до комплекту для очищення.
 11. Якщо можливо, встановити комплект для очищення у вертикальне положення.

Малюнок Q

12. Вийняти піддон для збирання крапель.
13. Поставити під дозатор води відповідну ємність місткістю не менше 1 літра.
14. Вставити штепсельну вилку в розетку.
15. Відкрити патрубок для підведення води.
16. Увімкніть пристрій.

Вказівка

Виконуйте наступні кроки з особливою обережністю, щоб забезпечити максимальний ефект хімічного очищення.

Вказівка

Засіб для хімічного очищення має синій кольоровий індикатор. Змінення кольору води, яка видається, свідчить про концентрацію та активність засобу для чищення.

Вказівка

Під час процесу очищення утворюється невелика кількість піни. Це обумовлено системою та є нормальним явищем.

17. Виконати очищення.
 - a Натиснути кнопку «Охолоджена вода CO₂» доти, доки пристрій не припинить подавати воду через 60 секунд.
 - b Зачекати 60 секунд, щоб засіб для очищення розчинився.
 - c Повторити цей процес (промивання протягом 60 секунд і час очікування 60 секунд) загалом 2 рази.

- d Після кожного промивання спорожнювати ємність.
 - e Натиснути й утримувати кнопку «Охолоджена вода» протягом 30 секунд. Процес промивання завершено. Засіб для очищення починає працювати. Це триває не менше 15 хвилин. Тривалість впливу можна продовжити на будь-який час.
 - f Зачекати принаймні 15 хвилин, щоб дати засобу для очищення подіяти.
18. Закрити лінію водопостачання.
 19. Натиснути будь-яку кнопку доти, доки не припиниться видача води.
 20. Вимкнути пристрій.
 21. Від'єднати комплект для очищення.
 22. Знову підключити шланг подачі води до пристрою.
 23. Вийняти сервісний стакан і знову встановити фільтр.

Промивання після хімічного очищення

Вказівка

Процес промивання можна перервати у будь-який момент, наприклад, щоб спорожнити промивний стакан.

1. Поставити під дозатор води відповідну ємність місткістю не менше 1 літра.
2. Відкрити патрубок для підведення води.
3. Увімкніть пристрій.
4. Натиснути кнопку «Охолоджена вода» доти, доки не зникне синє фарбування води. Потім промити, зливши ще мінімум 4 літри.
5. Натиснути кнопку «Охолоджена вода CO₂» доти, доки не зникне синє фарбування води. Потім промити, зливши ще мінімум 2 літри.
6. Відкрити головний кран балона CO₂ і перевірити встановлений тиск газу або встановити регулятор тиску циліндра CO₂ у положення «4».
7. Злити один літр води, що містить CO₂, щоб змішувач CO₂ знову заповнився. Пристрій готовий до роботи.

Відбір проб

Щоб перевірити ефективність хімічного очищення, слід відібрати проби безпосередньо після завершення хімічного очищення, дотримуючись правил для мікробіологічного аналізу води, та провести оцінку в акредитованій лабораторії.

Спорожнення піддона для збирання крапель

Поплавок сигналізує про повне заповнення піддона для збирання крапель. У разі досягнення максимального рівня заповнення на поплавок помітне червоне маркувальне кільце.

Малюнок R

1. Обережно вийняти і спорожнити повний піддон для збирання крапель.
2. Перевірити піддон для збирання крапель на забруднення та помити у разі потреби.
3. Знову встановити піддон для збирання крапель.

Допомога в разі несправностей

Помилка	Причина	Усунення
Пристрій не видає води, але відображається «Готовий до експлуатації». Світяться усі кнопки.	Подача води перервана.	<ol style="list-style-type: none"> 1. Відновити подачу води. 2. Перевірити запірні пристрій. 3. Якщо несправність не зникає, звернутися до сервісної служби.
Пристрій не працює. Кнопки не світяться.	Збій електроживлення. Запобіжник несправний.	<ul style="list-style-type: none"> ● Перевірити електроживлення. ● Зняти кришку запобіжника поруч із перемикачем пристрою, замінити запобіжник. Якщо запобіжник знов перегоріє, вимкнути пристрій, звернутися до сервісної служби.
Вода, що виходить, не охолоджується, хоча була натиснута кнопка «Охолоджена вода»	Модуль охолодження ще не набрав своєї заданої температури.	<ol style="list-style-type: none"> 1. Спробувати ще раз через 20-40 хвилин. 2. Якщо функція охолодження вимкнута тривалий час: вимкнути пристрій. 3. Звернутися до сервісної служби.
Кнопки газованої води та холодної води світяться по черзі, і лунає звуковий сигнал.	Несправність регулятора температури.	<ul style="list-style-type: none"> ● Звернутися до сервісної служби.
Кнопка газованої води більше не світиться через 60 секунд, і подача газованої води заблокована.	Не вдалося заповнити бак карбонізатора.	<ol style="list-style-type: none"> 1. Вимкнути пристрій. 2. Перевірити подачу води. 3. Перевірити тиск газу. 4. Вимкнути та знов увімкнути пристрій. 5. Якщо несправність не зникає, звернутися до сервісної служби.
Внутрішній насос запускається під час видачі «Охолодженої води CO ₂ » з різною затримкою.	Це нормальне явище, а не помилка.	<ul style="list-style-type: none"> ● Усунення не потрібне
Внутрішній насос періодично ненадовго запускається	Це нормальне явище для роботи бака карбонізатора.	<ul style="list-style-type: none"> ● Усунення не потрібне

Помилка	Причина	Усунення
У воді немає вуглекислого газу.	Тиск газу CO ₂ занадто низький.	● Відкоригувати тиск газу CO ₂ .
	Балон CO ₂ або циліндр CO ₂ порожній.	1. Замінити балон CO ₂ або циліндр CO ₂ . 2. Якщо несправність не зникає, звернутися до сервісної служби.
Занадто мало вуглекислого газу у воді	Бак холодної води ще не набрав своєї заданої температури.	● Зачекавши 20 хвилин, знов перевірити вміст вуглекислого газу у воді.
	Фільтр забруднений і зменшує необхідний потік води.	1. Перевірити пропускну здатність фільтра та замінити його за потреби. 2. Якщо несправність не зникає, звернутися до сервісної служби.
	Балон CO ₂ або циліндр CO ₂ майже порожній.	● Замінити балон CO ₂ або циліндр CO ₂ .
Бризки газованої води під час видачі більшої кількості води	Поповнення бака карбонізатора порушено.	● Перевірити пропускну здатність фільтра та замінити його за потреби.
	Налаштування тиску газу занадто високе.	1. Відкоригувати тиск газу CO ₂ . 2. Якщо несправність не зникає, звернутися до сервісної служби.

Гарантія

У кожній країні діють відповідні гарантійні умови, встановлені уповноваженою організацією збуту нашої продукції в цій країні. Можливі несправності пристрою протягом гарантійного строку ми усуваємо

безкоштовно, якщо причина несправності полягає в дефектах матеріалів або виробничому браку. У разі виникнення претензій протягом гарантійного строку прохання звертатися, маючи при собі чек про покупку, до торговельної організації, що продала

продукт, або до найближчої уповноваженої служби сервісного обслуговування. (Адреси див. на звороті)

Технічні характеристики

		WPD 50 Ws
Робочі характеристики пристрою		
Робоча напруга	V	220-240
Частота мережі	Hz	50
Запобіжник мережі (інерційний)	A	6
Макс. споживана потужність	W	200
Тиск подачі води	MPa (bar)	0,15 - 0,6 (1,5- 6)
Температура подачі води	°C	5-30
Діапазон установлюваного тиску CO ₂	MPa (bar)	0,38...0, 42 (3,8...4, 2)
Температура навколишнього середовища	°C	5 - 32
Видача води (залежить від тиску подачі та стану фільтра)		
Охолоджена вода	l/h	120
Вода, яка насичена CO ₂	l/h	80
Температура охолодженої води, хв	°C	6
Розміри та вага		
Ширина	mm	300
Глибина	mm	440
Висота	mm	395
Вага	kg	19

Зберігається право на внесення технічних змін.

План технічного обслуговування

Час	Виконання
Щоденно	Вийняти та помити піддон для збирання крапель. Після простою пристрою протягом ночі злити по 0,5 л води кожного виду та вилити її.
Щотижня, за потреби частіше	Очистити пристрій зовні, помити піддон для збирання крапель гарячою водою або в посудомийній машині. Для очищення пластикових поверхонь не використовувати засоби для очищення, що містять спирт, кислотні компоненти або абразивні речовини.
Кожні півроку	Якщо якість води незадовільна, замінити фільтр Ну-Pure-Plus. Виконати хімічне очищення, див. главу <i>Хімічне очищення</i> .
Щороку	Замінити фільтр Ну-Pure-Plus.

Вирішальним фактором інтервалу заміни фільтра є кількість води, що видається, та якість води на вході.

Съдържание

Общи указания	174
Указания за безопасност	174
Указания за безопасност	174
Символи върху уреда	175
Употреба по предназначение	175
Общи указания за работа с CO ₂ -бутилка	175
Защита на околната среда	175
Аксесоари и резервни части	175
Консумативи	176
Комплект на доставката	176
Описание на уреда	176
Монтаж	176
Първоначално пускане в експлоатация	176
Работа с бутилката с CO ₂	177
Работа с цилиндъра за CO ₂	177
Експлоатация	177
Транспортиране	177
Съхранение	177
Грижа и поддръжка	177
Помощ при повреди	178
Гаранция	179
Технически данни	179
План за поддръжка	179
Протокол за поддръжка WPD 50 Ws	180

Общи указания



Преди първото използване на уреда прочетете тази оригинална инструкция и действайте съответно.

Запазете оригиналната инструкция за последващо използване или за следващия собственик.

- За да се гарантира качеството на водата, трябва да се използва единствено питейна вода от обществено водоснабдително предприятие. При това качеството трябва да отговаря най-малкото на водещите принципи, зададени от World Health Organisation (WHO).
- Ако за инсталацията на уреда се налага намеса във водопроводната мрежа за питейна вода, тя трябва да бъде осъществена от обучен специализиран персонал, който има разрешително в съответствие с валидните на мястото закони и разпоредби. При необходимост тези работи могат да бъдат възложени от клиента.
- За предпазване от причинявани от водата щети поради спукан маркуч за вода ние препоръчваме да се монтира блокиращо приспособление и Aquastopp (доставя се по избор) в хранящата тръбопровод за вода.
- Работи по поддръжка във вътрешността на уреда трябва да се извършват само от собственика на уреда, който е прочел настоящото ръководство за експлоатация.
- При употреба на бутилка с CO₂ трябва да се спазват валидните на мястото правила за обозначаване на помещението за престой.
- Не почиствайте уреда с водна струя.
- Пластмасовите повърхности не трябва да се почистват със съдържащи алкохол, агресивни или абразивни почистващи препарати. Препоръчва се почистващият препарат за повърхности CA 30 R (6.295-686.0).

Указания за безопасност

Степени на опасност

⚠ ОПАСНОСТ

- **Указание за непосредствена опасност, която може да доведе до тежки телесни повреди или до смърт.**

⚠ ПРЕДУПРЕЖДЕНИЕ

- **Указание за възможна опасна ситуация, която може да доведе до тежки телесни повреди или до смърт.**

⚠ ПРЕДПАЗЛИВОСТ

- **Указание за възможна опасна ситуация, която**

може да доведе до леки телесни повреди.

ВНИМАНИЕ

- **Указание за възможна опасна ситуация, която може да доведе до материални щети.**

Указания за безопасност

⚠ ОПАСНОСТ • **Опасност от токов удар. Преди работи по уреда винаги изваждайте мрежовия щепсел.**

Контактът трябва да бъде защитен с прекъсвач за утечен ток от 30 mA.

• **Опасност за живота поради пръскащ се резервоар за газ CO₂. Поставете резервоара под налягане изправен и го закрепете.**

Винаги свързвайте резервоара под налягане с одобрен за типа уред редуктор и с предпазен клапан. Предпазвайте газова бутилка от прекомерно нагряване и никога не я излагайте на директно слънчево греене.

• **Опасност от експлозия. Никога не свързвайте**

бутилка с CO₂ с тръба за подаване на вода. Бутилките за тръби за подаване на вода са обозначени например с червен предупредителен стикер.

• **Опасност от**

задушаване поради изтичащ въглероден диоксид. Осигурете достатъчна вентилация на помещението за престой или

инсталирайте сигнална система за газ. Спазвайте специфичните за страната

законови изисквания по отношение на предписаните

минимални размери на помещението, сигнални системи и вентилация по

време на изпразването на резервоари с газ под налягане.

• **Опасност от експлозия. Не съхранявайте в уреда никакви експлозивни**

предмети като спрейове със запалим работен газ.

⚠ ПРЕДУПРЕЖДЕНИЕ • **При разполагането на уреда следете мрежовият хранящ кабел да не бъде прищипан или повреден.** • **Не поставяйте разклонителни контактни кутии или мобилно електрозахранване зад уреда.** • **Опасност от нараняване поради пръскащи се бутилки. Газирана вода трябва да се налива само в устойчиви на налягане бутилки (10 bar).** • **Опасност от прегряване. Не затваряйте**

вентилационните отвори в уреда.

• **Опасност от повреда. За ускоряване на процеса на размразяване не използвайте механични или други помощни средства освен препоръчаните от производителя.**

• **Не повреждайте охлаждащия кръг.**

• **Опасност за здравето поради бактерии.**

При смяната на филтърния патрон следете за хигиена и чистота.

При смяната на филтъра носете стерилни ръкавици за еднократна употреба.

Редовно почиствайте тавата за оттичане и повърхностите.

Никога не докосвайте отвора за източване на вода с пръсти или с кърпа за почистване.

Най-малко на всеки 6 месеца извършвайте химическо почистване на уреда.

Ако Вашето водоснабдително предприятие е предупредило за микробиологично замърсяване, след отмяната на предупреждението задължително трябва да направите химическо почистване на уреда.

• **Опасност за здравето поради висока концентрация**

на бактерии във водата. Ако не сте използвали уреда повече от 4 дни, трябва да включите уреда, да отворите подаването на вода и да извършите химическо почистване, вж. глава Химическо почистване.

- Опасност за здравето поради неправилно ремонтиран уред. Уредът трябва да се ремонтира само от обучен специализиран персонал.
- Опасност от нараняване от почистващия препарат. Спазвайте указанията за безопасност на почистващия препарат и при работа с почистващи препарати носете защитни очила и защитни ръкавици.

ВНИМАНИЕ • Повреди на охлаждащия модул на уреда. Ако уредът е бил съхраняван или транспортиран в хоризонтално положение, най-малко 24 часа до пускането в експлоатация трябва да му направите техническа поддръжка.

Символи върху уреда



⚠ ПРЕДУПРЕЖДЕНИЕ
Опасност от пожар, запалими материали

В този уред се използва запалим хладилен агент.
При изтичане на хладилен агент дръжте източниците на запалване далеч от уреда.

Употреба по предназначение

⚠ ПРЕДУПРЕЖДЕНИЕ
Този уред не е предназначен за ползване от лица (включително деца) с ограничени физически, сензорни или умствени способности, освен ако те се намират под надзора на лице, отговарящо за тяхната безопасност, или предварително са били инструктирани от това лице относно употребата на уреда.

⚠ ПРЕДУПРЕЖДЕНИЕ
Деца не трябва да бъдат под надзор, за да се гарантира, че не си играят с уреда.

⚠ ПРЕДУПРЕЖДЕНИЕ
Повреденият мрежов захранващ кабел трябва да бъде сменен от производителя, неговия сервиз или от лице със същата квалификация, за да се избегнат опасности.

- Уредът служи за източване на охладена вода със или без добавяне на въглероден двуокис (CO₂) в качеството на хранителен продукт при режим на самообслужване.
- Уредът може да се използва в следните области:
 - в домакинството и подобни приложения
 - в кухните за персонала на магазини, офиси и други работни области
 - в селското стопанство
 - в хотели, мотели, пансионни с изхранване и други места за настаняване
 - в заведения за обществено хранене и подобно приложение в търговията на едро

- Уредът е оборудван с комбиниран филтър.
- Уредът трябва да се поставя в защитено от замръзване помещение.
- Не използвайте или оставяйте уреда на открито.
- Не поставяйте уреда в хоризонтално положение и не го съхранявайте или транспортирайте в хоризонтално положение.

Предвидима неправилна употреба

Всяка употреба не по предназначение е недопустима.
Обслужващото лице носи отговорност за повреди, настъпващи поради употреба не по предназначение.

Общи указания за работа с CO₂-бутилките

При смяна на CO₂-бутилките трябва да се спазват указанията за безопасност на доставчика на газ и приложимите налични законови разпоредби.

- За да може да се настройва съдържанието на въглероден двуокис във водата, CO₂-бутилката трябва да е оборудвана с одобрения от KÄRCHER редуктор.
- Въглеродният диоксид E 290 трябва да отговаря на изискванията за чистота, определени в Директива 96/77/ЕО (качество на хранителни продукти) и да бъде обозначен в съответствие с член 7 от Директива 89/107/ЕО.
- Преди да се използва газова бутилка, трябва да се установи със сигурност, че е подготвен правилният вид газ. Надеждна информация за вида газ предоставя само стикерът за опасен товар, който трябва да бъде наличен върху всяка газова бутилка. Цветът на газова бутилка винаги дава еднозначна информация за вида газ. Не трябва да се използва газова бутилка, за чието съдържание съществуват каквито и да е съмнения или която буди съмнения по друг начин (повреда, въздействие на огън, следи от механична обработка).
- Трябва да се спазват специфичните за страната разпоредби.

⚠ ОПАСНОСТ

Опасност от експлозия

Никога не свързвайте бутилка с CO₂ с тръба за подаване на вода. Бутилките за тръби за подаване на вода са обозначени например с червен предупредителен стикер.

⚠ ПРЕДУПРЕЖДЕНИЕ

Опасност за живота поради евентуално пръскащ се резервоар за газ CO₂

Поставете резервоара под налягане изправен и го закрепете.

Никога не отваряйте резервоара с газ под налягане без редуктор и без предпазен клапан. Редукторът с предпазен клапан трябва да е одобрен за типа уред.

⚠ ОПАСНОСТ

Опасност от задушаване поради изтичащ въглероден диоксид

Осигурете достатъчна вентилация на помещението за престой или инсталирайте сигнална система за газ.

Не излагайте CO₂-бутилката на пряко слънчево лъчение.

Предпазвайте CO₂-бутилката от прекомерно нагряване.

Поставете видимо обозначение, което указва за евентуално наличен газообразен въглероден диоксид.



Защита на околната среда

Опаковъчните материали подлежат на рециклиране. Моля, изхвърляйте опаковките по съобразен с околната среда начин.

Електрическите и електронните уреди съдържат ценни материали, подлежащи на рециклиране, а често и съставни части, напр. батерии, акумулаторни батерии или масло,

които при неправилно боравене или изхвърляне могат да представляват потенциална опасност за човешкото здраве и за околната среда. За правилното функциониране на уреда все пак тези съставни части са необходими. Обозначените с този символ уреди не трябва да бъдат изхвърляни заедно с битовите отпадъци.

R-290 Съдържа парников газ R290 - херметически затворена система

Указания за съставни вещества (REACH)

Актуална информация за съставките ще намерите на интернет страницата: www.kaercher.de/REACH



Акcesoари и резервни части

Използвайте само оригинални акcesoари и оригинални резервни части, по този начин осигурявате безопасната и безпроблемна експлоатация на уреда.
Информация относно акcesoари и резервни части ще намерите тук: www.kaercher.com.

Приставки

Описание	Каталожен №
Приставка цилиндър за CO ₂	2.644-217.0
Приставка бутилка с CO ₂ , разпространена в търговската мрежа (вместимост 2 kg, 6 kg, 10 kg)	2.644-218.0
Опорна стойка Premium	2.644-134.0
Опорна стойка Basic	2.644-221.0

Кани

Описание	Каталожен №
 Кана за вода, 1 l, стъклена, с пластмасов капак и логото на KÄRCHER, годна за миене в миялни машини	6.640-431.0
 Гарафа, Eva Solo, 1 l, годна за миене в миялни машини	0.017-575.0

Чаши за еднократна употреба

Описание	Каталожен №
Чаша за еднократна употреба 4 l	6.640-341.0

Бутилките

Описание	Каталожен №
 Бутилка 0,5 l, от тритан, годна за миене в миялни машини	6.640-430.0
 Бутилка 0,75 l, от тритан, годна за миене в миялни машини	6.640-512.0
 Бутилка 0,6 l, с мундшук и капак от тритан, подходяща за миене в миялни машини	6.640-469.0
 Висококачествена бутилка от боросиликатно стъкло 0,75 l, устойчива на силна топлина, прозрачна, Ø 7 cm, височина 26 cm, с капак от неръждаема стомана и неопренова защитна обвивка	6.642-186.0

Чаши

Описание	Каталожен №
Чаша от твърда хартия, също и за горещи напитки, 180 ml, без лого, 2500 броя	6.640-455.0
Чаша от твърда хартия, също и за горещи напитки, 180 ml, с логото на KÄRCHER, 2500 броя	6.640-460.0
Пластмасова чаша, 200 ml, без лого, 3000 броя	6.640-454.0
Пластмасова чаша, 200 ml, с логото на KÄRCHER, 3000 броя	6.640-453.0

Допълнителни материали за инсталация

Описание	Каталожен №
Прекъсвач срещу утечен ток 30 mA, 230 V, 50 Hz	6.640-427.0
Aquastopp, сигнализатор за теч на вода с магнитен вентил и месингово винтово съединение G 3/4"	6.640-291.0

Описание	Каталожен №
Редуктор 1,5 - 6 bar - 1/2	6.640-625.0
Water Block, защита от преливане	6.640-338.0
Възвратен вентил, одобрен	6.640-463.0

Консумативи

Филтър

Обозначение	Описание	Каталожен №
Филтър Hy Pure Plus	Комбиниран филтър от филтър с активен въглен и ултрафилтър. Задържа хлор, тежки метали, остатъци от тръбопровода, бактерии и вируси, и осигурява добър вкус. Всички минерални вещества във водата се запазват.	2.644-200.0

Почистващ препарат за химическо почистване

Обозначение	Описание	Каталожен №
Комплект за почистване	За поемане на химическия почистващ препарат (таблетки Bevi, алкални), за многократна употреба	2.643-941.0
Таблетки Bevi, алкални	Химически почистващ препарат за вътрешно почистване през период от шест месеца на WPD, опаковъчна единица 1 x 10 таблетки	6.295-891.0

Почистващ препарат за външно почистване на уреда

Обозначение	Описание	Каталожен №
CA 30 R	Готов за употреба почистващ препарат за повърхности, бутилка 0,5 l	6.295-686.0
Пулверизаторна глава за почистващ препарат за повърхности	При първата поръчка на CA 30 R тази пулверизаторна глава за многократна употреба е необходима за бутилката с аерозол.	6.295-723.0

Комплект на доставката

При разопаковането на уреда проверете съдържанието на кутията за цялост с помощта на ръководството за обслужване. При липсващи аксесоари или при транспортни щети, моля, обърнете се към Вашия дистрибутор.

Описание на уреда

Вижте изображенията на страницата с графики Фигура А

- ① Блокировка на капака на филтъра
- ② Капак на филтъра
- ③ Прекъсвач на уреда
- ④ Извод за CO₂
- ⑤ Извод за вода
- ⑥ Мрежова връзка
- ⑦ Капак на носача на предпазителя с предпазител 6 A
- ⑧ Типова табелка
- ⑨ Вентилационни отвори
- ⑩ Комбиниран филтър
- ⑪ Носач на филтъра
- ⑫ Бутон "CO₂ охладена вода"
- ⑬ Бутон "Охладена вода"
- ⑭ Отвор за източване на вода
- ⑮ Тава за оттичане

Монтаж

Свързване на уреда

При първоначалната инсталация и при евентуални ремонти, които са свързани със смяната на принадлежност, трябва да се гарантира, че се използват единствено одобрени от KÄRCHER части (комплект за свързване, регулатор на налягането за CO₂). Тези компоненти са изпитани и сертифицирани, за да отговарят на високите стандарти за качество на KÄRCHER. Не се допускат употребата на други компоненти.

- Електрическата присъединителна стойност и входното налягане на водата трябва да съответстват на стойностите, посочени в техническите данни (вж. глава "Технически данни").
- В зависимост от валидните на мястото разпоредби се изисква монтаж на одобрен клапан за предотвратяване на обратен поток.
- Поставете уреда на равна повърхност.
- Мрежовият щепсел и контактът винаги трябва да са свободно достъпни.
- Прекъсвачът на уреда, предпазителят, както и изводът за газ и вода (задна страна на уреда)

трябва да бъдат свободно достъпни. Минималното разстояние от стената е 100 mm.

- За намаляване на разхода на електричество електрическото захранване може да се прекъсва по време на паузите при ползване (напр. с часовников механизъм).
- Свързвайте уреда само с приложените към него гъвкави тръбопровода.
- Не употребявайте използвани гъвкави тръбопровода.

Схема на свързване:

Фигура В

- ① контакт (защитен с прекъсвач за утечен ток 30 mA)
- ② Мрежов захранващ кабел
- ③ Диспенсър за вода
- ④ маркуч за подаване на вода (комплект за свързване)
- ⑤ редуктор с манометър (необходим е само при налягане на постъпващата вода над 6 bar (0,6 MPa))
- ⑥ кран за вода на сградната инсталация
- ⑦ тръбопровод за питейна вода на сградната инсталация
- ⑧ Aquastopp (опционално)
- ⑨ клапан за предотвратяване на обратен поток (опционално)

Изводи:

Фигура С

- ① Извод за вода
- ② Извод за CO₂
- ③ Мрежова връзка
- ④ Капак на носача на предпазителя с предпазител 6 A
- ⑤ Осветен прекъсвач на уреда

1. Извадете пробката от отвора за източване на вода и я изхвърлете.
Фигура D
2. Извадете пробките от извода за вода и извода за CO₂ и ги изхвърлете.
Фигура E
3. Свържете маркуча за подаване на вода към извода за вода "H₂O".
4. Свържете маркуча за подаване на вода с крана за вода на сградната инсталация (при необходимост включете междинно допълнителни компоненти).
5. Свържете мрежовия захранващ кабел с мрежовата връзка.
6. Свържете присъединителния маркуч за CO₂ към извода за CO₂.

Поставяне на филтъра

⚠ ПРЕДУПРЕЖДЕНИЕ

Опасност за здравето поради навлизане на бактерии

При монтажа на филтърния патрон внимавайте много за хигиената и чистотата.

При монтажа на филтъра носете стерилни ръкавици за еднократна употреба.

1. Отворете блокировката на капака на филтъра.

Фигура F

2. Свалете страничния капак на филтъра.
3. Извадете фабрично монтираната сервизна чашка.

Фигура G

- a Завъртете навън държача на филтъра на макс. 45°.
 - b Завъртете сервизната чашка обратно на часовниковата стрелка.
 - c Свалете сервизната чашка.
4. Поставете филтъра.

Фигура H

- a Завъртете навън държача на филтъра на макс. 45°.
 - b Поставете филтъра отгоре в държача на филтъра.
 - c Завъртете филтъра докрай. Филтърът се блокира.
 - d Завинтете филтъра с държача в уреда.
5. Поставете страничния капак на филтъра.
 6. Затворете блокировката на капака на филтъра.

Първоначално пускане в експлоатация

Указание

С цел запазване на безупречно хигиенно състояние на уреда компонентите, през които преминава вода, са фабрично напълнени с азот. Преди уредът да може да се изплакне с вода, първо трябва да се промие пълнежът с азот на смесения резервоар за CO₂. Това се извършва с газ CO₂.

Промиване на смесения резервоар за CO₂

1. Свържете една бутилка с CO₂ или нов цилиндър с CO₂ (вж. глава "Свързване на нова бутилка с CO₂" или "Свързване на нов цилиндър за CO₂").
2. Настройката на налягането на CO₂:
 - a **Бутилка с CO₂**: Отворете главния кран и настройте регулатора на налягането така, че манометърът да показва 4 bar.
 - b **Цилиндър с CO₂**: Завъртете регулиращия пръстен на регулатора на налягането на положение "4".
3. Включете уреда.
4. Дръжте входа за вода затворен.
5. Под отвора за източване на вода поставете съд.
6. Натиснете бутона "CO₂ охладена вода" за 10 секунди.
Излиза малко газ, който може да е смесен с водни капки. Това кратко изтичане на газ не е опасно.

- Завъртете регулатора на налягането на 0 bar, респективно на положение "0".
- Натискайте бутона "CO₂ охладена вода" дотогава, докато спрете да се чува изтичане на газ.

Изплакване на уреда и филтъра

Указание

Сега целият уред и филтърът се изплакват с вода.

- Отворете подаването на вода.
- Под отвора за източване на вода поставете съд.
- Натискайте бутона "Охладена вода" многократно, докато се достигне време на изплакване 5 минути (прибл. 10 - 15 литра).
- Натискайте бутона "CO₂ охладена вода" многократно, докато се достигне допълнително време на изплакване от 4 минути (прибл. 4 - 5 литра).

Указание

След 60 секунди непрекъснато подаване на вода уредът автоматично прекъсва подаването.

- Извършете химическото почистване (вж. глава "Химическо почистване").
 - Настройка на налягането на CO₂:
 - Бутилка с CO₂**: Отворете главния кран и настройте регулатора на налягането така, че манометърът да показва 4 bar.
 - Цилиндър с CO₂**: Завъртете регулиращия пръстен на регулатора на налягането на положение "4".
- Уредът е готов за експлоатация.

Работа с бутилката с CO₂

Указание

Спазвайте общите указания за работа с бутилки с CO₂, вж. глава "Общи указания за работа с CO₂-бутилките".

При свързването на нова или при демонтажа на празна бутилка с CO₂ трябва да се изпълнят следните стъпки.

Демонтаж на празна бутилка с CO₂

Фигура I

- Регулатор на налягането
- Редуктор
- Холендрова гайка
- Главен кран
- Манометър регулируемо налягане
- Маркуч за CO₂

- Затворете газовата бутилка от главния кран.
- Завъртете регулатора на налягането на "0".

Указание

Ако редукторът се отдели от бутилката с CO₂, въпреки че още има достатъчно налягане, кръглото уплътнение между бутилката и редуктора е деформирано и трябва да се смени.

- Отпуснете обтягащия колан за фиксирането на бутилката с CO₂.
- Извадете празната газова бутилка.
- Развийте редуктора от празната газова бутилка.

Свързване на нова бутилка с CO₂

Фигура I

- Регулатор на налягането
- Редуктор
- Холендрова гайка
- Главен кран
- Манометър регулируемо налягане
- Маркуч за CO₂

- Свалете предпазното капаче на новата газова бутилка.
- Отворете за кратко главния кран, за да може да се освободи евентуално наличен течен CO₂.
- Завинтете редуктора на новата газова бутилка. При това следете за правилното положение на кръглото уплътнение.
- Затегнете здраво с ръка холендровата гайка.
- Поставете новата бутилка с CO₂ и я закрепете с обтягащ колан.
- Свържете маркуча за CO₂ към редуктора.
- Бавно отворете главния кран на газовата бутилка.
- С помощта на регулатора на налягането настройте на редуктора 4 bar.
- Затворете главния кран на газовата бутилка.
- Прочетете показаната стойност на манометъра регулируемо налягане. Показаната стойност

трябва да остане постоянна в продължение на най-малко 5 минути.

При забележим спад на налягането:

- отстранете спада на налягането.

- Проверете дали кръглото уплътнение между резервоара за газ под налягане и редуктора е налично и неповредено.
- Сменете евентуално дефектното кръгло уплътнение.
- Проверете правилното положение на редуктора.
- Затегнете холендровата гайка по-здраво.
- Проверете куплунга на маркуча на редуктора и маркуча за CO₂ за видими повреди.

Ако спадът на налягането не може да се отстрани с посочените мерки, редукторът е дефектен и трябва да се смени.

- След успешна проверка за херметичност отворете главния кран.
- Настройте работното налягане на редуктора с регулатора на налягането. Предварителната настройка е 4 bar и може да се регулира допълнително при необходимост.
- След всяка смяна с нова на бутилката с CO₂ източете един литър "Вода с CO₂", за да се напълни отново смесителят за CO₂.

Работа с цилиндъра за CO₂

Указание

Спазвайте общите указания за работа с бутилки с CO₂, вж. глава "Общи указания за работа с CO₂-бутилките".

Указание

Цилиндриите за CO₂ се предлагат в дрогерии, магазини за електроника и супермаркети.

При свързването на нов или демонтажа на празен цилиндър за CO₂ трябва да се изпълняват следните стъпки.

Демонтаж на празен цилиндър за CO₂

Фигура J

- Скала на регулатора на налягането
- Регулиращо колело
- Регулатор на налягането
- Винтово съединение на бутилката
- Маркуч за CO₂
- Цилиндър за CO₂

- Завъртете регулатора на налягането на положение "OFF".
- Развийте закрепването на цилиндъра за CO₂.
- При необходимост отделете маркуча за CO₂ от извода за CO₂.
- Развийте празния цилиндър за CO₂ обратно на часовниковата стрелка от винтовото съединение на бутилката.

Свързване на нов цилиндър за CO₂

Фигура J

- Скала на регулатора на налягането
- Регулиращо колело
- Регулатор на налягането
- Винтово съединение на бутилката
- Маркуч за CO₂
- Цилиндър за CO₂

- Свалете капача на цилиндъра за CO₂.
- Завинтете цилиндъра за CO₂ на винтовото съединение на бутилката на регулатора на налягането. Ако се усети съпротивление, завинтете цилиндъра за CO₂ още малко, докато се фиксира. Може да се чуе кратко свистене.
- При необходимост отново свържете маркуча за CO₂ към извода за CO₂.
- Закрепете цилиндъра за CO₂ отново във вертикално положение.
- Настройте предварително регулатора на налягането на положение "4".
- След всяка смяна с нов на цилиндъра за CO₂ източете един литър "Вода с CO₂", за да се напълни смесителят за CO₂.

Експлоатация

Функция

Водата тече от входа за вода първо през комбинирания филтър (описание на филтъра вж. в глава Консумативи). В зависимост от задействания

бутон след това водата тече през охлаждащия модул или допълнително през смесителя за CO₂ към отвора за източване на вода. Цялата водна система трябва периодично да се почиства химически.

Обслужване

Указание

Осветените сензорни бутони се активират с леко докосване.

Фигура K

- Бутон "CO₂ охладена вода"
- Бутон "Охладена вода"

- Поставете съд в средата на тавата за оттичане.
- Фигура L**
- Натискайте бутона за желаните вид вода дотогава, докато съдът се напълни. По време на този процес натиснатият бутон свети по-светло.

Извеждане от експлоатация

Ако уредът не се използва повече от 4 дни:

- затворете подаването на вода.
- Изключете уреда.
- Затворете главния кран на бутилката с CO₂, респ. завъртете регулатора на налягането на цилиндъра за CO₂ обратно на положение "0".

Пускане в експлоатация след извеждане от експлоатация

⚠ ПРЕДУПРЕЖДЕНИЕ

Опасност за здравето поради висока концентрация на бактерии

След извеждане от експлоатация извършвайте химическо почистване.

- Включете уреда.
- Отворете подаването на вода.
- От всеки тип вода източете и изхвърлете най-малко 2 литра.
- Извършете химическото почистване (вж. глава "Химическо почистване")

Транспортиране

⚠ ПРЕДПАЗЛИВОСТ

Несъблюдаване на теглото

Опасност от наранявания и повреди

При транспортиране съблюдавайте теглото на уреда.

- Не транспортирайте уреда в хоризонтално положение.
- При транспортиране в превозни средства осигурявайте уреда срещу изплъзване и преобръщане в съответствие с валидните инструкции.

Изпращане на уреда

Уредът не трябва да се транспортира в хоризонтално положение.

- За транспортирането изберете подходяща опаковка и от външната страна на тази опаковка поставете произволна маркировка за транспортиране в изправено положение.
- По възможност под кутията за изпращане поставете малък дървен палет.
- Като алтернатива уредът може да се занесе директно до разпределителен пункт за сервис на Kärcher.

Съхранение

⚠ ПРЕДПАЗЛИВОСТ

Несъблюдаване на теглото

Опасност от наранявания и повреди

При съхранението вземайте под внимание теглото на уреда.

- Съхранявайте уреда на място, където липсват условия за замръзване.

Грижа и поддръжка

⚠ ПРЕДУПРЕЖДЕНИЕ

Опасност за здравето поради неправилно ремонтиран уред

Възлагайте ремонта на уреда само на обучен специализиран персонал.

Преди всякакви работи по уреда:

- освобождаване на налягането на уреда.
 - Затворете подаването на вода.
 - Под отвора за източване на вода поставете съд.
 - Натискайте бутона "Охладена вода" дотогава, докато спре да изтича вода.
- Изключете уреда.
- Извадете щепсела.

4. Затворете главния кран на бутилката с CO₂, респ. завъртете регулатора на налягането на цилиндъра с CO₂ обратно на положение "0".
5. При необходимост развийте цилиндъра с CO₂ от регулатора на налягането.

Смяна на филтъра

⚠ ПРЕДУПРЕЖДЕНИЕ

Опасност за здравето поради навлизане на бактерии

При монтажа на филтърния патрон внимавайте много за хигиената и чистотата.

При монтажа на филтъра носете стерилни ръкавици за еднократна употреба.

1. Затворете подаването на вода.
2. Натискайте бутона за "Охладена вода" дотогава, докато спре да изтича вода.
3. Отворете блокировката на капака на филтъра.
4. Свалете страничния капак на филтъра.
5. Извадете филтъра, който трябва да се смени.

Фигура М

- a Завъртете филтъра с неговия държач навън на макс. 45°.
 - b Развийте и свалете филтъра.
6. Разопаковайте новия филтър.
 7. Поставете новия филтър.

Фигура N

- a Поставете филтъра в държача и го завъртете докрай. Филтърът се блокира.
 - b Завинтете филтъра с държача в уреда.
8. Поставете страничния капак на филтъра.
 9. Затворете блокировката на капака на филтъра.
 10. Включете мрежовия щепсел в контакта.
 11. Поставете съд под отвора за източване на вода.
 12. Отворете подаването на вода.
 13. Натискайте бутона "Охладена вода", докато се достигне време на изплакване 5 минути (прибл. 10 - 15 литра).

Указание

След 60 секунди непрекъснато подаване на вода уредът автоматично прекъсва подаването.

14. Извършете химическото почистване (вж. глава Химическо почистване).

Химическо почистване

⚠ ПРЕДПАЗЛИВОСТ

Източваната вода е вода за почистване

Източнената вода за почистване не е подходяща за консумация.

Химическото почистване трябва да се извършва след първото пускане в експлоатация и по принцип - най-малко на всеки 6 месеца. Същото важи след период на извеждане от експлоатация, по-голям от 4 дни, или извънредна смяна на филтъра. За химическото почистване е необходим комплектът за почистване (вж. глава Консумативи).

Указание

Химическото почистване продължава прибл. 45 минути.

1. Затворете подаването на вода.
2. Затворете главния кран на бутилката с CO₂, респ. завъртете регулатора на налягането на цилиндъра за CO₂ обратно на "0".
3. Натискайте бутона за "CO₂ охладена вода" дотогава, докато спре да изтича вода.

4. Изключете уреда.
5. Демонтирайте комбинирания филтър (вж. глава Смяна на филтъра).
6. Поставете сервизната чашка.
 - Фигура O**
 - a Завъртете навън държача на филтъра на макс. 45°.
 - b Поставете сервизната чашка.
 - c Завъртете сервизната чашка по посока на часовниковата стрелка.
 - d Завинтете държача на филтъра в уреда.
7. Отстранете хранящия тръбопровод за вода.
8. Подгответе комплекта за почистване.

Фигура P

- ① Вход за вода
 - ② Винтово съединение, инжектор
 - ③ Уплътнителен пръстен
 - ④ Корпус на инжектора
 - ⑤ Изход за вода (връзка на уреда)
- a Развийте частите на комплекта за почистване една от друга.
 - b Поставете 4-те таблетки за почистване в комплекта за почистване.
 - c Завинтете комплекта за почистване, като следите за правилното положение на кръглото уплътнение.
9. Свържете комплекта за почистване към входа на уреда.
 10. Свържете хранящия тръбопровод за вода към комплекта за почистване.
 11. По възможност поставете комплекта за почистване във вертикално положение.

Фигура Q

12. Отстранете тавата за оттичане.
13. Под отвора за източване на вода поставете подходящ съд с минимална вместимост 1 литър.
14. Включете мрежовия щепсел в контакта.
15. Отворете подаването на вода.
16. Включете уреда.

Указание

Изпълнете долупосочените стъпки изключително внимателно, за да осигурите възможно най-голям ефект от химическото почистване.

Указание

Почистващият препарат за химическото почистване има син цвят и индикатор. Оцветяването на източваната вода показва концентрацията и ефективността на почистващия препарат.

Указание

По време на процеса на почистване се образува малко количество пяна. Това е обусловено от системата и е нормално.

17. Извършете почистването.
 - a Натискайте бутона "CO₂ охладена вода" дотогава, докато уредът спре източването на вода след 60 секунди.
 - b Изчакайте 60 секунди, за да може почистващият препарат да се разтвори.
 - c Повторете този процес (60 секунди изплакване и 60 секунди време на изчакване) общо 2 пъти.

- d След всеки процес на изплакване изправете събирателния съд.
 - e Натиснете бутона "Охладена вода" за 30 секунди. Процесът на изплакване е завършен. Времето на действие на почистващия препарат започва да тече. То трябва да бъде най-малко 15 min и може да се удължава по желание.
 - f Изчакайте най-малко 15 минути време на действие на почистващия препарат.
18. Затворете подаването на вода.
 19. Натискайте произволен бутон, докато спре да се източва вода.
 20. Изключете уреда.
 21. Отстранете комплекта за почистване.
 22. Свържете отново маркуча за подаване на вода към уреда.
 23. Отстранете сервизната чашка и поставете филтъра отново.

Изплакване след химическото почистване

Указание

По всяко време можете да прекъснете за кратко процеса на изплакване, напр. за да изпразните чашата за еднократна употреба.

1. Под отвора за източване на вода поставете подходящ съд с минимална вместимост 1 литър.
2. Отворете подаването на вода.
3. Включете уреда.
4. Натискайте бутона "Охладена вода" дотогава, докато спре да се вижда синьо оцветяване. След това изпакнете с още най-малко 4 допълнителни литра.
5. Натискайте бутона "CO₂ охладена вода" дотогава, докато спре да се вижда синьо оцветяване. След това изпакнете с още най-малко 2 допълнителни литра.
6. Отворете главния кран на бутилката с CO₂ и проверете настроеното налягане на газа, респ. настройте регулатора на налягането на цилиндъра за CO₂ на положение "4".
7. Източете един литър вода с CO₂, за да се напълни смесителят за CO₂ отново. Уредът е готов за експлоатация.

Вземане на проби

За да може да се провери ефектът от химическото почистване, непосредствено след приключеното химическо почистване трябва да се вземат проби при спазване на правилата за микробиологичен анализ на водата, и да се анализират от акредитирана лаборатория.

Изпразване на тавата за оттичане

Поплавъкът сигнализира за пълна тава за оттичане. Щом се достигне максималното ниво на пълнене, на поплавката се забелязва червен маркиращ пръстен.

Фигура R

1. Внимателно извадете пълната тава за оттичане и я изпразнете.
2. Проверете тавата за оттичане за замърсявания и при необходимост я почистете.
3. Поставете отново тавата за оттичане.

Помощ при повреди

Грешка	Причина	Отстраняване
Уредът не източва вода, но показва "В работна готовност". Всички бутони светят.	Подаването на вода е прекъснато.	<ol style="list-style-type: none"> 1. Осигурете подаването на вода. 2. Проверете блокиращите приспособления. 3. Ако повредата остане, свържете се със сервиза.
Уредът не работи. Бутоните не светят.	Захранването с напрежение е прекъснато. Предпазителят е дефектен.	<ul style="list-style-type: none"> ● Проверете захранването с напрежение. ● Свалете капака на предпазителя до прекъсвача на уреда, сменете предпазителя. Ако предпазителят прегори отново, изключете уреда, свържете се със сервиза.
Източването на вода се извършва без охлаждане, въпреки че бутонът "Охладена вода" е бил натиснат	Охлаждащият модул все още не е достигнал своята зададена температура.	<ol style="list-style-type: none"> 1. След време на изчакване от 20 до 40 минути проверете отново. Ако функцията за охлаждане прекъсне трайно: 2. Изключете уреда. 3. Свържете се със сервиза.
Бутоните Газирана вода и Студена вода светят последователно и се чува звуков сигнал.	Повреда в регулирането на температурата.	<ul style="list-style-type: none"> ● Свържете се със сервиза.
Бутонът Газирана вода вече не свети след 60 секунди и източването на газирана вода е блокирано.	Доливането на резервоара за карбонизатор е неуспешно.	<ol style="list-style-type: none"> 1. Изключете уреда. 2. Проверете подаването на вода. 3. Проверете налягането на газа. 4. Изключете и включете отново уреда. 5. Ако повредата остане, свържете се със сервиза.
При подаването на "CO ₂ охладена вода" вътрешната помпа стартира с различно забавяне.	Това е нормална функция, не грешка.	<ul style="list-style-type: none"> ● Не е необходимо отстраняване

Грешка	Причина	Отстраняване
Вътрешната помпа стартира за кратко през равномерни интервали	Това е нормална функция за работата на резервоара за карбонизатор.	● Не е необходимо отстраняване
Няма съдържание на въглероден двуокис във водата.	Налягането на газа CO ₂ е твърде ниско. Бутилката с CO ₂ , респ. цилиндърът за CO ₂ е празна/празен.	● Коририрайте налягането на газа CO ₂ . 1. Сменете бутилката с CO ₂ , респ. цилиндъра за CO ₂ . 2. Ако повредата остане, свържете се със сервиза.
Твърде малко съдържание на въглероден двуокис във водата	Резервоарът за студена вода все още не е достигнал своята зададена температура. Филтърът е замърсен и намалява необходимия дебит на водата. Бутилката с CO ₂ , респ. цилиндърът за CO ₂ е почти празна/празен.	● След като изчакате 20 min, проверете отново съдържанието на въглероден двуокис във водата. 1. Проверете дебита на филтъра и при необходимост сменете филтъра с нов. 2. Ако повредата остане, свържете се със сервиза. ● Сменете бутилката с CO ₂ , респ. цилиндъра за CO ₂ .
Пръски при източване на газирана вода при по-голямо количество на източване	Доливането на резервоара за карбонизатор е нарушено. Настройката на налягането на газа е твърде висока.	● Проверете дебита на филтъра и при необходимост сменете филтъра с нов. 1. Коририрайте налягането на газа CO ₂ . 2. Ако повредата остане, свържете се със сервиза.

Гаранция

Във всяка държава са валидни издадените от нашия оторизиран дистрибутор гаранционни условия. Евентуални повреди на Вашия уред ще отстраним в

рамките на гаранционния срок бесплатно, ако се касае за дефект в материалите или производствен дефект. В случай на предявяване на право на гаранция, се обърнете към Вашия дистрибутор или

към най-близкия оторизиран сервиз, като представите касовата бележка. (Адрес, вж. задната страна)

Технически данни

		WPD 50 Ws
Данни за мощността на уреда		
Работно напрежение	V	220-240
Мрежова честота	Hz	50
Предпазител (инертен)	A	6
Макс. консумирана мощност	W	200
Налягане на постъпващата вода	MPa (bar)	0,15 - 0,6 (1,5- 6)
Температура на постъпващата вода	°C	5-30
Диапазон на настройка на налягането на CO ₂	MPa (bar)	0,38...0, 42 (3,8...4, 2)
Околна температура	°C	5 - 32
Подаване на вода (в зависимост от налягането на постъпващата вода и състоянието на филтъра)		
Охладена вода	l/h	120
Смесена с CO ₂ вода	l/h	80
Температура на охладената вода, мин.	°C	6
Размери и тегла		
Широчина	mm	300
Дълбочина	mm	440
Височина	mm	395
Тегло	kg	19

Запазваме си правото на технически промени.

План за поддръжка

Момент	Провеждане
веднъж дневно	Извадете и почистете тавата за оттичане. След покой на уреда през нощта от всеки вид вода източете и изхвърлете 0,5 l.
веднъж седмично, при необходимост по-често	Почистете уреда отвън, почистете тавата за оттичане с гореща вода или в съдомиялна машина. За почистване на пластмасови повърхности не използвайте почистващи препарати, които съдържат алкохол, киселинни съставки или абразивни средства.
веднъж на шест месеца	При лошо качество на водата сменете филтъра Hy Pure Plus. Извършете химическо почистване, вж. глава <i>Химическо почистване</i> .
веднъж годишно	Сменяйте филтъра Hy Pure Plus.

От решаващо значение за интервала на смяна на филтъра са количеството на подадената вода и качеството на постъпващата вода.



THANK YOU!
MERCI! DANKE! ¡GRACIAS!



Registrieren Sie Ihr Produkt und profitieren Sie von vielen Vorteilen.

Register your product and benefit from many advantages.

Enregistrez votre produit et bénéficiez de nombreux avantages.

Registre su producto y aproveche de muchas ventajas.

www.kaercher.com/welcome



Bewerten Sie Ihr Produkt und sagen Sie uns Ihre Meinung.

Rate your product and tell us your opinion.

Évaluer votre produit et dites-nous votre opinion.

Reseñe su producto y díganos su opinión.

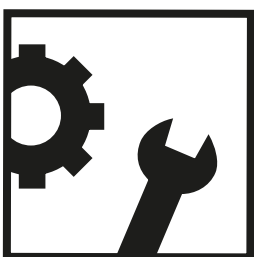

www.kaercher.com/dealersearch

Alfred Kärcher SE & Co. KG
Alfred-Kärcher-Str. 28-40
71364 Winnenden (Germany)

