

KÄRCHER

makes a difference

BDP 43/400 C



Deutsch	5
English	12
Français	18
Italiano	26
Nederlands	33
Español	40
Português	48
Dansk	55
Norsk	62
Svenska	68
Suomi	75
Ελληνικά	81
Türkçe	89
Русский	95
Magyar	104
Čeština	111
Slovenščina	117
Polski	124
Românește	132
Slovenčina	139
Hrvatski	146
Srpski	153
Български	160
Eesti	168
Latviešu	174
Lietuviškai	181
Українська	188
中文	196
العربية	202



Register
your product

www.kaercher.com/welcome



EAC

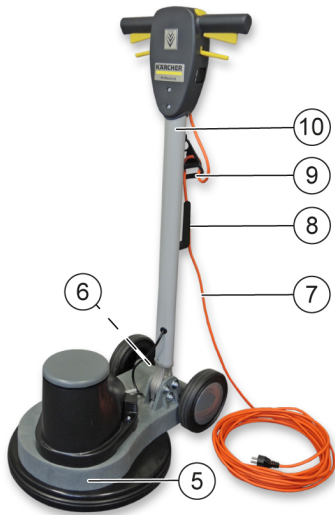

59563040 (01/21)

A

①

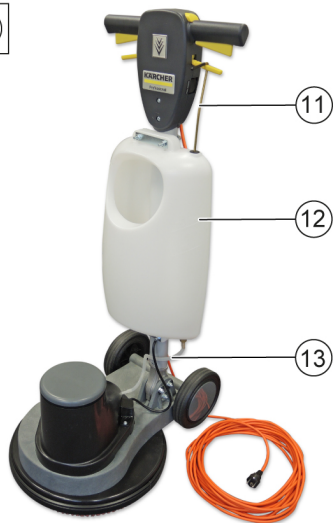

②

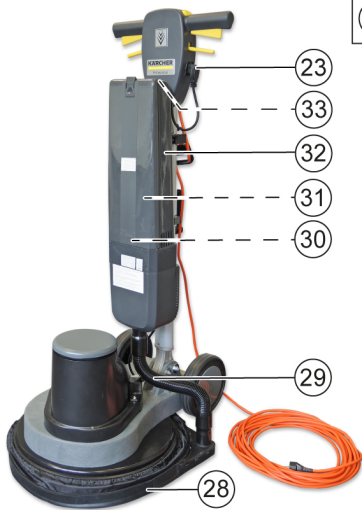

④



③

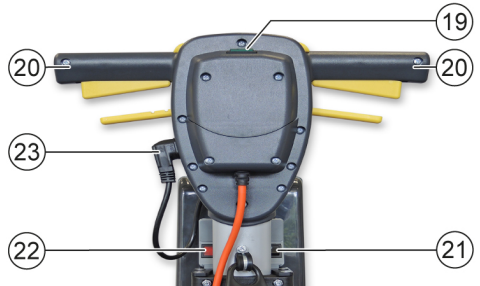

②6

②6

②5

②5

②7

②4

①1

①9

②0

①9

②0

②3

②2

②1

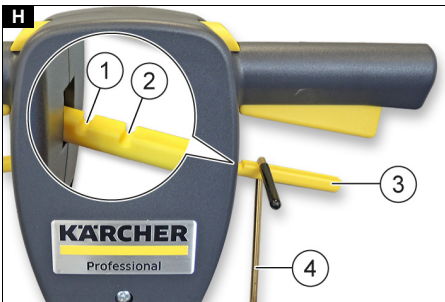
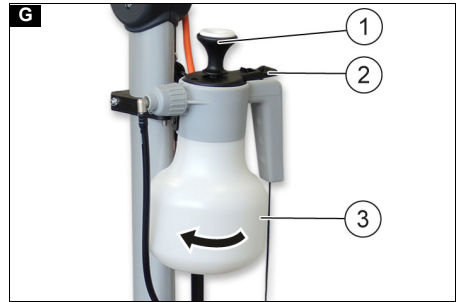
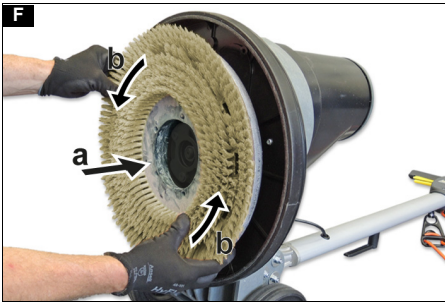
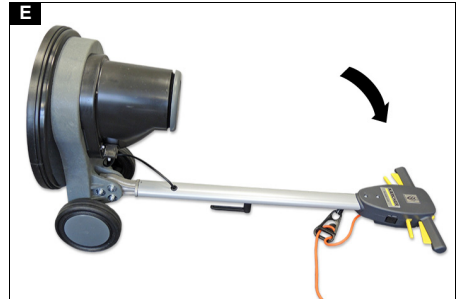
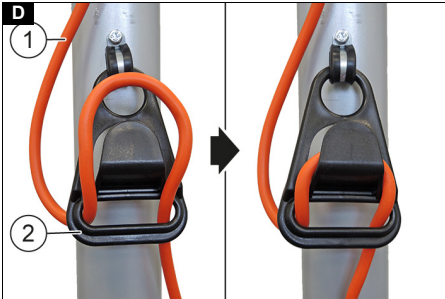
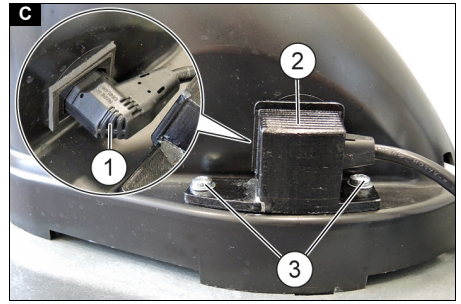
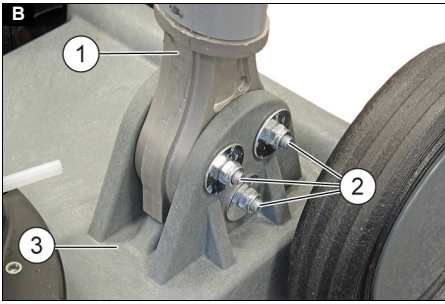

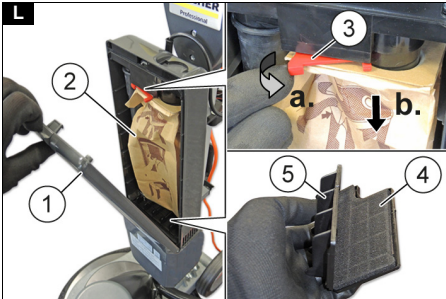
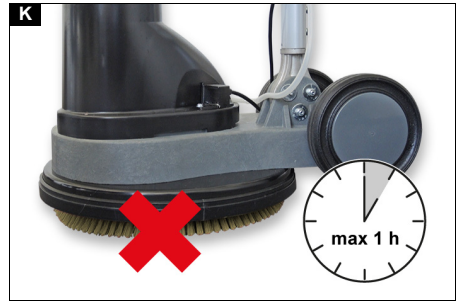
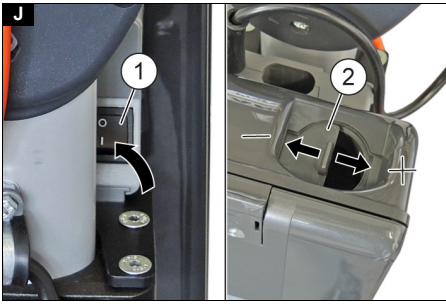

Inhalt

Allgemeine Hinweise.....	5
Bestimmungsgemäße Verwendung ...	5
Sicherheitshinweise	5
Umweltschutz.....	5
Zubehör und Ersatzteile.....	6
Lieferumfang	6
Bedienelemente	6
Montage	6
Inbetriebnahme	7
Betrieb.....	7
Außerbetriebnahme	9
Transport.....	9
Lagerung.....	9
Pflege und Wartung	9
Hilfe bei Störungen	10
Garantie	10
Technische Daten	11
EU-Konformitätserklärung.....	11

Allgemeine Hinweise



Lesen Sie vor der ersten Benutzung des Geräts diese Originalbetriebsanleitung und die beiliegenden Sicherheitshinweise. Handeln Sie danach.

Bewahren Sie beide Hefte für späteren Gebrauch oder für Nachbesitzer auf.

Bestimmungsgemäße Verwendung

Verwenden Sie dieses Gerät ausschließlich gemäß den Angaben in dieser Betriebsanleitung.

- Dieses Gerät ist für den gewerblichen Gebrauch geeignet, z.B. in Hotels, Schulen, Krankenhäusern, Fabriken, Läden, Büros und Vermietergeschäften.
- Benutzen Sie Gerät nur zum Reinigen von nicht feuchtigkeitsempfindlichen und nicht polierempfindlichen Hartflächen.
- Benutzen Sie das Gerät nur bei einer Umgebungstemperatur zwischen +5°C und +40°C.
- Verwenden Sie das Gerät nicht zur Reinigung gefrorener Böden (z. B. in Kühlhäusern).
- Statten Sie das Gerät nur mit Original-Zubehör und -Ersatzteilen aus.

- Verwenden Sie das Gerät nur für die Reinigung von Böden im Innenbereich bzw. von überdachten Flächen.
- Benutzen Sie das Gerät nicht für die Reinigung öffentlicher Verkehrswege.
- Das Gerät darf nicht im Freien verwendet werden.
- Benutzen Sie das Gerät nicht in einer korrosiven Umgebung.
- Verwenden Sie Gerät auf keinen Fall in explosionsgefährdeten Umgebungen.
- Benutzen Sie das Gerät nur auf Flächen mit einer maximalen Steigung, die im Abschnitt "Technische Daten" angegeben ist.
- Stecken Sie an der Steckdose im Gerät nur Zubehör an, das im Kapitel "Zubehör" aufgeführt ist.

Sicherheitshinweise

Lesen und beachten Sie vor der ersten Benutzung des Gerätes diese Betriebsanleitung und beiliegende Broschüre Sicherheitshinweise für Disc-Einscheibenmaschinen, Nr. 5.956-659.0 und handeln Sie danach.

Sicherheitseinrichtungen

△ VORSICHT

Fehlende oder veränderte Sicherheitseinrichtungen

Sicherheitseinrichtungen dienen Ihrem Schutz. Verändern oder umgehen Sie niemals Sicherheitseinrichtungen.

Entriegelungstaste

Bei unbetätigter Entriegelungstaste kann das Gerät nicht gestartet werden.

Umweltschutz



Die Verpackungsmaterialien sind recyclebar. Bitte Verpackungen umweltgerecht entsorgen.



Elektrische und elektronische Geräte enthalten wertvolle recyclebare Materialien und oft Bestandteile wie Batterien, Akkus oder Öl, die bei falschem Umgang oder falscher Entsorgung eine potentielle Gefahr für die menschliche Gesundheit und die Umwelt darstellen können. Für den ordnungsgemäßen Betrieb des Geräts sind diese Bestandteile je-

doch notwendig. Mit diesem Symbol gekennzeichnete Geräte dürfen nicht mit dem Hausmüll entsorgt werden.

Hinweise zu Inhaltsstoffen (REACH)

Aktuelle Informationen zu Inhaltsstoffen finden Sie unter: www.kaercher.de/REACH

Zubehör und Ersatzteile

Nur Original-Zubehör und Original-Ersatzteile verwenden, sie bieten die Gewähr für einen sicheren und störungsfreien Betrieb des Geräts.

Informationen über Zubehör und Ersatzteile finden Sie unter www.kaercher.com.

Zubehör

Bezeichnung	Bestell-Nr.
ABS Tank kpl. BDP 43/400 C	2.644-237.0
ABS Absaugung kpl. BDP 43/400 C	2.644-238.0
ABS Sprühflasche kpl. BDP 43/400 C	2.644-239.0
Rammschutz Ring Gummi	6.994-155.0
Bürste Polieren D 430	6.370-044.0
Bürste, Palmyra	6.370-046.0
Bürste Schrubben D 430	6.370-047.0
Treibteller Pad D 430	6.370-063.0
Pad, rot	6.369-470.0
Polierpad, weiß	6.369-469.0
Polierpad, beige, mit Naturhaaren	6.371-149.0
Polierpad, beige	6.371-081.0
Diamantpad, grün, 5 Stück	6.371-238.0
Diamantpad, weiß, 5 Stück	6.371-256.0
Diamantpad, gelb, 5 Stück	6.371-257.0

Lieferumfang

Prüfen Sie beim Auspacken den Inhalt auf Vollständigkeit. Bei fehlendem Zubehör oder bei Transportschäden benachrichtigen Sie bitte Ihren Händler.

Bedienelemente

Abbildung A

- ① BDP 43/400 C
- ② BDP 43/400 C mit Anbausatz (ABS) Tank

- ③ BDP 43/400 C mit ABS Sprühflasche
- ④ BDP 43/400 C mit ABS Absaugung
- ⑤ Reinigungskopf
- ⑥ Typenschild
- ⑦ Netzkabel mit Netzstecker
- ⑧ Kabelhaken, drehbar
- ⑨ Zugentlastung
- ⑩ Schubstange
- ⑪ Zugstange*
- ⑫ Tank*
- ⑬ Schlauch Reinigungslösung*
- ⑭ Pumpstange**
- ⑮ Sprühhebel**
- ⑯ Sprühflasche**
- ⑰ Bürste oder Treibteller / Pad
- ⑱ Sprühdüse**
- ⑲ Kontrollleuchte Netzspannung
- ⑳ Handgriff
- ㉑ Schalter Absaugung EIN / AUS***
- ㉒ Warnleuchte Absaugung***
- ㉓ Netzstecker Absaugung***
- ㉔ Hebel Reinigungslösung
- ㉕ Hebel EIN / AUS
- ㉖ Entriegelungstaste
- ㉗ Hebel Neigungsverstellung
- ㉘ Saugschürze***
- ㉙ Saugschlauch***
- ㉚ Abluftfilter***
- ㉛ Staubbeutel***
- ㉜ Absaugeinheit***
- ㉝ Schieber Saugstärkeregelung***

* nur mit ABS Tank

** nur mit ABS Sprühflasche

*** nur mit ABS Absaugung

Montage

Schubstange montieren

1. Die Bohrungen in der Schubstange zu den Bohrungen am Reinigungskopf ausrichten.

Abbildung B

- ① Schubstange
 - ② Schrauben (3 Stück)
 - ③ Reinigungskopf
2. Die Schrauben mit Unterlegscheiben durchstecken und mit Stoppmuttern mit

Unterlegscheiben anziehen
(Anzugsdrehmoment: 25 Nm).

Hinweis

Die Stoppmuttern nicht zu fest anziehen.
Die Schubstange darf nicht in der Aufnahme klemmen und muss sich nach dem Entriegeln ohne Kraftaufwand neigen lassen.

3. Den Stecker in die Buchse am Reinigungskopf einstecken.

Abbildung C

- ① Stecker
 - ② Abdeckung
 - ③ Schrauben (2 Stück)
4. Die Abdeckung anbringen und mit Schrauben mit Unterlegscheiben festziehen.
 5. Das Netzkabel wie dargestellt von unten in die Zugentlastung einhängen.

Abbildung D

- ① Netzkabel
- ② Zugentlastung

Inbetriebnahme

Bürste oder Treibteller mit Pad anbringen

1. Die für die Reinigungsaufgabe geeignete Bürste oder das entsprechende Pad mit Treibteller auswählen.
2. Sicherstellen, dass der Netzstecker eingesteckt ist.
3. Das Gerät nach hinten kippen und vorsichtig auf dem Handgriff ablegen.

Abbildung E

4. Die Bürste oder den Treibteller am Gerät ansetzen und 45° gegen den Uhrzeigersinn drehen.

Abbildung F

5. Nach Montage eines Treibtellers: Das Pad auf den Treibteller zentrieren und andrücken.
6. Das Gerät aufrichten.

Reinigungsmittel einfüllen (Geräte mit ABS Tank oder Sprühflasche)

⚠ WARNUNG

Ungeeignete Reinigungsmittel

Gesundheitsgefahr, Beschädigung des Geräts
Verwenden Sie nur empfohlene Reinigungsmittel. Für andere Reinigungsmittel

trägt der Betreiber das erhöhte Risiko hinsichtlich der Betriebssicherheit und der Unfallgefahr.

Verwenden Sie nur Reinigungsmittel, die frei von Lösungsmitteln, Salz- und Flusssäure sind.

Beachten Sie die Sicherheitshinweise auf den Reinigungsmitteln.

ACHTUNG

Beschädigungsgefahr

Reinigungslösung mit einer Temperatur über 50 °C kann zur Beschädigung des Geräts führen.

Füllen Sie nur Reinigungslösung mit einer Temperatur von maximal 50 °C in den Reinigungsmitteltank oder die Sprühflasche.

1. Die Reinigungslösung einfüllen.
 - a Geräte mit ABS Tank: Bis zur MAX-Markierung in den Tank füllen.
 - b Geräte mit ABS Sprühflasche: Den Behälter der Sprühflasche abschrauben, bis zur MAX-Markierung füllen und wieder anschrauben. Pumpstange mehrmals betätigen, um Druck in der Sprühflasche aufzubauen.

Abbildung G

- ① Pumpstange
- ② Sprühhebel
- ③ Behälter

Betrieb

Neigung der Schubstange einstellen

⚠ WARNUNG

Unfallgefahr

Wird die Schubstange bei laufendem Motor verstellt, kann das Gerät unkontrollierte Bewegungen ausführen.

Stellen Sie die Schubstange nur bei ausgeschaltetem Gerät ein.

1. Den Hebel Neigungsverstellung ziehen und festhalten.
2. Die Schubstange in eine angenehme Position (ungefähr Hüfthöhe) bringen.
3. Den Hebel Neigungsverstellung loslassen.
4. Die Schubstange leicht auf und ab bewegen, bis sie einrastet.

Gerät einschalten

⚠ **WARNUNG**

Verletzungsgefahr

Ohne Bodenreibung können die Bürste oder das Pad sehr hohe Drehzahlen annehmen. Sie können weggeschleudert werden und Verletzungen verursachen. Schalten Sie das Gerät nicht ein, wenn der Reinigungskopf hochgeschwenkt ist.

Die maximal zulässige Netzimpedanz am elektrischen Anschlusspunkt (siehe Technische Daten) darf nicht überschritten werden.

Bei Unklarheiten bezüglich der an Ihrem Anschlusspunkt vorliegenden Netzimpedanz setzen Sie sich bitte mit Ihrem Energieversorgungsunternehmen in Verbindung.

ACHTUNG

Beschädigungsgefahr

Wird das Gerät längere Zeit auf der Stelle betrieben, kann der Bodenbelag beschädigt werden.

Bewegen sie das Gerät immer, während es eingeschaltet ist.

1. Den Kabelhaken nach oben drehen und das Netzkabel vollständig abwickeln.
2. Den Netzstecker in eine Netzsteckdose stecken.
Die Kontrollleuchte "Netzspannung" leuchtet.
3. Die Handgriffe mit beiden Händen festhalten.
4. Die linke oder rechte Entriegelungstaste drücken und festhalten.
Die Entriegelungstasten lassen sich nur drücken, wenn die Schubstange nicht senkrecht steht.
5. Den Hebel EIN / AUS auf derselben Seite ziehen - das Gerät startet.
6. Die Entriegelungstaste loslassen.
7. Zur Unterbrechung des Betriebs, den Hebel EIN / AUS loslassen.

Reinigen

1. Das Gerät einschalten.
2. **Geräte mit ABS Tank:** Die Zugstange in die innere oder äußere Raste am Hebel Reinigungslösung einhängen.

- a Innere Raste: Beim Betätigen des Hebels Reinigungslösung wird eine reduzierte Menge Reinigungslösung zugeführt.
- b Äußere Raste: Beim Betätigen des Hebels Reinigungslösung wird die maximale Menge Reinigungslösung zugeführt.

Hinweis

30 Sek. vor Abstellen der Maschine den Hebel Reinigungslösung loslassen, da eine gewisse Menge Reinigungslösung nachläuft.

Abbildung H

- ① Innere Raste
 - ② Äußere Raste
 - ③ Hebel Reinigungslösung
 - ④ Zugstange
3. **Geräte mit ABS Sprühflasche:** Bei Bedarf Reinigungslösung zuführen, dazu den Hebel Reinigungslösung ziehen.
4. Das Gerät über die zu reinigende Fläche schieben bzw. ziehen.
Zum seitlichen Steuern die Handgriffe leicht nach oben ziehen - das Gerät bewegt sich nach rechts.
Die Handgriffe leicht nach unten drücken - das Gerät bewegt sich nach links.

Abbildung I

5. Bei starker Verschmutzung die betroffene Stelle mehrmals überfahren.
6. Anschließend das Schmutzwasser mit einem Nasssauger aufsaugen oder mit einem Tuch aufnehmen.

Absaugen (nur Geräte mit ABS Absaugung)

ACHTUNG

Beschädigungsgefahr beim Aufsaugen von Flüssigkeiten und feuchtem Schmutz

Beim Aufsaugen von Flüssigkeiten und feuchtem Schmutz wird die Absaugeinheit beschädigt.

Saugen Sie nur trockenen Schmutz auf, niemals Flüssigkeiten oder feuchten Schmutz.

1. Den Schalter Absaugung EIN / AUS in Stellung EIN drücken.
2. Das Gerät einschalten und über die abzusaugende Fläche bewegen.

- Um die Saugkraft zu verändern, den Schieber Saugkraftregulierung seitlich verschieben.

Abbildung J

- Schalter Absaugung AUS / EIN
- Schieber Saugkraftregulierung

Außerbetriebnahme

- Den Netzstecker aus der Steckdose ziehen.
- Den Hebel Neigungsverstellung ziehen und festhalten.
- Die Schubstange in eine senkrechte Position bringen.
- Den Hebel Neigungsverstellung loslassen.
- Die Schubstange leicht vor und zurück bewegen, bis sie einrastet.
- Geräte mit ABS Tank oder ABS Sprühflasche:** Die restliche Reinigungslösung aus dem Tank oder der Sprühflasche entfernen.
- Geräte mit ABS Tank:** Den Tank mit klarem Wasser spülen und leeren.
- Geräte mit ABS Sprühflasche:** Das Sprühsystem mit klarem Wasser spülen und leeren.
- Den Kabelhaken nach unten drehen und das Netzkabel um den Handgriff und den Kabelhaken wickeln.
- Die Bürste oder den Treibteller mit Pad ausbauen.
- Das Gerät mit einem feuchten Lappen reinigen.

Transport

⚠ **VORSICHT**

Nichtbeachtung des Gewichts

Verletzungs- und Beschädigungsgefahr

Beachten Sie beim Transport das Gewicht des Geräts.

- Den Hebel Neigungsverstellung ziehen und den Handgriff senkrecht stellen.
- Den Hebel Neigungsverstellung loslassen.
- Das Gerät nach hinten kippen und zum Zielort fahren.
- Beim Transport in Fahrzeugen das Gerät nach den jeweils gültigen Richtlinien gegen Rutschen und Kippen sichern.

Lagerung

⚠ **GEFAHR**

Gefahr durch elektrischen Schlag, Frostgefahr

In das Gerät eindringendes Wasser kann zu einem Elektrischen Schlag führen.

Wasser im Gerät kann gefrieren und Schäden verursachen.

Lagern Sie das Gerät nur in Innenräumen.

⚠ **VORSICHT**

Nichtbeachtung des Gewichts

Verletzungs- und Beschädigungsgefahr

Beachten Sie bei Transport und Lagerung das Gewicht des Geräts.

- Das Gerät nur in Innenräumen lagern.
- Bürste oder Pad / Treibteller ausbauen.

ACHTUNG

Das Gerät bei Arbeitsunterbrechungen

nicht länger als 1 h auf der Bürste oder dem

Pad / Treibteller abstellen, anderenfalls

werden die Bürste oder das Pad / Treibteller beschädigt.

Abbildung K

Pflege und Wartung

⚠ **WARNUNG**

Verletzungsgefahr

Das Gerät kann unerwartet anlaufen.

Ziehen Sie unbedingt den Netzstecker aus der Steckdose, bevor Sie Arbeiten am Gerät durchführen.

- Verschmutzte Pads mit maximal 60 °C waschen.
- Das Gehäuse des Geräts mit einem feuchten Lappen reinigen und anschließend trocken reiben.
- Das Netzkabel und den Netzstecker auf Beschädigungen prüfen, beschädigte Teile von einer Elektro-Fachkraft austauschen lassen.

Filterbeutel bzw. Abluffilter austauschen (Geräte mit ABS Absaugung)

- Sicherstellen, dass der Netzstecker ausgesteckt ist.
- Den Deckel entriegeln und abnehmen.

Abbildung L

- Den Halter gegen den Uhrzeigersinn drehen und den Filterbeutel nach unten herausnehmen.

4. **Spätestens nach 5-maligem Austausch des Filterbeutels:** Den Halter Abluftfilter herausziehen und aufklappen.
5. Den Abluftfilter austauschen.
6. Den Abluftfilter und den Filterbeutel in umgekehrter Reihenfolge einbauen.

Hilfe bei Störungen

⚠ **WARNUNG**

Verletzungsgefahr

Das Gerät kann unerwartet anlaufen.

Ziehen Sie unbedingt den Netzstecker aus der Steckdose, bevor Sie Arbeiten am Gerät durchführen.

Bei Störungen, die mit Hilfe der folgenden Hinweise nicht behoben werden können, wenden Sie sich bitte an den Kundendienst.

Ungenügendes Reinigungsergebnis

- Verschmutzte Bürste oder Pad austauschen.
- Abgenützte Bürste oder Pad austauschen.
- Verwendetes Reinigungsmittel auf Eignung für den Anwendungsfall prüfen.
- Eignung der verwendeten Bürste oder des Pads für den Anwendungsfall prüfen.

Das Gerät vibriert stark

- Die Bürste oder das Pad auf Beschädigungen prüfen, bei Bedarf austauschen.
- Zentrischen Sitz des Pads auf dem Treibteller prüfen, bei Bedarf Pad zentriert anbringen.
- Befestigung des Pads prüfen, bei Bedarf Pad bzw. Treibteller austauschen.

Die Bürste oder das Pad drehen sich nicht

- Prüfen, ob Fremdkörper die Bürste oder den Treibteller blockieren, bei Bedarf Fremdkörper entfernen.
- Den Netzstecker in die Steckdose stecken.
- Der Überlastungsschutz hat ausgelöst, das Gerät 30 min. abkühlen lassen.

Geräte mit Anbausatz Tank

Austrag Reinigungslösung zu gering

- Den Tank mit Reinigungslösung füllen.
- Die Zugstange am Hebel Reinigungslösung einhängen.
- Den Schlauch Reinigungslösung auf Knickstellen prüfen, bei Bedarf Knickstellen beseitigen.

Geräte mit ABS Sprühflasche

Sprühsystem sprüht nicht oder zu wenig

- Reinigungslösung in die Sprühflasche füllen.
- Die Pumpstange mehrmals betätigen, um genügend Druck aufzubauen.
- Die Sprühdüse reinigen.
- Das Sprühsystem mit sauberem Wasser durchspülen.

Geräte mit ABS Absaugung

Absaugung funktioniert nicht oder Absaugleistung zu gering

- Den Netzstecker in die Steckdose stecken.
- Den Netzstecker Absaugung am Gerät einstecken.
- Den Schieber Saugkraftregulierung schließen.
- Den Saugschlauch auf richtigen Sitz an der Absaugereinheit und der Saugschürze prüfen, bei Bedarf richtig aufstecken.
- Leuchtet die Warnleuchte Absaugung rot:
 - a Den Saugschlauch auf Verstopfung prüfen, bei Bedarf Verstopfung beseitigen
 - b Den Filterbeutel und den Abluftfilter auf Verschmutzung / Verstopfung prüfen, bei Bedarf austauschen.
- Die Saugschürze auf richtigen Sitz am Reinigungskopf prüfen, bei Bedarf richtig anbringen.
- Die Saugschürze auf Verschleiß und Beschädigungen prüfen, bei Bedarf austauschen.

Garantie

In jedem Land gelten die von unserer zuständigen Vertriebsgesellschaft herausgegebenen Garantiebedingungen. Etwaige Störungen an Ihrem Gerät beseitigen wir innerhalb der Garantiefrist kostenlos, sofern ein Material- oder Herstellungsfehler die Ursache sein sollte. Im Garantiefall wenden Sie sich bitte mit Kaufbeleg an Ihren Händler oder die nächste autorisierte Kundendienststelle.
(Adresse siehe Rückseite)

Technische Daten

		BDP
		43/400
		C
Leistungsdaten Gerät		
Spannung	V	220-240
Phase	~	1
Frequenz	Hz	50
Maximal zulässige Netzimpedanz	Ω	0.401
Anschlussleistung	W	1300
Anschlussleistung Absaugung max.	W	1500
Volumen Frischwassertank	l	12
Steigung Arbeitsbereich max.	%	2
Flächenleistung	m ² /h	475
Pad		
Bürsten- / Pad-Durchmesser	mm	430
Bürsten- / Pad-Drehzahl	1/min	380
Bürsten- / Pad-Anpressdruck	g/cm ²	22
Maße und Gewichte		
Länge	mm	650
Breite	mm	470
Höhe	mm	1210
Gewicht	kg	32
Kabellänge	m	15
Ermittelte Werte gemäß EN 60335-2-67		
Hand-Arm-Vibrationswert	m/s ²	<2,5
Unsicherheit K	dB(A)	0,3
Schalldruckpegel L _{pA}	dB(A)	54,9
Spitzenschalldruckpegel L _{pCpeak}	dB(A)	73,4
Schalleistungspegel L _{WA}	dB(A)	67,7
Schalldruckpegel mit Absaugung L _{pA}	dB(A)	72,7
Spitzenschalldruckpegel mit Absaugung L _{pCpeak}	dB(A)	87,2
Schalleistungspegel mit Absaugung L _{WA}	dB(A)	86,9

Technische Änderungen vorbehalten.

EU-Konformitätserklärung

Hiermit erklären wir, dass die nachfolgend bezeichnete Maschine aufgrund ihrer Konzipierung und Bauart sowie in der von uns in Verkehr gebrachten Ausführung den einschlägigen grundlegenden Sicherheits- und Gesundheitsanforderungen der EU-Richtlinien entspricht. Bei einer nicht mit uns abgestimmten Änderung der Maschine verliert diese Erklärung ihre Gültigkeit.

Produkt: Bodenreiner

Typ: 1.291-xxx

Einschlägige EU-Richtlinien

2006/42/EG (+2009/127/EG)

2014/30/EU

2011/65/EU

Angewandte harmonisierte Normen

EN 60335-1

EN 60335-2-67

EN 55014-1: 2006+A1: 2009+A2: 2011

EN 55014-2: 1997+A1: 2001+A2: 2008

EN 61000-3-2: 2014

EN 61000-3-11: 2000

EN 62233: 2008

Angewandte nationale Normen

-

Die Unterzeichnenden handeln im Auftrag und mit Vollmacht des Vorstands.



H. Jenner

Chairman of the Board of Management



S. Reiser

Director Regulatory Affairs & Certification

Dokumentationsbevollmächtigter:

S. Reiser

Alfred Kärcher SE & Co. KG

Alfred-Kärcher-Str. 28 - 40

71364 Winnenden (Germany)

Tel.: +49 7195 14-0



Fax: +49 7195 14-2212

Winnenden, 2020/03/01

Contents

General notes	12
Intended use	12
Safety instructions	12
Environmental protection	12
Accessories and spare parts	13
Scope of delivery	13
Control elements	13
Installation	13
Initial startup	14
Operation	14
Shutting down	15
Transport	16
Storage	16
Care and service	16
Troubleshooting guide	16
Warranty	17
Technical data	17
EU Declaration of Conformity	18

General notes

  Read these original operating instructions and the enclosed safety instructions before using the device for the first time. Proceed accordingly. Keep both books for future reference or for future owners.

Intended use

Use the device only in accordance with the information in these operating instructions.

- This device is suitable for commercial use, e.g. in hotels, schools, hospitals, factories, shops, offices, and rental companies.
- Only use the device for cleaning hard surfaces that are not sensitive to moisture and not sensitive to polishing.
- Use the device only at an ambient temperature between +5°C and +40°C.
- Do not use the device for cleaning frozen floors (e.g. in cold stores).
- Only equip the device with original accessories and spare parts.
- Only use the device for cleaning indoor floors or covered areas.
- Do not use the device for cleaning public traffic routes.
- The device must not be used outdoors.

- Do not use the device in a corrosive environment.
- Never use the device in potentially explosive atmospheres.
- Only use the device on surfaces up to the maximum gradient specified in the “Technical data” section.
- Only connect accessories to the socket in the device that are listed in the “Accessories” chapter.

Safety instructions

Before using the device for the first time, read and observe these operating instructions and the accompanying brochure: Safety information for single disc machines, No. 5.956-659.0.

Safety devices

CAUTION

Missing or modified safety devices

Safety devices are provided for your own protection.

Never modify or bypass safety devices.

Unlocking button

The device cannot be started if the unlocking button is not pressed.

Environmental protection



The packing materials can be recycled. Please dispose of packaging in accordance with the environmental regulations.



Electrical and electronic appliances contain valuable, recyclable materials and often components such as batteries, rechargeable batteries or oil, which - if handled or disposed of incorrectly - can pose a potential threat to human health and the environment. However, these components are required for the correct operation of the appliance. Appliances marked by this symbol are not allowed to be disposed of together with the household rubbish.

Notes on the content materials (REACH)

Current information on content materials can be found at: www.kaercher.com/REACH

Accessories and spare parts

Only use original accessories and original spare parts. They ensure that the appliance will run fault-free and safely.

Information on accessories and spare parts can be found at www.kaercher.com.

Accessories

Description	Order no.
ABS tank complete BDP 43/400 C	2.644-237.0
ABS suction complete BDP 43/400 C	2.644-238.0
ABS spray bottle complete BDP 43/400 C	2.644-239.0
Impact protection ring, rubber	6.994-155.0
Brush for polishing D 430	6,370-044.0
Brush, Palmyra	6,370-046.0
Brush for scrubbing D 430	6,370-047.0
Pad drive board, pad D 430	6,370-063.0
Pad, red	6.369-470.0
Polishing pad, white	6.369-469.0
Polishing pad, beige, with natural hair	6.371-149.0
Polishing pad, beige	6.371-081.0
Diamond pad, green, 5 pieces	6.371-238.0
Diamond pad, white, 5 pieces	6.371-256.0
Diamond pad, yellow, 5 pieces	6.371-257.0

Scope of delivery

Check the contents for completeness when unpacking. If any accessories are missing or in the event of any shipping damage, please notify your dealer.

Control elements

Illustration A

- ① BDP 43/400 C
- ② BDP 43/400 C with tank attachment kit (ABS)
- ③ BDP 43/400 C with ABS spray bottle
- ④ BDP 43/400 C with ABS suction
- ⑤ Cleaning head
- ⑥ Type plate
- ⑦ Mains connection cable with mains plug
- ⑧ Cable hook, rotating
- ⑨ Strain relief

- ⑩ Thrust rod
- ⑪ Pull rod*
- ⑫ Tank*
- ⑬ Hose for cleaning solution*
- ⑭ Pump rod**
- ⑮ Spray lever**
- ⑯ Spray bottle**
- ⑰ Brush or pad drive board / pad
- ⑱ Spray nozzle**
- ⑲ Indicator light for mains voltage
- ⑳ Handle
- ㉑ Suction switch ON / OFF***
- ㉒ Suction warning light***
- ㉓ Suction mains plug***
- ㉔ Lever for cleaning solution
- ㉕ ON/OFF lever
- ㉖ Unlocking button
- ㉗ Tilt adjustment lever
- ㉘ Suction skirt***
- ㉙ Suction hose***
- ㉚ Exhaust filter***
- ㉛ Dust bag***
- ㉜ Suction unit***
- ㉝ Suction power regulation slider***

* only with ABS tank

** only with ABS spray bottle

*** only with ABS suction

Installation

Mounting the push rod

1. Align the holes in the push rod with the holes on the cleaning head.

Illustration B

- ① Thrust rod
 - ② Screws (3 pieces)
 - ③ Cleaning head
2. Insert the screws with washers, and tighten using stop nuts with washers (tightening torque: 25 Nm).

Note

Do not overtighten the stop nuts. The push rod must not jam in the mount, and must be tiltable without effort after unlocking.

3. Insert the plug into the socket on the cleaning head.

Illustration C

- ① Plug

- ② Bar cover
- ③ Screws(2 pieces)
- 4. Install the bar cover and tighten using screws with washers.
- 5. Attach the mains cable to the strain relief from below as shown.

Illustration D

- ① Mains cable
- ② Strain relief

Initial startup

Attaching the brush or the pad drive board with pad

1. Select the brush suitable for the cleaning task or the corresponding pad with the pad drive board.
2. Make sure that the mains plug is unplugged.
3. Tilt the device backwards and place it carefully on the handle.

Illustration E

4. Place the brush or the pad drive board on the device and turn it 45° anticlockwise.

Illustration F

5. After installing a pad drive board: Centre and press the pad onto the pad drive board.
6. Erect the device.

Pour in the detergent (devices with ABS tank or spray bottle)

⚠ WARNING

Unsuitable detergents

*Health risk, damage to the device
Use only recommended detergents. The operator carries all increased risks relating to operational safety and increased risk of accidents if using other detergents.
Use only detergents free of solvents, salt and hydrofluoric acid.*

Adhere to the safety instructions stated on the detergent packaging.

ATTENTION

Risk of damage

*A cleaning solution with a temperature above 50°C can damage the device.
Only pour the cleaning solution into the detergent tank or the spray bottle at a maximum temperature of 50°C.*

1. Pour in the cleaning solution.
 - a Devices with ABS tank: Fill up to the MAX mark in the tank.
 - b Devices with ABS spray bottle: Unscrew the spray bottle container, fill up to the MAX mark and screw it back on. Operate the pump rod several times to build up pressure in the spray bottle.

Illustration G

- ① Pump rod
- ② Spray lever
- ③ Container

Operation

Adjusting the inclination of the push rod

⚠ WARNING

Danger of accident

The device can move uncontrollably if the push rod is adjusted while the motor is running. Only adjust the push rod when the device is switched off.

1. Pull the tilt adjustment lever and hold it in position.
2. Bring the push rod into a comfortable position (about waist height).
3. Release the tilt adjustment lever.
4. Move the push rod up and down slightly until it latches into place.

Switching on the device

⚠ WARNING

Risk of injury

In the absence of ground friction, the brush or pad can reach very high speeds. They can be hurled away and cause injury. Do not switch on the device when the cleaning head is swung up.

The maximum permissible mains grid impedance at the electrical connection point (see Technical data) must not be exceeded.

Contact your electricity supplier in the case of any uncertainties regarding the mains grid impedance at your electrical connection point.

ATTENTION

Risk of damage

The floor covering can be damaged if the device is operated on the same spot for a long time.

Always move the device when it is switched on.

1. Turn the cable hook upwards, and unwind the mains cable completely.
2. Insert the mains plug into a mains socket. The "Mains voltage" indicator light lights up.
3. Hold the handles firmly with both hands.
4. Press and hold the left or right unlocking button.
The unlocking buttons can only be pressed when the push rod is not vertical.
5. Pull the ON / OFF lever on the same side - the device starts.
6. Release the unlocking button.
7. Release the ON / OFF lever to interrupt operation.

Cleaning

1. Switch the device on.
2. **Devices with ABS tank:** Hook the pull rod into the inner or outer catch on the cleaning solution lever.
 - a Inner catch: When operating the cleaning solution lever, a reduced amount of cleaning solution is added.
 - b Outer catch: When operating the cleaning solution lever, the maximum amount of cleaning solution is added.

Note

Release the cleaning solution lever 30 seconds before switching off the machine, as a certain amount of cleaning solution runs on.

Illustration H

- ① Inner catch
 - ② Outer catch
 - ③ Lever for cleaning solution
 - ④ Pull rod
3. **Devices with ABS spray bottle:** If necessary, add cleaning solution by pulling the cleaning solution lever.
 4. Push or pull the device over the surface to be cleaned.
For lateral control, pull the handles slightly upwards - the device moves to the right.
Push the handles slightly down - the device moves to the left.

Illustration I

5. If the area is very dirty, run over it several times.
6. Then remove the waste water with a wet vacuum cleaner, or wipe it up with a cloth.

Suction (only devices with ABS suction)

ATTENTION

Risk of damage when vacuuming up liquids and damp dirt

The suction unit will be damaged if liquids and damp dirt are sucked up.

Only vacuum dry dirt, never liquids or damp dirt.

1. Press the suction ON / OFF switch to the ON position.
2. Switch on the device and move it over the surface to be vacuumed.
3. To change the suction power, move the suction power regulation slider sideways.

Illustration J

- ① Suction OFF / ON switch
- ② Suction power regulation slider

Shutting down

1. Pull the mains plug out of the socket.
2. Pull the tilt adjustment lever and hold it in position.
3. Bring the push rod into a vertical position.
4. Release the tilt adjustment lever.
5. Slightly move the push rod back and forth until it clicks into place.
6. **Devices with ABS tank or ABS spray bottle:** Remove the remaining cleaning solution from the tank or spray bottle.
7. **Devices with ABS tank:** Rinse and empty the tank with clear water.
8. **Devices with ABS spray bottle:** Rinse and empty the spray system with clear water.
9. Turn the cable hook down, and wrap the mains cable around the handle and cable hook.
10. Remove the brush or the pad drive board with pad.
11. Clean the device with a moist cloth.

Transport

⚠ CAUTION

Failure to observe the weight

Risk of injury and damage

Be aware of the weight of the device during transportation.

1. Pull the tilt adjustment lever and position the handle vertically.
2. Release the tilt adjustment lever.
3. Tilt the device back and transport to the destination.
4. When transporting in vehicles, secure the device against rolling away, slipping and tipping according to the respectively applicable guidelines.

Storage

⚠ DANGER

Danger of electric shock, danger of frost

Water entering the device can cause electric shock.

Water in the device can freeze and cause damage.

Only store the device indoors.

⚠ CAUTION

Failure to observe the weight

Risk of injury and damage

Be aware of the weight of the device during transport and storage.

1. Store the device indoors only.
2. Remove brush or pad / pad drive board.

ATTENTION

When the work is interrupted, do not place the device on the brush or the pad / pad drive board for longer than 1 hour, otherwise the brush or the pad / pad drive board will be damaged.

Illustration K

Care and service

⚠ WARNING

Risk of injury

The device may start up unexpectedly.

Be sure to pull the mains plug out of the socket before you start working on the device.

1. Wash dirty pads at a maximum of 60 °C.
2. Clean the casing of the device with a damp cloth and then rub dry.

3. Check the mains cable and mains plug for damage, have damaged parts replaced by an electrician.

Replacing the filter bag or exhaust filter (devices with ABS suction)

1. Make sure that the mains plug is unplugged.

2. Unlock the lid and remove.

Illustration L

3. Move the holder anticlockwise and remove the filter bag downwards.
4. **At the latest, after changing the filter bag 5 times:** Pull out the exhaust filter holder and open it.
5. Replace the exhaust filter.
6. Install the exhaust filter and filter bag in the reverse order.

Troubleshooting guide

⚠ WARNING

Risk of injury

The device may start up unexpectedly.

Be sure to pull the mains plug out of the socket before you start working on the device.

In the event of malfunctions that cannot be remedied using the following information, please contact customer service.

Unsatisfactory cleaning results

- Replace a dirty brush or pad.
- Replace a worn brush or pad.
- Check the suitability of the detergent used for the application.
- Check the suitability of the brush or pad used for the application.

The device vibrates strongly

- Check the brush or pad for damage, replace if necessary.
- Check the central position of the pad on the pad drive board, if necessary attach the pad centred.
- Check attachment of the pad, replace pad or pad drive board if necessary.

The brush or the pad do not turn

- Check whether foreign objects block the brush or the pad drive board, remove foreign objects if necessary.
- Plug the mains plug into the socket.
- The overload protection has triggered, let the device cool down for 30 minutes.

Devices with tank attachment kit

Discharge of cleaning solution too low

- Fill the tank with cleaning solution.
- Attach the pull rod to the cleaning solution lever.
- Check the hose of the cleaning solution for kinks, eliminate kinks if necessary.

Devices with ABS spray bottle

Spray system does not spray or does not spray enough

- Pour cleaning solution into the spray bottle.
- Operate the pump rod several times to build up enough pressure.
- Clean the spray nozzle.
- Flush the spray system with clean water.

Devices with ABS suction

Suction does not work or suction power is too low

- Plug the mains plug into the socket.
- Insert the mains plug for suction on the device.
- Close the suction power regulation slider.
- Check the suction hose for correct seating on the suction unit and the suction skirt, attach it correctly if necessary.
- If the suction warning light lights up red:
 - a Check the suction hose for blockage, remove blockage if necessary
 - b Check the filter bag and the exhaust filter for contamination/blockage, replace if necessary.
- Check that the suction skirt is correctly seated on the cleaning head, attach correctly if necessary.
- Check the suction skirt for wear and damage, and replace if necessary.

Warranty

The warranty conditions issued by our relevant sales company apply in all countries. We shall remedy possible malfunctions on your appliance within the warranty period free of cost, provided that a material or manufacturing defect is the cause. In a warranty case, please contact your dealer (with the purchase receipt) or the next authorised customer service site.

(See overleaf for the address)

Technical data

BDP
43/400
C

Device performance data

Voltage	V	220-240
Phase	~	1
Frequency	Hz	50
Maximum permissible mains grid impedance	Ω	0.401
Power rating	W	1300
Suction connection output max.	W	1500
Fresh water tank capacity	l	12
Max. working area slope	%	2
Surface performance	m ² /h	475

Pad

Brush / pad diameter	mm	430
Brush / pad speed	1/min	380
Brush / pad contact pressure	g/cm ²	22

Dimensions and weights

Length	mm	650
Width	mm	470
Height	mm	1210
Weight	kg	32
Cable length	m	15

Determined values in acc. with EN 60335-2-67

Hand-arm vibration value	m/s ²	<2,5
Uncertainty K	dB(A)	0,3
Sound pressure level L _{pA}	dB(A)	54,9
Peak sound level L _{pCpeak}	dB(A)	73,4
Sound power level L _{WA}	dB(A)	67,7
Sound level with suction L _{pA}	dB(A)	72,7
Peak sound level with suction L _{pCpeak}	dB(A)	87,2
Sound power level with suction L _{WA}	dB(A)	86,9

Subject to technical modifications.

EU Declaration of Conformity

We hereby declare that the machine described below complies with the relevant basic safety and health requirements in the EU Directives, both in its basic design and construction as well as in the version placed in circulation by us. This declaration is invalidated by any changes made to the machine that are not approved by us.

Product: Floor cleaner

Type: 1.291-xxx

Currently applicable EU Directives

2006/42/EC (+2009/127/EC)

2014/30/EU

2011/65/EU

Harmonised standards used

EN 60335-1

EN 60335-2-67

EN 55014-1: 2006+A1: 2009+A2: 2011

EN 55014-2: 1997+A1: 2001+A2: 2008

EN 61000-3-2: 2014

EN 61000-3-11: 2000

EN 62233: 2008

National standards used

-

The undersigned act on behalf and under the power of attorney of the company management.



H. Jenner

Chairman of the Board of Management



S. Reiser

Director Regulatory Affairs & Certification

Documentation supervisor:

S. Reiser

Alfred Kärcher SE & Co. KG

Alfred-Kärcher-Str. 28 - 40

71364 Winnenden (Germany)

Ph.: +49 7195 14-0

Fax: +49 7195 14-2212

Winnenden, 2020/03/01

Contenu

Remarques générales.....	18
Utilisation conforme.....	18
Consignes de sécurité.....	19
Protection de l'environnement.....	19
Accessoires et pièces de rechange ...	19
Étendue de livraison.....	20
Éléments de commande	20
Montage	20
Mise en service	20
Utilisation.....	21
Mise hors service	22
Transport	23
Stockage	23
Entretien et maintenance	23
Dépannage en cas de défaut.....	23
Garantie	24
Caractéristiques techniques.....	25
Déclaration de conformité UE	25

Remarques générales



Veillez lire le présent le manuel d'instructions original et les consignes de sécurité jointes avant la première utilisation de l'appareil. Suivez ces instructions.

Conservez les deux manuels pour une utilisation ultérieure ou pour le propriétaire suivant.

Utilisation conforme

Utilisez cet appareil uniquement suivant les indications dans cette notice d'utilisation.

- Cet appareil est adapté à une utilisation professionnelle, p.ex., dans les hôtels, écoles, hôpitaux, usines, magasins, bureaux et loueurs.
- Utilisez uniquement l'appareil pour nettoyer des surfaces dures insensibles à l'humidité et au polissage.
- N'utilisez l'appareil qu'à une température ambiante comprise entre + 5 °C et + 40 °C.
- L'appareil n'est pas adapté au nettoyage de sols gelés (p. ex. dans les chambres froides).
- N'équipez l'appareil que d'accessoires et de pièces de rechange d'origine.

- Utilisez l'appareil uniquement pour nettoyer des sols intérieurs ou des surfaces couvertes.
- N'utilisez pas l'appareil pour nettoyer des voies de circulation publiques.
- L'appareil ne doit pas être utilisé à l'extérieur.
- N'utilisez pas l'appareil dans un environnement corrosif.
- N'utilisez jamais l'appareil dans des atmosphères potentiellement explosives.
- N'utilisez l'appareil que sur des surfaces présentant la pente maximale spécifiée dans la section « Caractéristiques techniques ».
- Ne branchez à la prise de l'appareil que les accessoires répertoriés dans le chapitre « Accessoires ».

Consignes de sécurité

Avant la première utilisation de l'appareil, veuillez lire et observer ce manuel d'utilisation et la brochure de consignes de sécurité fournie pour les appareils monobrosse/à disque N° 5.956-659.0 et agissez en conséquence.

Dispositifs de sécurité

PRÉCAUTION

Dispositifs de sécurité manquants ou modifiés

Les dispositifs de sécurité servent à vous protéger.

Ne modifiez, ni ne contournez jamais les dispositifs de sécurité.

Touche de déverrouillage

L'appareil ne peut pas être démarré si la touche de déverrouillage n'est pas enfoncée.

Protection de l'environnement



Les matériaux d'emballage sont recyclables. Veuillez éliminer les emballages dans le respect de l'environnement.



Les appareils électriques et électroniques contiennent des matériaux précieux recyclables et souvent des composants tels que des piles, batteries ou de l'huile représentant un danger potentiel

pour la santé humaine et l'environnement, s'ils ne sont pas manipulés ou éliminés correctement. Ces composants sont cependant nécessaires pour le fonctionnement correct de l'appareil. Les appareils marqués par ce symbole ne doivent pas être jetés dans les ordures ménagères.

Remarques concernant les matières composantes (REACH)

Les informations actuelles concernant les matières composantes sont disponibles sous : www.kaercher.com/REACH

Accessoires et pièces de rechange

Utiliser exclusivement des accessoires et pièces de rechange originaux. Ceux-ci garantissent le fonctionnement sûr et sans défaut de votre appareil.

Des informations sur les accessoires et pièces de rechange sont disponibles sur le site Internet www.kaercher.com.

Accessoires

Désignation	Référence
Kit de montage réservoir cpl. BDP 43/400 C	2.644-237.0
Kit de montage aspiration cpl. BDP 43/400 C	2.644-238.0
Kit de montage flacon vaporisateur cpl. BDP 43/400 C	2.644-239.0
Barre de protection anneau caoutchouc	6.994-155.0
Brosse de lustrage D 430	6 370-044.0
Brosse, Palmyra	6 370-046.0
Brosse à récurer D 430	6 370-047.0
Plateau d'entraînement pad D 430	6 370-063.0
Pad, rouge	6.369-470.0
Pad de lustrage, blanc	6.369-469.0
Pad de lustrage, beige, avec poils naturels	6.371-149.0
Pad de lustrage, beige	6.371-081.0
Pad diamant, vert, 5 pièces	6.371-238.0
Pad diamant, blanc, 5 pièces	6.371-256.0
Pad diamant, jaune, 5 pièces	6.371-257.0

Étendue de livraison

Lors du déballage, vérifiez que le contenu de la livraison est complet. Si des accessoires manquent ou en cas de dommage dû au transport, veuillez informer votre distributeur.

Éléments de commande

Illustration A

- ① BDP 43/400 C
- ② BDP 43/400 C avec kit de montage (ABS) réservoir
- ③ BDP 43/400 C avec kit de montage flacon vaporisateur
- ④ BDP 43/400 C avec kit de montage aspiration
- ⑤ Tête de nettoyage
- ⑥ Plaque signalétique
- ⑦ Câble secteur avec fiche secteur
- ⑧ Crochet de câble, rotatif
- ⑨ Décharge de traction
- ⑩ Tige de poussée
- ⑪ Barre de traction*
- ⑫ Réservoir*
- ⑬ Flexible solution de nettoyage*
- ⑭ Tige de pompage**
- ⑮ Levier de pulvérisation**
- ⑯ Flacon vaporisateur**
- ⑰ Brosse ou plateau d'entraînement/pad
- ⑱ Buse de pulvérisation**
- ⑲ Témoin lumineux tension secteur
- ⑳ Poignée
- ㉑ Interrupteur aspiration MARCHE/ARRÊT***
- ㉒ Témoin d'avertissement aspiration***
- ㉓ Fiche secteur aspiration***
- ㉔ Levier solution de nettoyage
- ㉕ Levier MARCHE/ARRÊT
- ㉖ Touche de déverrouillage
- ㉗ Levier de réglage de l'inclinaison
- ㉘ Tablier d'aspiration***
- ㉙ Tuyau d'aspiration***
- ㉚ Filtre pour l'air vicié***
- ㉛ Sac à poussières***
- ㉜ Unité d'aspiration***
- ㉝ Curseur de régulation du flux d'aspiration***

* uniquement avec kit de montage réservoir

** uniquement avec kit de montage flacon vaporisateur

*** uniquement avec kit de montage aspiration

Montage

Montage de la tige de poussée

1. Aligner les orifices de la tige de poussée avec ceux de la tête de nettoyage.

Illustration B

- ① Tige de poussée
 - ② Vis (3 pièces)
 - ③ Tête de nettoyage
2. Insérer les vis avec rondelles plates et les serrer à l'aide des écrous d'arrêt avec rondelles plates (couple de serrage : 25 Nm).

Remarque

Ne pas trop serrer les écrous d'arrêt. La tige de poussée ne doit pas se coincer dans le logement et doit pouvoir être inclinée sans effort après le déverrouillage.

3. Brancher la fiche dans la prise de la tête de nettoyage.

Illustration C

- ① Fiche
 - ② Cache
 - ③ Vis (2 pièces)
4. Mettre en place le cache et le serrer à l'aide des vis avec rondelles plates.
 5. Accrocher le câble secteur dans la décharge de traction par le bas, comme représenté.

Illustration D

- ① Câble secteur
- ② Décharge de traction

Mise en service

Mise en place de la brosse ou du plateau d'entraînement avec pad

1. Sélectionner la brosse adaptée à la tâche de nettoyage ou le pad correspondant avec plateau d'entraînement.
2. S'assurer que la fiche secteur est débranchée.
3. Basculer l'appareil vers l'arrière et le poser soigneusement sur la poignée.

Illustration E

4. Mettre en place la brosse ou le plateau d'entraînement sur l'appareil et tourner de 45° dans le sens antihoraire.

Illustration F

5. Après le montage d'un plateau d'entraînement : Centrer et appuyer le pad sur le plateau d'entraînement.
6. Redresser l'appareil.

Remplissage de détergent (appareils avec kit de montage réservoir ou flacon vaporisateur)

△ AVERTISSEMENT

Détergents non adaptés

Risque pour la santé, endommagement de l'appareil

Utilisez uniquement les détergents recommandés. En cas d'utilisation d'autres détergents, l'exploitant est responsable du risque élevé envers la sécurité de fonctionnement et le risque d'accident.

Utilisez uniquement des détergents sans solvant, sans acide chlorhydrique ni acide fluorhydrique.

Respectez les consignes de sécurité sur les détergents.

ATTENTION

Risque d'endommagement

Une solution de nettoyage à une température supérieure à 50 °C peut endommager l'appareil.

Ne remplissez le bac à détergent ou le flacon vaporisateur de solution de nettoyage qu'à une température maximale de 50 °C.

1. Verser la solution de nettoyage.
 - a Appareils avec kit de montage réservoir : remplir le réservoir jusqu'au marquage MAX.
 - b Appareils avec kit de montage flacon vaporisateur : dévisser le réservoir du flacon vaporisateur, le remplir jusqu'au marquage MAX et le revisser. Actionner plusieurs fois la tige de pompage pour augmenter la pression dans le flacon vaporisateur.

Illustration G

- ① Tige de pompage
- ② Levier de pulvérisation
- ③ Réservoir

Utilisation

Réglage de l'inclinaison de la tige de poussée

△ AVERTISSEMENT

Risque d'accident

Si la tige de poussée est réglée pendant que le moteur tourne, l'appareil peut exécuter des mouvements incontrôlés.

Réglez la tige de poussée uniquement lorsque l'appareil est à l'arrêt.

1. Tirer et maintenir le levier de réglage de l'inclinaison.
2. Amener la tige de poussée dans une position confortable (environ à la hauteur des hanches).
3. Relâcher le levier de réglage de l'inclinaison.
4. Déplacer légèrement la tige de poussée de haut en bas jusqu'à ce qu'elle s'enclenche.

Démarrer l'appareil

△ AVERTISSEMENT

Risque de blessures

Sans frottement au sol, la brosse et le pad peuvent atteindre des vitesses très élevées. Ils peuvent être projetés et provoquer des blessures.

Ne mettez pas l'appareil sous tension lorsque la tête de lavage est relevée.

Ne pas dépasser l'impédance secteur maximale admissible au point de raccordement électrique (voir les caractéristiques techniques).

En cas de doute sur l'impédance secteur présente sur votre point de raccordement, veuillez contacter votre fournisseur d'énergie.

ATTENTION

Risque d'endommagement

Si l'appareil est utilisé sur place pendant une longue période, le revêtement de sol peut être endommagé.

Déplacez toujours l'appareil lorsqu'il est en marche.

1. Tourner le porte-câble vers le haut et dérouler complètement le câble secteur.
2. Brancher la fiche secteur dans une prise secteur.
Le témoin lumineux « Tension secteur » s'allume.

3. Tenir les poignées fermement à deux mains.
4. Appuyer sur la touche de déverrouillage gauche ou droite et la maintenir enfoncée. Les touches de déverrouillage ne peuvent être enfoncées que lorsque la tige de poussée n'est pas verticale.
5. Tirer le levier MARCHE/ARRÊT du même côté - l'appareil démarre.
6. Relâcher la touche de déverrouillage.
7. Relâcher le levier MARCHE/ARRÊT pour interrompre l'opération.

Nettoyer

1. Démarrer l'appareil.
2. **Appareils avec kit de montage réservoir** : accrocher la barre de traction dans le cran intérieur ou extérieur du levier de solution de nettoyage.
 - a Cran intérieur : lors de l'actionnement du levier de solution de nettoyage, une quantité réduite de solution de nettoyage est ajoutée.
 - b Cran extérieur : lors de l'actionnement du levier de solution de nettoyage, la quantité maximale de solution de nettoyage est ajoutée.

Remarque

Relâcher le levier de solution de nettoyage 30 secondes avant d'arrêter la machine, car une certaine quantité de solution de nettoyage s'écoule encore.

Illustration H

- ① Cran intérieur
 - ② Cran extérieur
 - ③ Levier solution de nettoyage
 - ④ Barre de traction
3. **Appareils avec kit de montage flacon vaporisateur** : si nécessaire, ajouter de la solution de nettoyage en tirant le levier de solution de nettoyage.
 4. Pousser ou tirer l'appareil sur la surface à nettoyer.
Pour un déplacement latéral, tirer légèrement les poignées vers le haut - l'appareil se déplace vers la droite.
Pousser légèrement les poignées vers le bas - l'appareil se déplace vers la gauche.

Illustration I

5. Si la zone choisie est très sale, la parcourir plusieurs fois.
6. Aspirer ensuite l'eau sale avec un aspirateur à eau ou l'essuyer avec un chiffon.

Aspiration (uniquement appareils avec kit de montage aspiration)

ATTENTION

Risque de dommages lors de l'aspiration de liquides et de saletés humides

L'unité d'aspiration sera endommagée si des liquides et de la saleté humide sont aspirés.

Aspirez uniquement de la saleté sèche, jamais des liquides ou de la saleté humide.

1. Mettre l'interrupteur aspiration MARCHE/ARRÊT en position MARCHE.
2. Allumer l'appareil et le déplacer sur la surface à aspirer.
3. Pour modifier la puissance d'aspiration, déplacer latéralement le curseur de régulation de la puissance d'aspiration.

Illustration J

- ① Interrupteur aspiration MARCHE/ARRÊT
- ② Curseur de régulation de la puissance d'aspiration

Mise hors service

1. Retirer la fiche secteur de la prise de courant.
2. Tirer et maintenir le levier de réglage de l'inclinaison.
3. Amener la tige de poussée en position verticale.
4. Relâcher le levier de réglage de l'inclinaison.
5. Déplacer légèrement la tige de poussée d'avant en arrière jusqu'à ce qu'elle s'enclenche.
6. **Appareils avec kit de montage réservoir ou kit de montage flacon vaporisateur**: retirer la solution de nettoyage restante du réservoir ou du flacon vaporisateur.
7. **Appareils avec kit de montage réservoir** : rincer le réservoir à l'eau claire et le vider.

8. **Appareils avec kit de montage flacon vaporisateur** : rincer le système de pulvérisation à l'eau claire et le vider.
9. Tourner le porte-câble vers le bas et enrouler le câble secteur autour de la poignée et du porte-câble.
10. Démontez la brosse ou le plateau d'entraînement avec pad.
11. Nettoyer l'appareil avec un chiffon humide.

Transport

⚠ PRÉCAUTION

Non-observation du poids

Risque de blessure et d'endommagement

Observer le poids de l'appareil pour le transport.

1. Tirer le levier de réglage de l'inclinaison et positionner la poignée verticalement.
2. Relâcher le levier de réglage de l'inclinaison.
3. Incliner l'appareil vers l'arrière et l'amener jusqu'à la destination.
4. En cas de transport de l'appareil dans des véhicules, le bloquer selon les normes en vigueur pour éviter tout glissement et basculement.

Stockage

⚠ DANGER

Danger dû à un choc électrique, risque de gel

L'eau s'infiltrant dans l'appareil peut provoquer un choc électrique.

L'eau dans l'appareil peut geler et causer des dommages.

Stockez l'appareil uniquement en intérieur.

⚠ PRÉCAUTION

Non-observation du poids

Risque de blessure et d'endommagement

Observez le poids de l'appareil pour le transport et le stockage.

1. Stockez l'appareil uniquement à l'intérieur.
2. Démontez la brosse ou le pad/plateau d'entraînement.

ATTENTION

Lors d'interruptions du travail, ne pas poser l'appareil sur la brosse ou le pad/plateau

d'entraînement pendant plus d'une heure, sous peine d'endommager la brosse ou le pad/plateau d'entraînement.

Illustration K

Entretien et maintenance

⚠ AVERTISSEMENT

Risque de blessures

L'appareil peut démarrer de façon inattendue.

Retirez impérativement la fiche secteur de la prise avant de commencer à travailler sur l'appareil.

1. Laver les pads sales à 60 °C maximum.
2. Nettoyer le boîtier de l'appareil avec un chiffon humide puis l'essuyer pour le sécher.
3. Vérifier que le câble secteur et la fiche secteur ne sont pas endommagés, faire remplacer les pièces endommagées par un électricien qualifié.

Remplacer le sac filtrant ou le filtre pour l'air vicié (appareils avec kit de montage aspiration)

1. S'assurer que la fiche secteur est débranchée.
 2. Déverrouiller le couvercle et le retirer.
- ### Illustration L
3. Tourner le support dans le sens antihoraire et retirer le sac filtrant par le bas.
 4. **Au plus tard après avoir changé le sac filtrant 5 fois** : tirer et ouvrir le support du filtre pour l'air vicié.
 5. Remplacer le filtre pour l'air vicié.
 6. Monter le filtre pour l'air vicié et le sac filtrant dans l'ordre inverse.

Dépannage en cas de défaut

⚠ AVERTISSEMENT

Risque de blessures

L'appareil peut démarrer de façon inattendue.

Retirez impérativement la fiche secteur de la prise avant de commencer à travailler sur l'appareil.

Si des dysfonctionnements ne peuvent pas être résolus à l'aide des informations suivantes, veuillez contacter le service client.

Résultat de nettoyage insuffisant

- Remplacer la brosse ou le pad encrassé(e).
- Remplacer la brosse ou le pad usé(e).
- Vérifier que le détergent utilisé convient au cas d'utilisation.
- Vérifier l'aptitude de la brosse ou du pad utilisé(e) pour le cas d'utilisation.

L'appareil vibre fortement

- Vérifier si la brosse ou le pad n'est pas endommagé(e), le/la remplacer si nécessaire.
- Vérifier le centrage du pad sur le plateau d'entraînement, le centrer si nécessaire.
- Vérifier la fixation du pad, remplacer le pad ou le plateau d'entraînement si nécessaire.

La brosse ou le pad ne tourne pas

- Vérifier si des corps étrangers bloquent la brosse ou le plateau d'entraînement, retirer les corps étrangers si nécessaire.
- Brancher la fiche secteur dans la prise de courant.
- La protection contre les surcharges s'est déclenchée, laisser l'appareil refroidir 30 minutes.

Appareils avec kit de montage réservoir

Évacuation de solution de nettoyage trop faible

- Remplir le réservoir de solution de nettoyage.
- Accrocher la barre de traction au levier de solution de nettoyage.
- Vérifier si le flexible de solution de nettoyage n'est pas coudé, éliminer les coudes si nécessaire.

Appareils avec kit de montage flacon vaporisateur

Le système de pulvérisation ne pulvérise pas ou pas suffisamment

- Remplir le flacon vaporisateur de solution de nettoyage.
- Actionner plusieurs fois la tige de pompage pour augmenter suffisamment la pression.
- Nettoyer la buse de pulvérisation.

- Rincer le système de pulvérisation à l'eau propre.

Appareils avec kit de montage aspiration

L'aspiration ne fonctionne pas ou la puissance d'aspiration est trop faible

- Brancher la fiche secteur dans la prise de courant.
- Brancher la fiche secteur aspiration à l'appareil.
- Fermer le curseur de régulation de la puissance d'aspiration.
- Vérifier que le tuyau d'aspiration est correctement installé sur l'unité d'aspiration et le tablier d'aspiration, le placer correctement si nécessaire.
- Si le témoin d'avertissement aspiration s'allume en rouge :
 - a Vérifier que le tuyau d'aspiration n'est pas obstrué, éliminer le blocage si nécessaire
 - b Vérifier si le sac filtrant et le filtre pour l'air vicié sont encrassés/obstrués, les remplacer si nécessaire.
- Vérifier si le tablier d'aspiration est correctement installé sur la tête de nettoyage, le placer correctement si nécessaire.
- Vérifier si le tablier d'aspiration est usé ou endommagé, le remplacer si nécessaire.

Garantie

Les conditions de garantie publiées par notre société commerciale compétente s'appliquent dans chaque pays. Nous remédions gratuitement aux défauts possibles sur votre appareil dans la durée de garantie dans la mesure où la cause du défaut est un vice de matériau ou de fabrication. En cas de garantie, veuillez vous adresser à votre distributeur ou au point de service après-vente autorisé le plus proche avec la facture d'achat.
(Voir l'adresse au dos)

Caractéristiques techniques

		BDP 43/400 C
Caractéristiques de puissance de l'appareil		
Tension	V	220-240
Phase	~	1
Fréquence	Hz	50
Impédance secteur maximale admissible	Ω	0.401
Puissance raccordée	W	1300
Puissance raccordée aspiration max.	W	1500
Volume du réservoir d'eau propre	l	12
Inclinaison max. de la zone de travail	%	2
Rendement surfacique	m ² /h	475
Pad		
Diamètre brosse/pad	mm	430
Régime brosse/pad	1/min	380
Pression d'appui brosse/pad	g/cm ²	22
Dimensions et poids		
Longueur	mm	650
Largeur	mm	470
Hauteur	mm	1210
Poids	kg	32
Longueur de câble	m	15
Valeurs déterminées selon EN 60335-2-67		
Valeur de vibrations main-bras	m/s ²	<2,5
Incertitude K	dB(A)	0,3
Niveau de pression acoustique L_{pA}	dB(A)	54,9
Niveau de pression acoustique maximale L_{pCpeak}	dB(A)	73,4
Niveau de puissance acoustique L_{wA}	dB(A)	67,7
Niveau de pression acoustique avec aspiration L_{pA}	dB(A)	72,7
Niveau de pression acoustique maximale avec aspiration L_{pCpeak}	dB(A)	87,2

BDP
43/400
C

Niveau de puissance acoustique avec aspiration L_{wA} dB(A) 86,9

Sous réserve de modifications techniques.

Déclaration de conformité UE

Nous déclarons par la présente que la machine désignée ci-après ainsi que la version que nous avons mise en circulation, est conforme, de par sa conception et son type, aux exigences fondamentales de sécurité et de santé en vigueur des normes UE. Toute modification de la machine sans notre accord annule cette déclaration.

Produit : Nettoyeur de sol

Type : 1.291-xxx

Normes UE en vigueur

2006/42/CE (+2009/127/CE)

2014/30/UE

2011/65/EU

Normes harmonisées appliquées

EN 60335-1

EN 60335-2-67

EN 55014-1: 2006+A1: 2009+A2: 2011

EN 55014-2: 1997+A1: 2001+A2: 2008

EN 61000-3-2: 2014

EN 61000-3-11: 2000

EN 62233: 2008

Normes nationales appliquées

-

Les signataires agissent sous ordre et pouvoir de la direction de l'entreprise.

H. Jenner

Chairman of the Board of Management

S. Reiser

Director Regulatory Affairs & Certification

Responsable de la documentation :

S. Reiser

Alfred Kärcher SE & Co. KG

Alfred-Kärcher-Str. 28 - 40

71364 Winnenden (Germany)

Tél. : +49 7195 14-0

Télécopie : +49 7195 14-2212

Winnenden, le 01/03/2020

Indice

Avvertenze generali	26
Impiego conforme alla destinazione ..	26
Avvertenze di sicurezza	26
Tutela dell'ambiente	26
Accessori e ricambi.....	27
Volume di fornitura	27
Elementi di comando	27
Montaggio	28
Messa in funzione	28
Messa in funzione	28
Messa fuori servizio	30
Trasporto.....	30
Stoccaggio	30
Cura e manutenzione.....	31
Guida alla risoluzione dei guasti	31
Garanzia	32
Dati tecnici	32
Dichiarazione di conformità UE.....	33

Avvertenze generali



Prima di utilizzare l'apparecchio per la prima volta, leggere le presenti istruzioni per l'uso originali e le allegate avvertenze di sicurezza. Agire secondo quanto indicato nelle istruzioni. conservare entrambi i libretti per un uso futuro o per un successivo proprietario.

Impiego conforme alla destinazione

Utilizzare questo apparecchio esclusivamente in conformità alle indicazioni fornite nel presente manuale d'uso.

- Questo apparecchio è adatto all'utilizzo professionale, ad es. in hotel, scuole, ospedali, fabbriche, negozi, uffici e nel settore della locazione.
- Utilizzare l'apparecchio solo per pulire superfici dure non sensibili all'umidità e non sensibili alla lucidatura.
- Utilizzare l'apparecchio solo a una temperatura ambiente compresa tra +5 °C e +40 °C.
- Non impiegare l'apparecchio per la pulizia di pavimenti gelati (ad es. in magazzini frigoriferi).
- Dotare l'apparecchio solo di accessori e parti di ricambio originali.

- Impiegare l'apparecchio solo per pulire pavimenti in settori interni o superfici coperte.
- Non utilizzare il dispositivo per pulire le strade di comunicazione pubbliche.
- L'apparecchio non deve essere impiegato all'aperto.
- Non utilizzare l'apparecchio in ambiente corrosivo.
- Non impiegare mai l'apparecchio in atmosfere potenzialmente esplosive.
- Utilizzare l'apparecchio solo su superfici che hanno una pendenza massima come specificata nella sezione "Dati tecnici".
- Collegare alla presa dell'apparecchio solo gli accessori elencati nel capitolo "Accessori".

Avvertenze di sicurezza

Prima di utilizzare l'apparecchio per la prima volta leggere e rispettare sia le presenti istruzioni per l'uso che l'allegato opuscolo Avvertenze di sicurezza per macchina monodisco n. 5.956-659.0.

Dispositivi di sicurezza

△ **PRUDENZA**

Dispositivi di sicurezza mancanti o modificati

I dispositivi di sicurezza sono pensati per proteggere l'utilizzatore.

Non modificare né aggirare mai i dispositivi di sicurezza.

Tasto di sblocco

Non è possibile avviare l'apparecchio se non si preme il tasto di sblocco.

Tutela dell'ambiente



I materiali d'imballaggio sono riciclabili. Smaltire gli imballaggi nel rispetto dell'ambiente.



Gli apparecchi elettrici ed elettronici contengono materiali riciclabili preziosi e spesso componenti come batterie, accumulatori oppure olio che, se usati o smaltiti scorrettamente, possono costituire un potenziale pericolo per la salute umana e per l'ambiente. Questi componenti sono tuttavia necessari per un corretto funziona-

mento dell'apparecchio. Gli apparecchi contrassegnati con questo simbolo non devono essere smaltiti con i rifiuti domestici.

Avvertenze sulle componenti contenute (REACH)

Informazioni aggiornate sulle componenti contenute sono disponibili all'indirizzo: www.kaercher.com/REACH

Accessori e ricambi

Utilizzando solamente accessori e ricambi originali, si garantisce un funzionamento sicuro e privo di disturbi dell'apparecchio. Si possono trovare informazioni riguardo ad accessori e ricambi su www.kaercher.com.

Accessori

Denominazione	N. d'ordine
ABS serbatoio compl. BDP 43/400 C	2.644-237.0
ABS aspirazione compl. BDP 43/400 C	2.644-238.0
ABS spruzzino compl. BDP 43/400 C	2.644-239.0
Barra di protezione anello di gomma	6.994-155.0
Spazzola lucidatura D 430	6.370-044.0
Spazzola, Palmyra	6.370-046.0
Spazzola strofinamento D 430	6.370-047.0
Piatto di azionamento pad D 430	6.370-063.0
Pad, rosso	6.369-470.0
Pad lucidante, bianco	6.369-469.0
Pad lucidante, beige, con peli naturali	6.371-149.0
Pad lucidante, beige	6.371-081.0
Pad diamantato, verde, 5 pezzi	6.371-238.0
Pad diamantato, bianco, 5 pezzi	6.371-256.0
Pad diamantato, giallo, 5 pezzi	6.371-257.0

Volume di fornitura

Disimballare la confezione e controllare che il contenuto sia completo. In caso di accessori mancanti o danni dovuti al trasporto si prega di contattare il rivenditore.

Elementi di comando

Figura A

- ① BDP 43/400 C
- ② BDP 43/400 C con kit di montaggio (ABS) serbatoio
- ③ BDP 43/400 C con ABS spruzzino
- ④ BDP 43/400 C con ABS aspirazione
- ⑤ Testa di pulizia
- ⑥ Targhetta
- ⑦ Cavo di alimentazione con spina
- ⑧ Gancio per cavo, girevole
- ⑨ Dispositivo antitrazione
- ⑩ Asta di spinta
- ⑪ Tirante*
- ⑫ Serbatoio*
- ⑬ Tubo flessibile soluzione detergente*
- ⑭ Manopola della pompa**
- ⑮ Leva di nebulizzazione**
- ⑯ Spruzzino**
- ⑰ Spazzola o piatto di azionamento / pad
- ⑱ Ugello di nebulizzazione**
- ⑲ Spia di controllo tensione di rete
- ⑳ Impugnatura
- ㉑ Interruttore aspirazione ON / OFF***
- ㉒ Spia aspirazione***
- ㉓ Spina di alimentazione aspirazione***
- ㉔ Leva soluzione di pulizia
- ㉕ Leva ON / OFF
- ㉖ Tasto di sblocco
- ㉗ Leva di regolazione dell'inclinazione
- ㉘ Grembiule per aspirazione***
- ㉙ Tubo flessibile di aspirazione***
- ㉚ Filtro aria di scarico***
- ㉛ Sacco della polvere***
- ㉜ Unità di aspirazione***
- ㉝ Scorrevole per la regolazione della forza di aspirazione***

* solo con ABS serbatoio

** solo con ABS spruzzino

*** solo con ABS aspirazione

Montaggio

Montare l'asta di spinta

1. Allineare i fori nell'asta di spinta con i fori nella testa di pulizia.

Figura B

- ① Asta di spinta
 - ② Viti (3 pezzi)
 - ③ Testa di pulizia
2. Inserire le viti con le rondelle e serrare con i dadi di arresto con le rondelle (coppia di serraggio: 25 Nm).

Nota

Non stringere eccessivamente i dadi di arresto. L'asta di spinta non deve incepparsi nell'alloggiamento e deve risultare facilmente inclinabile dopo lo sblocco.

3. Inserire la spina nella presa nella testa di pulizia.

Figura C

- ① Spina
 - ② Copertura
 - ③ Viti (2 pezzi)
4. Applicare la copertura e serrare con le viti con le rondelle.
 5. Agganciare il cavo di alimentazione nel dispositivo antitrazione dal basso come mostrato.

Figura D

- ① Cavo di alimentazione
- ② Dispositivo antitrazione

Messa in funzione

Applicazione della spazzola o del piatto di azionamento con il pad

1. Selezionare la spazzola o il relativo pad con piatto di azionamento più adatto all'attività di pulizia da svolgere.
2. Accertarsi che la spina sia staccata.
3. Inclinare l'apparecchio all'indietro e posizionarlo con cura sull'impugnatura.

Figura E

4. Posizionare la spazzola o il piatto di azionamento sull'apparecchio e ruotarla di 45° in senso antiorario.

Figura F

5. Dopo avere montato un piatto di azionamento: centrare e premere il pad sul piatto di azionamento.

6. Allineare l'apparecchio.

Riempimento con detergente (apparecchi con ABS serbatoio o spruzzino)

⚠ AVVERTIMENTO

Detergenti non adatti

Pericolo per la salute, danneggiamento dell'apparecchio

Utilizzare solo i detergenti consigliati. In caso di utilizzo di altri detergenti, l'operatore è responsabile del rischio maggiore in relazione alla sicurezza di funzionamento e al rischio di incidenti.

Utilizzare esclusivamente detergenti privi di solventi e di acido cloridrico e fluoridrico.

Osservare le avvertenze di sicurezza riportate sui detergenti.

ATTENZIONE

Pericolo di danneggiamento

Una soluzione di pulizia con una temperatura superiore a 50 °C può danneggiare l'apparecchio.

Riempire il serbatoio detergente o lo spruzzino solo con una soluzione di pulizia con una temperatura massima di 50 °C.

1. Riempire con la soluzione di pulizia.
 - a Apparecchi con ABS serbatoio: Riempire fino al segno MAX del serbatoio.
 - b Apparecchi con ABS spruzzino: Svitare il serbatoio dello spruzzino, riempire fino al segno MAX e riavvitare. Azionare più volte la manopola della pompa per aumentare la pressione nello spruzzino.

Figura G

- ① Manopola della pompa
- ② Leva di nebulizzazione
- ③ Serbatoio

Messa in funzione

Regolazione dell'inclinazione dell'asta di spinta

⚠ AVVERTIMENTO

Pericolo di incidente

Se l'asta di spinta viene regolata mentre il motore è in funzione, l'apparecchio può eseguire movimenti incontrollati.

Regolare l'asta di spinta solo quando l'apparecchio è spento.

1. Tirare la leva di regolazione dell'inclinazione e tenerla ferma.
2. Portare l'asta di spinta in una posizione comoda (circa l'altezza della vita).
3. Rilasciare la leva di regolazione dell'inclinazione.
4. Muovere leggermente l'asta di spinta su e giù fino a che scatta in posizione.

Accensione dell'apparecchio

⚠ **AVVERTIMENTO**

Pericolo di lesioni

Se non vi è attrito sul pavimento, la spazzola o il pad possono raggiungere velocità molto elevate. Entrambi potrebbero essere proiettati al di fuori e causare lesioni.

Non accendere l'apparecchio quando la testa di pulizia è sollevata.

Non superare l'impedenza di rete massima, consentita nel punto di attacco elettrico (vedi Dati tecnici).

In caso di dubbi in merito all'impedenza di rete esistente sul vostro collegamento elettrico, vi preghiamo di contattare la vostra impresa fornitrice di energia elettrica.

ATTENZIONE

Pericolo di danneggiamento

Se l'apparecchio viene utilizzato su un punto per un lungo periodo di tempo, la pavimentazione potrebbe venire danneggiata. Spostare sempre l'apparecchio quando è acceso.

1. Ruotare il gancio del cavo verso l'alto e srotolare completamente il cavo di alimentazione.
2. Inserire la spina di rete in una presa elettrica.
La spia di controllo indicante la "tensione di rete" si accende.
3. Tenere ben salda l'impugnatura con entrambe le mani.
4. Premere e tenere premuto il tasto di sblocco sinistro o destro.
I tasti di sblocco possono essere premuti solo quando l'asta di spinta non è verticale.
5. Tirare la leva ON / OFF sullo stesso lato: l'apparecchio si avvia.
6. Rilasciare il tasto di sblocco.

7. Per interrompere l'esercizio rilasciare la leva ON / OFF.

Pulizia

1. Accendere l'apparecchio.
2. **Apparecchi con ABS serbatoio:** agganciare l'asta di spinta nella tacca di arresto interna o esterna sulla leva della soluzione di pulizia.
 - a Tacca di arresto interna: Quando si aziona la leva della soluzione di pulizia, viene aggiunta una quantità ridotta di detergente.
 - b Tacca di arresto esterna: Quando si utilizza la leva della soluzione di pulizia, viene aggiunta la quantità massima di detergente.

Nota

Rilasciare la leva della soluzione di pulizia 30 secondi prima di spegnere la macchina, poiché una certa quantità di detergente continua a fuoriuscire.

Figura H

- ① Tacca di arresto interna
 - ② Tacca di arresto esterna
 - ③ Leva soluzione di pulizia
 - ④ Tirante
3. **Apparecchi con ABS spruzzino:** Se necessario aggiungere della soluzione di pulizia, tirando la leva della soluzione di pulizia.
 4. Spingere e/o tirare l'apparecchio sulla superficie da pulire.
Per il direccionamento laterale, tirare leggermente l'impugnatura verso l'alto: l'apparecchio si sposta verso destra.
Spingere leggermente l'impugnatura verso il basso: l'apparecchio si sposta verso sinistra.
- ### **Figura I**
5. Se l'area è molto sporca, passarci sopra diverse volte.
 6. Successivamente aspirare l'acqua sporca con un aspiratore di liquidi oppure rimuoverla con un panno.

Aspirazione (solo dispositivi con ABS aspirazione)

ATTENZIONE

Pericolo di danneggiamento durante l'aspirazione di liquidi e sporco umido
In caso di aspirazione di liquidi e sporco umido l'unità di aspirazione può danneggiarsi.

Aspirare solo sporco asciutto, mai liquidi o sporco umido.

1. Premere l'interruttore aspirazione ON / OFF in posizione ON.
2. Accendere l'apparecchio e spostarlo sulla superficie da aspirare.
3. Per modificare la potenza di aspirazione, spostare lateralmente lo scorrevole di regolazione della forza di aspirazione.

Figura J

- ① Interruttore aspirazione ON / OFF
- ② Scorrevole per la regolazione della forza di aspirazione

Messa fuori servizio

1. Togliere la spina di rete dalla presa.
2. Tirare la leva di regolazione dell'inclinazione e tenerla ferma.
3. Portare l'asta di spinta in una posizione verticale.
4. Rilasciare la leva di regolazione dell'inclinazione.
5. Muovere leggermente l'asta di spinta avanti e indietro finché non si innesta a scatto.
6. **Apparecchi con ABS serbatoio o ABS spruzzino:** rimuovere la soluzione di pulizia residua dal serbatoio o dallo spruzzino.
7. **Apparecchi con ABS serbatoio:** risciacquare e svuotare il serbatoio con acqua pulita.
8. **Apparecchi con ABS spruzzino:** risciacquare e svuotare il sistema di nebulizzazione con acqua pulita.
9. Ruotare verso il basso il gancio del cavo e avvolgere il cavo di alimentazione attorno all'impugnatura e al gancio del cavo.
10. Smontare la spazzola o il piatto di azionamento con il pad.
11. Pulire l'apparecchio con un panno umido.

Trasporto

⚠ PRUDENZA

Mancata osservanza del peso

Pericolo di lesioni e di danneggiamento
Nel trasporto osservare il peso dell'apparecchio.

1. Tirare la leva di regolazione dell'inclinazione e posizionare l'impugnatura in verticale.
2. Rilasciare la leva di regolazione dell'inclinazione.
3. Ribaltare l'apparecchio indietro e guidarlo verso la destinazione.
4. Per il trasporto in veicoli, assicurare l'apparecchio secondo le relative direttive in vigore affinché non possa scivolare e ribaltarsi.

Stoccaggio

⚠ PERICOLO

Pericolo di scossa elettrica, pericolo di gelo

L'acqua che penetra nell'apparecchio può provocare una folgorazione.

L'acqua nell'apparecchio può congelare e provocare danni.

Conservare l'apparecchio soltanto in ambienti interni.

⚠ PRUDENZA

Mancata osservanza del peso

Pericolo di lesioni e di danneggiamento
Nel trasporto e nello stoccaggio, osservare il peso dell'apparecchio.

1. Conservare l'apparecchio solo in vani interni.
2. Rimuovere la spazzola o il pad / piatto di azionamento.

ATTENZIONE

In caso di interruzione delle operazioni di pulizia, non posizionare l'apparecchio sulla spazzola o sul pad / piatto di azionamento per più di 1 ora, altrimenti la spazzola o il pad / piatto di azionamento si danneggeranno.

Figura K

Cura e manutenzione

⚠ AVVERTIMENTO

Pericolo di lesioni

L'apparecchio potrebbe avviarsi inaspettatamente.

La spina di alimentazione deve essere estratta dalla presa prima di iniziare a lavorare sull'apparecchio.

1. Lavare i pad sporchi a una temperatura massima di 60 °C.
2. Pulire il corpo dell'apparecchio con un panno umido, quindi asciugare.
3. Controllare che il cavo di alimentazione e la spina non siano danneggiati, in caso di danni far sostituire da un elettricista specializzato le parti danneggiate.

Sostituzione del sacchetto filtro e/o del filtro aria di scarico (apparecchi con ABS aspirazione)

1. Accertarsi che la spina sia staccata.
2. Sbloccare e rimuovere il coperchio.

Figura L

3. Ruotare il sostegno in senso antiorario ed estrarre il sacchetto filtro verso il basso.
4. **Al più tardi dopo aver cambiato il sacchetto filtro 5 volte:** estrarre il sostegno del filtro aria di scarico e aprirlo.
5. Sostituire il filtro aria di scarico.
6. Installare il filtro aria di scarico e il sacchetto filtro nell'ordine inverso.

Guida alla risoluzione dei guasti

⚠ AVVERTIMENTO

Pericolo di lesioni

L'apparecchio potrebbe avviarsi inaspettatamente.

La spina di alimentazione deve essere estratta dalla presa prima di iniziare a lavorare sull'apparecchio.

In caso di guasti che non possono essere risolti utilizzando le seguenti informazioni, si prega di contattare il servizio assistenza.

Risultato di pulizia insufficiente

- Sostituire la spazzola o il pad sporchi.
- Sostituire la spazzola o il pad usurati.
- Controllare se il detergente impiegato è adatto per l'applicazione prevista.

- Controllare che la spazzola o il pad in uso sia adatto per l'applicazione prevista.

L'apparecchio vibra fortemente

- Controllare che la spazzola o il pad non siano danneggiati, sostituirli se necessario.
- Controllare la centratura del pad sul piatto di azionamento, se necessario eseguire la centratura del pad.
- Controllare il fissaggio del pad, sostituire il pad o il piatto di azionamento, se necessario.

La spazzola o il pad non girano

- Controllare se corpi estranei bloccano la spazzola o il piatto di azionamento, se necessario rimuovere i corpi estranei.
- Inserire la spina di rete nella presa.
- Si è attivata la protezione da sovraccarico, lasciare che l'apparecchio si raffreddi per 30 minuti.

Apparecchio con kit di montaggio serbatoio

Scarico della soluzione di pulizia troppo basso

- Riempire il serbatoio con soluzione di pulizia.
- Collegare il tirante alla leva della soluzione di pulizia.
- Controllare che il tubo flessibile per la soluzione di pulizia non presenti punti di piegatura, se vi sono devono essere eliminati.

Apparecchi con ABS spruzzino

Il sistema di nebulizzazione non spruzza o non spruzza abbastanza

- Riempire lo spruzzino con la soluzione di pulizia.
- Azionare più volte la manopola della pompa per creare una pressione sufficiente.
- Pulire gli ugelli di nebulizzazione.
- Risciacquare il sistema di nebulizzazione con acqua pulita.

Apparecchi con ABS aspirazione

L'aspirazione non funziona o la potenza di aspirazione è troppo bassa

- Inserire la spina di rete nella presa.

- Inserire la spina aspirazione sull'apparecchio.
- Chiudere lo scorrevole per la regolazione della forza di aspirazione.
- Controllare che il grembiule per aspirazione e il tubo flessibile di aspirazione siano posizionati correttamente sull'unità di aspirazione, collegare correttamente se necessario.
- Se la spia aspirazione si illumina in rosso:
 - a controllare che il tubo flessibile di aspirazione non sia intasato, se necessario eliminare l'intasamento
 - b Controllare se il sacchetto filtro e il filtro aria di scarico sono sporchi / intasati, se necessario sostituirli.
- Controllare che il grembiule per aspirazione sia posizionato correttamente sulla testa di pulizia, se necessario fissare correttamente.
- Controllare la presenza di segni di usura e danneggiamenti sul grembiule per aspirazione, se necessario provvedere alla sostituzione.

Garanzia

Le condizioni di garanzia valgono nel rispettivo paese di pubblicazione da parte della nostra società di vendita competente. Entro il termine di garanzia eliminiamo gratuitamente eventuali guasti all'apparecchio, se causati da difetto di materiale o di produzione. Nei casi previsti dalla garanzia si prega di rivolgersi al proprio rivenditore, oppure al più vicino centro di assistenza autorizzato, esibendo lo scontrino di acquisto. (Indirizzo vedi retro)

Dati tecnici

		BDP 43/400 C
Dati sulle prestazioni dell'apparecchio		
Tensione	V	220-240
Fase	~	1
Frequenza	Hz	50

		BDP 43/400 C
Massima impedenza di re- te consentita	Ω	0.401
Potenza assorbita dalla rete	W	1300
Potenza assorbita dalla rete con aspirazione max.	W	1500
Volume serbatoio acqua pulita	l	12
Pendenza max. area di la- voro	%	2
Resa superficiale	m^2/h	475
Pad		
Diámetro spazzole / pad	mm	430
Velocità spazzole / pad	1/min	380
Pressione di contatto spazzole / pad	g/cm^2	22
Dimensioni e pesi		
Lunghezza	mm	650
Larghezza	mm	470
Altezza	mm	1210
Peso	kg	32
Lunghezza cavo	m	15
Valori rilevati secondo EN 60335-2-67		
Valore di vibrazione mano- braccio	m/s^2	<2,5
Incertezza K	dB(A)	0,3
Livello di pressione acusti- ca L_{pA}	dB(A)	54,9
Livello di pressione acusti- ca di picco L_{pCpeak}	dB(A)	73,4
Livello di potenza acustica L_{WA}	dB(A)	67,7
Livello di pressione acusti- ca con aspirazione L_{pA}	dB(A)	72,7
Livello di pressione acusti- ca di picco con aspirazio- ne L_{pCpeak}	dB(A)	87,2
Livello di potenza acustica con aspirazione L_{WA}	dB(A)	86,9
Con riserva di modifiche tecniche.		

Dichiarazione di conformità UE

Con la presente dichiariamo che la macchina di seguito definita, in conseguenza della sua progettazione e costruzione nonché nello stato in cui è stata immessa sul mercato, è conforme ai requisiti essenziali di sicurezza e salute pertinenti delle direttive UE. In caso di modifiche apportate alla macchina senza il nostro consenso, la presente dichiarazione perde ogni validità.
Prodotto: Apparecchio per la pulizia di pavimenti

Tipo: 1.291-xxx

Direttive UE pertinenti

2006/42/CE (+2009/127/EG)

2014/30/UE

2011/65/UE

Norme armonizzate applicate

EN 60335-1

EN 60335-2-67

EN 55014-1: 2006+A1: 2009+A2: 2011

EN 55014-2: 1997+A1: 2001+A2: 2008

EN 61000-3-2: 2014

EN 61000-3-11: 2000

EN 62233: 2008

Norme nazionali applicate

-

I firmatari agiscono per incarico e con delega della direzione.



H. Jenner

Chairman of the Board of Management



S. Reiser

Director Regulatory Affairs & Certification

Responsabile della documentazione:

S. Reiser

Alfred Kärcher SE & Co. KG

Alfred-Kärcher-Str. 28 - 40

71364 Winnenden (Germany)

Tel.: +49 7195 14-0



Fax: +49 7195 14-2212

Winnenden, 01/03/2020

Inhoud

Algemene instructies	33
Reglementair gebruik	33
Veiligheidsinstructies	34
Milieubescherming	34
Toebehoren en reserveonderdelen	34
Leveringsomvang	34
Bedieningselementen	35
Montage	35
Inbedrijfstelling	35
Werking	36
Buitenwerkingstelling	37
vervoer	37
Opslag	38
Verzorging en onderhoud	38
Hulp bij storingen	38
Garantie	39
Technische gegevens	39
EU-conformiteitsverklaring	40

Algemene instructies

  Voordat u het apparaat voor het eerst gebruikt, dient u deze originele gebruiksaanwijzing en de meegeleverde veiligheidsinstructies door te lezen en deze in acht te nemen.

Bewaar beide documenten voor later gebruik of volgende eigenaars.

Reglementair gebruik

Gebruik dit apparaat uitsluitend overeenkomstig de gegevens in deze gebruiksaanwijzing.

- Dit apparaat is geschikt voor commercieel gebruik, bijvoorbeeld in hotels, scholen, ziekenhuizen, fabrieken, winkels, kantoren en verhuurbedrijven.
- Gebruik het apparaat alleen om harde oppervlakken te reinigen die niet gevoelig zijn voor vocht of polijsten.
- Gebruik het apparaat alleen bij een omgevingstemperatuur tussen + 5 °C en + 40 °C.
- Gebruik het apparaat niet voor de reiniging van bevroren vloeren (bijvoorbeeld in koelhuizen).
- Rust het apparaat alleen uit met originele toebehoren en reserveonderdelen.

- Gebruik het apparaat alleen voor het reinigen van binnenvloeren of overdekte oppervlakken.
- Gebruik het apparaat niet voor het reinigen van openbare infrastructuurvoorzieningen.
- Het apparaat mag niet buiten worden gebruikt.
- Gebruik het apparaat niet in een corrosieve omgeving.
- Gebruik het apparaat nooit in explosiegevaarlijke omgevingen.
- Gebruik het apparaat alleen op oppervlakken met een maximale helling, zoals aangegeven in het gedeelte "Technische gegevens".
- Sluit uitsluitend toebehoren aan op de aansluiting van het apparaat die in het hoofdstuk "Toebehoren" worden vermeld.

Veiligheidsinstructies

Neem voor het eerste gebruik van het apparaat deze handleiding en de bijbehorende brochure Veiligheidsinstructies voor één-schijfsmachine, nr. 5.956-659.0 in acht en handel overeenkomstig.

Veiligheidsinrichtingen

⚠ VOORZICHTIG

Ontbrekende of gewijzigde veiligheidsinrichtingen

Veiligheidsinrichtingen zijn er voor uw veiligheid.

Verander of omzeil veiligheidsinrichtingen nooit.

Ontgrendelingsknop

Het apparaat kan niet worden gestart als de ontgrendelknop niet is ingedrukt.

Milieubescherming



Het verpakkingsmateriaal is recyclebaar. Gooi verpakkingen met het gescheiden afval weg.



Elektrische en elektronische apparaten bevatten waardevolle recyclebare materialen en vaak onderdelen zoals batterijen, accu's of olie, die bij onjuiste omgang of verkeerd weggooiën een mogelijk gevaar voor de gezondheid en het milieu

kunnen vormen. Voor een correct gebruik van het apparaat zijn deze onderdelen echter noodzakelijk. Apparaten met dit symbool mogen niet met het huisvuil worden weggegooid.

Instructies voor inhoudsstoffen (REACH)

Actuele informatie over inhoudsstoffen vindt u onder: www.kaercher.nl/REACH

Toebehoren en reserveonderdelen

Gebruik alleen origineel toebehoren en originele reserveonderdelen. Deze garanderen een veilige en storingsvrije werking van het apparaat.

Informatie over toebehoren en reserveonderdelen vindt u onder www.kaercher.com.

Toebehoren

Aanduiding	Bestelnr.
ABS-tank cpl. BDP 43/400 C	2.644-237.0
ABS-afzuiging cpl. BDP 43/400 C	2.644-238.0
ABS-sproeifles cpl. BDP 43/400 C	2.644-239.0
Rambescherm rubbering	6.994-155.0
Borstel polijsten D 430	6.370-044.0
Borstel, palmyra	6.370-046.0
Borstel schrobben D 430	6.370-047.0
Aandrijfplaat pad D 430	6.370-063.0
Pad, rood	6.369-470.0
Polijstpad, wit	6.369-469.0
Polijstpad, beige, met natuurlijk haar	6.371-149.0
Polijstpad, beige	6.371-081.0
Diamantpad, groen, 5 stuks	6.371-238.0
Diamantpad, wit, 5 stuks	6.371-256.0
Diamantpad, geel, 5 stuks	6.371-257.0

Leveringsomvang

Controleer de inhoud bij het uitpakken op volledigheid. Bij ontbrekend toebehoren of bij transportschade neemt u contact op met uw distributeur.

Bedieningselementen

Afbeelding A

- ① BDP 43/400 C
- ② BDP 43/400 C met aanbouwset (ABS) tank
- ③ BDP 43/400 C met ABS-sproeifles
- ④ BDP 43/400 C met ABS-afzuiging
- ⑤ Reinigingskop
- ⑥ Typeplaatje
- ⑦ Netsnoer met netstekker
- ⑧ Kabelhaak, draaibaar
- ⑨ Trekontlasting
- ⑩ Drijfstang
- ⑪ Trekstang *
- ⑫ Tank*
- ⑬ Slang reinigungsoplossing*
- ⑭ Pompstang **
- ⑮ Sproeihendel**
- ⑯ Sproeifles**
- ⑰ Borstel of aandrijfplaat / pad
- ⑱ Sproeier**
- ⑲ Indicatielampje netspanning
- ⑳ Handgreep
- ㉑ Schakelaar zuigen AAN / UIT***
- ㉒ Waarschuwinglamp zuigen***
- ㉓ Netstekker zuigen***
- ㉔ Hendel reinigungsoplossing
- ㉕ Hendel AAN / UIT
- ㉖ Ontgrendelingsknop
- ㉗ Kantelverstelhendel
- ㉘ Zuigschort***
- ㉙ Zuigslang***
- ㉚ Afvoerluchtfiler***
- ㉛ Stofzak***
- ㉜ Afzuigenheid***
- ㉝ Schuif zuigsterkeregeling***

* alleen met ABS-tank

** alleen met ABS-sproeifles

*** alleen met ABS zuigkracht

Montage

Drijfstang monteren

1. Lijn de boringen in de drijfstang uit met de boringen in de reinigingskop.

Afbeelding B

- ① Drijfstang
- ② Schroeven (3 stuks)

- ③ Reinigingskop
2. De schroeven met ringen plaatsen en met borgmoeren met ringen vastdraaien (aanhaalmoment: 25 Nm).

Instructie

Draai de stopmoeren niet te vast aan. De duwstang mag niet in de houder klemmen en moet na het ontgrendelen moeiteloos kunnen worden gekanteld.

3. De stekker in de bis van de reinigingskop steken.

Afbeelding C

- ① Stekker
- ② Afdekking
- ③ Schroeven (2 stuks)
4. Monteer de deksel en draai deze vast met schroeven en ringen.
5. Hang de netkabel zoals afgebeeld van onderaf in de trekontlasting.

Afbeelding D

- ① Netsnoer
- ② Trekontlasting

Inbedrijfstelling

Borstel of aandrijfplaat met pad aanbrengen

1. Selecteer de borstel die geschikt is voor de reinigingstaak of de bijbehorende pad met aandrijfplaat.
2. Controleer of de netstekker is aangesloten.
3. Kantel het apparaat naar achteren en plaats het voorzichtig op de handgreep.

Afbeelding E

4. Plaats de borstel of de aandrijfplaat op het apparaat en draai deze 45° tegen de klok in.

Afbeelding F

5. Na montage van de aandrijfplaat: Centreer en druk de pad op de padhouder.
6. Zet het apparaat rechtop.

Vul reinigingsmiddels bij (apparaten met ABS-tank of sproeifles)

⚠ WAARSCHUWING

Ongeschikte reinigingsmiddelen

Gezondheidsgevaar, beschadiging van het apparaat

Gebruik alleen aanbevolen reinigingsmiddelen. Voor andere reinigingsmiddelen is de exploitant het verhoogde risico met betrekking tot de bedrijfsveiligheid en het gevaar voor ongevallen.

Gebruik alleen reinigingsmiddelen die vrij zijn van oplosmiddelen, zout- en fluorwaterstofzuur.

Neem de veiligheidsaanwijzingen op de reinigingsmiddelen in acht.

LET OP

Beschadigingsgevaar

Reinigingsoplossing met een temperatuur boven 50 °C kan het apparaat beschadigen.

Vul de alleen reinigingsoplossing met een maximale temperatuur van 50 °C in het reinigingsmiddelreservoir of de sproeifles.

1. Giet de reinigingsoplossing erin.
 - a Apparaten met ABS-tank: Vul bij tot de MAX-markering in de tank.
 - b Apparaten met ABS-sproeifles: Schroef de sproeifleshouder los, vul bij tot de MAX-markering en schroef deze weer vast. Bedien de pompstang meerdere keren om druk in de sproeifles op te bouwen.

Afbeelding G

- ① Pompstang
- ② Sproeihendel
- ③ Reservoir

Werking

Stel helling van de duwstang in

△ WAARSCHUWING

Gevaar voor ongevallen

Als de drijfstang wordt afgesteld terwijl de motor draait, kan het apparaat ongecontroleerde bewegingen maken.

Stel de drijfstang alleen in, als het apparaat stilstaat.

1. Trek de kantelverstelhendel omhoog en houd deze daar vast.
2. Breng de drijfstang in een comfortabele positie (ongeveer taillehoogte).
3. Laat de kantelverstelhendel los.
4. Beweeg de drijfstang iets op en neer tot deze op zijn plaats klikt.

Apparaat inschakelen

△ WAARSCHUWING

Gevaar voor letsel

Zonder vloerwrijving kan de borstel of pad zeer hoge toerentallen bereiken. Er bestaat gevaar voor wegslingeren en letsel.

Schakel het apparaat niet in wanneer de reinigingskop omhoog is gezwenkt.

De maximaal toegestane netimpedantie op het elektrische aansluitpunt (zie technische gegevens) mag niet worden overschreden.

Bij onduidelijkheden over de op uw aansluitpunt bestaande netimpedantie neemt u contact op met uw energiebedrijf.

LET OP

Beschadigingsgevaar

Als het apparaat gedurende langere tijd op dezelfde plek wordt gebruikt, kan de vloerbedekking beschadigd raken.

Verplaats het apparaat altijd terwijl het is ingeschakeld.

1. Draai de kabelhaak omhoog en wikkel de netkabel helemaal af.
2. De netstekker in een stopcontact steken.
Het controlelampje 'Netspanning' brandt.
3. De handgrepen met beide handen vasthouden.
4. Houd de linker of rechter ontgrendelingsknop ingedrukt.
De ontgrendelingsknoppen kunnen alleen worden ingedrukt, als de duwstang niet verticaal staat.
5. Trek aan de AAN / UIT-hendel aan dezelfde kant - het apparaat start.
6. Laat de ontgrendelknop los.
7. Laat de hendel AAN / UIT los om het bedrijf te onderbreken.

Reinigen

1. Het apparaat inschakelen.
2. **Apparaten met ABS-tank:** Haak de trekstang in de binnenste of buitenste vergrendeling van de hendel voor reinigingsoplossing.
 - a Binnenste vergrendeling: Bij het bedienen van de hendel voor reinigingsoplossing.

oplossing, wordt een gereduceerde hoeveelheid reinigingsoplossing toegevoegd.

- b Buitenste vergrendeling: Bij het bedienen van de hendel voor reinigingsoplossing wordt de maximale hoeveelheid reinigingsoplossing toegevoegd.

Instructie

Laat de hendel van de reinigingsoplossing 30 sec. los voordat u de machine uitschakelt, aangezien een bepaalde hoeveelheid reinigingsvloeistof naloopt.

Afbeelding H

- ① Binnenste vergrendeling
 - ② Buitenste vergrendeling
 - ③ Hendel reinigingsoplossing
 - ④ Trekstang
3. **Apparaten met ABS-sproeifles:** Voeg indien nodig reinigingsoplossing toe door aan de hendel voor reinigingsoplossing te trekken.
4. Duw of trek het apparaat over het te reinigen oppervlak.
Trek voor zijdelingse bediening de handgrepen iets naar boven - het apparaat beweegt naar rechts.
Duw de handgrepen iets naar beneden - het apparaat beweegt naar links.

Afbeelding I

5. Als het oppervlak erg vuil is, moet u er meerdere keren overheen rijden.
6. Zuig vervolgens het vuile water met een natzuiger op of veeg het op met een doek.

Zuigen (alleen apparaten met ABS-zuigkracht)

LET OP

Beschadigingsgevaar bij het opzuigen van vloeistoffen en vochtig vuil

De zuigeenheid wordt beschadigd, als vloeistoffen en vochtig vuil worden opgezogen. Zuig uitsluitend droog vuil op, nooit vloeistoffen of vochtig vuil.

1. Zet de AAN / UIT-schakelaar voor zuigen in de stand AAN.
2. Schakel het apparaat in en beweeg het over het te zuigen oppervlak.

3. Beweeg de zuigkrachtregelaar opzij om de zuigkracht te wijzigen.

Afbeelding J

- ① Schakelaar zuigen AAN / UIT
- ② Schuif voor zuigsterkteregeling

Buitenwerkingstelling

1. De netstekker uit het stopcontact trekken.
2. Trek de kantelverstelhendel omhoog en houd deze daar vast.
3. Breng de drijfstang in verticale positie.
4. Laat de kantelverstelhendel los.
5. Beweeg de duwstang iets voor- en achteruit tot deze vergrendelt.
6. **Apparaten met ABS-tank of ABS-sproeifles:** Verwijder de resterende reinigingsoplossing uit de tank of sproeifles.
7. **Apparaten met ABS-tank:** Spoel de tank met schoon water en leeg hem dan.
8. **Apparaten met ABS-sproeifles:** Spoel het sproeisysteem met schoon water en leeg het dan.
9. Draai de kabelhaak naar beneden en wikkel de netkabel om de handgreep en de kabelhaak.
10. Demonteer de borstel of de aandrijfplaat met pad.
11. Reinig het apparaat met een vochtige doek.

vervoer

△ VOORZICHTIG

Niet in acht nemen van het gewicht

Gevaar voor letsel en beschadiging

Houd bij het vervoer rekening met het gewicht van het apparaat.

1. Trek aan de kantelverstelhendel en plaats de handgreep verticaal.
2. Laat de kantelverstelhendel los.
3. Kantel het apparaat naar achteren en rijd naar de doellocatie.
4. Bij het transport in voertuigen het apparaat conform de geldende richtlijnen tegen wegglijden en omvallen beveiligen.

Opslag

⚠ GEVAAR

Gevaar voor elektrische schok, vorstgevaar

Water dat het apparaat binnendringt, kan elektrische schokken veroorzaken.

Water in het apparaat kan bevrozen en schade veroorzaken.

Sla het apparaat alleen in binnenruimten op.

⚠ VOORZICHTIG

Niet-naleving van het gewicht

Gevaar voor letsel en beschadiging

Neem bij het transport en de opslag het gewicht van het apparaat in acht.

1. Het apparaat alleen in binnenruimtes opslaan.
2. Demonteer borstel of pad/drijfschijf.

LET OP

Als het werk wordt onderbroken, plaats het apparaat dan niet langer dan 1 uur op de borstel of de pad/drijfschijf, anders raakt de borstel of de pad/drijfschijf beschadigd.

Afbeelding K

Verzorging en onderhoud

⚠ WAARSCHUWING

Gevaar voor letsel

Het apparaat kan onverwacht starten.

Trek de stekker uit het stopcontact voordat u aan het apparaat begint te werken.

1. Was vuile pads op maximaal 60 °C.
2. De behuizing van het apparaat met een vochtige doek reinigen en vervolgens droogwrijven.
3. Controleer de netkabel en de stekker op beschadigingen, laat beschadigde onderdelen vervangen door een electricien.

Filterzak of uitlaatluchtfilter vervangen (apparaten met ABS-afzuiging)

1. Controleer of de netstekker is aangesloten.
2. Ontgrendel en verwijder de deksel.

Afbeelding L

3. Draai de houder linksom en neem de filterzak er naar beneden uit.

4. **Uiterlijk na 5 keer vervangen van de filterzak:** Trek de uitlaatfilterhouder naar buiten en open deze.
5. Vervang het uitlaatluchtfilter.
6. Monteer het uitlaatluchtfilter en de filterzak in omgekeerde volgorde.

Hulp bij storingen

⚠ WAARSCHUWING

Gevaar voor letsel

Het apparaat kan onverwacht starten.

Trek de stekker uit het stopcontact voordat u aan het apparaat begint te werken.

Neem contact op met de klantenservice bij storingen die niet met de volgende informatie kunnen worden verholpen.

Onbeveiligd reinigingsresultaat

- Vervang een vuile borstel of pad.
- Vervang een versleten borstel of pad.
- Controleer of het gebruikte reinigingsmiddel geschikt is voor de toepassing.
- Geschiktheid van de gebruikte borstel of pad voor elke toepassing controleren.

Het apparaat trilt sterk

- Controleer de borstel of pad op schade, vervang indien nodig.
- Controleer de gecentreerde positie van de pad op de aandrijfplaat, bevestig de pad indien nodig in het midden.
- Controleer de bevestiging van de pad, vervang de pad of aandrijfplaat indien nodig.

De borstel of pad draait niet

- Controleer of vreemde voorwerpen de borstel of de aandrijfplaat blokkeren, verwijder vreemde voorwerpen indien nodig.
- De netstekker in het stopcontact steken.
- De overbelastingsbeveiliging is geactiveerd, het apparaat 30 min. laten afkoelen.

Apparaten met aanbouwset tank

Afvoer van reinigungsoplossing te gering

- De tank met de reinigungsoplossing vullen.
- Bevestig de trekstang aan de hendel reinigungsoplossing.

- Controleer de slang voor de reinigungsoplossing op knikken, verwijder eventuele knikken.

Apparaten met ABS-sproeifles

Sproeisysteem spuit niet of te weinig

- Giet reinigungsoplossing in de sproeifles.
- Bedien de pompstang meerdere keren om voldoende druk op te bouwen.
- Reinig de sproeikop.
- Spoel het sproeisysteem met schoon water.

Apparaten met ABS-afzuiging

Zuigkracht werkt niet of de zuigkracht is te gering

- De netstekker in het stopcontact steken.
- Steek de netstekker voor zuigen op het apparaat.
- Sluit de schuif voor zuigkrachtregeling.
- Controleer of de zuigslang goed op de zuigeenheid en het zuigschort zit en bevestig deze correct, indien nodig.
- Als de waarschuwingslamp voor zuigen rood brandt:
 - a De zuigslang op verstopping controleren, eventueel verstopping verhelpen
 - b Controleer de filterzak en het uitlaatluchtfiler op vervuiling / verstopping, vervang indien ze nodig.
- Controleer of het zuigschort goed op de reinigungs-kop zit, bevestig correct indien nodig.
- Zuigschort op slijtage en beschadiging controleren, indien nodig vernieuwen.

Garantie

In elk land gelden de garantievoorwaarden die door onze verantwoordelijke verkoopmaatschappij zijn uitgegeven. Mogelijke storingen aan uw apparaat verhelpen we binnen de garantieperiode gratis, voor zover een materiaal- of fabricagefout de oorzaak is. Als u gebruik wilt maken van de garantie, neemt u met uw aankoopbon contact op met uw distributeur of de dichtstbijzijnde geautoriseerde klantenservice. (adres zie achterzijde)

Technische gegevens

BDP
43/400
C

Gegevens capaciteit apparaat

Spanning	V	220-240
Fase	~	1
Frequentie	Hz	50
Maximaal toegestane netimpedantie	Ω	0.401
Aansluitvermogen	W	1300
Aansluitvermogen afzuiging max.	W	1500
Volume verswaterreservoir	l	12
Stijging werkbereik max.	%	2
Oppervlaktevermogen	m ² /h	475

Pad

Diameter borstel / pad	mm	430
Toerental borstel / pad	1/min	380
Contactdruk borstel / pad	g/cm ²	22

Afmetingen en gewichten

Lengte	mm	650
Breedte	mm	470
Hoogte	mm	1210
Gewicht	kg	32
Kabellengte	m	15

Berekende waarden conform EN 60335-2-67

Hand-arm-vibratiewaarde	m/s ²	<2,5
Onzekerheid K	dB(A)	0,3
Geluidsdruk-niveau L _{pA}	dB(A)	54,9
Piekgeluidsdruk-niveau L _{p-}	dB(A)	73,4
C _{peak}		
Geluidsvermogensniveau	dB(A)	67,7
L _{WA}		
Geluidsdruk-niveau met afzuiging L _{pA}	dB(A)	72,7
Piekgeluidsdruk-niveau met afzuiging L _{pC_{peak}}	dB(A)	87,2
Geluidsvermogensniveau met afzuiging L _{WA}	dB(A)	86,9

Technische wijzigingen voorbehouden.

EU-conformiteitsverklaring

Hiermee verklaren wij dat de hierna vermelde machine op basis van het ontwerp en type en in de door ons op de markt gebrachte uitvoering voldoet aan de relevante veiligheids- en gezondheidsvereisten van de EU-richtlijnen. Bij een niet door ons goedgekeurde wijziging van de machine verliest deze verklaring zijn geldigheid.

Product: bodemreiniger

Type: 1.291-xxx

Relevante EU-richtlijnen

2006/42/EG (+2009/127/EG)

2014/30/EU

2011/65/EU

Toegepaste geharmoniseerde normen

EN 60335-1

EN 60335-2-67

EN 55014-1: 2006+A1: 2009+A2: 2011

EN 55014-2: 1997+A1: 2001+A2: 2008

EN 61000-3-2: 2014

EN 61000-3-11: 2000

EN 62233: 2008

Toegepaste nationale normen

-

De ondergetekenden handelen in opdracht en met volmacht van de directie.



H. Jenner

Chairman of the Board of Management



S. Reiser

Director Regulatory Affairs & Certification

Gevolmachtigde voor de documentatie:

S. Reiser

Alfred Kärcher SE & Co. KG

Alfred-Kärcher-Str. 28 - 40

71364 Winnenden (Germany)

Tel.: +49 7195 14-0



Fax: +49 7195 14-2212

Winnenden, 2020/03/01

Índice de contenidos

Avisos generales	40
Uso previsto	40
Instrucciones de seguridad	41
Protección del medioambiente.....	41
Accesorios y recambios	41
Alcance de suministro.....	42
Elementos de control	42
Montaje	42
Puesta en funcionamiento.....	42
Servicio	43
Puesta fuera de servicio.....	44
Transporte	45
Almacenamiento	45
Conservación y mantenimiento.....	45
Ayuda en caso de fallos	45
Garantía	46
Datos técnicos.....	47
Declaración de conformidad UE	47

Avisos generales

  Antes de poner en marcha por primera vez el equipo, lea este manual de instrucciones y las instrucciones de seguridad adjuntas. Actúe conforme a estos documentos.

Conserve estos dos manuales para su uso posterior o para propietarios ulteriores.

Uso previsto

Use este equipo únicamente de conformidad con las indicaciones de este manual de instrucciones.

- Este equipo es apto para el uso industrial, por ejemplo, en hoteles, escuelas, hospitales, fábricas, tiendas, oficinas y negocios de alquiler.
- Use el equipo exclusivamente para limpiar superficies resistentes que no sean sensibles a la humedad ni al pulido.
- Use el equipo exclusivamente a una temperatura ambiente de entre +5 °C y +40 °C.
- El equipo no es apto para la limpieza de suelos congelados (p. ej., en almacenes frigoríficos).
- Instale en el equipo exclusivamente accesorios y recambios originales.

- Use el equipo exclusivamente para limpiar suelos en interiores o superficies cubiertas.
- No use el equipo para limpiar vías de comunicación públicas.
- El equipo no se debe usar al aire libre.
- No use el equipo en ambientes corrosivos.
- No use nunca el equipo en atmósferas potencialmente explosivas.
- Use el dispositivo exclusivamente en superficies que tengan una elevación máxima, la cual se especifica en la sección "Datos técnicos".
- Únicamente se deben conectar al enchufe del equipo los accesorios que se enumeran en el capítulo "Accesorios".

Instrucciones de seguridad

Antes de usar por primera vez el equipo, lea y tenga en cuenta el presente manual de instrucciones y el folleto adjunto relativo a las instrucciones de seguridad para máquinas monodisco con disco, n.º 5.956-659.0, y respételas.

Dispositivos de seguridad

PRECAUCIÓN

Dispositivo de seguridad faltantes o modificados

Los dispositivos de seguridad velan por su seguridad.

Nunca modifique ni manipule los dispositivos de seguridad.

Tecla de desbloqueo

El equipo no se puede arrancar si no se presiona la tecla de desbloqueo.

Protección del medioambiente



Los materiales del embalaje son reciclables. Elimine los embalajes de forma respetuosa con el medioambiente.



Los equipos eléctricos y electrónicos contienen materiales reciclables y, a menudo, componentes, como baterías, acumuladores o aceite, que suponen un riesgo potencial para la salud de las personas o el medioambiente en caso de manipularse o eliminarse de forma

inadecuada. Sin embargo, dichos componentes son necesarios para un servicio adecuado del equipo. Los equipos identificados con este símbolo no pueden eliminarse con la basura doméstica.

Avisos sobre sustancias contenidas (REACH)

Encontrará información actual sobre las sustancias contenidas en: www.kaercher.com/REACH

Accesorios y recambios

Utilice únicamente accesorios y recambios originales, estos garantizan un servicio seguro y fiable del equipo.

Encontrará información sobre los accesorios y recambios en www.kaercher.com.

Accesorios

Denominación	N.º de pedido
Depósito ABS completo BDP 43/400 C	2.644-237.0
Sistema de aspiración ABS completo BDP 43/400 C	2.644-238.0
Botella pulverizadora ABS completa BDP 43/400 C	2.644-239.0
Anillo de protección de impactos de goma	6.994-155.0
Cepillo de pulido D 430	6.370-044.0
Cepillo, palmyra	6.370-046.0
Cepillo para frotar D 430	6.370-047.0
Plato impulsor del cepillo de esponja D 430	6.370-063.0
Cepillo de esponja, rojo	6.369-470.0
Cepillo de esponja para pulido, blanco	6.369-469.0
Cepillo de esponja para pulido, con cerdas naturales	6.371-149.0
Cepillo de esponja para pulido, beige	6.371-081.0
Cepillo de esponja de diamante, verde, 5 unidades	6.371-238.0
Cepillo de esponja de diamante, blanco, 5 unidades	6.371-256.0
Cepillo de esponja de diamante, amarillo, 5 unidades	6.371-257.0

Alcance de suministro

Compruebe la integridad del alcance de suministro durante el desembalaje. Póngase en contacto con su distribuidor si faltan accesorios o en caso de daños de transporte.

Elementos de control

Figura A

- ① BDP 43/400 C
- ② BDP 43/400 C con depósito de juego de montaje (ABS)
- ③ BDP 43/400 C con botella pulverizadora ABS
- ④ BDP 43/400 C con sistema de aspiración ABS
- ⑤ Cabezal de limpieza
- ⑥ Placa de características
- ⑦ Cable de red con conector de red
- ⑧ Gancho para cables, giratorio
- ⑨ Descarga de tracción
- ⑩ Varilla de empuje
- ⑪ Barras de tracción*
- ⑫ Depósito*
- ⑬ Manguera de solución de limpieza*
- ⑭ Varilla de bomba**
- ⑮ Palanca de pulverización**
- ⑯ Botella pulverizadora**
- ⑰ Cepillo o plato impulsor/cepillo de esponja
- ⑱ Boquilla de pulverización**
- ⑲ Piloto de control de tensión de red
- ⑳ Asa
- ㉑ Interruptor del sistema de aspiración ON/OFF
- ㉒ Iluminación de advertencia del sistema de aspiración***
- ㉓ Conector de red del sistema de aspiración***
- ㉔ Palanca de solución de limpieza
- ㉕ Palanca ON/OFF
- ㉖ Tecla de desbloqueo
- ㉗ Palanca para el ajuste de inclinación
- ㉘ Plataforma de aspiración***
- ㉙ Manguera de aspiración***
- ㉚ Filtro de aire de salida***
- ㉛ Bolsas de filtro***
- ㉜ Unidad de aspiración***
- ㉝ Control deslizante de regulación de la potencia de aspiración***

* solo con depósito ABS

** solo con botella pulverizadora ABS

*** solo con aspiración ABS

Montaje

Montaje de la varilla de empuje

1. Alinee los agujeros de la varilla de empuje con los agujeros del cabezal de limpieza.

Figura B

- ① Varilla de empuje
 - ② Tornillos (3 unidades)
 - ③ Cabezal de limpieza
2. Inserte los tornillos con arandelas y apriételes con tuercas de tope con arandelas (par de apriete: 25 Nm).

Nota

No apriete demasiado las tuercas de tope. La varilla de empuje no debe atascarse en el alojamiento y debe poder inclinarse sin dificultad después del desbloqueo.

3. Introduzca el conector en el conector hembra del cabezal de limpieza.

Figura C

- ① Conector
 - ② Cubierta
 - ③ Tornillos (2 unidades)
4. Instale la cubierta y apriétela con tornillos con arandelas.
 5. Cuelgue el cable de red en la descarga de tracción desde abajo como se muestra.

Figura D

- ① Cable de red
- ② Descarga de tracción

Puesta en funcionamiento

Fijación del cepillo o el plato impulsor con el cepillo de esponja

1. Seleccione el cepillo adecuado para el trabajo de limpieza o el correspondiente cepillo de esponja con el plato impulsor.
2. Asegúrese de que el conector de red está desconectado.
3. Incline el equipo hacia atrás y colóquelo con cuidado sobre el asa.

Figura E

- Coloque el cepillo o el plato impulsor en el equipo y gírelo 45° en sentido antihorario.

Figura F

- Después de montar un plato impulsor: Centre el cepillo de esponja en el plato impulsor y presiónelo.
- Levante el equipo.

Llenado de detergente (equipos con depósito ABS o botella pulverizadora)

⚠ **ADVERTENCIA**

Detergentes inadecuados

Peligro para la salud, daños en el equipo
Utilice únicamente detergentes recomendados. Si se utilizan otros detergentes, el operador asume un elevado riesgo en cuanto a la seguridad operacional y de accidentes.

Utilice únicamente detergentes que no contengan disolventes, ácido fluorhídrico ni ácido clorhídrico.

Tenga en cuenta las instrucciones de seguridad del detergente.

CUIDADO

Peligro de daños

Una solución de limpieza con una temperatura superior a 50 °C puede dañar el equipo.

Llene el depósito de detergente o la botella pulverizadora exclusivamente con una solución de limpieza que tenga una temperatura máxima de 50 °C.

- Llene la solución de limpieza.
 - Equipos con depósito ABS: llene hasta la marca MAX en el depósito.
 - Equipos con botella pulverizadora ABS: desenrosque el recipiente de la botella pulverizadora, llénelo hasta la marca MAX y atorníllelo nuevamente. Accione la varilla de la bomba varias veces para aumentar la presión en la botella pulverizadora.

Figura G

- Varilla de la bomba
- Palanca pulverizadora
- Depósito

Servicio

Ajuste de la inclinación de la varilla de empuje

⚠ **ADVERTENCIA**

Peligro de accidentes

Si la varilla de empuje se reajusta con el motor en funcionamiento, el equipo puede realizar movimientos incontrolados.

Ajuste la varilla de empuje solo cuando el equipo esté desconectado.

- Tire de la palanca para el ajuste de inclinación y manténgala allí.
- Coloque la varilla de empuje en una posición cómoda (aproximadamente a la altura de la cintura).
- Suelte la palanca para el ajuste de inclinación.
- Mueva ligeramente la varilla de empuje hacia arriba y hacia abajo hasta que encaje en su lugar.

Conexión del equipo

⚠ **ADVERTENCIA**

Peligro de lesiones

Sin rozamiento sobre el suelo, el cepillo o el cepillo de esponja pueden alcanzar velocidades muy altas. Pueden salir despedidos y causar lesiones.

No encienda el equipo cuando el cabezal de limpieza esté levantado.

No puede superarse la impedancia de red máxima admisible en el punto de conexión eléctrico (véanse los datos técnicos).

En caso de dudas sobre la impedancia de red presente en su punto de conexión, póngase en contacto con su empresa de abastecimiento eléctrico.

CUIDADO

Peligro de daños

Si el equipo se pone en servicio en el mismo sitio durante mucho tiempo, el recubrimiento del suelo puede sufrir daños.
Mueva siempre el equipo cuando esté encendido.

- Gire el portacables hacia arriba y desenrolle el cable de red por completo.
- Conecte el conector de red en una toma de corriente.
Se ilumina la lámpara de control "Tensión de red".

3. Sostenga las asas con ambas manos.
4. Mantenga presionada la tecla de desbloqueo izquierda o derecha.
Las teclas de desbloqueo solo se pueden presionar cuando la varilla de empuje no está vertical.
5. Tire de la palanca ON/OFF en el mismo lado: el equipo se inicia.
6. Suelte la tecla de desbloqueo.
7. Suelte la palanca ON/OFF para interrumpir el servicio.
5. Páselo varias veces por las zonas que estén más contaminadas.
6. A continuación, aspire el agua sucia con una aspiradora de suciedad líquida o límpiela con un paño.

Sistema de aspiración (solo equipos con sistema de aspiración ABS)

CUIDADO

Riesgo de daños al aspirar líquidos y suciedad húmeda

La unidad de aspiración se dañará si se absorben líquidos y suciedad húmeda.

Aspire la suciedad seca, nunca líquidos o suciedad húmeda.

1. Presione el interruptor del sistema de aspiración ON/OFF en la posición ON.
2. Encienda el equipo y muévelo sobre la superficie que se debe aspirar.
3. Para cambiar la potencia de aspiración, mueva el control deslizante de regulación de la potencia de aspiración hacia los lados.

Figura J

- ① Interruptor del sistema de aspiración ON/OFF
- ② Control deslizante de regulación de la potencia de aspiración

Puesta fuera de servicio

1. Desconecte el conector de red del enchufe.
2. Tire de la palanca para el ajuste de inclinación y manténgala allí.
3. Coloque la varilla de empuje en una posición vertical.
4. Suelte la palanca para el ajuste de inclinación.
5. Mueva ligeramente la varilla de empuje hacia adelante y hacia atrás hasta que encaje en su lugar.
6. **Equipos con depósito ABS o botella pulverizadora ABS:** Retire la solución de limpieza restante del depósito o de la botella pulverizadora.
7. **Equipos con depósito ABS:** enjuague y vacíe el depósito con agua limpia.
8. **Equipos con botella pulverizadora ABS:** enjuague y vacíe el sistema de pulverización con agua limpia.

Limpieza

1. Conectar el equipo.
2. **Equipos con depósito ABS:** enganche la barra de tracción en el enganche interno o externo de la palanca de la solución de limpieza.
 - a Enganche interno: al operar la palanca de la solución de limpieza, se añade una cantidad reducida de solución de limpieza.
 - b Enganche externo: al operar la palanca de la solución de limpieza, se agrega la cantidad máxima de solución de limpieza.

Nota

Suelte la palanca de solución de limpieza 30 segundos antes de apagar la máquina, ya que se agotará una cierta cantidad de solución de limpieza.

Figura H

- ① Enganche interno
- ② Enganche externo
- ③ Palanca de solución de limpieza
- ④ Barra de tracción

3. Equipos con botella pulverizadora

ABS: Si es necesario, añada solución de limpieza tirando de la palanca de la solución de limpieza.

4. Empuje o tire del equipo sobre la superficie a limpiar.

Para el control lateral, tire de las asas ligeramente hacia arriba. El equipo se mueve hacia la derecha.

Empuje las asas ligeramente hacia abajo. El equipo se mueve hacia la izquierda.

Figura I

9. Gire el portacables hacia abajo y enrolle el cable de red alrededor del asa y del portacables.
10. Retire el cepillo o el plato impulsor con cepillo de esponja.
11. Limpie el equipo con un paño húmedo.

Transporte

△ PRECAUCIÓN

Inobservancia del peso

Peligro de lesiones y daños

Tenga en cuenta el peso del equipo durante el transporte.

1. Tire de la palanca para el ajuste de inclinación y coloque el asa en vertical.
2. Suelte la palanca para el ajuste de inclinación.
3. Incline el equipo hacia atrás y llévelo hasta el lugar de destino.
4. Al transportar el equipo en vehículos, asegúrelo conforme a las correspondientes directivas vigentes para que resbale y se vuelque.

Almacenamiento

△ PELIGRO

Peligro por descarga eléctrica y peligro de congelación

El agua que entra en el equipo puede causar descargas eléctricas.

El agua que se queda en el equipo puede congelarse y provocar daños.

Almacene el equipo solo en interiores.

△ PRECAUCIÓN

Incumplimiento del peso

Peligro de daños y lesiones

Tenga en cuenta el peso del equipo para su transporte y almacenamiento.

1. Almacenar el equipo solamente en interiores.
2. Desmunte el cepillo o el cepillo de esponja/plato impulsor.

CUIDADO

Cuando se interrumpe el trabajo, no coloque el equipo sobre el cepillo o el cepillo de esponja/plato impulsor durante más de 1 hora; de lo contrario, el cepillo o el cepillo de esponja/plato impulsor se dañarán.

Figura K

Conservación y mantenimiento

△ ADVERTENCIA

Peligro de lesiones

El equipo puede arrancar inesperadamente.

Asegúrese de desconectar el conector de red del enchufe antes de realizar trabajos en el equipo.

1. Lave los cepillos de esponja sucios a un máximo de 60 °C.
2. Limpie la carcasa del equipo con un paño húmedo y séquela a continuación.
3. Verifique que el cable de red y el conector de red no estén dañados, pida a personal especialista que reemplace las piezas dañadas.

Reemplace la bolsa de filtro o el filtro de aire de salida (equipos con sistema de aspiración ABS)

1. Asegúrese de que el conector de red está desconectado.
 2. Desbloquee la tapa y retírela.
- Figura L**
3. Gire el soporte hacia la izquierda y retire la bolsa de filtro hacia abajo.
 4. **A más tardar después de cambiar la bolsa de filtro 5 veces:** saque el soporte del filtro de aire de salida y ábralo.
 5. Reemplace el filtro de aire de salida.
 6. Instale el filtro de aire de salida y la bolsa de filtro en el orden inverso.

Ayuda en caso de fallos

△ ADVERTENCIA

Peligro de lesiones

El equipo puede arrancar inesperadamente.

Asegúrese de desconectar el conector de red del enchufe antes de realizar trabajos en el equipo.

En caso de fallos que no puedan solucionarse utilizando la siguiente información, póngase en contacto con el servicio de postventa.

Resultados de limpieza insuficientes

- Reemplace el cepillo o el cepillo de esponja sucio.

- Reemplace el cepillo o el cepillo de esponja desgastado.
- Compruebe que el detergente utilizado es apropiado para la aplicación.
- Compruebe que el cepillo o el cepillo de esponja utilizado sea apropiado para la aplicación.

El dispositivo vibra mucho

- Verifique si el cepillo o el cepillo de esponja está dañado, reemplácelos si es necesario.
- Compruebe la posición central del cepillo de esponja en el plato impulsor, si es necesario, centre el cepillo de esponja.
- Verifique la fijación del cepillo de esponja, reemplace el cepillo de esponja o el plato impulsor si es necesario.

El cepillo o el cepillo de esponja no giran

- Compruebe si los objetos extraños bloquean el cepillo o el plato impulsor, elimine los objetos extraños si es necesario.
- Conecte el conector de red a un enchufe.
- La protección contra sobrecarga se ha activado, dejar enfriar el equipo durante 30 min.

Equipos con juego de montaje para el depósito

Descarga de solución de limpieza demasiado baja

- Llene el depósito con solución de limpieza.
- Fije la barra de tracción a la palanca de la solución de limpieza.
- Verifique que la manguera de solución de limpieza no esté torcida, elimine las torceduras si es necesario.

Equipos con botella pulverizadora ABS

El sistema de pulverización no rocía o no rocía lo suficiente

- Llene la botella pulverizadora de solución de limpieza.
- Accione la varilla de la bomba varias veces para acumular suficiente presión.
- Limpie la boquilla de pulverización.
- Enjuague el sistema de pulverización con agua limpia.

Equipos con sistema de aspiración ABS

El sistema de aspiración no funciona o la potencia de aspiración es demasiado baja

- Conecte el conector de red a un enchufe.
- Inserte el conector de red del sistema de aspiración en el equipo.
- Cierre el control deslizante de regulación de la potencia de aspiración.
- Verifique que la manguera de aspiración esté correctamente colocada en la unidad de aspiración y en la plataforma de aspiración, fíjela correctamente si es necesario.
- Si la iluminación de advertencia del sistema de aspiración se ilumina en rojo:
 - a Compruebe si la manguera de aspiración está bloqueada, elimine la obstrucción si es necesario
 - b Revise si hay suciedad/obstrucciones en la bolsa de filtro y en el filtro de aire de salida, reemplácelos si es necesario.
- Compruebe que la plataforma de aspiración esté correctamente colocada en el cabezal de limpieza, fíjela correctamente si es necesario.
- Compruebe si la plataforma de aspiración presenta desgaste y daños, en caso necesario, sustitúyala.

Garantía

En cada país se aplican las condiciones de garantía indicadas por nuestra compañía distribuidora autorizada. Subsanaamos cualquier fallo en su equipo de forma gratuita dentro del plazo de garantía siempre que la causa se deba a un fallo de fabricación o material. En caso de garantía, póngase en contacto con su distribuidor o con el servicio de postventa autorizado más próximo presentando la factura de compra. (Dirección en el reverso)

Datos técnicos

		BDP 43/400 C
Datos de potencia del equipo		
Tensión	V	220-240
Fase	~	1
Frecuencia	Hz	50
Impedancia de red máx. admisible	Ω	0.401
Potencia conectada	W	1300
Potencia conectada del sistema de aspiración máx.	W	1500
Volumen del depósito de agua limpia	l	12
Pendiente máx. de la zona de trabajo	%	2
Rendimiento en superficie	m ² /h	475
Cepillo de esponja		
Diámetro del cepillo/cepillo de esponja	mm	430
Velocidad del cepillo/cepillo de esponja	1/min	380
Presión de empuje del cepillo/cepillo de esponja	g/cm ²	22
Peso y dimensiones		
Longitud	mm	650
Anchura	mm	470
Altura	mm	1210
Peso	kg	32
Longitud del cable	m	15
Valores calculados conforme a EN 60335-2-67		
Nivel de vibraciones mano-brazo	m/s ²	<2,5
Inseguridad K	dB(A)	0,3
Nivel de presión acústica L _{pA}	dB(A)	54,9
Nivel de presión acústica máximo L _{pCpeak}	dB(A)	73,4
Intensidad acústica L _{WA}	dB(A)	67,7
Nivel de presión acústica con sistema de aspiración L _{pA}	dB(A)	72,7
Nivel de presión acústica máxima con sistema de aspiración L _{pCpeak}	dB(A)	87,2

**BDP
43/400
C**

Intensidad acústica con sistema de aspiración L_{WA} dB(A) 86,9

Reservado el derecho a realizar modificaciones.

Declaración de conformidad UE

Por la presente declaramos que la máquina designada a continuación cumple, en lo que respecta a su diseño y tipo constructivo así como a la versión puesta a la venta por nosotros, las normas básicas de seguridad y sobre la salud que figuran en las directivas comunitarias correspondientes. Si se producen modificaciones no acordadas en la máquina, esta declaración pierde su validez.

Producto: Limpiador de suelos

Tipo: 1.291-xxx

Directivas UE aplicables

2006/42/CE (+2009/127/CE)

2014/30/UE

2011/65/UE

Normas armonizadas aplicadas

EN 60335-1

EN 60335-2-67

EN 55014-1: 2006+A1: 2009+A2: 2011

EN 55014-2: 1997+A1: 2001+A2: 2008

EN 61000-3-2: 2014

EN 61000-3-11: 2000

EN 62233: 2008

Normas nacionales aplicadas

-

Los abajo firmantes actúan en nombre y con la autorización de la dirección.



H. Jenner
Chairman of the Board of Management



S. Reiser
Director Regulatory Affairs & Certification

Responsable de documentación:

S. Reiser

Alfred Kärcher SE & Co. KG

Alfred-Kärcher-Str. 28 - 40

71364 Winnenden (Germany)

Tel.: +49 7195 14-0



Fax: +49 7195 14-2212

Winnenden, 01/03/2020

Índice

Indicações gerais	48
Utilização prevista	48
Avisos de segurança	48
Protecção do meio ambiente	48
Acessórios e peças sobressalentes...	49
Volume do fornecimento	49
Elementos de comando	49
Montagem	50
Colocação em funcionamento	50
Operação	51
Desactivação	52
Transporte	52
Armazenamento	52
Conservação e manutenção	53
Ajuda em caso de avarias	53
Garantia	54
Dados técnicos	54
Declaração de conformidade UE	55

Indicações gerais

  Antes da primeira utilização do aparelho leia o manual de instruções original e os avisos de segurança que o acompanham. Proceda em conformidade.

ConsERVE as duas folhas para referência ou utilização futura.

Utilização prevista

Utilize este aparelho exclusivamente de acordo com as indicações constantes deste manual de instruções.

- Este aparelho é adequado para a utilização industrial, por exemplo, em hotéis, escolas, hospitais, fábricas, lojas, escritórios e agências imobiliárias.
- Utilize o aparelho apenas para limpar superfícies rígidas que não sejam sensíveis à humidade ou sensíveis ao polimento.
- Utilize o aparelho apenas com uma temperatura ambiente entre + 5 ° C e + 40 ° C.
- Não utilize o aparelho para a limpeza de pavimentos congelados (p.ex., armazéns frigoríficos).
- Equipe o aparelho apenas com acessórios e peças sobressalentes originais.

- Utilize o aparelho apenas para a limpeza de pisos interiores ou superfícies cobertas.
- Não utilize o aparelho para a limpeza de rotas de tráfego públicas.
- O aparelho não pode ser utilizado ao ar livre.
- Não utilize o aparelho num ambiente corrosivo.
- Nunca use o aparelho em ambientes potencialmente explosivos.
- Utilize o aparelho apenas em superfícies com inclinação máxima conforme especificado na secção “Dados técnicos”.
- Ligue apenas à ficha do aparelho os acessórios que estão identificados no capítulo “Acessórios”.

Avisos de segurança

Antes da primeira utilização deste aparelho, leia e tenha em atenção o presente manual de instruções e brochura anexa referente aos avisos de segurança para máquinas rotativas monodisco, n.º 5.956-659.0, e proceda em conformidade.

Unidades de segurança

CUIDADO

Unidades de segurança alteradas ou em falta

As unidades de segurança servem para a sua protecção.

Nunca altere ou evite as unidades de segurança.

Tecla de desbloqueio

O aparelho não pode ser iniciado se a tecla de desbloqueio não for accionada.

Protecção do meio ambiente

 Os materiais de empacotamento são recicláveis. Elimine as embalagens de acordo com os regulamentos ambientais.

 Os aparelhos eléctricos e electrónicos contêm materiais recicláveis de valor e, com frequência, componentes como baterias, acumuladores ou óleo que, em caso de manipulação ou recolha errada, podem representar um potencial perigo para a saúde humana e para o ambiente.

Estes componentes são necessários para o bom funcionamento do aparelho. Os aparelhos que apresentem este símbolo não devem ser recolhidos no lixo doméstico.

Avisos relativos a ingredientes (REACH)

Pode encontrar informações actualizadas acerca de ingredientes em: www.kaercher.com/REACH

Acessórios e peças sobressalentes

Ao utilizar apenas acessórios originais e peças sobressalentes originais, garante uma utilização segura e o bom funcionamento do aparelho.

Informações acerca de acessórios e peças sobressalentes disponíveis em www.kaercher.com.

Acessórios

Designação	N.º de encomenda
Kit de montagem (ABS) do depósito cpl. BDP 43/400 C	2 644-237.0
Kit de montagem (ABS) da aspiração cpl. BDP 43/400 C	2 644-238.0
Kit de montagem (ABS) do pulverizador cpl. BDP 43/400 C	2 644-239.0
Anel de proteção contra choques em borracha	6 994-155.0
Escova de polimento D 430	6 370-044.0
Escova, Palmyra	6 370-046.0
Escova de esfregar D 430	6 370-047.0
Porta-pads para disco D 430	6 370-063.0
Disco, vermelho	6 369-470.0
disco para polir, branco	6 369-469.0
Disco para polir, bege, com cabelo natural	6 371-149.0
Disco para polir, bege	6 371-081.0
Disco de diamante, verde, 5 unidades	6 371-238.0
Disco de diamante, branco, 5 unidades	6 371-256.0
Disco de diamante, amarelo, 5 unidades	6 371-257.0

Volume do fornecimento

Ao abrir a embalagem, confirme a integridade do conteúdo. Caso faltem acessórios ou em caso de danos de transporte informe o seu fornecedor.

Elementos de comando

Figura A

- ① BDP 43/400 C
- ② BDP 43/400 C com kit de montagem (ABS) do depósito
- ③ BDP 43/400 C com kit de montagem (ABS) do pulverizador
- ④ BDP 43/400 C com kit de montagem (ABS) da aspiração
- ⑤ Cabeça de limpeza
- ⑥ Placa de características
- ⑦ Cabo de rede com ficha de rede
- ⑧ Braçadeira para cabo rotativa
- ⑨ Aliviador de tensão
- ⑩ Haste de empurrar
- ⑪ Haste de tração*
- ⑫ Depósito*
- ⑬ Mangueira da solução de limpeza*
- ⑭ Haste da bomba**
- ⑮ Alavanca de pulverização**
- ⑯ Pulverizador**
- ⑰ Escova ou porta-pads / disco
- ⑱ Bico pulverizador**
- ⑲ Luz de controlo da tensão da rede
- ⑳ Punho
- ㉑ Interruptor LIG./DESL. aspiração***
- ㉒ Luz de advertência de aspiração***
- ㉓ Ficha de rede da aspiração***
- ㉔ Alavanca da solução de limpeza
- ㉕ Alavanca ON/OFF
- ㉖ Tecla de desbloqueio
- ㉗ Alavanca de ajuste da inclinação
- ㉘ Avental de aspiração***
- ㉙ Mangueira de aspiração***
- ㉚ Filtro do ar de exaustão***
- ㉛ Saco de pó***
- ㉜ Unidade de aspiração***
- ㉝ Corrediça de regulação da corrente de aspiração***

* apenas com kit de montagem (ABS) do depósito

** apenas com kit de montagem (ABS) do pulverizador

*** apenas com kit de montagem (ABS) da aspiração

Montagem

Montar a haste de empurrar

1. Alinhe os orifícios na haste de empurrar com os orifícios na cabeça de limpeza.

Figura B

- ① Haste de empurrar
 - ② Parafusos (3 unidades)
 - ③ Cabeça de limpeza
2. Insira os parafusos com arruelas e aperte-os com contraporcas e arruelas (binário de aperto: 25 Nm).

Aviso

Não aperte demasiado as contraporcas. A haste de empurrar não deve encavar no alojamento e deve ser possível incliná-la sem esforço depois de desbloqueada.

3. Insira a ficha na tomada da cabeça de limpeza.

Figura C

- ① Ficha
 - ② Cobertura
 - ③ Parafusos (2 unidades)
4. Instale a cobertura e aperte-a com os parafusos e arruelas.
 5. Pendure o cabo de alimentação no aliviador de tensão pela parte de baixo, conforme ilustrado.

Figura D

- ① Cabo de rede
- ② Aliviador de tensão

Colocação em funcionamento

Montar a escova ou porta-pads com disco

1. Selecione a escova adequada para a tarefa de limpeza ou o disco correspondente com porta-pads.
2. Certifique-se de que a ficha de rede está desligada.
3. Incline o aparelho para trás e pouse-o cuidadosamente sobre o punho.

Figura E

4. Coloque a escova ou o porta-pads no aparelho e rode-o 45° no sentido contrário ao dos ponteiros do relógio.

Figura F

5. Após a montagem do porta-pads: centre o disco no porta-pads e exerça pressão.
6. Levante o aparelho.

Adicionar detergente (aparelhos com kit de montagem (ABS) de depósito ou pulverizador)

⚠ ATENÇÃO

Produtos de limpeza inadequados

Perigo de saúde, danos no aparelho
Utilize apenas produtos de limpeza recomendados. Com outros produtos de limpeza, o operador fica sujeito a um risco elevado, no que diz respeito à segurança operacional e ao perigo de acidentes.
Utilize apenas produtos de limpeza sem diluentes, ácido muriático e ácido fluorídrico.
Respeite os avisos de segurança dos produtos de limpeza.

ADVERTÊNCIA

Perigo de danos

Uma solução de limpeza com uma temperatura superior a 50 °C pode danificar o aparelho.

Ateste o depósito do detergente ou o pulverizador apenas com solução de limpeza com uma temperatura máxima de 50 °C.

1. Adicione a solução de limpeza.
 - a Dispositivos com kit de montagem (ABS) do depósito: Encha até à marcação MAX no depósito.
 - b Aparelhos com kit de montagem (ABS) do pulverizador: Desaperte o depósito do pulverizador, encha até à marcação MAX e aperte-o novamente. Acione várias vezes a haste da bomba para aumentar a pressão no pulverizador.

Figura G

- ① Haste da bomba
- ② Alavanca de pulverização
- ③ Depósito

Operação

Ajustar a inclinação da haste de empurrar

⚠ **ATENÇÃO**

Perigo de acidente

Se a haste de empurrar for ajustada enquanto o motor estiver em funcionamento, o aparelho poderá executar movimentos descontrolados.

Ajuste a haste de empurrar apenas com o aparelho desligado.

1. Puxe a alavanca de ajuste da inclinação e mantenha-a puxada.
2. Coloque a haste de empurrar numa posição confortável (aproximadamente à altura da cintura).
3. Solte a alavanca de ajuste da inclinação.
4. Mova a haste de empurrar ligeiramente para cima e para baixo até engatar.

Ligar o aparelho

⚠ **ATENÇÃO**

Perigo de ferimentos

Em pisos sem atrito, a escova ou o disco podem atingir velocidades de rotação muito elevadas, podendo ser projetados e causar ferimentos.

Não ligar o aparelho, se a cabeça de limpeza estiver levantada.

A impedância eléctrica máxima permitida no ponto de ligação eléctrica (consultar os dados técnicos) não deve ser ultrapassada.

Em caso de incertezas relativamente à impedância eléctrica disponível no seu ponto de ligação, entre em contacto com o seu fornecedor de energia eléctrica.

ADVERTÊNCIA

Perigo de danos

O pavimento pode ser danificado, se o aparelho for operado no mesmo local durante um maior período de tempo.

Continue a movimentar o aparelho enquanto este estiver ligado.

1. Vire o gancho do cabo para cima e desenrole completamente o cabo de alimentação.

2. Ligue a ficha de rede a uma tomada. A luz de controlo “Tensão de rede” acende.
3. Agarre os punhos com as ambas as mãos.
4. Prima e mantenha premida a tecla de desbloqueio esquerda e direita. As teclas de desbloqueio só podem ser premidas quando a haste de empurrar não está na vertical.
5. Puxe a alavanca **LIG. / DESLIG.** do mesmo lado - o aparelho começa a trabalhar.
6. Soltar a tecla de desbloqueio.
7. Soltar a alavanca **LIG. / DESLIG.** para interromper a operação.

Limpeza

1. Ligar o aparelho.
2. **Dispositivos com kit de montagem (ABS) do depósito:** Engate a haste de tração no entalhe interior ou exterior da alavanca da solução de limpeza.
 - a Entalhe interior: Ao acionar a alavanca da solução de limpeza, é adicionada uma quantidade reduzida de solução de limpeza.
 - b Entalhe exterior: Ao acionar a alavanca da solução de limpeza, é adicionada a quantidade máxima de solução de limpeza.

Aviso

Solte a alavanca da solução de limpeza 30 segundos antes de desligar a máquina, pois continua a ser libertada uma certa quantidade de solução de limpeza.

Figura H

- ① Entalhe interior
 - ② Entalhe exterior
 - ③ Alavanca da solução de limpeza
 - ④ Haste de tração
3. **Aparelhos com kit de montagem (ABS) do pulverizador:** Se necessário, adicione a solução de limpeza puxando a alavanca da solução de limpeza.

4. Empurre ou puxe o aparelho sobre a superfície a ser limpa.

Para controlo lateral, puxe os punhos ligeiramente para cima - o aparelho move-se para a direita.

Empurre os punhos ligeiramente para baixo - o aparelho move-se para a esquerda.

Figura I

5. Se a área estiver muito suja, passe o aparelho várias vezes.
6. Em seguida, aspire a água suja com um aspirador de líquidos ou com um pano.

Aspiração (apenas aparelhos com kit de montagem (ABS) da aspiração)

ADVERTÊNCIA

Risco de danos ao aspirar líquidos e sujidade húmida

A unidade de aspiração é danificada se aspirar líquidos e sujidade húmida.

Aspire apenas sujidade seca, nunca líquidos ou sujidade húmida.

1. Pressione o interruptor LIG. / DESLIG. para a posição LIG.
2. Ligue o aparelho e mova-o sobre a superfície a ser aspirada.
3. Para alterar a potência de aspiração, mova lateralmente a corredeira de regulação da potência de aspiração.

Figura J

- ① Interruptor de aspiração DESL./LIG.
- ② Corredeira de regulação da potência de aspiração

Desactivação

1. Retirar a ficha de rede da tomada.
2. Puxe a alavanca de ajuste da inclinação e mantenha-a puxada.
3. Coloque a haste de empurrar na posição vertical.
4. Solte a alavanca de ajuste da inclinação.
5. Mova a haste de empurrar ligeiramente para frente e para trás até engatar.
6. **Aparelhos com kit de montagem (ABS) do depósito ou kit de montagem (ABS) do pulverizador:** Remova a

solução de limpeza restante do depósito ou pulverizador.

7. **Dispositivos com kit de montagem (ABS) do depósito:** Enxague e esvazie o depósito com água limpa.
8. **Aparelhos com kit de montagem (ABS) do pulverizador:** Enxague e esvazie o sistema de pulverização com água limpa.
9. Vire o gancho do cabo para baixo e enrole o cabo de alimentação à volta do punho e do gancho do cabo.
10. Remova a escova ou o porta-pads com o disco.
11. Limpar o aparelho com um pano húmido.

Transporte

△ CUIDADO

Não observância do peso

Perigo de ferimentos e danos

Considere o peso do aparelho ao transportá-lo.

1. Puxar a alavanca de ajuste da inclinação e posicionar o punho na vertical.
2. Soltar a alavanca de ajuste da inclinação.
3. Inclinar o aparelho para trás e dirigi-lo até ao destino.
4. Ao transportar o aparelho em veículos, protegê-lo contra deslizos e quedas, de acordo com as respectivas directivas aplicáveis.

Armazenamento

△ PERIGO

Perigo devido a choque eléctrico, perigo de geada

A entrada de água no aparelho pode causar choque eléctrico.

A água no aparelho pode congelar e causar danos.

Guarde o aparelho apenas em espaços interiores.

△ CUIDADO

Não observância do peso

Perigo de ferimentos e danos

Tenha em atenção o peso do aparelho durante o transporte e armazenamento.

1. Armazenar o aparelho apenas no interior.
2. Desmontar a escova ou disco/porta-pads.

ADVERTÊNCIA

Não pouse o aparelho sobre a escova ou disco/porta-pads durante mais de 1 hora, no caso de pausa no trabalho, caso contrário, a escova ou discos/porta-pads fica(m) danificado(s).

Figura K

Conservação e manutenção

⚠ ATENÇÃO

Perigo de ferimentos

O aparelho pode arrancar inesperadamente. Retire sempre a ficha de rede da tomada, antes de começar a trabalhar no aparelho.

1. Lavar os discos sujos a uma temperatura máxima de 60 °C.
2. Limpar a carcaça do aparelho com um pano húmido e, a seguir, esfregar a seco.
3. Verifique se o cabo de rede e a ficha de rede estão danificados, mande substituir as peças danificadas por um electricista qualificado.

Substituir o saco filtrante ou filtro do ar de exaustão (aparelho com kit de montagem (ABS) da aspiração)

1. Certifique-se de que a ficha de rede está desligada.
 2. Desbloqueie e retire a tampa.
- Figura L**
3. Rode o suporte no sentido contrário ao dos ponteiros do relógio e retire o saco filtrante para baixo.
 4. **O mais tardar depois de trocar 5 vezes o filtro:** retire o suporte do filtro do ar de exaustão e abra-o.
 5. Substitua o filtro de ar de exaustão.
 6. Instale o filtro do ar de exaustão e o saco filtrante pela ordem inversa.

Ajuda em caso de avarias

⚠ ATENÇÃO

Perigo de ferimentos

O aparelho pode arrancar inesperadamente. Antes de realizar trabalhos no aparelho, retire sempre a ficha de rede da tomada.

Em caso de avarias que não possam ser resolvidas com a ajuda das seguintes instruções, entre em contacto com o serviço de assistência técnica.

Resultado de limpeza insuficiente

- Substitua a escova ou o disco sujo.
- Substitua a escova ou o disco gasto.
- Verificar a adequação do produto de limpeza usado ao caso de aplicação.
- Verifique a adequação da escova usada ou do disco ao caso de aplicação.

O aparelho vibra muito

- Verifique a escova ou o disco quanto a danos, substitua se necessário.
- Verifique se o disco está centrado no porta-pads; se necessário, fixe o disco no centro.
- Verifique a fixação do disco, substitua o disco ou o porta-pads, se necessário.

A escova ou o disco não rodam

- Verifique se objetos estranhos bloqueiam a escova ou o porta-pads; remova objetos estranhos, se necessário.
- Ligar a ficha de rede à tomada.
- A proteção contra sobrecarga foi acionada, deixe arrefecer o aparelho durante 30 min.

Aparelhos com kit de montagem do depósito

Débito de solução de limpeza demasiado baixo

- Encha o depósito com solução de limpeza.
- Prenda a haste de tração na alavanca da solução de limpeza.
- Verifique a mangueira da solução de limpeza quanto a dobras, elimine as dobras, se necessário.

Aparelhos com kit de montagem (ABS) do pulverizador

O sistema de pulverização não pulveriza ou não pulveriza o suficiente

- Encha o pulverizador com solução de limpeza.
- Acione várias vezes a haste da bomba para aumentar a pressão.
- Limpe o bico pulverizador.
- Lave o sistema de pulverização com água limpa.

Aparelhos com kit de montagem (ABS) da aspiração

A aspiração não funciona ou a potência de aspiração é muito baixa

- Ligar a ficha de rede à tomada.
- Insira ficha de rede da aspiração no aparelho.
- Feche a correição de regulação da potência de aspiração.
- Verifique a mangueira de aspiração quanto à posição correta na unidade de aspiração e no avental de aspiração; ligue-a corretamente, se necessário.
- Se a luz de advertência da aspiração acender em vermelho:
 - a Verifique a mangueira de aspiração quanto a obstruções e, se necessário, elimine a obstrução
 - b Verifique o saco filtrante e o filtro do ar de exaustão quanto a sujidade / obstrução; substitua, se necessário.
- Verifique se o avental de aspiração está encaixado corretamente na cabeça de limpeza; se necessário, fixe-o corretamente.
- Verifique o avental de aspiração quanto a desgaste e a danos; se necessário, substitua-o.

Garantia

Em cada país são válidas as condições de garantia transmitidas pela nossa sociedade distribuidora responsável. Trataremos de possíveis avarias no seu aparelho no âmbito do prazo da garantia, sem custos, desde que estas tenham origem num erro de material ou de fabrico. Em caso de garantia, contacte o seu revendedor ou a assistência técnica autorizada mais próxima, apresentando o talão de compra. (endereço consultar o verso)

Dados técnicos

		BDP 43/400 C
Características do aparelho		
Tensão	V	220-240
Fase	~	1

		BDP 43/400 C
Frequência	Hz	50
Impedância eléctrica máxima admissível	Ω	0.401
Potência da ligação	W	1300
Potência da ligação aspiração máx.	W	1500
Volume do depósito de água limpa	l	12
Aumento máx. da área de trabalho	%	2
Rendimento	m^2/h	475
Disco		
Diâmetro da escova / disco	mm	430
Velocidade de rotação da escova / disco	1/min	380
Pressão de contacto da escova / disco	g/cm^2	22
Medidas e pesos		
Comprimento	mm	650
Largura	mm	470
Altura	mm	1210
Peso	kg	32
Comprimento do cabo	m	15
Valores determinados de acordo com a EN 60335-2-67		
Valor de vibração mão/braço	m/s^2	<2,5
Insegurança K	dB(A)	0,3
Nível acústico L_{pA}	dB(A)	54,9
Pico do nível acústico L_{p-}	dB(A)	73,4
C_{peak}		
Nível de potência sonora L_{WA}	dB(A)	67,7
Nível acústico com aspiração L_{pA}	dB(A)	72,7
Pico do nível acústico com aspiração L_{pCpeak}	dB(A)	87,2
Nível de potência sonora com aspiração L_{WA}	dB(A)	86,9
Reservados os direitos a alterações técnicas.		

Declaração de conformidade UE

Declaramos pelo presente que as referidas máquinas, em virtude da sua concepção e tipo de construção, bem como do modelo colocado por nós no mercado, estão em conformidade com os requisitos de saúde e segurança essenciais e pertinentes das directivas da União Europeia. Em caso de realização de alterações na máquina sem o nosso consentimento prévio, a presente declaração fica sem efeito.

Produto: Detergente para pavimentos

Tipo: 1.291-xxx

Directivas da União Europeia pertinentes

2006/42/CE (+2009/127/CE)

2014/30/UE

2011/65/UE

Normas harmonizadas aplicadas

EN 60335-1

EN 60335-2-67

EN 55014-1: 2006+A1: 2009+A2: 2011

EN 55014-2: 1997+A1: 2001+A2: 2008

EN 61000-3-2: 2014

EN 61000-3-11: 2000

EN 62233: 2008

Normas nacionais aplicadas

-

Os signatários actuam em nome e em procuração da gerência.

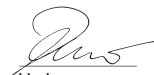

H. Jenner

Chairman of the Board of Management



S. Reiser

Director Regulatory Affairs & Certification

Representante da documentação:

S. Reiser

Alfred Kärcher SE & Co. KG

Alfred-Kärcher-Str. 28 - 40

71364 Winnenden (Alemanha)

Tel.: +49 7195 14-0

Fax: +49 7195 14-2212

Winnenden, 01/03/2020

Indhold

Generelle henvisninger	55
Bestemmelsesmæssig anvendelse....	55
Sikkerhedsanvisninger	56
Miljøbeskyttelse.....	56
Tilbehør og reservedele	56
Leveringsomfang.....	56
Betjeningselementer	56
Montering	57
Ibrugtagning	57
Drift.....	58
Ud-af-brugtagning	59
Transport	59
Opbevaring.....	59
Pleje og vedligeholdelse	59
Hjælp ved fejl	60
Garanti	60
Tekniske data	61
EU-overensstemmelseserklæring	61

Generelle henvisninger



Læs den originale driftsvejledning og de vedlagte sikkerhedshenvisninger inden maskinen tages i brug første gang. Betjen maskinen i overensstemmelse hermed.

Opbevar begge hæfter til senere brug eller til kommende brugere.

Bestemmelsesmæssig anvendelse

Anvend udelukkende denne maskine i henhold til angivelserne i denne driftsvejledning.

- Denne maskine er beregnet til erhvervs-mæssig brug, f.eks. på hoteller, skoler, hospitaler, fabrikker, butikker, kontorer og udlejningsvirksomheder.
- Brug kun maskinen til rengøring af hårde overflader, der ikke er følsomme over for fugt eller over for polering.
- Brug kun maskinen ved en omgivelsestemperatur mellem + 5 °C og + 40 °C.
- Brug ikke maskinen til rengøring af frosne gulve (f.eks. i kølehus).
- Anvend kun originalt tilbehør og reservedele på maskinen.

- Brug kun maskinen til rengøring af indendørs gulve eller overdækkede overflader.
- Brug ikke maskinen til rengøring af offentlige adgangsveje.
- Maskinen må ikke anvendes udendørs.
- Anvend ikke maskinen i korroderende omgivelser.
- Brug aldrig maskinen i omgivelser med eksplosionsfare.
- Brug kun maskinen på overflader med den maksimale stigning, der er anført i afsnittet "Tekniske data".
- Tilslut kun tilbehør til stikkontakten i maskinen, hvis det er anført i kapitlet "Tilbehør".

Sikkerhedsanvisninger

Før du benytter denne maskine første gang, skal du læse denne driftsvejledning og den medfølgende brochure Sikkerhedshenvisninger for disc-enskivemaskiner nr. 5.956-659.0 og følge disse.

Sikkerhedsanordninger

⚠ FORSIGTIG

Manglende eller ændrede sikkerhedsanordninger

Sikkerhedsanordninger fungerer som din beskyttelse.

Sikkerhedsanordninger må aldrig ændres eller ignoreres.

Oplåsningstast

Maskinen kan ikke startes, hvis der ikke trykkes på oplåsningstasten.

Miljøbeskyttelse



Emballagen kan genbruges. Sørg for at bortskaffe emballagen miljømæssigt korrekt.



Elektriske og elektroniske maskiner indeholder værdifulde materialer, der kan genbruges, og ofte dele, såsom batterier, akku-pakker eller olie, der ved forkert håndtering eller forkert bortskaffelse kan udgøre en fare for menneskers sundhed og for miljøet. For en korrekt drift af maskinen er disse dele imidlertid nødvendige. Maskiner, der er kendetegnet med dette symbol, må ikke bortskaffes sammen med husholdningsaffaldet.

Henvisninger til indholdsstoffer (REACH)

Aktuelle oplysninger om indholdsstoffer findes på: www.kaercher.com/REACH

Tilbehør og reservedele

Anvend kun originaltilbehør og -reservedele. De er en garanti for en sikker og fejlfri drift af maskinen.

Informationer om tilbehør og reservedele findes på www.kaercher.com.

Tilbehør

Betegnelse	Bestillingsnr.
ABS-tank komplet BDP 43/400 C	2.644-237.0
ABS-opsugning komplet BDP 43/400 C	2.644-238.0
ABS-sprøjteflaske komplet BDP 43/400 C	2.644-239.0
Stødbeskyttelsesring gummi	6.994-155.0
Børste polering D 430	6.370-044.0
Børste, Palmyra	6.370-046.0
Børste skrubning D 430	6.370-047.0
Drivskive pude D 430	6.370-063.0
Pude, rød	6.369-470.0
Poleringspude, hvid	6.369-469.0
Poleringspude, beige, med naturhår	6.371-149.0
Poleringspude, beige	6.371-081.0
Diamantpude, grøn, 5 stk.	6.371-238.0
Diamantpude, hvid, 5 stk.	6.371-256.0
Diamantpude, gul, 5 stk.	6.371-257.0

Leveringsomfang

Kontroller ved udpakningen, om indholdet er komplet. Kontakt venligst forhandleren, hvis der mangler tilbehør eller ved transportskader.

Betjeningslementer

Figur A

- ① BDP 43/400 C
- ② BDP 43/400 C med påbygningssæt (ABS), tank
- ③ BDP 43/400 C med ABS-sprøjteflaske
- ④ BDP 43/400 C med ABS-opsugning

- ⑤ Rengøringshoved
- ⑥ Typeskilt
- ⑦ Netkabel med netstik
- ⑧ Kabelkrog, drejelig
- ⑨ Trækafastning
- ⑩ Skubbestang
- ⑪ Trækstang*
- ⑫ Tank*
- ⑬ Slange rengøringsopløsning*
- ⑭ Pumpestang**
- ⑮ Sprøjtearm**
- ⑯ Sprøjteflaske**
- ⑰ Børste eller drivskive/pude
- ⑱ Sprøjtedyse**
- ⑲ Kontrollampe netspænding
- ⑳ Håndtag
- ㉑ Kontakt opsugning TIL/FRA***
- ㉒ Advarselslampe opsugning***
- ㉓ Netstik opsugning***
- ㉔ Arm til rengøringsopløsning
- ㉕ TIL/FRA-håndtag
- ㉖ Oplåsningstast
- ㉗ Arm til hældningsindstilling
- ㉘ Sugeskørt***
- ㉙ Sugeslange***
- ㉚ Afgangsluftfilter***
- ㉛ Støvpose***
- ㉜ Opsugningsenhed***
- ㉝ Skyderegulering sugestyrkeregulering***

* kun med ABS-tank

** kun med ABS-sprøjteflaske

*** kun med ABS-opsugning

Montering

Montering af skubbestang

1. Positionér hullerne i skubbestangen i forhold til hullerne på rengøringshovedet.

Figur B

- ① Skubbestang
 - ② Skruer (3 stk.)
 - ③ Rengøringshoved
2. Stik skrueerne med underlagsskiver igennem, og spænd dem med stopmøtrikker med underlagsskiver (tilspændingsmoment: 25 Nm).

Obs

Spænd ikke stopmøtrikkerne for fast. Skubbestangen må ikke klemme i holderen og skal kunne vippes uden anstrengelse efter oplåsning.

3. Sæt stikket i bøsningen på rengøringshovedet.

Figur C

- ① Stik
 - ② Afdækning
 - ③ Skruer (2 stk.)
4. Sæt afdækningen på, og spænd den fast med skruer med underlagsskiver.
 5. Sæt netkablet ind i trykafastningen nedfra som vist.

Figur D

- ① Netkabel
- ② Trækafastning

Ibrugtagning

Montering af børste eller drivskive med pude

1. Vælg børsten, der er egnet til rengøringsopgaven, eller den tilsvarende pude med drivskive.
2. Kontrollér, at netstikket er taget ud.
3. Vip maskinen bagud, og læg det forsigtigt på håndgrebet.

Figur E

4. Sæt børsten eller drivskiven på maskinen, og drej den 45 ° mod uret.

Figur F

5. Efter montering af en drivskive: Anbring puden i midten af drivskiven, og tryk den på.
6. Rejs maskinen op.

Påfyld rengøringsmiddel (maskiner med ABS-tank eller sprøjteflaske)

△ ADVARSEL

Uegnede rengøringsmidler

Sundhedsfare, beskadigelse af maskinen
Anvend kun anbefalede rengøringsmidler.
For andre rengøringsmidler har ejeren øget risiko med hensyn til driftssikkerhed og fare for ulykker.

Anvend kun rengøringsmidler, der er fri for opløsningsmidler, salt- og flussyre.

Overhold sikkerhedshenvisningerne på rengøringsmidlerne.

BEMÆRK

Risiko for beskadigelse

En rengøringsopløsning med en temperatur over 50 °C kan beskadige maskinen.

Fyld kun rengøringsopløsning med en maksimal temperatur på 50 °C i rengøringsmiddelstanken eller sprøjteflasken.

1. Påfyld rengøringsopløsningen.
 - a Maskiner med ABS-tank: Påfyld op til MAX-markeringen i tanken.
 - b Maskiner med ABS-sprøjteflaske: Skru sprøjteflaskens beholder af, fyld den op til MAX-markeringen, og skru den på igen. Betjen pumpestangen flere gange for at opbygge trykket i sprøjteflasken.

Figur G

- ① Pumpestang
- ② Sprøjtearm
- ③ Beholder

Drift

Indstilling af skubbestangens hældning

⚠ ADVARSEL

Fare for ulykker

Hvis skubbestangen justeres, mens motoren kører, kan maskinen udføre ukontrollerede bevægelser.

Indstil kun skubbestangen, når maskinen er frakoblet.

1. Træk i armen til hældningsindstilling, og hold den fast.
2. Stil skubbestangen på en behagelig position (ca. taljehøjde).
3. Slip armen til hældningsindstilling.
4. Bevæg skubbestangen let op og ned, indtil det klikker på plads.

Start af maskinen

⚠ ADVARSEL

Risiko for tilskadecomst

Uden gulvfriktion kan børsten eller puden nå meget høje hastigheder. De kan slynges væk og forårsage personskade.

Start ikke maskinen, når rengøringshovedet er drejet op.

Den maksimalt tilladte netimpedans ved det elektriske tilslutningspunkt (se tekniske data) må ikke overskrides.

Ved uklarheder vedrørende netimpedansen ved dit tilslutningspunkt, skal du kontakte dit forsyningselskab.

BEMÆRK

Risiko for beskadigelse

Hvis maskinen kører på samme sted i længere tid, kan gulvbelægningen blive beskadiget.

Bevæg altid maskinen, når den er tændt.

1. Drej kabelkroge opad, og rul netkablet helt af.
2. Sæt netstikket i en stikkontakt. Kontrollampen "Netspænding" lyser.
3. Hold fast i håndgrebene med begge hænder.
4. Tryk på den venstre eller højre sikkerhedstast, og den fast. Sikkerhedstasterne kan kun trykkes, når skubbestangen ikke står lodret.
5. Træk i TIL/FRA-håndtaget på samme side - maskinen starter.
6. Slip oplåsningstasten.
7. Slip TIL/FRA-håndtaget for at afbryde driften.

Rengøring

1. Tænd maskinen.
2. **Maskiner med ABS-tank:** Sæt trækstangen i det indvendige eller udvendige hak på armen til rengøringsopløsningen.
 - a Indvendigt hak: Når man betjener armen til rengøringsopløsningen, tilsættes en reduceret mængde rengøringsopløsning.
 - b Udvendigt hak: Når man betjener armen til rengøringsopløsningen, tilsættes den maksimale mængde rengøringsopløsning.

Obs

Slip armen til rengøringsopløsningen i 30 sekunder, før du standser maskinen, da en vis mængde rengøringsopløsning løber efter.

Figur H

- ① Indvendigt hak
- ② Udvendigt hak

- ③ Arm til rengøringsopløsning
 - ④ Trækstang
3. **Maskiner med ABS-sprøjteflaske:** Til sæt efter behov rengøringsopløsning ved at trække i armen til rengøringsopløsningen.
 4. Skub eller træk maskinen hen over overfladen, der skal rengøres.
Træk håndgrebene lidt op for sidestyring - maskinen bevæger sig til højre.
Skub håndtagene lidt ned - maskinen bevæger sig til venstre.

Figur I

5. Ved kraftig tilsmudsning skal du køre over det pågældende område flere gange.
6. Sug derefter det snavsede vand op med en vådsuger, eller tør det op med en klud.

Opsugning (kun maskiner med ABS-opsugning)

BEMÆRK

Risiko for beskadigelse ved opsugning af væsker og fugtigt snavs

Ved opsugning af væsker og fugtigt snavs beskadiges opsugningsenheden.

Opsug kun tørt snavs, aldrig væsker eller fugtigt snavs.

1. Tryk kontakten opsugning TIL/FRA til positionen TIL.
2. Tænd maskinen, og bevæg den over overfladen, der skal støvsuges.
3. Skub skyderen til sugekraftregulering til siden for at ændre sugekraften.

Figur J

- ① Kontakt Opsugning FRA/TIL
- ② Skyder sugekraftregulering

Ud-af-brugtagning

1. Træk netstikket ud af stikkontakten.
2. Træk i armen til hældningsindstilling, og hold den fast.
3. Sæt skubbestangen i en lodret position.
4. Slip armen til hældningsindstilling.
5. Bevæg skubbestangen let frem og tilbage, indtil den klikker på plads.
6. **Maskiner med ABS-tank eller ABS-sprøjteflaske:** Fjern den resterende rengøringsopløsning fra tanken eller sprøjteflasken.

7. **Maskiner med ABS-tank:** Skyl tanken med rent vand, og tøm den.
8. **Maskiner med ABS-sprøjteflaske:** Skyl sprøjtesystemet med rent vand, og tøm det.
9. Drej kabelkrogen ned, og rul netkablet omkring håndgrebet og kabelkrogen.
10. Fjern børsten eller drivskiven med puden.
11. Rengør maskinen med en fugtig klud.

Transport

⚠ FORSIGTIG

Manglende overholdelse af vægten

Fare for kvæstelser og beskadigelse

Vær opmærksom på maskinens vægt ved transporten.

1. Træk i armen til hældningsindstilling, og anbring håndtaget lodret.
2. Slip armen til hældningsindstilling.
3. Vip maskinen tilbage og køр til destinationen.
4. Ved transport i køretøjer skal maskinen sikres mod at glide eller vælte iht. til de gældende retningslinjer.

Opbevaring

⚠ FARE

Fare på grund af elektrisk stød, frostfare
Vand, der trænger ind i maskinen, kan forårsage elektrisk stød.

Vand i maskinen kan fryse og forårsage skader.

Opbevar kun maskinen indendørs.

⚠ FORSIGTIG

Tilsidesættelse af vægten

Fare for tilskadekomst og beskadigelse

Vær opmærksom på apparatets vægt ved transport og opbevaring.

1. Opbevar kun maskinen indenfor.
2. Afmonter børsten eller puden/drivskiven.

BEMÆRK

Stands ikke maskinen i mere end 1 time på børsten eller puden/drivskiven ved arbejdsafbrydelser, beskadiges børsten eller puden/drivskiven.

Figur K

Pleje og vedligeholdelse

⚠ ADVARSEL

Risiko for tilskadekomst

Maskinen starter muligvis uventet.

Træk altid netstikket ud af stikkontakten, før du udfører arbejde på maskinen.

1. Vask beskidte puder ved højst 60 °C.
2. Rengør maskinens hus med en fugtig klud, og tør det af med en tør klud.
3. Kontrollér netkablet og netstikket for beskadigelser, og lad en elektriker udskifte beskadigede dele.

Udskift filterposen eller afgangsluftfilteret (maskiner med ABS-opsugning)

1. Kontrollér, at netstikket er taget ud.
 2. Lås dækslet op, og tag det af.
- Figur L**
3. Drej holderen mod uret, og fjern filterposen nedad.
 4. **Senest efter udskiftning af filterposen 5 gange:** Træk holderen til afgangsluftfilteret ud, og den.
 5. Udskift afgangsluftfilteret.
 6. Montér afgangsluftfilteret og filterposen i omvendt rækkefølge.

Hjælp ved fejl

⚠ ADVARSEL

Risiko for tilskadekomst

Maskinen starter muligvis uventet.

Træk altid netstikket ud af stikkontakten, før du udfører arbejde på maskinen.

I tilfælde af fejl, der ikke kan afhjælpes ved hjælp af følgende oplysninger, bedes du kontakte kundeservice.

Utilstrækkeligt rengøringsresultat

- Udskift en snavset børste eller pude.
- Udskift en slidt børste eller pude.
- Kontrollér, om det anvendte rengøringsmiddel er egnet til den pågældende opgave.
- Kontrollér, om den anvendte børste eller pude er egnet til den pågældende opgave.

Maskinen vibrerer kraftigt

- Kontrollér børsten eller puden for beskadigelser, udskift efter behov.
- Kontrollér, at puden sidder i midten af drivskiven, sæt efter behov puden på i midten.
- Kontrollér, at puden er fastgjort, udskift efter behov puden eller drivskiven.

Børsten eller puden drejer ikke

- Kontrollér, om fremmedlegemer blokerer børsten eller drivskiven, fjern efter behov fremmedlegemer.

- Sæt netstikket i stikkontakten.
- Overbelastningsbeskyttelsen har udløst, lad maskinen køle af i 30 min.

Maskiner med påbygnings-sættet tank

Udledning af rengøringsopløsning for lav

- Fyld tanken med rengøringsopløsning.
- Sæt trækstangen på armen til rengøringsopløsning.
- Kontrollér, om slangen til rengøringsopløsning har knæksteder, fjern efter behov knæksteder.

Maskiner med ABS-sprøjteflaske

Sprøjtesystemet sprøjter ikke eller for lidt

- Fyld rengøringsopløsning i sprøjteflasken.
- Betjen pumpestangen flere gange for at opbygge tilstrækkeligt tryk.
- Rengør sprøjtedysen.
- Skyl sprøjtesystemet med rent vand.

Maskiner med ABS-opsugning

Opsugningen fungerer ikke, eller opsugningsydelsen er for lav

- Sæt netstikket i stikkontakten.
- Sæt netstikket til opsugningen på maskinen i.
- Luk skyderens til sugkraftregulering.
- Kontrollér, at sugeslangen sidder rigtigt på opsugningsenheden og sugeskørtet, sæt den efter behov rigtigt på.
- Hvis advarselslampe for opsugning lyser rødt:
 - a Kontrollér sugeslangen for tilstopning, fjern efter behov tilstopningen.
 - b Kontrollér filterposen og afgangsluftfilteret for tilsmudsning/tilstopning, udskift efter behov.
- Kontrollér, at sugeskørtet sidder rigtigt på rengøringshovedet, sæt det efter behov rigtigt på.
- Kontrollér sugeskørtet for slid og beskadigelser, og udskift det efter behov.

Garanti

I de enkelte lande gælder de af vore forhandlere fastlagte garantibetingelser. Eventuelle fejl på maskinen afhjælpes gratis inden for garantien, såfremt fejlen kan til-

skrives en materiale- eller produktionsfejl. Hvis du ønsker at gøre garantien gældende, bedes du henvende dig til sin forhandler eller nærmeste kundeservice medbringende kvittering for købet.

(Se adressen på bagsiden)

Tekniske data

		BDP 43/400 C
Effektdata maskine		
Spænding	V	220-240
Fase	~	1
Frekvens	Hz	50
Maks. tilladt netimpedans	Ω	0.401
Tilslutningseffekt	W	1300
Tilslutningseffekt opsugning maks.	W	1500
Volumen rentvandstank	l	12
Stigning arbejdsområde maks.	%	2
Fladekapacitet	m ² /h	475
Pude		
Børste-/pudediameter	mm	430
Børste-/pudehastighed	1/min	380
Børste-/pudetryk	g/cm ²	22
Mål og vægt		
Længde	mm	650
Bredde	mm	470
Højde	mm	1210
Vægt	kg	32
Kabellængde	m	15
Beregnete værdier iht. EN 60335-2-67		
Hånd-arm-vibrationsværdi	m/s ²	<2,5
Usikkerhed K	dB(A)	0,3
Lydtryksniveau L _{pA}	dB(A)	54,9
Højeste lydtryksniveau L _p	dB(A)	73,4
C_{peak}		
Lydeffektniveau L _{WA}	dB(A)	67,7
Lydtryksniveau med opsugning L _{pA}	dB(A)	72,7
Højeste lydtryksniveau med opsugning L _{pC_{peak}}	dB(A)	87,2

**BDP
43/400
C**

Lydeffektniveau med opsugning L_{WA} dB(A) 86,9

Der tages forbehold for tekniske ændringer.

EU-overensstemmelseserklæring

Hermed erklærer vi, at nedenstående maskine på grund af sin udformning og konstruktion i den udførelse, i hvilken den sælges af os, overholder EU-direktivernes relevante, grundlæggende sikkerheds- og sundhedsmæssige krav. Hvis maskinen ændres uden aftale med os, mister denne attest sin gyldighed.

Produkt: Gulvrensere

Type: 1.291-xxx

Relevante EU-direktiver

2006/42/EF (+2009/127/EF)

2014/30/EU

2011/65/EU

Anvendte harmoniserede standarder

EN 60335-1

EN 60335-2-67

EN 55014-1: 2006+A1: 2009+A2: 2011

EN 55014-2: 1997+A1: 2001+A2: 2008

EN 61000-3-2: 2014

EN 61000-3-11: 2000

EN 62233: 2008

Anvendte nationale standarder

-

Underskriverne handler på forretningsledelsens vegne og med dennes fuldmagt.



H. Jenner
Chairman of the Board of Management



S. Reiser
Director Regulatory Affairs & Certification

Dokumentationsbefuldmægtiget:

S. Reiser

Alfred Kärcher SE & Co. KG

Alfred-Kärcher-Str. 28 - 40

71364 Winnenden (Germany)

Tlf.: +49 7195 14-0

Fax: +49 7195 14-2212

Winnenden, 2020/03/01

Indhold

Generelle merknader	62
Forskriftsmessig bruk	62
Sikkerhetsanvisninger	62
Miljøvern	62
Tilbehør og reservedeler	63
Leveringsomfang	63
Betjeningslementer	63
Montering	63
Igangsetting	64
Drift	64
Ta ut av drift	65
Transport	65
Lagring	66
Stell og vedlikehold	66
Bistand ved feil	66
Garanti	67
Tekniske data	67
EU-samsvarserklæring	68

Generelle merknader



Les denne oversettelsen av den originale driftsveiledningen før apparatet tas i bruk første gang, og følg de vedlagte sikkerhetsanvisningene. Følg anvisningene.

Oppbevar begge heftene til senere bruk eller for annen eier.

Forskriftsmessig bruk

Apparatet skal kun brukes iht. denne bruksveiledningen.

- Dette apparatet er egnet for kommersiell bruk, f.eks. på hoteller, skoler, sykehus, fabrikker, butikker, kontorer og hos utleiere.
- Bruk apparatet kun til å rengjøre harde overflater som ikke er følsomme for fuktighet og polering.
- Bruk apparatet bare ved omgivelsestemperatur mellom + 5 °C og + 40 °C.
- Apparatet skal ikke brukes til rengjøring av frosne gulv (f.eks. i kjølelagre).
- Utstyr apparatet kun med originalt tilbehør og reservedeler.
- Bruk apparatet kun til rengjøring av innendørs gulv eller dekket overflate.
- Ikke bruk apparatet til rengjøring av offentlige trafikkveier.

- Apparatet må ikke brukes utendørs.
- Apparatet skal ikke brukes i korrosive omgivelser.
- Apparatet skal aldri brukes i eksplosjonsutsatte omgivelser.
- Bruk apparatet kun på overflater med en maksimal gradient, som spesifisert i delen "Tekniske data".
- I kontakten på apparatet skal det kun kobles til tilbehør som er oppført i kapitlet "Tilbehør".

Sikkerhetsanvisninger

Før maskinen tas i bruk for første gang, må du lese nøye gjennom denne bruksveiledningen og følge vedlagte brosjyre med sikkerhetsanvisninger for diskmaskiner, nr. 5.956-251.0.

Sikkerhetsinnretninger

△ **FORSIKTIG**

Manglende eller endrede sikkerhetsinnretninger

Sikkerhetsinnretningene tjener til din egen sikkerhet.

Du må aldri forandre eller omgå sikkerhetsinnretninger.

Låseknapp

Enheten kan ikke startes hvis ikke opplåsingsknappen er trykket.

Miljøvern



Materialet i emballasjen kan resirkuleres. Kvitt deg med emballasjen på miljøvennlig måte.



Elektriske og elektroniske apparater inneholder verdifulle resirkulerbare materialer og ofte deler batterier, batteripakker eller olje. Disse kan utgjøre en potensiell fare for helse og miljø ved feil bruk eller feil avfallsbehandling. Disse delene er imidlertid nødvendige for korrekt drift av apparatet. Apparatet merket med dette symbolet skal ikke kastes i husholdningsavfallet.

Anvisninger om innhold (REACH)

Aktuell informasjon om stoffene i innholdet finner du under: www.kaercher.com/RE-ACH

Tilbehør og reservedeler

Bruk bare originalt tilbehør og originale reservedeler; de garanterer for en sikker og problemfri drift av apparatet.

Informasjon om tilbehør og reservedeler finner du på www.kaercher.com.

Tilbehør

Betegnelse	Bestillingsnr.
ABS-tank kpl. BDP 43/400 C	2 644-237.0
ABS utvinning kpl. BDP 43/400 C	2 644-238.0
ABS sprayflaske kpl. BDP 43/400 C	2 644-239.0
Rammebeskyttelsesring gummi	6 994-155.0
Børste polering D 430	6 370-044.0
Børste, Palmyra	6 370-046.0
Børste skrubbing D 430	6 370-047.0
Drivplate pute D 430	6 370-063.0
Pute, rød	6 369-470.0
Poleringspute, hvit	6 369-469.0
Poleringspute, beige, med naturlig hår	6 371-149.0
Poleringspute, beige	6 371-081.0
Diamantpute, grønn, 5 stk	6 371-238.0
Diamantpute, hvit, 5 stk	6 371-256.0
Diamantpute, gul, 5 stk	6 371-257.0

Leveringsomfang

Kontroller at innholdet i pakken er komplett når du pakker ut. Manglende tilbehør eller transportskader skal meldes til forhandleren.

Betjeningslementer

Figur A

- ① BDP 43/400 C
- ② BDP 43/400 C med monteringssett (ABS) tank
- ③ BDP 43/400 C med ABS-sprayflaske
- ④ BDP 43/400 C med ABS-opsuging
- ⑤ Rengjøringshode
- ⑥ Typeskilt
- ⑦ Strømkabel med strømstøpsel
- ⑧ Kabelkrok, dreibar

- ⑨ Strekkavlastning
- ⑩ Støtstang
- ⑪ Trekkstang*
- ⑫ Tank*
- ⑬ Slange for rengjøringsoppløsning*
- ⑭ Pumpestang**
- ⑮ Sprayhåndtak**
- ⑯ Sprayflaske**
- ⑰ Børste eller drivplate / pute
- ⑱ Spraydyse**
- ⑲ Kontrollampe nettspenning
- ⑳ Håndtak
- ㉑ Bryter for oppsuging PÅ/AV***
- ㉒ Varsellampe for oppsuging***
- ㉓ Støpsel for oppsuging***
- ㉔ Spak for rengjøringsoppløsning
- ㉕ PÅ/AV-spak
- ㉖ Låseknapp
- ㉗ Tilt justeringsspak
- ㉘ Sugeforkle***
- ㉙ Sugelangse***
- ㉚ Avtrekksluftfilter***
- ㉛ Støvpose***
- ㉜ Oppsugingsenhet***
- ㉝ Skyver for sugestyrkeregulering***

* bare med ABS-tank

** kun med ABS-sprayflaske

*** kun med ABS-opsuging

Montering

Monter støtstangen

1. Juster hullene i støtstangen til hullene i rengjøringshodet.

Figur B

- ① Støtstang
 - ② Skruer (3 stk.)
 - ③ Rengjøringshode
2. Sett inn skruene med underlagsskiver og stram med stoppmuttere med underlagsskiver (tiltrekkingsmoment: 25 Nm).

Merknad

*Ikke stram stoppmutterne. Støtstangen må ikke sitte fast i holderen og må kunne vip-
pes uten etter oppløsningen uten bruk av
makt.*

3. Sett støpselet inn i hylsen på rengjøringshodet.

Figur C

- ① støpsel
 - ② Deksel
 - ③ Skruer (2 stk.)
4. Sett på dekselet og stram med skruer med underlagsskiver.
 5. Heng strømkabelen inn i strekkavlastningen nedenfra som vist.

Figur D

- ① Nettkabel
- ② Strekkavlastning

Igangsetting

Plasser børste eller drivplate med pute

1. Velg en børste som er egnet for rengjøringsoppgaven eller den tilsvarende puten med drivplate.
2. Kontroller at støpselet er trukket ut.
3. Vipp apparatet bakover og legg det forsiktig på håndtaket.

Figur E

4. Plasser børsten eller drivplaten på apparatet og drei 45 ° mot klokken.

Figur F

5. Etter montering av en drivplate: Sentrer puten og trykk den på drivplaten.
6. Rett opp apparatet.

Fyll rengjøringsmiddel (apparater med ABS-tank eller sprayflaske)

△ ADVARSEL

Uegnede rengjøringsmidler

Helsefare, skader på maskinen

Bruk kun anbefalte rengjøringsmidler. Eierne er ved bruk av andre rengjøringsmidler ansvarlig med hensyn til driftssikkerheten og fare for ulykker.

Bruk kun rengjøringsmidler som er frie for løsningsmidler, salt- og flussyre.

Følg sikkerhetsanvisningene på etiketten på rengjøringsmidlene.

OBS

Fare for materielle skader

Rengjøringsløsning med en temperatur over 50 ° C kan skade enheten.

Fyll bare rengjøringsoppløsning med en temperatur på maks. 50 ° C i rengjøringsmiddel-tanken eller sprayflasken.

1. Fyll rengjøringsoppløsning.
 - a Apparater med ABS-tank: Fyll til MAX-merket i tanken.
 - b Apparater med ABS-sprayflaske: Skru av beholderen for sprayflasken, fyll den opp til MAX-merket og skru den på igjen. Betjen pumpestangen flere ganger for å bygge opp trykk i sprayflasken.

Figur G

- ① Pumpestang
- ② Sprayhåndtak
- ③ Beholder

Drift

Still inn helling for støtstangen

△ ADVARSEL

Fare for ulykker

Hvis støtstangen justeres mens motoren går, kan apparatet utføre ukontrollerte bevegelser.

Håndtaket må kun stilles inn når apparatet er utkoblet.

1. Trekk i spaken for hellingsjustering og hold den der.
2. Sett støtstangen i en behagelig posisjon (omtrent i hoftehøyde).
3. Slipp justeringsspaken.
4. Beveg støtstangen litt opp og ned til den går i inngrep.

Slå på apparatet

△ ADVARSEL

Fare for personskader

Uten gulvfriksjon kan børsten eller puten nå svært høye turtall. De kan slynges ut og forårsake personskader.

Ikke slå på enheten når rengjøringshodet er svingt opp.

Maks. tillatt nettimpedans på det elektriske tilkoblingspunktet (se tekniske data) må ikke overskrides.

Hvis du er i tvil angående hvilken nettimpedans som gjelder på tilkoblingspunktet ditt, vennligst ta kontakt med strømleverandøren din.

OBS

Fare for materielle skader

Hvis enheten brukes på stedet i lang tid, kan gulvbelegget bli skadet.

Flytt alltid enheten mens den er slått på.

1. Drei kabelkroken oppover og vikle strømledningen helt av.
2. Sett inn støpselet i en stikkontakt. Kontrollampen "Nettspenning" lyser.
3. Hold håndtakene fast med begge hender.
4. Trykk inn den venstre eller høyre opplåsingstasten.
Opplåsingstastene kan bare trykkes når støtstangen ikke står loddrett.
5. Trekk PÅ/AV-spaken til samme side - apparatet starter.
6. Slipp utløserknappen.
7. Slipp PÅ/AV-spaken for å avbryte driften.

Rengjøring

1. Slå på apparatet.
2. **Apparater med ABS-tank:** Heng inn trekkstangen i den indre eller ytre klinken på spaken for rengjøringsoppløsning.
 - a Indre klinke: Når du betjener spaken for rengjøringsoppløsningen, tilsettes det en redusert mengde rengjøringsoppløsning.
 - b Ytre klinke: Når du betjener spaken for rengjøringsoppløsningen, tilføres maksimal mengde rengjøringsoppløsning.

Merknad

Slipp spaken for rengjøringsoppløsningen 40 sekunder før du slår av maskinen, da en viss mengde rengjøringsoppløsning løper etter.

Figur H

- ① Indre klinke
 - ② Ytre klinke
 - ③ Spak for rengjøringsoppløsning
 - ④ Trekkstang
3. **Apparater med ABS-sprayflaske:** Tilfør rengjøringsoppløsning ved behov, trekk i spaken for rengjøringsoppløsning.
 4. Skyv eller trekk apparatet over flaten som skal rengjøres.
For sidestyling trekker du håndtakene litt opp - apparatet beveger seg mot høyre. Trykk håndtakene litt ned - apparatet beveger seg mot venstre.
- ### **Figur I**
5. Hvis området er veldig skittent, gå over det flere ganger.

6. Sug deretter opp det skitne vannet med en våtstøvsuger eller tørk det opp med en klut.

Oppsuging (bare apparater med ABS-opsuging)

OBS

Fare for skader ved oppsuging av væske og fuktig smuss

Oppsugingsenheten skades hvis væsker og fuktig smuss suges opp.

Støvsug bare tørr smuss, aldri væsker eller fuktig smuss.

1. Trykk bryteren for oppsuging PÅ/AV til PÅ-stilling.
2. Slå på apparatet og beveg det over flaten som skal støvsuges.
3. For å endre sugekraften skyver du skyveren for sugekraftregulering til siden.

Figur J

- ① Bryter for oppsuging AV/PÅ
- ② Skyver for sugekraftregulering

Ta ut av drift

1. Trekk støpselet ut av stikkontakten.
2. Trekk i spaken for hellingsjustering og hold den der.
3. Sett støtstangen i loddrett posisjon.
4. Slipp justeringsspaken.
5. Beveg støtstangen lett frem og tilbake til den går i inngrep.
6. **Apparater med ABS-tank eller ABS-sprayflaske:** Fjern rester av rengjøringsoppløsning fra tanken eller sprayflasken.
7. **Apparater med ABS-tank:** Spyl tanken med rent vann og tøm den.
8. **Apparater med ABS-sprayflaske:** Spyl spraysystemet med rent vann og tøm det.
9. Drei kabelkroken nedover og vikle strømledningen rundt håndtaket og kabelkroken.
10. Demonter børsten eller drivplaten med pute.
11. Rengjør apparatet med en fuktig klut.

Transport

△ FORSIKTIG

Ved ignorering av vekten

Fare for personskader og materielle skader

Ta hensyn til apparatets vekt under transport.

1. Trekk i justeringsspaken og plasser håndtaket vertikalt.
2. Slipp justeringsspaken.
3. Vipp enheten tilbake og kjør til destinasjonen.
4. Ved transport i kjøretøy må maskinen sikres mot å skli og velte i henhold til gjeldende retningslinjer.

Lagring

△ FARE

Fare for elektrisk støt, Frostfare

Vann som trenger inn i enheten, kan forårsake elektrisk støt.

Vann i enheten kan fryse og forårsake skader.

Apparatet skal kun lagres innendørs.

△ FORSIKTIG

Ved ignorering av vekten

Fare for personskader og materielle skader

Ta hensyn til apparatets vekt ved transport og lagring.

1. Oppbevar apparatet kun innendørs.
2. Demonter børsten eller puten/drivplaten.

OBS

Ved avbrudd i arbeidet må apparatet ikke plasseres på børsten eller puten/drivplaten i mer enn 1 t, ellers vil børsten eller puten/drivplaten bli skadet.

Figur K

Stell og vedlikehold

△ ADVARSEL

Fare for personskader

Enheden kan starte uventet.

Sørg for å trekke strømpluggen ut av kontakten før du begynner å jobbe på enheten.

1. Vask skitne puter på maksimalt 60 ° C.
2. Rengjør apparatet med en fuktig klut og gni det tørt etterpå.
3. Sjekk strømkabelen og støpselet med tanke på skader, få skadde deler skiftet ut av en elektriker.

Skift filterpose eller avtrekksluftfilter (apparater med ABS-opsving)

1. Kontroller at støpselet er trukket ut.
2. Lås opp og ta av dekkelet.

Figur L

3. Drei holderen mot klokken og ta filterposen nedover og ut.
4. **Senest etter utskifting av filterpose 5 ganger:** Trekk ut holderen for avtrekksluftfilteret og vipp den opp.
5. Skift avtrekksluftfilteret.
6. Monter avtrekksluftfilteret og filterposen i omvendt rekkefølge.

Bistand ved feil

△ ADVARSEL

Fare for personskader

Enheden kan starte uventet.

Sørg for å trekke strømpluggen ut av kontakten før du begynner å jobbe på enheten.

Ved funksjonsfeil som ikke kan utbedres ved hjelp av følgende informasjon, vennligst kontakt kundeservice.

Utilfredsstillende rengjøringsresultat

- Skift en tilsmusset børste eller pute.
- Skift en slitt børste eller pute.
- Kontroller det anvendte rengjøringsmiddelet er egnet til denne bruken.
- Kontroller om børsten/puten som brukes, er egnet for den spesielle bruken.

Enheden vibrerer sterkt

- Kontroller børsten eller puten med tanke på skader, skift ved behov.
- Kontroller at putene sitter midt på drivplaten, sentrer puten ved behov.
- Kontroller festingen av puten, skift puten eller drivplaten ved behov.

Børsten eller puten dreier ikke

- Kontroller om fremmedlegemer blokkerer børsten eller drivplaten, fjern eventuelle fremmedlegemer.
- Sett støpselet inn i stikkkontakten.
- Overbelastningsbeskyttelsen er utløst, la apparatet avkjøles i 30 minutter.

Apparater med påbyggssett for tank **Utføringen av rengjøringsoppløsning er for liten**

- Fyll tanken med rengjøringsoppløsning.

- Heng trekkstangen på spaken for rengjøringsoppløsning.
- Kontroller om slangen for rengjøringsoppløsningen har knekk, fjern eventuelle knekksteder.

Apparater med ABS-sprayflaske

Spraysystemet sprayer ikke eller sprayer for lite

- Fyll rengjøringsoppløsningen i sprayflasken.
- Betjen pumpestangen flere ganger for å bygge opp nok trykk.
- Rengjør spraydysen.
- Spyl spraysystemet med rent vann.

Apparater med ABS-opsuging

Oppsugingen virker ikke eller oppsugingseffekten er for dårlig

- Sett støpselet inn i stikkkontakten.
- Sett inn støpselet for oppsugingen i apparatet.
- Lukk skyveren for sugkraftregulering.
- Kontroller at sugeslangen sitter korrekt på oppsugingsenheten og kontroller sugeskjørtet, sett det på riktig ved behov.
- Hvis varsellampen for oppsuging lyser rødt:
 - a Kontroller sugeslangen med tanke på tilstopping, fjern en eventuell tilstopping
 - b Kontroller filterposen og avtrekksluffilteret med tanke på tilsmussing/tilstopping, skift ved behov.
- Kontroller at sugeskjørtet sitter riktig på rengjøringshodet, plasser riktig ved behov.
- Se etter slitasje og skade på sugeskjørtet, skift ved behov.

Garanti

Vår ansvarlige salgsorganisasjon for det enkelte land har utgitt garantibetingelsene som gjelder i det aktuelle landet. Eventuelle feil på apparatet repareres gratis i garanti-tiden dersom disse kan føres tilbake til material- eller produksjonsfeil. Ved behov for garantireparasjoner, vennligst henvend deg med kjøpskvitteringen til din forhandler eller nærmeste autoriserte kundeservice. (Se adresse på baksiden)

Tekniske data

BDP
43/400
C

Effektspesifikasjoner apparat

Spenning	V	220-240
Fase	~	1
Frekvens	Hz	50
Maks. tillatt nettimpedans	Ω	0.401
Tilkoblingskapasitet	W	1300
Tilkoblingseffekt sugeenhet maks.	W	1500
Volum rentvannstank	l	12
Stigning arbeidsområde maks.	%	2

Flateeffekt	m^2/t	475
-------------	---------	-----

Pad

Børste-/putediameter	mm	430
Børste-/putehastighet	1/min	380
Børste-/putekontakttrykk	g/cm^2	22

Mål og vekt

Lengde	mm	650
Bredde	mm	470
Høyde	mm	1210
Vekt	kg	32
Kabellengde	m	15

Registrerte verdier iht. EN 60335-2-67

Hånd-arm-vibrasjonsverdi	m/s^2	<2,5
Usikkerhet K	dB(A)	0,3
Lydtrykknivå L_{pA}	dB(A)	54,9
Toppverdi lydtrykknivå L_{pCpeak}	dB(A)	73,4
Lydeffektnivå L_{WA}	dB(A)	67,7
Lydtrykknivå med sugeenhet L_{pA}	dB(A)	72,7
Toppverdi lydtrykknivå med sugeenhet L_{pCpeak}	dB(A)	87,2
Lydeffektnivå med sugeenhet L_{WA}	dB(A)	86,9

Med forbehold om tekniske endringer.

EU-samsvarserklæring

Vi erklærer herved at maskinen beskrevet nedenfor på grunn av design og konstruksjon, samt i versjonen som vi har markedsført, oppfyller de relevante grunnleggende helse- og sikkerhetskravene i EU-direktivene. Endringer på maskinen uten avtale med oss, gjør at denne erklæringen blir ugyldig.

Produkt: Gulvvasker

Type: 1.291-xxx

Gjeldende EU-direktiver

2006/42/EF (+2009/127/EF)

2014/30/EU

2011/65/EU

Anvendte harmoniserte standarder

EN 60335-1

EN 60335-2-67

EN 55014-1: 2006+A1: 2009+A2: 2011

EN 55014-2: 1997+A1: 2001+A2: 2008

EN 61000-3-2: 2014

EN 61000-3-11: 2000

EN 62233: 2008

Anvendte nasjonale standarder

-

Undertegnede handler på vegne av og med fullmakt fra ledelsen.



H. Jenner

Chairman of the Board of Management



S. Reiser

Director Regulatory Affairs & Certification

Dokumentasjonsfullmektig:

S. Reiser

Alfred Kärcher SE & Co. KG

Alfred-Kärcher-Str. 28 - 40

71364 Winnenden (Germany)

Tlf.: +49 7195 14-0

Faks: +49 7195 14-2212

Winnenden, 01.03.2020

Innehåll

Allmän information	68
Avsedd användning.....	68
Sikkerhetsinformasjon	69
Miljøskydd	69
Tillbehør och reservdelar.....	69
Leveransens omfang	69
Manøvreringselement.....	69
Montering	70
Idrifttagning	70
Drift.....	71
Urdrifttagning.....	72
Transport	72
Förvaring	72
Skötsel och underhåll	72
Hjälp vid störningar	73
Garanti	73
Tekniska data	74
EU-försäkran om överensstämmelse.	74

Allmän informasjon



Läs igenom den här originalbruksanvisningen och medföljande säkerhetsinformasjon innan du använder din apparat första gången. Följ alla anvisningar.

Förvara båda häftena för framtida bruk eller för nästa ägare.

Avsedd användning

Använd den här maskinen endast i enlighet med oppgifterna i den här bruksanvisningen.

- Denna maskin är avsedd för yrkesmässig användning, t.ex. på hotell, i skolor, på sjukhus och fabriker, i butikker, på kontor och av uthyrningsfirmor.
- Använd endast maskinen för att rengöra hårda ytor som inte är känslige for fukt eller polering.
- Använd endast maskinen vid en omgivningstemperatur mellan +5 och +40 °C.
- Maskinen är inte avsedd att användas for rengöring av frusna golv (t.ex. i kylanläggningar).
- Använd endast maskinen med originaltillbehør och reservdelar.
- Använd endast maskinen for att rengöra inomhusgolv eller taktäckta ytor.

- Använd inte maskinen för rengöring av allmänna vägar.
- Maskinen får inte användas utomhus.
- Använd inte maskinen i korrosiv omgivning.
- Använd aldrig maskinen i områden med explosionsrisk.
- Använd endast maskinen på ytor med en maximal lutning enligt uppgifterna i avsnitt "Tekniska data".
- Anslut endast sådant tillbehör till maskinens uttag som anges i kapitlet "Tillbehör".

Säkerhetsinformation

Före den första användningen av den här maskinen ska du läsa och observera den här bruksanvisningen och den bifogade broschyren Säkerhetsanvisningar för singelskurmaskiner, nr 5.956-659.0. Följ alla anvisningar.

Säkerhetsanordningar

△ FÖRSIKTIGHET

Säkerhetsanordningar som saknas eller har ändrats

Säkerhetsanordningarna är till för att skydda dig.

Ändra eller förbikoppla aldrig säkerhetsanordningar.

Upplåsningssknapp

Maskinen kan inte startas om upplåsningssknappen inte hålls in.

Miljöskydd



Förpackningsmaterialen kan återvinnas. Avfallshantera förpackningar på ett miljövänligt sätt.



Elektriska och elektroniska maskiner innehåller ofta värdefulla återvinningsbara material och komponenter såsom engångsbatterier, uppladdningsbara batterier och olja, som vid felaktig användning eller felaktig avfallshantering kan utgöra en potentiell risk för människors hälsa och för miljön. Dessa komponenter är dock nödvändiga för att maskinen ska kunna arbeta korrekt. Maskiner som märkts med denna symbol får inte kastas i hushållssoptorna.

Information om ämnen (REACH)

Aktuell information om ämnen finns på: www.kaercher.com/REACH

Tillbehör och reservdelar

Använd endast originaltillbehör och originalreservdelar, så att en säker och störningsfri drift av maskinen är garanterad. Information om tillbehör och reservdelar finns på www.kaercher.com.

Tillbehör

Beteckning	Beställningsnr
ABS tank kompl. BDP 43/400 C	2.644-237.0
ABS-sugsystem kompl. BDP 43/400 C	2.644-238.0
ABS-sprayflaska kompl. BDP 43/400 C	2.644-239.0
Kollisionsskydd ring gummi	6.994-155.0
Borste Polera D 430	6.370-044.0
Borste, Palmyra	6.370-046.0
Borste Skura D 430	6.370-047.0
Drivplatta rondell D 430	6.370-063.0
Rondell, röd	6.369-470.0
Poleringsrondell, vit	6.369-469.0
Poleringsrondell, beige, med naturhår	6.371-149.0
Poleringsrondell, beige	6.371-081.0
Diamantrondell, grön, 5 st.	6.371-238.0
Diamentrondell, vit, 5 st.	6.371-256.0
Diamentrondell, gul, 5 st.	6.371-257.0

Leveransens omfattning

Kontrollera att innehållet i leveransen är fullständigt. Kontakta din försäljare om något tillbehör saknas eller om det finns transportskador.

Manövreringselement

Bild A

- ① BDP 43/400 C
- ② BDP 43/400 C med monteringsatts (ABS) tank
- ③ BDP 43/400 C med ABS-sprayflaska
- ④ BDP 43/400 C med ABS-sugsystem
- ⑤ Rengöringshuvud

- ⑥ Typskylt
- ⑦ Nätkabel med nätkontakt
- ⑧ Sladdlindningsshake, vridbar
- ⑨ Dragavlastning
- ⑩ Stång
- ⑪ Dragstång*
- ⑫ Tank*
- ⑬ Slang rengöringslösning*
- ⑭ Pumpstång**
- ⑮ Sprayspak**
- ⑯ Sprayflaska**
- ⑰ Borste eller drivplatta/rondell
- ⑱ Spraymunstycke**
- ⑲ Kontrollampa Nätspänning
- ⑳ Handtag
- ㉑ Reglage Sugning PÅ/AV***
- ㉒ Varningslampla sugning***
- ㉓ Nätkontakt sugning***
- ㉔ Spak rengöringslösning
- ㉕ AV/PÅ-spak
- ㉖ Upplåsningssknapp
- ㉗ Tiltjusteringsspak
- ㉘ Sugförkläde***
- ㉙ Sugslang***
- ㉚ Frånluftsfilter***
- ㉛ Dammpåse***
- ㉜ Sugaggregat***
- ㉝ Skjutreglage för sugstyrkereglering***

* endast med ABS-tank

** endast med ABS-sprayflaska

*** endast med ABS-sugsystem

Montering

Montera stången

1. Rikta in hålen i stången mot hålen på rengöringshuvudet.

Bild B

- ① Stång
 - ② Skruvar (3 st.)
 - ③ Rengöringshuvud
2. Stick igenom skruvarna med brickorna och dra åt med stoppmuttrar med brickor (åtdragningsmoment: 25 Nm).

Hänvisning

Dra inte åt stoppmuttrarna för hårt. Stången får inte fastna i fästet och måste kunna lutas utan ansträngning efter upplåsning.

3. Sätt in kontakten i uttaget på rengöringshuvudet.

Bild C

- ① Nätkontakt
 - ② Kåpa
 - ③ Skruvar (2 st.)
4. Montera kåpan och dra fast med skruvar med brickor.
 5. Häng in nätkabeln underifrån i dragavlastningen, så som visas.

Bild D

- ① Nätkabel
- ② Dragavlastning

Idrifttagning

Sätt på borste eller drivplatta med rondell

1. Välj borste som är lämplig för rengöringsuppgiften eller motsvarande rondell med drivplatta.
2. Säkerställ att nätkontakten inte är ansluten.
3. Luta maskinen bakåt och placera den försiktigt på handtaget.

Bild E

4. Placera borsten eller drivplattan på maskinen och vrid 45° moturs.

Bild F

5. Efter montering av en drivplatta: Centra och tryck fast rondellen på drivplattan.
6. Ställ upp maskinen.

Fyll i rengöringsmedel (maskiner med ABS-tank eller -sprayflaska)

△ VARNING

Olämpliga rengöringsmedel

Hälsorisk, skador på maskinen

Använd endast rekommenderade rengöringsmedel. Om andra rengöringsmedel används bär driftansvarig den ökade risken avseende driftsäkerhet och olycksrisk.

Använd endast rengöringsmedel som inte innehåller lösningsmedel samt salt- och fluorvätesyra.

Beakta säkerhetsanvisningarna för rengöringsmedlen.

OBSERVERA

Skaderisk

Rengöringsmedel med en temperatur över 50 °C kan skada maskinen.

Fyll endast på rengöringsmedelsbehållaren eller sprayflaskan med rengöringslösning med en högsta temperatur på 50 °C.

1. Håll i rengöringslösningen.
 - a Maskiner med ABS-tank: Fyll upp till MAX-markeringen i tanken.
 - b Maskiner med ABS-sprayflaska: Skruva loss sprayflaskesbehållaren, fyll den upp till MAX-markeringen och skruva tillbaka den. Aktivera pumpstång flera gånger för att bygga upp tryck i sprayflaskan.

Bild G

- ① Pumpstång
- ② Sprayspak
- ③ Behållare

Drift

Ställ in stångens lutning

⚠ VARNING

Olycksrisk

Om stången justeras medan motorn är igång kan maskinen utföra okontrollerade rörelser. Ställ endast in stången när maskinen är avstängd.

1. Dra tiltjusteringsspaken och håll fast den.
2. Håll stången i en bekväm position (ungefär höfthöjd).
3. Lossa tiltjusteringsspaken.
4. Dra försiktigt stången uppåt och nedåt tills den hakar fast.

Starta maskinen

⚠ VARNING

Risk för personsador

Utan golvfriktion kan borsten eller rondellen nå mycket höga hastigheter. De kan slungas iväg och orsaka personsador.

Slå inte på maskinen när rengöringshuvudet är vridet uppåt.

Maximalt tillåten nätimpedans vid den elektriska anslutningspunkten (se Tekniska data) får inte överskridas.

Vid oklarheter rörande nätimpedansen på ditt anslutningsställe bör du ta kontakt med ditt energiföretag.

OBSERVERA

Skaderisk

Om maskinen används på samma punkt under lång tid kan golvbeläggningen skadas.

Flytta alltid maskinen när den är påslagen.

1. Vrid sladdlindningshaken uppåt och linda av nätkabeln helt.
2. Anslut nätkontakten till ett nätuttag. Kontrollampen "Nätspänning" lyser.
3. Håll fast handtagen med båda händerna.
4. Tryck in och håll fast vänster eller höger upplåsningsknapp. Det går endast att trycka på upplåsningsknapparna när tryckstången inte är vertikal.
5. Dra PÅ/AV-spaken på samma sida - maskinen startar.
6. Släpp upplåsningsknappen.
7. Släpp AV/PÅ-spaken för att avbryta driften.

Rengöra

1. Starta maskinen.
2. **Maskiner med ABS-tank:** Häng in dragstången i den inre eller yttre spärren på spaken till rengöringslösningen.
 - a Inre spärr: När spaken till rengöringslösningen aktiveras matas en reducerad mängd rengöringslösning fram.
 - b Yttre spärr: När spaken till rengöringslösningen aktiveras matas den maximala mängden rengöringslösning fram.

Hänvisning

Släpp spaken till rengöringslösningen 30 sekunder innan maskinen stängs av eftersom en viss mängd rengöringslösning fortsätter att matas fram.

Bild H

- ① Inre spärr
 - ② Yttre spärr
 - ③ Spak rengöringslösning
 - ④ Dragstång
3. **Maskiner med ABS-sprayflaska:** Mata vid behov fram rengöringslösning genom att dra i spaken till rengöringslösningen.

- Skjut eller dra maskinen över ytan som ska rengöras.
För att styra åt sidan drar man handtagen något uppåt - maskinen rör sig åt höger.
Tryck handtagen något neråt - maskinen rör sig åt vänster.

Bild I

- Kör flera gånger över ställen som är mycket smutsiga.
- Sug sedan upp det smutsiga vattnet med en våtdammsugare eller torka upp det med en trasa.

Sugning (endast maskiner med ABS-sugsystem)

OBSERVERA

Risk för skador vid uppsugning av vätskor och fuktig smuts

Sugaggregatet skadas om vätskor och fuktig smuts sugas upp.

Sug endast upp torr smuts, aldrig vätskor eller fuktig smuts.

- Tryck reglaget Sugning PÅ/AV till PÅ-läge.
- Starta maskinen och förflytta den över ytan som ska sugas ren.
- För att ändra sugkraften förflyttas skjutreglaget för sugkraftsregleringen åt sidan.

Bild J

- Reglage Sugning AV/PÅ
- Skjutreglage Sugkraftsreglering

Urdrifttagning

- Dra ut strömkontakten ur uttaget.
- Dra tiltjusteringsspaken och håll fast den.
- Ställ stängningen i ett vertikalt läge.
- Lossa tiltjusteringsspaken.
- Dra försiktigt stängningen framåt och bakåt tills den hakar fast.
- Maskiner med ABS-tank eller ABS-sprayflaska:** Ta bort den återstående rengöringslösningen från tanken eller sprayflaskan.
- Maskiner med ABS-tank:** Spola tanken med rent vatten och töm den.
- Maskiner med ABS-sprayflaska:** Spola spraysystemet med rent vatten och töm det.

- Vrid ned sladdlindningshaken och linda nätkabeln runt handtaget och sladdlindningshaken.
- Demontera borsten eller drivplattan med rondellen.
- Torka av maskinen med en fuktig trasa.

Transport

△ FÖRSIKTIGHET

Bristande hänsyn till vikt

*Risk för personskador och materialskador
Ta hänsyn till maskinens vikt vid transport.*

- Dra i tiltjusteringsspaken och ställ handtaget lodrätt.
- Lossa tiltjusteringsspaken.
- Luta maskinen bakåt och flytta den till önskad plats.
- Vid transport i fordon ska maskinen säkras så att den inte kan glida eller välta enligt gällande föreskrifter.

Förvaring

△ FARA

Risk för elektrisk stöt, risk för frost

Vatten som tränger in i maskinen kan leda till elektrisk stöt.

Vatten i maskinen kan frysa och orsaka skador.

Förvara maskinen endast inomhus.

△ FÖRSIKTIGHET

Bristande hänsyn till vikt

*Risk för personskador och materialskador
Ta hänsyn till maskinens vikt vid transport och förvaring.*

- Förvara endast maskinen inomhus.
- Demontera borsten eller rondellen/drivplattan.

OBSERVERA

När arbetet avbryts ska maskinen inte ställas ner på borsten eller rondellen/drivplattan längre än 1 timme, annars skadas borsten eller rondellen/drivplattan.

Bild K

Skötsel och underhåll

△ VARNING

Risk för personskador

Maskinen kan starta oväntat.

Dra alltid ut nätkontakten ur eluttaget innan du utför arbeten på maskinen.

1. Tvätta smutsiga rondeller i högst 60 °C.
2. Rengör maskinens hölje med en fuktig trasa och torka sedan torrt.
3. Kontrollera om nätsladden och kontakten är skadade. Låt en elektriker byta skadade delar.

Byt ut filterpåse eller frånluftsfilter (maskiner med ABS-sugsystem)

1. Säkerställ att nätkontakten inte är ansluten.
2. Lås upp locket och ta bort det.

Bild L

3. Vrid hållaren moturs och ta ut filterpåsen nedåt.
4. **Senast när filterpåsen bytts 5 gånger:** Dra ut hållaren till frånluftsfiltret och fäll upp den.
5. Byt ut frånluftsfiltret.
6. Sätt in frånluftsfiltret och filterpåsen i omvänd ordningsföljd.

Hjälp vid störningar

⚠ **VARNING**

Risk för personskador

Maskinen kan starta oväntat.

Dra alltid ut nätkontakten ur eluttaget innan du utför arbeten på maskinen.

Kontakta kundservice vid fel som inte kan åtgärdas med följande information.

Otillfredsställande resultat av rengöring

- Byt ut smutsig borste eller rondell.
- Byt ut utsliten borste eller rondell.
- Kontrollera att det använda rengöringsmedlet är lämpligt för tillämpningen.
- Kontrollera att den använda borsten eller rondellen är lämplig för användningen.

Maskinen vibrerar kraftigt

- Kontrollera om borsten eller rondellen är skadad. Byt ut vid behov.
- Kontrollera att rondellen sitter centrerat på drivplattan. Centrerar rondellen vid behov.
- Kontrollera infästningen av rondellen. Byt ut rondellen eller drivplattan vid behov.

Borsten eller rondellen roterar inte

- Kontrollera om främmande föremål blockerar borsten eller drivplattan. Ta bort främmande föremål vid behov.
- Sätt in strömkontakten i eluttaget.
- Överblastningsskyddet har löst ut. Låt maskinen svalna under 30 min.

Maskiner med monteringsatts tank

För låg utmatning av rengöringslösning

- Fyll tanken med rengöringslösning.
- Häng in dragstången på spaken till rengöringslösningen.
- Kontrollera om slangen till rengöringslösningen har veck och åtgärda då dessa ställen.

Maskiner med ABS-sprayflaska

Spraysystemet sprutar inte alls, eller inte tillräckligt

- Håll rengöringslösningen i sprayflaskan.
- Aktivera pumpstången flera gånger för att bygga upp tillräckligt tryck.
- Rengör spraymunstycket.
- Spola spraysystemet med rent vatten.

Maskiner med ABS-sugsystem

Sugning fungerar inte eller sugkraften är för låg

- Sätt in strömkontakten i eluttaget.
- Sätt i nätkontakten till sugsystemet på maskinen.
- Stäng skjutreglaget för sugkraftsregleringen.
- Kontrollera att sugslangen sitter korrekt på sugaggregatet och sugförklädet. Sätt dit den korrekt vid behov.
- Om varningslampan för sugning lyser röd:
 - a Kontrollera om sugslangen är blockerad och åtgärda vid behov blockeringen
 - b Kontrollera nedsmutsning/blockering av filterpåsen och frånluftsfiltret och byt ut vid behov.
- Kontrollera att sugförklädet sitter korrekt på rengöringshuvudet och korrigera fastsättningen vid behov.
- Undersök om sugförklädet uppvisar slitage eller skador och byt om det behövs.

Garanti

I respektive land gäller de garantivillkor som publicerats av våra auktoriserade distributörer. Eventuella fel på maskinen repareras utan kostnad inom garantifristen, under förutsättning att det orsakats av ett material- eller tillverkningsfel. I frågor som gäller garantin ska du vända dig med kvitto

till inköpsstället eller närmaste, auktoriserad kundtjänst.

(Se baksidan för adress)

Tekniska data

		BDP 43/400 C
Effektdata maskin		
Spänning	V	220-240
Fas	~	1
Frekvens	Hz	50
Maximalt tillåten nätimpendans	Ω	0.401
Anslutningseffekt	W	1300
Anslutningseffekt utsugning max.	W	1500
Volym färskvattentank	l	12
Lutning arbetsområde max.	%	2
Ytkapacitet	m ² /h	475
Rondell		
Borst-/rondell-diameter	mm	430
Borst-/rondell-hastighet	1/min	380
Borst-/rondell-kontakttryck	g/cm ²	22
Mått och vikter		
Längd	mm	650
Bredd	mm	470
Höjd	mm	1210
Vikt	kg	32
Kabellängd	m	15
Fastställda värden enligt EN 60335-2-67		
Hand-arm-vibrationsvärde	m/s ²	<2,5
Osäkerhet K	dB(A)	0,3
Ljudtrycksnivå L _{pA}	dB(A)	54,9
Högsta ljudtrycksnivå L _{pC-peak}	dB(A)	73,4
Ljudeffektsnivå L _{WA}	dB(A)	67,7
Ljudtrycksnivå med utsugning L _{pA}	dB(A)	72,7
Högsta ljudtrycksnivå med utsugning L _{pCpeak}	dB(A)	87,2

**BDP
43/400
C**

Ljudeffektnivå med utsugning L_{WA} dB(A) 86,9

Med förbehåll för tekniska ändringar.

EU-försäkring om överensstämmelse

Härmed förklarar vi att nedan angiven maskin genom sin utformning och konstruktionstyp samt i det utförande som marknadsförs av oss uppfyller gällande grundläggande säkerhets- och hälsokrav i EU-direktivet. Denna försäkring upphör att gälla om maskinen ändras utan att detta har godkänts av oss.

Produkt: Golv rengörare

Typ: 1.291-xxx

Gällande EU-direktiv

2006/42/EG (+2009/127/EG)

2014/30/EU

2011/65/EU

Tillämpade harmoniserade standarder

EN 60335-1

EN 60335-2-67

EN 55014-1: 2006+A1: 2009+A2: 2011

EN 55014-2: 1997+A1: 2001+A2: 2008

EN 61000-3-2: 2014

EN 61000-3-11: 2000

EN 62233: 2008

Tillämpade nationella standarder

Undertecknarna agerar på uppdrag av och med ledningens godkännande.



H. Jenner
Chairman of the Board of Management



S. Reiser
Director Regulatory Affairs & Certification

Dokumentationsbefullmäktigad:

S. Reiser

Alfred Kärcher SE & Co. KG

Alfred-Kärcher-Str. 28 - 40

D-71364 Winnenden (Germany)

Tfn: +49 7195 14-0

Fax: +49 7195 14-2212

Winnenden, 2020/03/01

Sisältö

Yleisiä ohjeita.....	75
Määräystenmukainen käyttö.....	75
Turvallisuusohjeet.....	75
Ympäristönsuojelu.....	75
Lisävarusteet ja varaosat.....	76
Toimituksen sisältö.....	76
Käyttöelementit.....	76
Asennus.....	76
Käyttöönotto.....	77
Käyttö.....	77
Käytöstä poistaminen.....	78
Kuljetus.....	78
Varastointi.....	79
Hoito ja huolto.....	79
Ohjeet häiriötilanteissa.....	79
Takuu.....	80
Tekniset tiedot.....	80
EU-vaatimustenmukaisuusvakuutus..	81

Yleisiä ohjeita



Lue ennen laitteen ensimmäistä käyttöä tämä alkuperäinen käyttöohje ja mukana toimitetut turvallisuusohjeet. Menettele niiden mukaisesti. Säilytä molemmat vihkoset myöhempää käyttöä tai seuraavaa omistajaa varten.

Määräystenmukainen käyttö

Käytä laitetta ainoastaan tämän käyttöohjeen ohjeiden mukaisesti.

- Laite on tarkoitettu ammattikäyttöön, esim. hotelleissa, kouluissa, sairaaloissa, tehtaissa, kaupoissa, toimistoissa ja vuokrattavissa toimitiloissa.
- Käytä laitetta vain sellaisten kovien pintojen puhdistamiseen, jotka kestävät kosteutta ja kiillotusta.
- Käytä laitetta vain ympäristön lämpötilassa +5 °C - +40 °C.
- Laitetta ei saa käyttää jäätyneiden lattioiden (esim. kylmiöissä) puhdistamiseen.
- Varusta laite vain alkuperäisillä lisävarusteilla ja varaosilla.
- Käytä laitetta vain sisätilojen lattioiden tai katon alla olevien pintojen puhdistamiseen.

- Älä käytä laitetta katujen ja teiden puhdistamiseen.
- Laitetta ei saa käyttää ulkotiloissa.
- Älä käytä laitetta korroosiota aiheuttavassa ympäristössä.
- Älä koskaan käytä laitetta räjähdysalttiissa ympäristössä.
- Käytä laitetta vain pinnoilla, joiden kaltevuus ei ole suurempi kuin osassa ”Tekniset tiedot” määritetty.
- Yhdistä laitteen pistorasiaan vain sellaisia varusteita, jotka on lueteltu luvussa ”Varusteet”.

Turvallisuusohjeet

Lue ja huomioi ennen laitteen käyttöä tämä käyttöohje ja mukana oleva esite Turvaohjeet lattianhoitokoneille nro 5.956-659.0 ja toimi niiden mukaisesti.

Turvalaitteet

△ **VARO**

Puuttuvat tai muutetut turvalaitteet

Turvalaitteet ovat sinun turvallisuuttasi varten.

Älä koskaan muuta tai ohita turvalaitteita.

Lukituksen avauspainike

Laitetta ei voi käynnistää, jos lukituksen avauspainiketta ei paineta.

Ympäristönsuojelu



Pakkauksmateriaalit ovat kierrätettäviä. Hävitä pakkaukset ympäristöystävällisesti.



Sähkö- ja elektroniikkalaitteet sisältävät arvokkaita kierrätettäviä materiaaleja tai rakenneosia kuten paristoja, akkuja tai öljyjä, jotka väärin käsiteltyinä tai väärin hävitettyinä voivat aiheuttaa mahdollisia vaaroja ihmisten terveydelle ja ympäristölle. Nämä rakenneosat ovat kuitenkin välttämättömiä laitteen asianmukaista käyttöä varten. Tällä symbolilla merkityjä laitteita ei saa hävittää tavallisena talousjätteenä.

Sisältöaineita koskevia ohjeita (REACH)

Päivitettyjä tietoja sisältöaineista löytyy osoitteesta: www.kaercher.com/REACH

Lisävarusteet ja varaosat

Käytä vain alkuperäisiä lisävarusteita ja alkuperäisiä varaosia, sillä ne varmistavat laitteen turvallisen ja häiriöttömän käytön. Tietoja lisävarusteista ja varaosista löytyy osoitteesta www.kaercher.com.

Varusteet

Nimi	Tilausnro
ABS-säiliö kpl. BDP 43/400 C	2 644-237.0
ABS-imu kpl. BDP 43/400 C	2 644-238.0
ABS-ruiskupullo kpl. BDP 43/400 C	2 644-239.0
Törmäyssuoja rengas kumi	6 994-155.0
Harjakiillotus D 430	6 370-044.0
Harja, Palmyra	6 370-046.0
Harjapesu D 430	6 370-047.0
Vetoalustan laikka D 430	6 370-063.0
Laikka, punainen	6 369-470.0
Kiillotuslaikka, valkoinen	6 369-469.0
Kiillotuslaikka, beige, luonnonkarvoilla	6 371-149.0
Kiillotuslaikka, beige	6 371-081.0
Timanttilaikka, vihreä, 5 kpl	6 371-238.0
Timanttilaikka, valkoinen, 5 kpl	6 371-256.0
Timanttilaikka, keltainen, 5 kpl	6 371-257.0

Toimituksen sisältö

Tarkasta pakkauksesta purkaessasi sisälön täydellisyys. Jos lisävarusteita puuttuu tai havaitset kuljetusvaurioita, ilmoita tästä jälleenmyyjälle.

Käyttöelementit

Kuva A

- ① BDP 43/400 C
- ② BDP 43/400 C asennussarjan (ABS) säiliöllä
- ③ BDP 43/400 C ABS-ruiskupullolla
- ④ BDP 43/400 C ABS-imulla
- ⑤ Puhdistuspää
- ⑥ Tyypikkilpi
- ⑦ Verkkoakaapeli verkkopistokkeella
- ⑧ Johtokoukku, kääntyvä
- ⑨ Vedonpoistin
- ⑩ Työntötanko

- ⑪ Vetotanko*
- ⑫ Säiliö*
- ⑬ Puhdistusliuosletku*
- ⑭ Pumpun sauva**
- ⑮ Ruiskutusvipu**
- ⑯ Ruiskupullo**
- ⑰ Harja tai vetoalusta/laikka
- ⑱ Sumutussuutin**
- ⑲ Verkköjännitteen merkkivalo
- ⑳ Kahva
- ㉑ Imun päälle / pois päältä -kytkin***
- ㉒ Imun varoitusvalo***
- ㉓ Imun verkkopistoke***
- ㉔ Puhdistusliuosvipu
- ㉕ Päälle/pois-vipu
- ㉖ Lukituksen avauspainike
- ㉗ Kallistuksen säätövipu
- ㉘ Imuliina***
- ㉙ Imuletku***
- ㉚ Poistoilmansuodatin***
- ㉛ Pölypussi***
- ㉜ Imuysikkö***
- ㉝ Imutehon säätöluisti***

* vain ABS-säiliöllä

** vain ABS-ruiskupullolla

*** vain ABS-imulla

Asennus

Työntötangon asentaminen

1. Kohdista työntötangon reiät puhdistuspään reikiin.

Kuva B

- ① Työntötanko
 - ② Ruuvit (3 kpl)
 - ③ Puhdistuspää
2. Työnnä ruuvit aluslevyillä läpi ja kiristä aluslevyt pysäytysmuttereilla (kiristysmomentti: 25 Nm).

Huomautus

Älä kiristä pysäytysmuttereita liikaa. Työntötanko ei saa juuttua kiinnityskohtaan ja sen on pystyttävä kallistumaan ilman voimankäyttöä lukituksen avaamisen jälkeen.

3. Työnnä pistoke puhdistuspään liitintään.

Kuva C

- ① Pistoke

- ② Suojus
- ③ Ruuvit (2 kpl)
- 4. Kiinnitä kansi ja kiristä aluslevyt ruuveilla.
- 5. Kiinnitä virtajohto vedonpoistimeen alhaalta kuvan osoittamalla tavalla.

Kuva D

- ① Verkkajohto
- ② Vedonpoistin

Käyttöönotto

Harjan tai laikalla varustetun vetoalustan kiinnittäminen

1. Valitse puhdistamiseen sopiva harja tai vastaava laikka vetoalustalla.
2. Varmista, että verkkopistoke on irrotettu.
3. Kallista laitetta taaksepäin ja aseta se varovasti kahvan varaan.

Kuva E

4. Aseta harja tai vetoalusta laitteelle ja käännä sitä 45° vastapäivään.

Kuva F

5. Vetoalustan asentamisen jälkeen: Aseta laikka vetoalustan keskelle ja paina se paikalleen.
6. Nosta laite pystyyn.

Puhdistusaineen täyttö (laitteet, joissa on ABS-säiliö tai ruiskupullo)

⚠ VAROITUS

Soveltumattomat puhdistusaineet

Terveysvaara, laitevaurio

Käytä vain suositeltuja puhdistusaineita.

Käyttäjä on vastuussa muiden puhdistusaineiden aiheuttamasta kohonneesta riskistä, joka kohdistuu käyttöturvallisuuteen ja onnettomuusvaaraan.

Käytä vain puhdistusaineita, jotka eivät sisällä liuotinaineita tai suola- ja fluorivetyhappoa.

Noudata puhdistusaineissa olevia turvaohjeita.

HUOMIO

Vaurioitumisvaara

Puhdistusliuos, jonka lämpötila on yli 50 °C, voi vahingoittaa laitetta.

Täytä puhdistusainesäiliö tai ruiskupullo vain sellaisella puhdistusliuoksella, jonka lämpötila on enintään 50 °C.

1. Kaada puhdistusliuos sisään.

a Laitteet, joissa on ABS-säiliö: Täytä säiliön MAX-merkkiin asti.

b Laitteet, joissa on ABS-ruiskupullo: Kierrä ruiskupullosäiliö irti, täytä MAX-merkkiin asti ja kierrä se takaisin paikalleen. Käytä pumpun sauvaa useita kertoja paineen muodostamiseksi ruiskupulloon.

Kuva G

- ① Pumpun sauva
- ② Ruiskutusvipu
- ③ Säiliö

Käyttö

Työntötangon kallistuksen säätö

⚠ VAROITUS

Onnettomuusvaara

Jos työntötanko säädetään moottorin käytössä, laitteen hallitsemattomat liikkeet ovat mahdollisia.

Säädä työntötankoa vain silloin, kun laite on kytketty pois päältä.

1. Vedä kallistuksen säätövipua ja pidä sitä siinä.
2. Siirrä työntötanko mukavaan asentoon (noin vyötärön korkeudelle).
3. Vapauta kallistuksen säätövipua.
4. Liikuta työntötankoa hiukan ylös ja alas, kunnes se napsahtaa paikalleen.

Laitteen kytkeminen päälle

⚠ VAROITUS

Loukkaantumiswaara

Jos harja ja laikka eivät saa kitkaa lattiasta, ne voivat saavuttaa erittäin suuret kierrosnopeudet. Ne voivat sinkoutua irti ja aiheuttaa vammoja.

Älä kytkä laitetta päälle, kun puhdistuspää on käännetty ylös.

Suurin sallittu verkon impedanssi ei saa ylittyä sähköliitännässä (katso tekniset tiedot).

Jos et ole varma, mikä liitäntäpisteesi verkon impedanssi on, ota yhteyttä sähköyhtiösi.

HUOMIO

Vaurioitumisvaara

Jos laitetta käytetään pitkään yhdessä kohdassa, lattiapäällyste voi vaurioitua.

Liikuta laitetta aina, kun se on kytketty päälle.

1. Käännä johtokoukku ylöspäin ja avaa virtajohto kokonaan.
2. Yhdistä verkkopistoke verkkopistorasiaan.
Verkköjännitteen merkkivalo palaa.
3. Pidä kahvoista kiinni molemmin käsin.
4. Pidä vasenta tai oikeaa vapautuspainiketta painettuna.
Vapautuspainikkeita voidaan painaa vain, kun työntötanko ei ole pystysuorassa.
5. Vedä päälle/pois-vipua samalta puolelta - laite käynnistyy.
6. Vapauta lukituksen vapautuspainike.
7. Keskeytä käyttö vapauttamalla päälle/pois-vipu.

Puhdistus

1. Kytke laite päälle.
2. **Laitteet, joissa on ABS-säiliö:** Kiinnitä vetotanko puhdistusliuosvivun sisempään tai ulompaan uraan.
 - a Sisempi ura: Kun puhdistusliuosvipua käytetään, puhdistusliuosta lisätään pienempi määrä.
 - b Ulompi ura: Kun puhdistusliuosvipua käytetään, puhdistusliuosta lisätään enimmäismäärä.

Huomautus

Vapauta puhdistusliuosvipu 30 sekuntia ennen koneen sammuttamista, sillä jonkin verran puhdistusliuosta jää jälkikäynnille.

Kuva H

- ① Sisempi ura
- ② Ulompi ura
- ③ Puhdistusliuosvipu
- ④ Vetotanko
3. **Laitteet, joissa on ABS-ruiskupullo:** Lisää tarvittaessa puhdistusliuosta vetämällä puhdistusliuosvipua.
4. Työnnä tai vedä laite puhdistettavan pinnan yli.
Jos vedät kahvoja hiukan ylöspäin sivuttaista ohjausta varten - laite siirtyy oikealle.
Jos painat kahvoja hiukan alaspäin - laite siirtyy vasemmalle.

Kuva I

5. Jos pinta on erittäin likainen, aja laitteella kyseisen kohdan yli useita kertoja.
6. Imuroi likainen vesi sen jälkeen märkäimurilla tai pyyhi se liinalla.

Imu (vain ABS-imulla varustetut laitteet)

HUOMIO

Nesteiden ja kostean lian imeminen aiheuttavat vaurioitumisvaaran
Imuysikkö vaurioituu, jos nesteitä ja kosteaa likaa imetään.

Imuroi vain kuiva lika, älä koskaan nesteitä tai kosteaa likaa.

1. Paina imun päälle / pois päältä -kytkin päälle-asentoon.
2. Kytke laite päälle ja siirrä se imuroitavan pinnan yli.
3. Voit muuttaa imutehoa siirtämällä imutehon säätöluistia sivuttaissuuntaisesti.

Kuva J

- ① Imun pois päältä / päälle -kytkin
- ② Imutehon säätöluisti

Käytöstä poistaminen

1. Irrota verkkopistoke pistorasiasta.
2. Vedä kallistuksen säätövipua ja pidä sitä siinä.
3. Siirrä työntötanko pystysuoraan asentoon.
4. Vapauta kallistuksen säätövipu.
5. Liikuta työntötankoa hiukan edestakaisin, kunnes se napsahtaa paikalleen.
6. **Laitteet, joissa on ABS-säiliö tai ABS-ruiskupullo:** Poista jäljellä oleva puhdistusliuos säiliöstä tai ruiskupullost.
7. **Laitteet, joissa on ABS-säiliö:** Huuhtele ja tyhjennä säiliö puhtaalla vedellä.
8. **Laitteet, joissa on ABS-ruiskupullo:** Huuhtele ja tyhjennä ruiskutusjärjestelmä puhtaalla vedellä.
9. Käännä johtokoukku alas ja kääri virtajohto kahvan ja johtokoukun ympärille.
10. Poista harja tai laikalla varustettu vetoalusta.
11. Puhdista laite kostealla liinalla.

Kuljetus

△ VARO

Jos painoa ei oteta huomioon
Loukkaantumis- ja vaurioitumisvaara
Huomioi kuljetettaessa laitteen paino.

1. Vedä kallistuksen säätövipua ja aseta kahva pystysuoraan.
2. Vapauta kallistuksen säätövipu.

3. Kallista laitetta taaksepäin ja siirrä se määränpäähän.
4. Ajoneuvossa kuljetettaessa varmista sovellettavien määräysten mukaisesti, että laite ei pääse liukumaan eikä kaatu- maan.

Varastointi

⚠ VAARA

Vaara sähköiskun johdosta, jäätymis- vaara

Sisään laitteeseen pääsevä vesi voi aiheut- taa sähköiskun.

Laitteessa oleva vesi voi jäätyä ja aiheuttaa vaurioita.

Säilytä laitetta vain sisätiloissa.

⚠ VARO

Jos painoa ei oteta huomioon

Loukkaantumis- ja vaurioitumisvaara

Laitteen paino on otettava kuljetuksessa ja varastoinnissa huomioon.

1. Säilytä laitetta vain sisätiloissa.
2. Irrota harja tai laikka/vetoalusta.

HUOMIO

Kun työ keskeytyy, älä aseta laitetta har- jaan tai laikkaan/vetoalustaan yli tunniksi, muuten harja tai laikka / vetoalusta vaurioi- tuvat.

Kuva K

Hoito ja huolto

⚠ VAROITUS

Loukkaantumisvaara

Laite voi käynnistyä odottamatta.

Irrota virtajohto pistorasiasta ennen kuin aloitat laitteeseen kohdistuvia töitä.

1. Pese likaiset laikat enintään 60 °C:ssa.
2. Puhdista laitteen runko kostealla liinalla ja hiero se sitten kuivaksi.
3. Tarkista virtajohto ja verkkopistoke vau- rioiden varalta, vaurioituneet osat on vaihdettava sähköasentajan toimesta.

Suodatinpussin tai poistoilmasuodattimen vaihtaminen (laitteet, joissa on ABS-imu)

1. Varmista, että verkkopistoke on irrotettu.
2. Avaa kansi ja poista se.

Kuva L

3. Käännä pidikettä vastapäivään ja irrota suodatinpussi työntämällä sitä alaspäin.
4. **Viimeistään sen jälkeen kun suoda- tinpussi on vaihdettu viisi kertaa:** Vedä poistoilmasuodattimen pidike ulos ja avaa se.
5. Vaihda poistoilmasuodatin.
6. Asenna poistoilmasuodatin ja suodatin- pussi käänteisessä järjestyksessä.

Ohjeet häiriötilanteissa

⚠ VAROITUS

Loukkaantumisvaara

Laite voi käynnistyä odottamatta.

Irrota virtajohto pistorasiasta ennen kuin aloitat laitteeseen kohdistuvia töitä.

Jos toimintahäiriöitä ei voida korjata seu- raavien tietojen avulla, ota yhteyttä asia- kaspalveluun.

Riittämätön puhdistustulos

- Vaihda likainen harja tai vetoalusta.
- Vaihda kulunut harja tai laikka.
- Tarkista käytettävän puhdistusaineen soveltuvuus käyttökohteeseen.
- Tarkista käytettävän harjan tai laikan so- veltuvuus käyttökohteeseen.

Laite tärisee voimakkaasti

- Tarkista harja tai laikka vaurioiden varal- ta, vaihda tarvittaessa.
- Tarkista laikan keskiasento vetoalustal- la, kiinnitä tarvittaessa laikka keskelle.
- Tarkista laikan kiinnitys, vaihda laikka tai vetoalusta tarvittaessa.

Harja tai laikka ei pyöri

- Tarkista, tukkivatko vierasesineet harjan tai vetoalustan, poista vierasesineet tar- vittaessa.
- Yhdistä verkkopistoke pistorasiaan.
- Ylikuormitussuoja on lauennut, anna laitteen jäähtyä 30 minuuttia.

Laitteet, joissa on säiliön liitântäsarja

Puhdistusliuosta on annosteltu liian vä- hän

- Täytä säiliö puhdistusliuoksella.
- Kiinnitä vetotanko puhdistusliuosvipuun.
- Tarkista puhdistusliuosletku taitosten va- ralta, selvitä taitokset tarvittaessa.

Laitteet, joissa ABS-ruiskupullo

Ruiskutusjärjestelmä ei ruiskuta ollenkaan tai ei ruiskuta tarpeeksi

- Kaada puhdistusliuos ruiskupulloon.
- Käytä pumpun sauvaa useita kertoja riittävän paineen muodostamiseksi.
- Puhdista sumutussuutin.
- Huuhtele ruiskutusjärjestelmä puhtaalla vedellä.

Laitteet, joissa on ABS-imu

Imu ei toimi tai imuteho on liian heikko

- Yhdistä verkkopistoke pistorasiaan.
- Aseta imun verkkopistoke paikoilleen laitteeseen.
- Sulje imutehon säätöluisti.
- Tarkista, että imuletku on oikeassa asennossa imuysikössä ja imuliinassa, aseta se tarvittaessa oikein.
- Jos imun varoitusvalo palaa punaisena:
 - a Tarkista, ettei imuletkussa ole tukosta, poista tukos tarvittaessa.
 - b Tarkista suodatinpussi ja poistoilmasuodatin epäpuhtauksien / tukosten varalta, vaihda tarvittaessa.
- Tarkista, että imuliina on asetettu oikein puhdistuspäähän, kiinnitä tarvittaessa asianmukaisesti.
- Tarkista, onko imuliinassa kulumia tai vaurioita, vaihda tarvittaessa.

Takuu

Jokaisessa maassa ovat voimassa vastavan myyntiyhtiön julkaisemat takuuehdot. Korjaamme laitteessa mahdollisesti ilmenivät häiriöt takuuaajan kuluessa maksutta, jos häiriöiden syynä ovat olleet materiaali- tai valmistusvirheet. Takuutapauksessa pyydämme ottamaan yhteyttä ostotositteen kanssa jälleenmyyjään tai lähimpään valtuutettuun asiakaspalveluun.
(Osoite, katso takasivu)

Tekniset tiedot

		BDP 43/400 C
Laitteen tehotiedot		
Jännite	V	220-240
Vaihe	~	1
Taajuus	Hz	50
Suurin sallittu verkon impedanssi	Ω	0.401
Liitäntäteho	W	1300
Liitäntäteho imu enint.	W	1500
Puhdasvesisäiliön tilavuus l		12
Työalueen kaltevuus maks.	%	2
Pintateho	m ² /h	475
Laikka		
Harjojen / laikan halkaisija	mm	430
Harjojen / laikan kierrosluku	1/min	380
Harjojen / laikan pintapaine	g/cm ²	22
Mitat ja painot		
Pituus	mm	650
Leveys	mm	470
Korkeus	mm	1210
Paino	kg	32
Kaapelin pituus	m	15
Määritetyt arvot EN 60335-2-67 mukaan		
Käsi-käsivarsi-tärinäarvo	m/s ²	<2,5
Epävarmuus K	dB(A)	0,3
Äänenpainetaso L _{pA}	dB(A)	54,9
Huippuäänepainetaso	dB(A)	73,4
L _{pCpeak}		
Äänen tehotaso L _{WA}	dB(A)	67,7
Äänenpainetaso imulla L _{pA}	dB(A)	72,7
Huippuäänepainetaso imulla L _{pCpeak}	dB(A)	87,2
Äänenpainetaso imulla L _{WA}	dB(A)	86,9
Oikeus teknisiin muutoksiin pidätetään.		

EU- vaatimustenmukaisuusvakuutus

Täten vakuutamme, että jäljempänä kuvat-
tu kone vastaa suunnittelultaan ja raken-
teeltaan sekä meidän markkinoille
tuomanamme mallina EU-direktiivien olen-
naisia turvallisuus- ja terveysvaatimuksia.
Jos konetta muutetaan ilman meidän hy-
väksyntäämme, tämän vakuutuksen voi-
massaolo raukeaa.

Tuote: Lattiapuhdistin

Tyyppi: 1.291-xxx

Sovellettavat EU-direktiivit

2006/42/EY (+2009/127/EY)

2014/30/EU

2011/65/EU

Sovelletut yhdenmukaistetut standardit

EN 60335-1

EN 60335-2-67

EN 55014-1: 2006+A1: 2009+A2: 2011

EN 55014-2: 1997+A1: 2001+A2: 2008

EN 61000-3-2: 2014

EN 61000-3-11: 2000

EN 62233: 2008

Sovelletut kansalliset standardit

-

Allekirjoittaneet toimivat yrityksen johdon
puolesta ja valtuuttamina.



H. Jenner

Chairman of the Board of Management



S. Reiser

Director Regulatory Affairs & Certification

Dokumentointivastaava:

S. Reiser

Alfred Kärcher SE & Co. KG

Alfred-Kärcher-Str. 28 - 40

71364 Winnenden (Germany)

Puh.: +49 7195 14-0



Faksi: +49 7195 14-2212

Winnenden, 1.3.2020

Περιεχόμενα

Γενικές υποδείξεις	81
Προβλεπόμενη χρήση	81
Υποδείξεις ασφαλείας	82
Προστασία του περιβάλλοντος	82
Παρελκόμενα και ανταλλακτικά	82
Παραδοτέος εξοπλισμός	83
Στοιχεία χειρισμού	83
Συναρμολόγηση	83
Θέση σε λειτουργία	84
Λειτουργία	84
Θέση εκτός λειτουργίας	85
Μεταφορά	86
Αποθήκευση	86
Φροντίδα και συντήρηση	86
Αντιμετώπιση βλαβών	87
Εγγύηση	87
Τεχνικά στοιχεία	88
Δήλωση συμμόρφωσης ΕΕ	88

Γενικές υποδείξεις

  Πριν από την πρώτη χρήση της
συσκευής, διαβάστε αυτές τις
γνήσιες οδηγίες χρήσης καθώς και τις
συνοδευτικές υποδείξεις ασφαλείας.
Εφαρμόζετε αυτές τις οδηγίες.
Φυλάξτε τα δύο βιβλιάρια για
μεταγενέστερη χρήση ή για τον επόμενο
ιδιοκτήτη.

Προβλεπόμενη χρήση

Χρησιμοποιείτε αυτή τη συσκευή
αποκλειστικά και μόνο σύμφωνα με τα
στοιχεία στις παρούσες οδηγίες χρήσης.

- Η συσκευή αυτή προορίζεται για
επαγγελματική χρήση, π.χ. σε
ξενοδοχεία, σχολεία, νοσοκομεία,
εργοστάσια, καταστήματα, γραφεία και
εταιρείες ενοικίασεως.
- Χρησιμοποιείτε τη συσκευή μόνο για να
καθαρίζετε σκληρές επιφάνειες που δεν
είναι ευαίσθητες ούτε στην υγρασία ούτε
στη στίλβωση.
- Χρησιμοποιήστε τη συσκευή μόνο σε
θερμοκρασία περιβάλλοντος μεταξύ +
5°C και + 40°C.
- Η συσκευή δεν είναι κατάλληλη για τον
καθαρισμό παγωμένων δαπέδων (π.χ.
μέσα σε ψυγεία).

- Εξοπλίστε τη συσκευή μόνο με αυθεντικά εξαρτήματα και ανταλλακτικά.
- Χρησιμοποιείτε τη συσκευή μόνο για τον καθαρισμό εσωτερικών δαπέδων ή σκεπαστών επιφανειών.
- Μην χρησιμοποιείτε τη συσκευή για τον καθαρισμό δρόμων δημόσιας χρήσης.
- Το μηχάνημα δεν επιτρέπεται να χρησιμοποιηθεί σε υπαίθριο χώρο.
- Μην χρησιμοποιείτε τη συσκευή σε διαβρωτικό περιβάλλον.
- Ποτέ μην χρησιμοποιήσετε τη συσκευή σε περιβάλλον με εκρήξιμες ατμόσφαιρες.
- Χρησιμοποιείτε τη συσκευή μόνο σε επιφάνειες με μέγιστη κλίση, όπως αναγράφεται στην ενότητα "Τεχνικά στοιχεία".
- Συνδέστε μόνο αξεσουάρ στην πρίζα της συσκευής που αναφέρονται στο κεφάλαιο «Αξεσουάρ».

Υποδείξεις ασφαλείας

Πριν την πρώτη χρήση της συσκευής, διαβάστε και λάβετε υπόψη τις παρούσες οδηγίες χρήσης και το συνοδευτικό φυλλάδιο υποδείξεων ασφαλείας για συσκευές καθαρισμού με μονό δίσκο, κωδικός 5.956-659.0 και να ενεργείτε ανάλογα.

Διατάξεις ασφαλείας

⚠ ΠΡΟΣΟΧΗ

Ελλιπή ή τροποποιημένα συστήματα ασφαλείας

Τα συστήματα ασφαλείας χρησιμεύουν για την προστασία σας.

Ποτέ μην τροποποιείτε και μη παρακάμψετε τα συστήματα ασφαλείας.

Πλήκτρο απασφάλισης

Η συσκευή δεν μπορεί να ξεκινήσει αν δεν πατηθεί το κουμπί απασφάλισης.

Προστασία του περιβάλλοντος

 Τα υλικά συσκευασίας είναι ανακυκλώσιμα. Απορρίπτετε τις συσκευασίες με περιβαλλοντικά ορθό τρόπο.

 Οι ηλεκτρικές και ηλεκτρονικές συσκευές περιέχουν πολύτιμα ανακυκλώσιμα υλικά και, συχνά, εξαρτήματα όπως μπαταρίες απλές, επαναφορτιζόμενες ή λάδια, τα οποία σε περίπτωση λανθασμένης χρήσης ή απόρριψης μπορούν να θέσουν σε κίνδυνο την ανθρώπινη υγεία και το περιβάλλον. Ωστόσο, αυτά τα συστατικά είναι απαραίτητα για τη σωστή λειτουργία της συσκευής. Οι συσκευές που φέρουν αυτό το σύμβολο δεν επιτρέπεται να απορρίπτονται μαζί με τα οικιακά απορρίμματα.

Υποδείξεις σχετικά με συστατικά (REACH)

Ενημερωμένες πληροφορίες σχετικά με τα συστατικά είναι διαθέσιμες στη διεύθυνση: www.kaercher.com/REACH

Παρελκόμενα και ανταλλακτικά

Χρησιμοποιείτε μόνο γνήσια παρελκόμενα και γνήσια ανταλλακτικά, καθώς αυτά εγγυώνται την ασφαλή και απρόσκοπτη λειτουργία της συσκευής. Πληροφορίες σχετικά με τα παρελκόμενα και τα ανταλλακτικά θα βρείτε στη διεύθυνση www.kaercher.com.

Παρελκόμενα

Όνομασία	Κωδ. παραγγελίας
Δοχείο ABS κομπλέ BDP 43/400 C	2.644-237.0
Αναρρόφηση ABS κομπλέ BDP 43/400 C	2.644-238.0
Φιάλη ψεκασμού ABS κομπλέ BDP 43/400 C	2.644-239.0
Λαστιχένιος δακτύλιος προστασίας πρόσκρουσης	6.994-155.0
Βούρτσα στίλβωσης D 430	6.370-044.0
Βούρτσα, παλμύρα	6.370-046.0
Βούρτσα τριψίματος D 430	6.370-047.0
Δίσκος πέλματος D 430	6.370-063.0
Πέλημα, κόκκινο	6.369-470.0

Όνομασία	Κωδ. παραγγελίας
Πέλμα στίλβωσης, λευκό	6.369-469.0
Πέλμα στίλβωσης, μπεζ, με φυσικές τρίχες	6.371-149.0
Πέλμα στίλβωσης, μπεζ	6.371-081.0
Αδαμάντινο πέλμα, πράσινο, 5 τεμάχια	6.371-238.0
Αδαμάντινο πέλμα, λευκό, 5 τεμάχια	6.371-256.0
Αδαμάντινο πέλμα, κίτρινο, 5 τεμάχια	6.371-257.0

Παραδοτέος εξοπλισμός

Κατά την αφαίρεση από τη συσκευασία ελέγξτε την πληρότητα των περιεχομένων. Σε περίπτωση που λείπουν παρελκόμενα ή έχουν προκληθεί ζημιές κατά τη μεταφορά, ενημερώστε τον προμηθευτή σας.

Στοιχεία χειρισμού

Εικόνα Α

- ① BDP 43/400 C
- ② BDP 43/400 C με πρόσθετο δοχείο (ABS)
- ③ BDP 43/400 C με φιάλη ψεκασμού ABS
- ④ BDP 43/400 C με αναρρόφηση ABS
- ⑤ Κεφαλή καθαρισμού
- ⑥ Πινακίδα τύπου
- ⑦ Ηλεκτρικό καλώδιο με φως
- ⑧ Στήριγμα καλωδίου, περιστρεφόμενο
- ⑨ Λαβή καλωδίου
- ⑩ Ράβδος ώθησης
- ⑪ Ράβδος έλξης*
- ⑫ Δοχείο*
- ⑬ Ελαστικός σωλήνας διαλύματος καθαρισμού*
- ⑭ Ράβδος αντλίας **
- ⑮ Μοχλός ψεκασμού**
- ⑯ Φιάλη ψεκασμού**
- ⑰ Βούρτσα ή δίσκος / πέλμα
- ⑱ Ακροφύσιο ψεκασμού**
- ⑲ Ενδεικτική λυχνία ηλεκτρικής τάσης
- ⑳ Χειρολαβή
- ㉑ Διακόπτης αναρρόφησης ON/OFF***
- ㉒ Προειδοποιητική λυχνία αναρρόφησης***

- ㉓ Φως αναρρόφησης***
- ㉔ Μοχλός διαλύματος καθαρισμού
- ㉕ Μοχλός ON/OFF
- ㉖ Πλήκτρο απασφάλισης
- ㉗ Μοχλός ρύθμισης κλίσης
- ㉘ Ποδιά αναρρόφησης***
- ㉙ Ελαστικός σωλήνας αναρρόφησης***
- ㉚ Φίλτρο ακάθαρτου αέρα***
- ㉛ Σακούλα σκόνης***
- ㉜ Μονάδα αναρρόφησης***
- ㉝ Σύρτης ρύθμισης αναρρόφησης***

* μόνο με δοχείο ABS

** μόνο με φιάλη ψεκασμού ABS

*** μόνο με αναρρόφηση ABS

Συναρμολόγηση

Τοποθέτηση ράβδου προώθησης

1. Ευθυγραμμίστε τις τρύπες στη ράβδο ώθησης με τις οπές της κεφαλής καθαρισμού.

Εικόνα Β

- ① Ράβδος ώθησης
 - ② Βίδες (3 τμχ.)
 - ③ Κεφαλή καθαρισμού
2. Περάστε τις βίδες με ροδέλες και σφίξτε με παξιμάδια στοπ με ροδέλες (ροπή σύσφιξης: 25 Nm).

Υπόδειξη

Μην σφίγγετε υπερβολικά τα παξιμάδια. Η ράβδος ώθησης δεν πρέπει να σφηνώνει στην υποδοχή και πρέπει μετά την απασφάλιση να μπορεί να γείρει χωρίς πολύ δύναμη.

3. Συνδέστε το βύσμα στην υποδοχή στην κεφαλή καθαρισμού.

Εικόνα C

- ① Αρσενικό βύσμα
 - ② Κάλυμμα
 - ③ Βίδες (2 τμχ.)
4. Τοποθετήστε το κάλυμμα και σφίξτε με βίδες με ροδέλες.
 5. Κρεμάστε το καλώδιο ρεύματος όπως φαίνεται στη λαβή καλωδίου από κάτω.

Εικόνα D

- ① Ηλεκτρικό καλώδιο
- ② Λαβή καλωδίου

Θέση σε λειτουργία

Τοποθέτηση βούρτσας ή δίσκου με πέλμα

1. Επιλέξτε τη βούρτσα που είναι κατάλληλη για την εργασία καθαρισμού ή το αντίστοιχο πέλμα μαζί με τον δίσκο.
2. Βεβαιωθείτε ότι το φινιρίσμα έχει αποσυνδεθεί.
3. Γείρετε τη συσκευή προς τα πίσω και αποθέστε την προσεκτικά πάνω στη λαβή.

Εικόνα E

4. Τοποθετήστε τη βούρτσα ή τον δίσκο στη συσκευή και περιστρέψτε 45° αριστερόστροφα.

Εικόνα F

5. Μετά την εγκατάσταση ενός δίσκου: Ρυθμίστε το πέλμα κεντρικά στον δίσκο κίνησης και πιέστε το.
6. Σηκώστε όρθια τη συσκευή.

Προσθήκη απορρυπαντικού (συσκευές με δοχείο ABS ή φιάλη ψεκασμού)

Δ ΠΡΟΕΙΔΟΠΟΙΗΣΗ

Ακατάλληλο απορρυπαντικό

Κίνδυνος για την υγεία, πρόκληση ζημιάς στη συσκευή

Χρησιμοποιείτε μόνο προτεινόμενα απορρυπαντικά. Για άλλα απορρυπαντικά, ο χρήστης φέρει την ευθύνη για τον αυξημένο κίνδυνο από άποψη ασφάλειας λειτουργίας και ατυχήματος.

Χρησιμοποιείτε μόνον απορρυπαντικά χωρίς διαλύτες, υδροχλωρικό οξύ και υδροφθορικό οξύ.

Λαμβάνετε υπόψη τις υποδείξεις ασφαλείας επάνω στα απορρυπαντικά.

ΠΡΟΣΟΧΗ

Κίνδυνος πρόκλησης ζημιάς

Διάλυμα καθαρισμού με θερμοκρασία άνω των 50 °C μπορεί να προκαλέσει ζημιά στη συσκευή.

Γεμίζετε το δοχείο απορρυπαντικού ή τη φιάλη ψεκασμού μόνο με διάλυμα καθαρισμού με μέγιστη θερμοκρασία 50 °C.

1. Προσθέστε το διάλυμα καθαρισμού.
 - a Συσκευές με δοχείο ABS: Γεμίστε το δοχείο μέχρι το σημάδι MAX.
 - b Συσκευές με φιάλη ψεκασμού ABS: Ξεβιδώστε το δοχείο της φιάλης

ψεκασμού, γεμίστε μέχρι το σημάδι MAX και βιδώστε το ξανά. Πιέστε αρκετές φορές τη ράβδο αντλίας ώστε να αυξήσετε την πίεση στη φιάλη ψεκασμού.

Εικόνα G

- ① Ράβδος αντλίας
- ② Μοχλός ψεκασμού
- ③ Δοχείο

Λειτουργία

Ρύθμιση κλίσης της ράβδου ώθησης

Δ ΠΡΟΕΙΔΟΠΟΙΗΣΗ

Κίνδυνος ατυχήματος

Εάν ρυθμίσετε τη ράβδο ώθησης ενόσω ο κινητήρας λειτουργεί, η συσκευή μπορεί να εκτελέσει ανεξέλεγκτες κινήσεις.

Ρυθμίζετε τη ράβδο ώθησης μόνο με απενεργοποιημένη τη συσκευή.

1. Τραβήξτε τον μοχλό ρύθμισης κλίσης και κρατήστε τον.
2. Φέρτε τη ράβδο ώθησης σε μια άνετη θέση (περίπου στο ύψος της μέσης σας).
3. Αφήστε τον μοχλό ρύθμισης κλίσης.
4. Μετακινήστε τη ράβδο ώθησης ελαφρά πάνω-κάτω μέχρι να ασφαλίσει.

Ενεργοποίηση συσκευής

Δ ΠΡΟΕΙΔΟΠΟΙΗΣΗ

Κίνδυνος τραυματισμού

Χωρίς τριβή δαπέδου, η βούρτσα ή το πέλμα μπορεί να αναπτύξουν πολύ υψηλή ταχύτητα. Μπορούν να εκσφενδονιστούν και να προκαλέσουν τραυματισμούς.

Μην ενεργοποιείτε τη συσκευή όταν η κεφαλή καθαρισμού είναι στραμμένη προς τα πάνω.

Δεν επιτρέπεται η υπέρβαση της μέγιστης επιτρεπτής εμπέδησης δικτύου στο σημείο ηλεκτρικής σύνδεσης (βλ. Τεχνικά χαρακτηριστικά).

Εάν δεν είστε βέβαιοι για την εμπέδηση δικτύου στο σημείο σύνδεσης, επικοινωνήστε με την εταιρεία ηλεκτροδότησης.

ΠΡΟΣΟΧΗ

Κίνδυνος πρόκλησης ζημιάς

Εάν η συσκευή λειτουργεί επί τόπου για μεγάλο χρονικό διάστημα, μπορεί να προκληθεί ζημιά στο δάπεδο.

Πάντα να μετακινείτε τη συσκευή όσο είναι ενεργοποιημένη.

1. Γυρίστε το άγκιστρο καλωδίου προς τα πάνω και ξετυλίξτε εντελώς το καλώδιο ρεύματος.
2. Συνδέστε το φως ρεύματος σε μια ηλεκτρική πρίζα.
Ανάβει η ενδεικτική λυχνία «ηλεκτρική τάση».
3. Κρατήστε τις χειρολαβές και με τα δύο χέρια.
4. Πατήστε και κρατήστε πατημένο το αριστερό ή το δεξί πλήκτρο απασφάλισης.
Τα πλήκτρα απασφάλισης μπορούν να πατηθούν μόνο όταν η ράβδος ώθησης δεν είναι κατακόρυφη.
5. Τραβήξτε τον μοχλό ON / OFF προς την ίδια πλευρά - η συσκευή ξεκινά.
6. Αφήστε το πλήκτρο απασφάλισης.
7. Για να διακόψετε τη λειτουργία αφήστε τον μοχλό ON/OFF.

Καθαρισμός

1. Ενεργοποιήστε τη συσκευή.
2. **Συσκευές με δοχείο ABS:** Κρεμάστε τη ράβδο έλξης στην εσωτερική ή την εξωτερική εγκοπή του μοχλού διαλύματος καθαρισμού.
 - a Εσωτερική εγκοπή: Κατά το πάτημα του μοχλού διαλύματος καθαρισμού, παρέχεται μια μειωμένη ποσότητα διαλύματος καθαρισμού.
 - b Εξωτερική εγκοπή: Κατά το πάτημα του μοχλού διαλύματος καθαρισμού, παρέχεται η μέγιστη ποσότητα διαλύματος καθαρισμού.

Υπόδειξη

30 δευτερόλεπτα πριν απενεργοποιήσετε το μηχανήμα αφήστε τον μοχλό διαλύματος καθαρισμού καθώς θα συνεχίσει να τρέχει μια μικρή ποσότητα διαλύματος καθαρισμού.

Εικόνα H

- ① Εσωτερική εγκοπή
- ② Εξωτερική εγκοπή
- ③ Μοχλός διαλύματος καθαρισμού
- ④ Ράβδος έλξης

3. **Συσκευές με φιάλη ψεκασμού ABS:**
Εάν είναι απαραίτητο, προσθέστε διάλυμα καθαρισμού τραβώντας τον μοχλό του διαλύματος καθαρισμού.
4. Σπρώξτε ή τραβήξτε τη συσκευή πάνω από την επιφάνεια που θα καθαριστεί.
Για οδήγηση στο πλάι, τραβήξτε τις λαβές ελαφρώς προς τα πάνω - η συσκευή κινείται προς τα δεξιά.
Πιέστε ελαφρά τις λαβές προς τα κάτω - η συσκευή κινείται προς τα αριστερά.

Εικόνα I

5. Εάν η περιοχή είναι πολύ βρώμικη, καθαρίστε την αρκετές φορές.
6. Στη συνέχεια αφαιρέστε το βρώμικο νερό με μια κατάλληλη συσκευή ή σκουπίστε το με ένα πανί.

Αναρρόφηση (μόνο συσκευές με αναρρόφηση ABS)

ΠΡΟΣΟΧΗ

Κίνδυνος ζημιάς κατά την αναρρόφηση υγρών και υγρής βρομιάς

Η μονάδα αναρρόφησης θα υποστεί ζημιά εάν κάνετε αναρρόφηση υγρών ή υγρής βρομιάς.

Κάνετε αναρρόφηση μόνο στεγνής βρομιάς, ποτέ υγρά ή υγρή βρομιά.

1. Πατήστε το διακόπτη αναρρόφησης ON / OFF στη θέση ON.
2. Ενεργοποιήστε τη συσκευή και μετακινήστε την πάνω από την επιφάνεια προς αναρρόφηση.
3. Για να αλλάξετε την ισχύ αναρρόφησης, μετακινήστε τον ρυθμιστικό σύρτη αναρρόφησης προς τα πλάγια.

Εικόνα J

- ① Διακόπτης αναρρόφησης ON/OFF
- ② Σύρτης ρύθμισης αναρρόφησης

Θέση εκτός λειτουργίας

1. Αποσυνδέστε το φως από την πρίζα.
2. Τραβήξτε τον μοχλό ρύθμισης κλίσης και κρατήστε τον.
3. Φέрте τη ράβδο ώθησης σε κατακόρυφη θέση.
4. Αφήστε τον μοχλό ρύθμισης κλίσης.
5. Μετακινήστε τη ράβδο ώθησης ελαφρά μπρος-πίσω μέχρι να ασφαλίσει.

6. **Συσκευές με δοχείο ABS ή με φιάλη ψεκασμού ABS:** Αφαιρέστε το υπόλοιπο διάλυμα καθαρισμού από το δοχείο ή τη φιάλη ψεκασμού.
7. **Συσκευές με δοχείο ABS:** Ξεπλύνετε το δοχείο με καθαρό νερό και αδειάστε το.
8. **Συσκευές με φιάλη ψεκασμού ABS:** Ξεπλύνετε το σύστημα ψεκασμού με καθαρό νερό και αδειάστε το.
9. Γυρίστε το άγκιστρο καλωδίου προς τα κάτω και τυλίξτε το καλώδιο ρεύματος γύρω από τη λαβή και το άγκιστρο.
10. Αφαιρέστε τη βούρτσα ή τον δίσκο μαζί με το πέλμα.
11. Καθαρίστε τη συσκευή με ένα υγρό πανί.

Μεταφορά

Δ ΠΡΟΣΟΧΗ

Μη τήρηση των οδηγιών σχετικά με το βάρος

Κίνδυνος τραυματισμού και πρόκλησης ζημιών

Κατά τη μεταφορά προσέξτε το βάρος του μηχανήματος.

1. Τραβήξτε τον μοχλό ρύθμισης κλίσης και τοποθετήστε τη λαβή κάθετα.
2. Αφήστε τον μοχλό ρύθμισης κλίσης.
3. Γείρετε τη συσκευή προς τα πίσω και οδηγήστε την προς τον προορισμό.
4. Κατά τη μεταφορά σε οχήματα στερεώστε τη συσκευή σύμφωνα με τις ισχύουσες οδηγίες ώστε να μην γλιστρήσει και να μην πέσει.

Αποθήκευση

Δ ΚΙΝΔΥΝΟΣ

Κίνδυνος από ηλεκτροπληξία, αναμενόμενος παγετός

Το νερό που εισέρχεται στη συσκευή μπορεί να προκαλέσει ηλεκτροπληξία.

Το νερό στη συσκευή μπορεί να παγώσει και να προκαλέσει ζημιά.

Αποθηκεύετε τη συσκευή μόνο σε εσωτερικούς χώρους.

Δ ΠΡΟΣΟΧΗ

Μη τήρηση των οδηγιών σχετικά με το βάρος

Κίνδυνος τραυματισμού και πρόκλησης ζημιών

Κατά τη μεταφορά και αποθήκευση λάβετε υπόψη το βάρος της συσκευής.

1. Αποθηκεύετε τη συσκευή μόνο σε εσωτερικούς χώρους.
2. Αφαιρέστε τη βούρτσα ή το επίθεμα / τον δίσκο οδηγό.

ΠΡΟΣΟΧΗ

Μην τοποθετείτε τη συσκευή στη βούρτσα ή στο επίθεμα / στον δίσκο οδηγό για περισσότερο από 1 ώρα κατά τη διάρκεια των διαλειμμάτων εργασίας, διαφορετικά η βούρτσα ή το επίθεμα / ο δίσκος οδηγός θα υποστούν ζημιά.

Εικόνα Κ

Φροντίδα και συντήρηση

Δ ΠΡΟΕΙΔΟΠΟΙΗΣΗ

Κίνδυνος τραυματισμού

Η συσκευή μπορεί να ξεκινήσει απροσδόκητα.

Προτού πραγματοποιήσετε εργασίες στη συσκευή απουσυνδέστε οπωσδήποτε το φως ρεύματος από την πρίζα.

1. Πλύνετε τα βρώμικα πέλματα με το πολύ 60 °C.
2. Καθαρίστε το περίβλημα της συσκευής με ένα υγρό πανί και στη συνέχεια σκουπίστε το.
3. Ελέγξτε το καλώδιο ρεύματος και το φως για ζημιά. Τα χαλασμένα εξαρτήματα πρέπει να αντικατασταθούν από έναν ηλεκτρολόγο.

Αντικατάσταση σακούλας φίλτρου ή φίλτρου αέρα (συσκευές με αναρρόφηση ABS)

1. Βεβαιωθείτε ότι το φως ρεύματος έχει απουσυνδεθεί.
2. Απασφαλίστε και αφαιρέστε το κάλυμμα.

Εικόνα L

3. Περιστρέψτε το στήριγμα αριστερόστροφα και αφαιρέστε τη σακούλα φίλτρου προς τα κάτω.
4. **Το αργότερο μετά την 5η αλλαγή της σακούλας φίλτρου:** Βγάλτε το στήριγμα του φίλτρου εξαγωγής και ανοίξτε το.
5. Αντικαταστήστε το φίλτρο ακάθαρτου αέρα.
6. Τοποθετήστε το φίλτρο ακάθαρτου αέρα και τη σακούλα φίλτρου με την αντίστροφη σειρά.

Αντιμετώπιση βλαβών

Δ ΠΡΟΕΙΔΟΠΟΙΗΣΗ

Κίνδυνος τραυματισμού

Η συσκευή μπορεί να ξεκινήσει απροσδόκητα. Προτού πραγματοποιήσετε εργασίες στη συσκευή αποσυνδέστε οπωσδήποτε το φως ρεύματος από την πρίζα.

Σε περίπτωση δυσλειτουργιών που δεν μπορούν να διορθωθούν χρησιμοποιώντας τις παρακάτω πληροφορίες, επικοινωνήστε με το τμήμα εξυπηρέτησης πελατών.

Μη ικανοποιητικό αποτέλεσμα καθαρισμού

- Αντικαταστήστε τη βρώμικη βούρτσα ή το πέλμα.
- Αντικαταστήστε τη φθαρμένη βούρτσα ή το πέλμα.
- Ελέγξτε το χρησιμοποιούμενο μέσο καθαρισμού ως προς την καταλληλότητα για τη συγκεκριμένη χρήση.
- Ελέγξτε την καταλληλότητα της βούρτσας ή του πέλματος που χρησιμοποιείτε.

Η συσκευή δονείται έντονα

- Ελέγξτε τη βούρτσα ή το πέλμα για ζημιές και αν χρειάζεται, αντικαταστήστε.
- Ελέγξτε την κεντρική θέση του πέλματος στον δίσκο και αν χρειάζεται, κεντράρετε το πέλμα.
- Ελέγξτε τη στερέωση του πέλματος και αν χρειάζεται, αντικαταστήστε το πέλμα ή τον δίσκο.

Η βούρτσα ή το πέλμα δεν περιστρέφονται

- Ελέγξτε εάν κάποια ξένα σώματα μπλοκάρουν τη βούρτσα ή τον δίσκο και αν χρειάζεται, αφαιρέστε τα.
- Συνδέστε το φως ρεύματος στην πρίζα.
- Η προστασία από υπερφόρτωση έχει ενεργοποιηθεί, αφήστε τη συσκευή 30 λεπτά να κρυώσει.

Συσκευές με κιτ στερέωσης δοχείου

Πολύ μικρή παροχή διαλύματος καθαρισμού

- Γεμίστε το δοχείο με διάλυμα καθαρισμού.
- Αναρτήστε τη ράβδο έλξης στον μοχλό του διαλύματος καθαρισμού.
- Ελέγξτε τον εύκαμπτο σωλήνα διαλύματος καθαρισμού για τσακίσματα, και εάν χρειάζεται διορθώστε τα τσακίσματα.

Συσκευές με φιάλη ψεκασμού ABS

Το σύστημα ψεκασμού δεν ψεκάζει ή δεν ψεκάζει αρκετά

- Προσθέστε διάλυμα καθαρισμού στη φιάλη ψεκασμού.
- Πιέστε αρκετές φορές τη ράβδο αντλίας ώστε να δημιουργήσετε αρκετή πίεση.
- Καθαρίστε το ακροφύσιο ψεκασμού.
- Ξεπλύνετε το σύστημα ψεκασμού με καθαρό νερό.

Συσκευές με αναρρόφηση ABS

Η αναρρόφηση δεν λειτουργεί ή η ισχύς αναρρόφησης είναι πολύ χαμηλή

- Συνδέστε το φως ρεύματος στην πρίζα.
- Συνδέστε το βύσμα αναρρόφησης στη συσκευή.
- Κλείστε τον σύρτη ρύθμισης της δύναμης αναρρόφησης.
- Ελέγξτε τον εύκαμπτο σωλήνα αναρρόφησης για τη σωστή θέση στη μονάδα και την ποδιά αναρρόφησης και αν χρειάζεται συνδέστε τον σωστά.
- Η προειδοποιητική λυχνία αναρρόφησης ανάβει κόκκινη:
 - a Ελέγξτε αν είναι βουλωμένος ο εύκαμπτος σωλήνας αναρρόφησης και αν χρειάζεται ξεβουλώστε τον
 - b Ελέγξτε τη σακούλα φίλτρου και το φίλτρο ακάθαρτου αέρα για ρύπανση/ απόφραξη, και αν χρειάζεται αντικαταστήστε τα.
- Ελέγξτε αν η ποδιά αναρρόφησης έχει τοποθετηθεί σωστά στην κεφαλή καθαρισμού, και αν χρειάζεται τοποθετήστε την σωστά.
- Ελέγξτε την ποδιά αναρρόφησης για φθορές και αν χρειάζεται αντικαταστήστε την.

Εγγύηση

Σε κάθε χώρα ισχύουν οι όροι εγγύησης οι οποίοι εκδίδονται από την αρμόδια εταιρεία διανομής μας. Τυχόν βλάβες στη συσκευή σας επιδιορθώνονται από εμάς χωρίς χρέωση εντός της προθεσμίας εγγύησης, εφόσον οφείλονται σε σφάλμα υλικού ή κατασκευής. Σε περίπτωση εγγύησης απευθυνθείτε στον προμηθευτή σας ή το πλησιέστερο εξουσιοδοτημένο τμήμα εξυπηρέτησης πελατών, προσκομίζοντας το παραστατικό της αγοράς.
(για διευθύνσεις βλέπε την πίσω σελίδα)

Τεχνικά στοιχεία

		BDP 43/400 C
Στοιχεία ισχύος συσκευής		
Τάση	V	220-240
Φάση	~	1
Συχνότητα	Hz	50
Μέγιστη επιτρεπτή εμπέδηση δικτύου	Ω	0.401
Ισχύς σύνδεσης	W	1300
Μέγιστη αναρρόφηση γραμμής σύνδεσης	W	1500
Όγκος δεξαμενής καθαρού νερού	l	12
Ανωφέρεια χώρου εργασίας μέγ.	%	2
Επιφανειακή απόδοση	m ² /h	475
Πέλμα		
Διάμετρος βούρτσας / πέλματος	mm	430
Ταχύτητα βούρτσας / πέλματος	1/min	380
Πίεση επαφής βούρτσας / πέλματος	g/cm ²	22
Διαστάσεις και βάρη		
Μήκος	mm	650
Πλάτος	mm	470
Ύψος	mm	1210
Βάρος	kg	32
Μήκος καλωδίου	m	15
Μετρημένες τιμές κατά EN 60335-2-67		
Τιμή δονήσεων χεριού-βραχίονα	m/s ²	<2,5
Αβεβαιότητα K	dB(A)	0,3
Στάθμη ηχητικής πίεσης L _{pA}	dB(A)	54,9
Μέγιστη στάθμη ηχητικής πίεσης L _{pCpeak}	dB(A)	73,4
Στάθμη ηχητικής ισχύος L _{WA}	dB(A)	67,7
Στάθμη ηχητικής πίεσης με αναρρόφηση L _{pA}	dB(A)	72,7
Μέγιστη στάθμη ηχητικής πίεσης με αναρρόφηση L _{pCpeak}	dB(A)	87,2

BDP
43/400
C

Στάθμη ηχητικής ισχύος με dB(A) 86,9
αναρρόφηση L_{WA}

Με την επιφύλαξη τεχνικών αλλαγών.

Δήλωση συμμόρφωσης ΕΕ

Με το παρόν δηλώνουμε ότι η παρακάτω μηχανή λόγω του σχεδιασμού και του τύπου κατασκευής της καθώς και στην έκδοση την οποία έχουμε διαθέσει στην αγορά πληροί τις σχετικές βασικές απαιτήσεις για την ασφάλεια και την υγεία των Οδηγίων ΕΕ. Σε περίπτωση τροποποίησης της μηχανής που δεν έχει συμφωνηθεί με εμάς, αυτή η δήλωση ακυρώνεται.

Προϊόν: Συσκευή καθαρισμού δαπέδων
Τύπος: 1.291-xxx

Σχετικές Οδηγίες ΕΕ

2006/42/ΕΚ (+2009/127/ΕΚ)
2014/30/ΕΕ
2011/65/ΕΕ

Εφαρμοσμένα εναρμονισμένα πρότυπα

EN 60335-1
EN 60335-2-67
EN 55014-1: 2006+A1: 2009+A2: 2011
EN 55014-2: 1997+A1: 2001+A2: 2008
EN 61000-3-2: 2014
EN 61000-3-11: 2000
EN 62233: 2008

Εφαρμοζόμενα εθνικά πρότυπα

-

Οι υπογράφοντες ενεργούν κατ' εντολή και με πληρεξούσιο από τη διεύθυνση της εταιρείας.



H. Jenner
Chairman of the Board of Management



S. Reiser
Director Regulatory Affairs & Certification

Πληρεξούσιος τεκμηρίωσης:

S. Reiser
Alfred Kärcher SE & Co. KG
Alfred-Kärcher-Str. 28 - 40
71364 Winnenden (Germany)
Τηλ.: +49 7195 14-0
Φαξ: +49 7195 14-2212
Winnenden, 2020/03/01

İçindekiler

Genel uyarılar	89
Amaca uygun kullanım.....	89
Güvenlik bilgileri	89
Çevre koruma	89
Aksesuarlar ve yedek parçalar.....	90
Teslimatın içeriği	90
Kumanda elemanları.....	90
Montaj	90
İşletime alma.....	91
İşletme	91
Kullanım dışına alma	92
Taşıma	92
Depolama.....	93
Koruma ve bakım	93
Arıza durumunda yardım	93
Garanti	94
Teknik bilgiler	94
AB Uygunluk Beyanı	95

Genel uyarılar



Cihazı ilk defa kullanmadan önce orijinal işletim kılavuzunu ve ekli güvenlik bilgilerini okuyun. Bu bilgilere göre hareket edin.

Her iki kılavuzu daha sonra kullanmak için ve sizden sonraki kullanıcı için saklayın.

Amaca uygun kullanım

Bu cihazı yalnızca bu kullanım kılavuzundaki bilgiler doğrultusunda kullanın.

- Bu cihaz, ticari kullanıma uygundur; örneğin oteller, okullar, hastaneler, fabrikalar, dükkanlar, bürolar ve kiralama dükkanları.
- Cihazı yalnızca nem ve cila hassasiyeti olmayan sert yüzeylerin temizlenmesi için kullanın.
- Cihazı yalnızca +5°C ile +40°C arası bir ortam sıcaklığında kullanın.
- Cihazı donmuş zeminlerin temizlenmesi için kullanmayın (örneğin soğuk hava depolarında).
- Cihazı yalnızca orijinal aksesuar ve yedek parçalar ile donatın.
- Cihazı yalnızca iç alandaki zeminlerin ve üzeri kapatılmış zeminlerin temizlenmesi için kullanın.

- Cihazı kamuya açık trafik yollarını temizlemek için kullanmayın.
- Cihaz açık alanda kullanılamaz.
- Cihazı korozyon ortamında kullanmayın.
- Cihazı hiçbir durumda patlama tehlikesi bulunan ortamlarda kullanmayın.
- Cihazı yalnızca eğimi "Teknik veriler" bölümünde belirtilen maksimum değeri aşmayan yüzeylerde kullanın.
- Cihazın soketine yalnızca "Aksesuarlar" bölümünde listelenen aksesuarları bağlayın.

Güvenlik bilgileri

Cihazın ilk kullanımından önce bu kullanım kılavuzu ile Disc-Tek diskli makineler için bu kılavuzun yanında verilen 5.956-659.0 numaralı güvenlik bilgileri broşürünü okuyun ve bu uyarılara riayet edin.

Güvenlik düzenekleri

△ TEDBİR

Eksik veya kusurlu güvenlik tertibatları
Emniyet düzenleri sizin emniyetiniz içindir. Emniyet düzenlerini asla değiştirmeyin ve ya bypass etmeyin.

Kilit açma tuşu

Kilit açma tuşuna basılmaması durumunda cihaz çalıştırılmaz.

Çevre koruma



Ambalaj malzemeleri geri dönüştürülebilir. Lütfen ambalajları çevreye zarar vermeden tasfiye edin.



Elektrikli ve elektronik cihazlar, değerli ve geri dönüştürülebilir malzemelerin yanı sıra yanlış kullanılması veya yanlış imha edilmesi durumunda insan sağlığı ve çevre için potansiyel tehlike teşkil edebilecek piller, aküler veya yağlar içerebilir. Ancak cihazın usulüne uygun şekilde çalıştırılması için bu parçalar gereklidir. Bu sembol ile işaretlenen cihazlar evsel atık ile birlikte imha edilmemelidir.

İçindekiler hakkında uyarılar (REACH)

İçindekiler hakkında ayrıntılı bilgileri bulabileceğiniz adres: www.kaercher.com/REA-CH

Aksesuarlar ve yedek parçalar

Sadece orijinal aksesuarlar ve orijinal yedek parçalar kullanın. Bu parçalar cihazın güvenli ve arızasız çalışmasını sağlar. Aksesuar ve yedek parçalara ilişkin bilgiler için adres: www.kaercher.com.

Aksesuarlar

Tanım	Sipariş no.
ABS deposu komple BDP 43/400 C	2.644-237.0
ABS vakum komple BDP 43/400 C	2.644-238.0
ABS püskürtme şişesi komple BDP 43/400 C	2.644-239.0
Çarpma koruyucu lastik halka	6.994-155.0
Parlatma fırçası D 430	6.370-044.0
Fırça, Palmyra	6.370-046.0
Silme fırçası D 430	6.370-047.0
Ped tutucu disk D 430	6.370-063.0
Ped, kırmızı	6.369-470.0
Cila pedi, beyaz	6.369-469.0
Parlatma pedi, bej, doğal kıllı	6.371-149.0
Parlatma pedi, bej	6.371-081.0
Elmas ped, yeşil, 5 adet	6.371-238.0
Elmas ped, beyaz, 5 adet	6.371-256.0
Elmas ped, sarı, 5 adet	6.371-257.0

Teslimatın içeriği

Ambalaj açıldığında içindeki parçalarda eksiklik olup olmadığını kontrol edin. Aksesuarların eksik olması durumunda ya da nakliye hasarlarında yetkili satıcınızı bilgilendirin.

Kumanda elemanları

Şekil A

- ① BDP 43/400 C
- ② Depo montaj kiti (ABS) ile BDP 43/400 C
- ③ ABS püskürtme şişesi ile BDP 43/400 C
- ④ ABS vakumlu BDP 43/400 C
- ⑤ Temizleme başlığı
- ⑥ Tip etiketi
- ⑦ Şebeke fişine sahip elektrik kablosu
- ⑧ Kablo kancası, döndürülebilir

- ⑨ Sabitleme tokası
- ⑩ İtme çubuğu
- ⑪ Çekme çubuğu*
- ⑫ Depo*
- ⑬ Hortum temizleme solüsyonu*
- ⑭ Pompalama çubuğu**
- ⑮ Püskürtme kolu**
- ⑯ Püskürtme şişesi**
- ⑰ Fırça veya tutucu disk / ped
- ⑱ Püskürtme memesi**
- ⑲ Şebeke gerilimi kontrol lambası
- ⑳ Tutamak
- ㉑ Vakum AÇMA / KAPATMA şalteri***
- ㉒ Vakum uyarı lambası ***
- ㉓ Vakum elektrik fişi***
- ㉔ Temizleme solüsyonu kolu
- ㉕ AÇMA / KAPAMA kolu
- ㉖ Kilit açma tuşu
- ㉗ Eğim ayarı kolu
- ㉘ Vakum eteği***
- ㉙ Vakum hortumu**
- ㉚ Egzoz hava filtresi***
- ㉛ Toz torbası***
- ㉜ Vakum ünitesi ***
- ㉝ Emiş gücü kontrol sürgüsü***

* sadece ABS tankı ile

** sadece ABS püskürtme şişesiyle

*** sadece ABS emme sistemi ile

Montaj

İtme çubuğunun monte edilmesi

1. İtme çubuğundaki delikleri temizleme başlığındaki deliklerin üzerine hizalayın.

Şekil B

- ① İtme çubuğu
 - ② Cıvata (3 adet)
 - ③ Temizleme başlığı
2. Cıvataları rondelalarla birlikte geçirin ve durdurma somunlarını rondelaları ile birlikte sıkın (sıkma torku: 25 Nm).

Not

Durdurma somunlarını aşırı sıkmayın. İtme çubuğu yuvasında sıkışmamalı ve kilidini açıldıktan sonra kuvvet sarf edilmeden eğilebilir olmalıdır.

3. Fişi temizleme başlığındaki sokete takın.

Şekil C

- ① Fiş
- ② Kapak
- ③ Cıvata (2 adet)
4. Kapağı takın ve rondelalı cıvatalarla sıkın.
5. Elektrik kablosunu gösterildiği gibi alttan sabitleme tokasına geçirin.

Şekil D

- ① Şebeke kablosu
- ② Sabitleme tokası

İşletime alma

Fırçayı veya ped takılı tutucu diski takın

1. Temizleme görevi için uygun fırçayı veya tabla ve pedi seçin.
2. Elektrik fişinin çıkarılmış olduğundan emin olun.
3. Cihazı arkaya doğru yatırın ve dikkatlice tutamağın üzerine koyun.

Şekil E

4. Fırçayı veya tutucu diski cihaza yerleştirin ve saat yönünün tersine 45° çevirin.

Şekil F

5. Tutucu disk takıldıktan sonra: Pedi sevk tablasına ortalayın ve bastırın.
6. Cihazı kaldırın.

Temizleme maddesi doldurun (ABS depolu veya püskürtme şişeli cihazlar)

⚠ UYARI

Uygun olmayan temizleme maddeleri Sağlık tehlikesi, cihazın hasar görmesi Sadece önerilen temizleme maddeleri kullanın. Başka temizleme maddeleri kullanıldığında operatör, işletme güvenliği ve kaza tehlikesi açısından yüksek risk taşır. Sadece solvent, hidroklorik ve hidroflik asit içermeyen temizleme maddeleri kullanın. Temizleme maddelerinin güvenlik uyarılarını dikkate alın.

DIKKAT

Zarar görme tehlikesi

Sıcaklığı 50 °C üzerinde olan bir temizleme çözültüsü cihazda hasara neden olabilir.

Temizleme maddesi deposuna ve püskürtme şişesine yalnızca maks. 50 °C sıcaklıkta bir temizleme solüsyonu doldurun.

1. Temizleme solüsyonunu doldurun.

a ABS depolu cihazlar: Depodaki MAX işaretine kadar doldurun.

b ABS püskürtme şişeli cihazlar: Püskürtme şişesi haznesini sökün, MAX işaretine kadar doldurun ve tekrar vidalayın. Püskürtme şişesinde basınç oluşturmak için pompalama çubuğunu birkaç kez pompalayın.

Şekil G

- ① Pompalama çubuğu
- ② Püskürtme kolu
- ③ Hazne

İşletme

İtme çubuğunun eğimini ayarlama

⚠ UYARI

Kaza tehlikesi

Motor çalışır vaziyetteyken tutamak ayarlanırsa cihaz kontrolsüz hareketler yapabilir. Tutamağı yalnızca cihaz kapalı durumdayken ayarlayın.

1. Eğim ayarı kolunu çekin ve o noktada tutun.
2. İtme çubuğunu uygun bir pozisyona (yaklaşık olarak kalça yüksekliğine) getirin.
3. Eğim ayarı kolunu bırakın.
4. İtme çubuğunu yerine oturuncaya kadar hafifçe yukarıya ve aşağıya hareket ettirin.

Cihazın çalıştırılması

⚠ UYARI

Yaralanma tehlikesi

Zemine sürmediği takdirde fırça veya ped çok yüksek devirlere çıkabilir. Fırça veya ped yerinden çıkarak fırlayabilir ve yaralanmalara neden olabilir.

Temizleme başlığı yukarı doğru çevrilmiş ise cihazı çalıştırmayın.

Elektrik bağlantı noktasındaki izin verilen maksimum şebeke empedansı (teknik verilere bakınız) aşılmamalıdır.

Bağlantı noktasında mevcut şebeke empedansı hakkında bir belirsizlik mevcut olması halinde lütfen elektrik tedarik şirketiniz ile irtibata geçin.

DIKKAT

Zarar görme tehlikesi

Cihaz aynı noktada uzun süre boyunca çalıştırılırsa zemin döşemesi hasar görebilir. Cihaz açık durumdayken daima hareket ettirin.

1. Kablo kancasını yukarıya doğru çevirin ve elektrik kablosunu tamamen açın.
2. Elektrik fişini bir prize takın.
"Şebeke gerilimi" kontrol lambası yanar.
3. Tutamakları her iki elinizle tutun.
4. Sol veya sağ kilit açma düğmesine basın ve basılı tutun.
Kilit açma düğmelerine, ancak itme çubuğu dik durumda değilse basılabilir.
5. Aynı taraftaki AÇMA / KAPAMA kolunu çekin - cihaz çalışmaya başlar.
6. Kilit açma tuşunu bırakın.
7. Çalışmayı durdurmak için AÇMA/KAPAMA şalterini bırakın.

Temizlik

1. Cihazı açın.
2. **ABS depolu cihazlar:** Çekme çubuğunu temizleme solüsyonu kolunun iç veya dış çentiğine asın.
 - a İç çentik: Temizleme solüsyonu kolu çekildiğinde azaltılmış miktarda temizleme solüsyonu verilir.
 - b Dış çentik: Temizleme solüsyonu kolu çekildiğinde maksimum miktarda temizleme solüsyonu verilir.

Not

Kol bırakıldığında belli bir miktar temizleme sıvısı akmaya devam ettiği için, temizleme solüsyonu kolunu, makineyi kapatmadan 30 saniye önce bırakın.

Şekil H

- ① İç çentik
 - ② Dış çentik
 - ③ Temizleme solüsyonu kolu
 - ④ Çekme çubuğu
3. **ABS püskürtme şişeli cihazlar:** Gerekiirse temizleme solüsyonu verilir, bunun için temizleme solüsyonu kolunu çekin.
 4. Cihazı iterek veya çekerek temizlenecek yüzeyin üzerinden geçirin.
Yanlamasına kumanda etmek için tutamakları hafifçe yukarı doğru çekin - cihaz sağa doğru hareket eder.
Tutamakları hafifçe aşağı bastırın - cihaz sola doğru hareket eder.

Şekil I

5. Zorlu kirlerde kirli noktanın üzerinden birkaç kez geçin.
6. Ardından kirli suyu ıslak vakum ile çekti-ri-ri-ri ya da bir bez yardımıyla alın.

Çekme (sadece ABS vakumlu cihazlar)

DIKKAT

Sıvıları ve ıslak kir çekilirken hasar oluşma tehlikesi

Sıvılar ve ıslak kir çekildiğinde vakum ünitesine hasar verilir.

Sadece kuru kiri çekin, asla sıvı veya ıslak kirleri çekmeyin.

1. Vakum AÇMA / KAPAMA şalterini AÇIK konuma getirin.
2. Cihazı açın ve vakumla çekilecek yüzeyde hareket ettirin.
3. Emiş gücünü değiştirmek için, emiş gücü kontrol sürgüsünü yanlamasına hareket ettirin.

Şekil J

- ① Vakum KAPAMA / AÇMA şalteri
- ② Emiş gücü kontrol sürgüsü

Kullanım dışına alma

1. Şebeke fişini prizden çekin.
2. Eğim ayarı kolunu çekin ve tutun.
3. İtme çubuğunu dik bir konuma getirin.
4. Eğim ayarı kolunu bırakın.
5. İtme çubuğunu yerine oturuncaya kadar hafifçe ileri ve geri hareket ettirin.
6. **ABS tanklı veya ABS püskürtme şişeli cihazlar:** Kalan temizleme solüsyonu- nu depodan veya püskürtme şişesinden çıkarın.
7. **ABS depolu cihazlar:** Depoyu temiz su ile durulayın ve boşaltın.
8. **ABS püskürtme şişeli cihazlar:** Püskürtme sistemini temiz su ile durulayın ve boşaltın.
9. Kablo kancasını aşağıya çevirin ve elektrik kablosunu tutamağın ve kablo kancasının etrafına dolayın.
10. Fırçayı veya takılı pedle birlikte tutucu diski sökün.
11. Cihazı nemli bir bezle temizleyin.

Taşıma

△ TEDBİR

Ağırlığın dikkate alınmaması

Yaralanma ve zarar görme tehlikesi mevcuttur

Taşıma sırasında cihazın ağırlığını dikkate alın.

1. Eğim ayarı kolunu çekin ve tutamağı dikey konuma getirin.
2. Eğim ayarı kolunu bırakın.
3. Cihazı arkaya doğru devirin ve hedef noktaya sürün.
4. Cihazı taşıyıcı içerisinde taşıırken, geçerli direktifler uyarınca kayma ve devrilmeye karşı emniyete alın.

Depolama

⚠ TEHLİKE

Elektrik çarpma tehlikesi, donma tehlikesi

Cihazı giren su, elektrik çarpmasına neden olabilir.

Cihazın içinde su donabilir ve hasarlara neden olabilir.

Cihazı sadece iç mekanlarda muhafaza edin.

⚠ TEDBİR

Ağırlığın dikkate alınmaması

Yaralanma ve zarar görme tehlikesi mevcuttur

Taşıma ve yataklama sırasında cihazın ağırlığına dikkat edin.

1. Cihazı sadece iç mekanlarda yataklayın.
2. Fırçayı veya pedi / tahrik plakasını çıkarın.

⚠ DİKKAT

Çalışma molalarında cihazı 1 saatten uzun süre fırça veya ped / tahrik plakası üzerine yerleştirmeyin, aksi takdirde fırça veya ped / tahrik plakası hasar görür.

Şekil K

Koruma ve bakım

⚠ UYARI

Yaralanma tehlikesi

Cihaz beklenmedik bir şekilde çalışabilir. Cihazda bir çalışma yapmadan önce şebeke fişini mutlaka prizden çekin.

1. Kirli pedleri maksimum 60°C sıcaklıkta yıkayın.
2. Cihazın gövdesini nemli bir bezle temizleyin ve ardından ovalayarak kurulaştırın.
3. Elektrik kablosu ve elektrik fişinde hasar olup olmadığını kontrol edin, hasarlı parçaları bir elektrikçiye değiştirin.

Filtre torbasını veya egzoz havası filtresini değiştirin (ABS vakumlu cihazlar)

1. Elektrik fişinin çıkarılmış olduğundan emin olun.
 2. Kapağının kilidini açın ve çıkarın.
- Şekil L**
3. Tutucuyu saat yönünün tersine çevirin ve filtre torbasını aşağıya doğru çıkarın.
 4. **Filtre torbası en geç 5 defa değiştirildikten sonra:** Egzoz havası filtresi tutucusunu dışarı çekin ve açın.
 5. Egzoz havası hava filtresini değiştirin.
 6. Egzoz havası filtresini ve filtre torbasını sökme işleminin sıralamasını tersine uygulayarak takın.

Arıza durumunda yardım

⚠ UYARI

Yaralanma tehlikesi

Cihaz beklenmedik bir şekilde çalışabilir. Cihazda bir çalışma yapmadan önce şebeke fişini mutlaka prizden çekin.

Aşağıdaki notlar yardımıyla giderilemeyen arızaların meydana gelmesi halinde lütfen Müşteri Hizmetleri ile iletişime geçin.

Temizlik sonucu yetersiz

- Kirli fırçayı veya pedi değiştirin.
- Yıpranmış fırçayı veya pedi değiştirin.
- Kullanılan temizlik maddesini uygulama durumuna uygun olup olmaması bakımından kontrol edin.
- Kullanılan fırçanın veya pedin yapılacak işlem için uygun olup olmadığını kontrol edin.

Cihaz yoğun şekilde titriyor

- Fırçanın veya pedin hasarlı olup olmadığını kontrol edin, gerekirse değiştirin.
- Pedin tutucu disk üzerinde merkezlenmiş şekilde oturduğunu kontrol edin, gerekirse pedi merkezleyerek takın.
- Pedin sabitlemesini kontrol edin, gerekirse pedi veya tutucu diski değiştirin.

Fırça veya ped dönmüyor

- Yabancı cisimlerin fırçayı veya tutucu diski bloke edip etmediğini kontrol edin, gerekirse yabancı cisimleri çıkarın.
- Şebeke fişini prize takın.
- Aşırı yük koruması atmıştır, cihazı 30 dakika soğumaya bırakın.

Depo montaj kitli cihazlar

Temizleme solüsyonu çıkışı az

- Depoya temizleme solüsyonu doldurun.
- Çekme çubuğunu temizleme solüsyonu koluna takın.
- Temizleme solüsyonu hortumunda kıvrık yerlerin olup olmadığını kontrol edin, gerekirse kıvrıkları açın.

ABS püskürtme şişeli cihazlar

Püskürtme sistemi hiç püskürtmüyor ya da çok az püskürtüyor

- Püskürtme şişesine temizleme solüsyonu doldurun.
- Yeterli basınç oluşturmak için pompalama çubuğunu birkaç kez pompalayın.
- Püskürtme memesini temizleyin.
- Püskürtme sistemini temiz suyla yıkayın.

ABS vakumlu cihazlar

Vakum çalışmıyor veya vakum gücü çok az

- Şebeke fişini prize takın.
- Vakum elektrik fişini cihaza takın.
- Emiş gücü kontrol sürgüsünü kapatın.
- Vakum hortumunun vakum ünitesine ve vakum eteğine doğru şekilde oturup oturmadığını kontrol edin, gerekirse doğru şekilde takın.
- Vakum uyarı lambası kırmızı yanıyorsa:
 - a Vakum hortumunun tıkanıp tıkanmadığını kontrol edin, gerekirse tıkanmayı giderin
 - b Filtre torbasında ve egzoz havası filtresinde kirlenme / tıkanma olup olmadığını kontrol edin, gerekirse değiştirin.
- Vakum eteğinin temizleme başlığına doğru şekilde oturup oturmadığını kontrol edin, gerekirse doğru şekilde takın.
- Vakum eteğinde yıpranma ve hasar olup olmadığını kontrol edin, gerekirse değiştirin.

Garanti

Her ülkede yetkili distribütörümüz tarafından verilmiş garanti şartları geçerlidir. Garanti süresi içinde cihazınızda oluşan muhtemel hasarları, arızanın kaynağı üretim veya malzeme hatası olduğu sürece ücretsiz olarak karşılıyoruz. Garanti durumunda satış fişi ile satıcıya veya yetkili servise başvurun.

(Adres için Bkz. Arka sayfa)

Teknik bilgiler

BDP
43/400
C

Cihaz performans verileri

Gerilim	V	220-240
Faz	~	1
Frekans	Hz	50
İzin verilen maksimum şebeke empedansı	Ω	0.401
Bağlantı gücü	W	1300
Emme bağlantı gücü maks.	W	1500
Temiz su deposu hacmi	l	12
Çalışma alanı maks. eğimi	%	2
Yüzey performansı	m ² /saat	475

Ped

Fırça / ped çapı	mm	430
Fırça / ped devri	1/min	380
Fırça / ped bastırma kuvveti	g/cm ²	22

Boyutlar ve ağırlıklar

Uzunluk	mm	650
Genişlik	mm	470
Yükseklik	mm	1210
Ağırlık	kg	32
Kablo uzunluğu	m	15

EN 60335-2-67'ye göre tespit edilen değerler

El-kol titreşim değeri	m/s ²	<2,5
Belirsizlik K	dB(A)	0,3
Ses basınç seviyesi L _{pA}	dB(A)	54,9
Tepe ses basınç seviyesi L _{pCpeak}	dB(A)	73,4
Emme ile ses basınç seviyesi L _{pA}	dB(A)	72,7
Emme ile tepe ses basınç seviyesi L _{pCpeak}	dB(A)	87,2
Emme ile ses güç seviyesi L _{WA}	dB(A)	86,9

Teknik değişiklik hakkı saklıdır.

AB Uygunluk Beyanı

İşbu belgeyle, aşağıda adı geçen makinenin mevcut tasarımı yapı tarzı ve tarafımızdan piyasaya sürülen modeliyle AB direktifinin ilgili temel güvenlik ve sağlık yükümlülüklerine uygun olduğunu beyan ederiz. Bizim onayımız olmadan makinede yapılan bir değişiklik durumunda, bu açıklama geçerliliğini kaybeder.

Ürün: Zemin temizleyici

Tip: 1.291-xxx

İlgili AB direktifleri

2006/42/AT (+2009/127/AT)

2014/30/AB

2011/65/AT

Uygulanan uyumlaştırılmış normlar

EN 60335-1

EN 60335-2-67

EN 55014-1: 2006+A1: 2009+A2: 2011

EN 55014-2: 1997+A1: 2001+A2: 2008

EN 61000-3-2: 2014

EN 61000-3-11: 2000

EN 62233: 2008

Uygulanan ulusal normlar

Aşağıda imzası olan, yönetim adına ve yönetim yetkisine sahip olarak hareket eder.



H. Jenner

Chairman of the Board of Management



S. Reiser

Director Regulatory Affairs & Certification

Dokümantasyon yetkilisi:

S. Reiser

Alfred Kärcher SE & Co. KG

Alfred-Kärcher-Str. 28 - 40

71364 Winnenden (Almanya)

Tel.: +49 7195 14-0



Faks: +49 7195 14-2212

Winnenden, 2020/03/01

Содержание

Общие указания	95
Использование по назначению	95
Указания по технике безопасности ..	96
Защита окружающей среды.....	96
Принадлежности и запасные части	96
Комплект поставки	97
Элементы управления	97
Монтаж	97
Ввод в эксплуатацию.....	98
Эксплуатация.....	98
Вывод из эксплуатации	100
Транспортировка	100
Хранение.....	100
Уход и техническое обслуживание..	101
Помощь при неисправностях	101
Гарантия.....	102
Технические характеристики	102
Декларация о соответствии стандартам ЕС.....	103

Общие указания

  Перед первым применением устройства ознакомиться с данной оригинальной инструкцией по эксплуатации и прилагаемыми указаниями по технике безопасности. Действовать в соответствии с ними. Сохранять обе брошюры для дальнейшего пользования или для следующего владельца.

Использование по назначению

Использовать данное устройство исключительно в соответствии с указаниями, содержащимися в данной инструкции по эксплуатации.

- Данное устройство подходит для коммерческого использования, например, в гостиницах, школах, больницах, фабриках, магазинах, офисах и бюро по аренде недвижимости.
- Использовать устройство только для очистки не чувствительных к влаге и полировке твердых поверхностей.
- Использовать устройство только при температуре окружающей среды от + 5 °C до + 40 °C.

- Не использовать устройство для очистки замерзших полов (например, на холодильных складах).
- Оснащать устройство только оригинальными принадлежностями и запасными частями.
- Использовать устройство только для очистки полов в помещениях или участках под крышей.
- Не использовать устройство для очистки дорог общего пользования.
- Запрещается использовать устройство вне помещения.
- Не использовать устройство в агрессивной среде.
- Запрещается использовать устройство в потенциально взрывоопасных средах.
- Использовать устройство только на поверхностях с максимальным уклоном, указанным в разделе «Технические характеристики».
- Подключать к розетке устройства только те принадлежности, которые перечислены в главе «Принадлежности».

Указания по технике безопасности

Перед первым использованием устройства следует ознакомиться с данной инструкцией по эксплуатации и прилагаемой брошюрой с указаниями по технике безопасности при работе с однодисковыми поломоечными машинами № 5.956-659.0 и действовать в соответствии с ними.

Предохранительные устройства

⚠ ОСТОРОЖНО
Отсутствующие или измененные предохранительные устройства
 Предохранительные устройства предназначены для вашей защиты. Запрещено изменять предохранительные устройства или пренебрегать ими.

Кнопка разблокировки

Устройство не может быть запущено, если кнопка разблокировки не нажата.

Защита окружающей среды

 Упаковочные материалы поддаются вторичной переработке. Упаковку

необходимо утилизировать без ущерба для окружающей среды.

 Электрические и электронные устройства часто содержат ценные материалы, пригодные для вторичной переработки, и зачастую такие компоненты, как батареи, аккумуляторы или масло, которые при неправильном обращении или ненадлежащей утилизации представляют потенциальную опасность для здоровья и экологии. Тем не менее, данные компоненты необходимы для правильной работы устройства. Устройства, обозначенные этим символом, запрещено утилизировать вместе с бытовыми отходами.

Указания по ингредиентам (REACH)
 Для получения актуальной информации об ингредиентах см. www.kaercher.com/REACH

Принадлежности и запасные части

Использовать только оригинальные принадлежности и запасные части. Только они гарантируют безопасную и бесперебойную работу устройства. Для получения информации о принадлежностях и запчастях см. www.kaercher.com.

Принадлежности

Обозначение	№ для заказа
Монтажный комплект бака в сборе BDP 43/400 C	2 644-237.0
Монтажный комплект вытяжного устройства в сборе BDP 43/400 C	2 644-238.0
Монтажный комплект пульверизатора в сборе BDP 43/400 C	2 644-239.0
Кольцо защитной дуги, резиновое	6 994-155.0
Щетка для полировки D 430	6 370-044.0
Щетка, Пальмира	6 370-046.0
Щетка-швабра D 430	6 370-047.0

Обозначение	№ для заказа
Приводная тарелка круга D 430	6 370-063.0
Круг, красный	6 369-470.0
Полировальный круг, белый	6 369-469.0
Полировальный круг, бежевый, натуральный волос	6 371-149.0
Полировальный круг, бежевый	6 371-081.0
Алмазный круг, зеленый, 5 шт.	6 371-238.0
Алмазный круг, белый, 5 шт.	6 371-256.0
Алмазный круг, желтый, 5 шт.	6 371-257.0

Комплект поставки

При распаковке устройства проверить комплектацию. При обнаружении недостающих принадлежностей или повреждений, полученных во время транспортировки, следует уведомить торговую организацию, продавшую устройство.

Элементы управления

Рисунок А

- ① BDP 43/400 C
- ② BDP 43/400 C с монтажным комплектом бака
- ③ BDP 43/400 C с монтажным комплектом pulverизатора
- ④ BDP 43/400 C с монтажным комплектом вытяжного устройства
- ⑤ Чистящая головка
- ⑥ Заводская табличка
- ⑦ Сетевой шнур со штепсельной вилкой
- ⑧ Крючок для кабеля, поворотный
- ⑨ Устройство разгрузки от натяжения
- ⑩ Выдвижная штанга
- ⑪ Приводная тяга*
- ⑫ Бак*
- ⑬ Шланг для чистящего раствора*
- ⑭ Насосная штанга**
- ⑮ Распылительный рычаг**
- ⑯ Пульверизатор**

- ⑰ Щетка или приводная тарелка/круг
- ⑱ Распылительное сопло**
- ⑲ Контрольный индикатор сетевого напряжения
- ⑳ Рукоятка
- ㉑ Выключатель вытяжного устройства ВКЛ./ВЫКЛ.***
- ㉒ Сигнальная лампа вытяжного устройства***
- ㉓ Штепсельная вилка вытяжного устройства***
- ㉔ Рычаг подачи чистящего раствора
- ㉕ Рычаг ВКЛ./ВЫКЛ.
- ㉖ Кнопка разблокировки
- ㉗ Рычаг регулировки наклона
- ㉘ Всасывающий фартук***
- ㉙ Всасывающий шланг***
- ㉚ Выходной фильтр***
- ㉛ Пылесборный мешок***
- ㉜ Блок всасывания***
- ㉝ Задвижка регулирования мощности всасывания***

* только с монтажным комплектом бака

** только с монтажным комплектом pulverизатора

*** только с монтажным комплектом вытяжного устройства

Монтаж

Установка выдвигной штанги

1. Совместить отверстия на выдвигной штанге с отверстиями на чистящей головке.

Рисунок В

- ① Выдвижная штанга
- ② Винты (3 шт.)
- ③ Чистящая головка
2. Вставить винты в подкладными шайбами и затянуть с помощью самостопорящихся гаек и подкладных шайб (момент затяжки: 25 Нм).

Примечание

Не затягивать самостопорящиеся гайки слишком сильно. Выдвижная штанга не должна быть зажата в креплении и должна наклоняться после разблокировки без усилия.

3. Вставить штекер в гнездо чистящей головки.

Рисунок С

- ① Штекер
 - ② Крышка
 - ③ Винты (2 шт.)
4. Установить крышку и затянуть винты с подкладными шайбами.
 5. Навесить сетевой кабель в устройство разгрузки от натяжения снизу, как показано на рисунке.

Рисунок D

- ① Сетевой кабель
- ② Устройство разгрузки от натяжения

Ввод в эксплуатацию

Установить щетку или приводную тарелку с кругом

1. Выбрать подходящую для задачи очистки щетку или соответствующий круг с приводной тарелкой.
2. Убедиться, что штепсельная вилка извлечена из розетки.
3. Наклонить устройство назад и аккуратно положить его на рукоятку.

Рисунок E

4. Поместить щетку или приводную тарелку на устройство и повернуть ее на 45° против часовой стрелки.

Рисунок F

5. После установки приводной тарелки: Выровнять круг по центру приводной тарелки и прижать.
6. Установить устройство в вертикальное положение.

Наполнить моющее средство (устройства с монтажным комплектом бака или pulverизатора)

⚠ ПРЕДУПРЕЖДЕНИЕ

Непригодные моющие средства
Опасность для здоровья, повреждение устройства

Использовать только рекомендуемые моющие средства. Что касается других моющих средств, эксплуатационник несет повышенный риск относительно эксплуатационной

безопасности и опасности возникновения несчастных случаев. Использовать только те моющие средства, которые не содержат растворителей, соляной и фтористоводородной кислоты. Соблюдать указания по технике безопасности, содержащиеся на моющих средствах.

ВНИМАНИЕ

Опасность повреждения

Моющий раствор с температурой выше 50 °C может повредить устройство.

Заполнять бак для моющего средства или pulverизатор раствором с температурой не более 50 °C.

1. Наполнить чистящий раствор.
 - a Устройство с монтажным комплектом бака: заполнять до отметки MAX в баке.
 - b Устройство с монтажным комплектом pulverизатора: открутить резервуар pulverизатора, заполнить до отметки MAX и накрутить обратно. Несколько раз задействовать насосную штангу, чтобы повысить давление в pulverизаторе.

Рисунок G

- ① Насосная штанга
- ② Распылительный рычаг
- ③ Резервуар

Эксплуатация

Регулировка наклона выдвигной штанги

⚠ ПРЕДУПРЕЖДЕНИЕ

Опасность несчастного случая

Если регулировать выдвигную штангу во время работы двигателя, устройство может выполнять неконтролируемые движения. Выдвигную штангу следует регулировать только при выключенном устройстве.

1. Потянуть рычаг регулировки наклона и удерживать его в этом положении.

2. Установить выдвижную штангу в удобное положение (примерно на уровне бедер).
3. Отпустить рычаг регулировки наклона.
4. Слегка перемещать выдвижную штангу вверх и вниз, пока она не защелкнется.

Включение устройства

⚠ ПРЕДУПРЕЖДЕНИЕ

Опасность травмирования

Без контакта с полом щетка или круг могут развивать очень высокие скорости. Они могут оторваться и стать причиной травм.

Не включать устройство, когда чистящая головка поднята вверх.

Нельзя превышать максимально допустимое полное сопротивление сети в точке подключения к электрической сети (см.

«Технические характеристики»).

В случае возникновения вопросов относительно полного сопротивления сети в точке подключения необходимо связаться со своей организацией по энергоснабжению.

ВНИМАНИЕ

Опасность повреждения

Если устройство применять на одном месте в течение длительного времени, напольное покрытие может быть повреждено.

Всегда перемещать устройство, когда оно включено.

1. Повернуть кабельный крюк вверх и полностью размотать сетевой кабель.
2. Вставить штепсельную вилку в розетку.
Горит контрольный индикатор «Сетевое напряжение».
3. Крепко держать рукоятки обеими руками.
4. Нажать и удерживать левую или правую кнопку разблокировки. Кнопки разблокировки могут быть нажаты только если выдвижная штанга установлена не вертикально.

5. Потянуть рычаг ВКЛ./ВЫКЛ. на той же стороне — устройство будет запущено.
6. Отпустите кнопку разблокировки.
7. Отпустить рычаг ВКЛ./ВЫКЛ., чтобы прервать работу.

Мойка

1. Включить устройство.
2. **Устройства с монтажным комплектом бака:** Навесить приводную тягу на внутренние или внешние фиксаторы на рычаге подачи чистящего раствора.
 - a Внутренние фиксаторы: при задействовании рычага подачи чистящего раствора подается уменьшенное количество чистящего раствора.
 - b Наружные фиксаторы: при задействовании рычага подачи чистящего раствора подается максимальное количество чистящего раствора.

Примечание

Перед выключением машины отпустить рычаг подачи чистящего раствора на 30 сек., так как определенная часть моющего раствора подается по инерции.

Рисунок Н

- ① Внутренние фиксаторы
 - ② Наружные фиксаторы
 - ③ Рычаг подачи чистящего раствора
 - ④ Приводная тяга
3. **Устройства с монтажным комплектом пульверизатора:** при необходимости подать чистящий раствор, потянув за рычаг подачи чистящего раствора.
 4. Толкать или протягивать устройство по очищаемой поверхности. Для бокового управления потянуть рукоятки немного вверх — устройство сместится вправо.
Слегка нажать на рукоятки вниз — устройство переместится влево.

Рисунок I

5. При сильном загрязнении протереть по загрязненному месту несколько раз.
6. Затем собрать грязную воду моющим пылесосом или тряпкой.

Всасывание (только устройства с монтажным комплектом вытяжного устройства)

ВНИМАНИЕ

Опасность повреждения при сборе жидкостей и влажной грязи

При сборе жидкостей и влажной грязи блок всасывания повреждается.

Всасывать только сухую грязь, предотвращать попадание жидкостей и влажной грязи.

1. Перевести выключатель вытяжного устройства ВКЛ./ВЫКЛ. В положение ВКЛ.
2. Включить устройство и передвигать по убираемой поверхности.
3. Для изменения силы всасывания сдвинуть в сторону задвижку регулировки силы всасывания.

Рисунок J

- ① Выключатель вытяжного устройства ВКЛ./ВЫКЛ.
- ② Задвижка регулировки силы всасывания

Вывод из эксплуатации

1. Извлечь штепсельную вилку из розетки.
2. Потянуть рычаг регулировки наклона и удерживать его в этом положении.
3. Установить выдвигающую штангу в вертикальное положение.
4. Отпустить рычаг регулировки наклона.
5. Слегка перемещать выдвигающую штангу вперед и назад, пока она не защелкнется.
6. **Устройства с монтажным комплектом бака или монтажным комплектом pulverизатора:** удалить оставшийся моющий раствор из бака или pulverизатора.
7. **Устройства с монтажным комплектом бака:** промыть бак чистой водой и опорожнить.

8. **Устройства с монтажным комплектом pulverизатора:** промыть систему распыления чистой водой и опорожнить.
9. Повернуть кабельный крюк вниз и намотать сетевой кабель на рукоятку и кабельный крюк.
10. Снять щетку или приводную тарелку с кругом.
11. Очистить устройство влажной тряпкой.

Транспортировка

△ ОСТОРОЖНО

Несоблюдение веса

Опасность получения травм и повреждений

Во время транспортировки учитывать вес устройства.

1. Потянуть рычаг регулировки наклона и установить рукоятку вертикально.
2. Отпустить рычаг регулировки наклона.
3. Наклонить устройство назад и переместить его к месту назначения.
4. При перевозке устройства в транспортных средствах зафиксировать его от скольжения и опрокидывания в соответствии с действующими нормами.

Хранение

△ ОПАСНОСТЬ

Опасность удара электрическим током, опасность замерзания

Попадание воды в устройство может вызвать поражение электрическим током.

Вода в устройстве может замерзнуть и вызвать повреждение.

Хранить устройство только в помещениях.

△ ОСТОРОЖНО

Несоблюдение веса

Опасность получения травм и повреждений

Во время хранения и транспортировки учитывать вес устройства.

1. Хранить устройство только в помещении.

2. Снять щетку или круг/приводную тарелку.

ВНИМАНИЕ

При перерыве в работе не ставить устройство на щетку или круг/приводную тарелку больше чем на 1 ч, так как иначе щетка или круг/приводная тарелка могут повредиться.

Рисунок К

Уход и техническое обслуживание

△ ПРЕДУПРЕЖДЕНИЕ

Опасность травмирования

Устройство может неожиданно запуститься.

Перед проведением работ на устройстве обязательно извлечь штепсельную вилку из розетки.

1. Мыть грязные круги при температуре не выше 60 °С.
2. Очистить корпус устройства влажной тряпкой, а затем вытереть насухо.
3. Проверить сетевой кабель и штепсельную вилку на наличие повреждений, поручить специалистам-электрикам заменить поврежденные части.

Замена пылесборного мешка или выходного фильтра (устройства с монтажным комплектом вытяжного устройства)

1. Убедиться, что штепсельная вилка извлечена из розетки.
 2. Расфиксировать и снять крышку.
- ### **Рисунок L**
3. Повернуть держатель по часовой стрелке и извлечь пылесборный мешок движением вниз.
 4. **Не позднее чем через 5 замен пылесборных мешков:** извлечь и откинуть держатель выходного фильтра.
 5. Заменить выходной фильтр.
 6. Установить выходной фильтр и пылесборный мешок в обратной последовательности.

Помощь при неисправностях

△ ПРЕДУПРЕЖДЕНИЕ

Опасность травмирования

Устройство может неожиданно запуститься.

Перед проведением работ на устройстве обязательно извлечь штепсельную вилку из розетки.

В случае неисправностей, которые невозможно устранить с помощью следующих указаний, обратиться в сервисную службу.

Неудовлетворительный результат очистки

- Заменить загрязненную щетку или круг.
- Заменить изношенную щетку или круг.
- Проверить используемое моющее средство на пригодность для конкретного случая применения.
- Проверить пригодность используемой щетки или круга для конкретного случая применения.

Устройство сильно вибрирует

- Проверить щетку или круг на отсутствие повреждений, при необходимости заменить.
- Проверить центральное положение круга на приводной тарелке, при необходимости установить круг в центре.
- Проверить крепление круга, при необходимости заменить круг или приводную тарелку.

Щетка или круг не вращаются

- Проверить, не блокируют ли инородные тела щетку или приводную тарелку, при необходимости удалить инородные тела.
- Вставить штепсельную вилку в розетку.
- Сработала защита от перегрузки, дать устройству остыть в течение 30 мин.

Устройства с монтажным комплектом бака

Слишком низкая выдача моющего раствора

- Заполнить бак моющим раствором.
- Навесить приводную тягу на рычаг подачи чистящего раствора.

- Проверить шланг для мощного раствора на наличие перегибов, при необходимости устранить их.

Приборы с монтажным комплектом пульверизатора

Система распыления не распыляет или распыляет недостаточно

- Наполнить пульверизатор мощным раствором.
- Нажать на насосную штангу несколько раз, чтобы создать достаточное давление.
- Очистить распылительное сопло.
- Промыть систему распыления чистой водой.

Устройства с монтажным комплектом вытяжного устройства

Всасывание не работает или мощность всасывания слишком низкая

- Вставить штепсельную вилку в розетку.
- Вставить в устройство штепсельную вилку вытяжного устройства.
- Закрыть задвижку регулировки силы всасывания.
- Проверить правильность положения всасывающего шланга на блоке всасывания, при необходимости установить правильно.
- Если сигнальная лампа вытяжного устройства горит красным:
 - a проверить всасывающий шланг на наличие засора, при необходимости удалить засор
 - b Проверить пылесборный мешок на наличие загрязнений/заторов, при необходимости заменить.
- Проверить правильность положения всасывающего фартука на чистящей головке, при необходимости установить правильно.
- Проверить всасывающий фартук на износ и отсутствие повреждений, при необходимости заменить.

Гарантия

В каждой стране действуют соответствующие гарантийные условия, установленные уполномоченной организацией по сбыту нашей продукции. Возможные неисправности устройства в течение гарантийного срока мы устраняем бесплатно, если причина заключается в дефектах материалов или производственных браке. В случае возникновения претензий в течение гарантийного срока просьба обращаться с чеком о покупке в торговую организацию, продавшую изделие или в ближайшую уполномоченную службу сервисного обслуживания.
(Адрес указан на обороте)

Дата выпуска отображается на заводской табличке в закодированном виде. При этом отдельные цифры имеют следующее значение::

Пример: 30190
 3 год выпуска
 0 столетие выпуска
 1 десятилетие выпуска
 9 вторая цифра месяца выпуска
 0 первая цифра месяца выпуска

Таким образом, в данном примере код 30190 означает дату выпуска 09 / (2)013.

Технические характеристики

		BDP 43/400 C
Рабочие характеристики устройства		
Напряжение	V	220-240
Фаза	~	1
Частота	Hz	50
Максимально допустимое полное сопротивление сети	Ω	0.401
Потребляемая мощность	W	1300
Потребляемая мощность всасывания макс.	W	1500

		BDP 43/400 C
Объем бака для чистой воды	l	12
Уклон рабочей зоны макс.	%	2
Производительность по площади	m ² /ч	475
Круг		
Диаметр щеток/круга	mm	430
Частота вращения щеток/круга	1/min	380
Давление прижима щеток/круга	g/cm ²	22
Размеры и вес		
Длина	mm	650
Ширина	mm	470
Высота	mm	1210
Вес	kg	32
Длина шнура	m	15
Расчетные значения в соответствии с EN 60335-2-67		
Вибрация на руке/кисти	m/s ²	<2,5
Погрешность К	dB(A)	0,3
Уровень звукового давления L _{pA}	dB(A)	54,9
Пиковый уровень звукового давления L _{pCpeak}	dB(A)	73,4
Уровень звуковой мощности L _{wA}	dB(A)	67,7
Уровень звукового давления со всасыванием L _{pA}	dB(A)	72,7
Пиковый уровень звукового давления со всасыванием L _{pCpeak}	dB(A)	87,2
Уровень звуковой мощности со всасыванием L _{wA}	dB(A)	86,9
Сохраняется право на внесение технических изменений.		

Декларация о соответствии стандартам ЕС

Настоящим заявляем, что концепция, конструкция и исполнение указанной ниже машины отвечают соответствующим основным требованиям директив ЕС по безопасности и охране здоровья. При любых изменениях машины, не согласованных с нашей компанией, данная декларация теряет свою силу. Изделие: Устройство для очистки полов
Тип: 1.291-xxx

Действующие директивы ЕС
2006/42/ЕС (+2009/127/ЕС)
2014/30/ЕС
2011/65/ЕС

Примененные гармонизированные стандарты
EN 60335-1
EN 60335-2-67
EN 55014-1: 2006+A1: 2009+A2: 2011
EN 55014-2: 1997+A1: 2001+A2: 2008
EN 61000-3-2: 2014
EN 61000-3-11: 2000
EN 62233: 2008

Примененные национальные стандарты

-
Подписавшиеся действуют по поручению и с полномочиями руководства компании.



H. Jenner
Chairman of the Board of Management



S. Reiser
Director Regulatory Affairs & Certification

Лицо, ответственное за ведение документации:

Ш. Райзер (S. Reiser)
Alfred Kärcher SE & Co. KG
Alfred-Kärcher-Str. 28–40
71364 Winnenden (Germany)
Тел.: +49 7195 14-0
Факс: +49 7195 14-2212
г. Винненден, 01.03.2020

Tartalom

Általános utasítások	104
Rendeltetésszerű alkalmazás	104
Biztonsági tanácsok	104
Környezetvédelem	104
Tartozékok és pótkatrészek	105
Szállított tartozékok	105
Kezelőelemek	105
Szerelés	105
Üzembe helyezés	106
Üzemeltetés	106
Üzemen kívül helyezés	108
Szállítás	108
Tárolás	108
Ápolás és karbantartás	108
Segítség üzemzavarok esetén	109
Garancia	109
Műszaki adatok	110
EU-megfelelőségi nyilatkozat	110

Általános utasítások



A készülék első használata előtt olvassa el az eredeti kezelési útmutatót és a mellékelt biztonsági tanácsokat. Ezeknek megfelelően járjon el. Őrizze meg mindkét tájékoztatót későbbi használatra vagy a következő tulajdonos számára.

Rendeltetésszerű alkalmazás

A készüléket kizárólag a jelen használati utasításban lévő adatoknak megfelelően használja.

- A készülék ipari használatra, pl. szállodákban, iskolákban, kórházakban, gyárakban, üzletekben, irodákban és bérleményekben történő használatra készült.
- A készüléket csak olyan keménypadló burkolatok tisztítására használja, amelyek nem érzékenyek a nedvességre és nem érzékenyek a polírozásra.
- A készüléket csak + 5 ° C és + 40 ° C közötti környezeti hőmérsékleten használja.
- Ne használja a készüléket fagyott (pl. hűtőházi) padlók tisztítására.
- A készüléket csak eredeti tartozékokkal és pótkatrészekkel szerelje fel.

- A készüléket csak beltéri padlók vagy fedett felületek tisztítására használja.
- Ne használja a készüléket a nyilvános forgalmi utak tisztítására.
- A készüléket tilos a szabadban üzemeltetni.
- Ne üzemeltesse a készüléket korrozív környezetben.
- Soha ne használja a készüléket robbanásveszélyes környezetben.
- A készüléket csak a „Műszaki adatok” szakaszban megadott maximális lejtésű felületeken szabad használni.
- A készülék aljzatához csatlakoztassa kizárólag a „Tartozékok” fejezetben felsorolt tartozékokat.

Biztonsági tanácsok

A készülék első használata előtt olvassa el a jelen használati utasítást és a mellékelt, 5.956-659.0 számú kiadványt, amely tartalmazza az egytárcsás gépekre vonatkozó biztonsági tanácsokat, és ezeknek megfelelően járjon el.

Biztonsági berendezések

⚠ VIGYÁZAT

Hiányzó vagy módosított biztonsági berendezések

A biztonsági berendezések az Ön védelmét szolgálják.

A biztonsági berendezéseket ne módosítsa és ne mellőzze használatukat.

Reteszelés feloldó billentyű

Az eszköz nem indítható el, ha a reteszelés feloldó billentyűt nem nyomja meg.

Környezetvédelem



A csomagolóanyag újrahasznosítható. Kérjük, környezetbarát módon semmisítse meg a csomagolást.



Az elektromos és elektronikus készülékek értékes, újrahasznosítható

anyagokat, és gyakran olyan alkotóelemeket, például elemeket, akkumulátorokat vagy olajat is tartalmaznak, melyek nem megfelelő kezelése vagy helytelen megsemmisítése potenciális veszélyt jelenthet az emberek egészségre és a környezetre. Ezek az alkotóelemek azonban a készülék

rendeltetészerű üzemeléséhez szükségese-
sek. Az ezzel a szimbólummal jelölt készü-
lékeket nem szabad a háztartási
hulladékkal együtt megsemmisíteni.

Összetevőkre vonatkozó utasítások (REACH)

Az összetevőkre vonatkozó aktuális infor-
mációkat itt találja: [www.kaercher.com/
REACH](http://www.kaercher.com/REACH)

Tartozékok és pótalkatrészek

Csak eredeti tartozékot és eredeti pótalkat-
részt alkalmazzon; ezek garantálják a készü-
lék biztonságos és zavarmentes üzemelését.
A tartozékokra és pótalkatrészekre vonat-
kozóan információkat itt talál: www.kaercher.com.

Tartozékok

Megnevezés	Rendelési sz.
Tartály telj. beépítő készlet BDP 43/400 C	2.644-237.0
Elszívás telj. beépítő készlet BDP 43/400 C	2.644-238.0
Szóróflakon telj. beépítő készlet BDP 43/400 C	2.644-239.0
Lökhárító védőgyűrű gumi	6.994-155.0
Ecset polírozás D 430	6.370-044.0
Kefe, Palmyra	6.370-046.0
Sikáló kefe D 430	6.370-047.0
Tárcsa pad D 430	6.370-063.0
Pad, piros	6.369-470.0
Polírozó pad, fehér	6.369-469.0
Polírozó pad, bézs, termé- szetes szőrrel	6.371-149.0
Polírozó pad, bézs	6.371-081.0
Gyémánt pad, zöld, 5 darab	6.371-238.0
Gyémánt pad, fehér, 5 darab	6.371-256.0
Gyémánt pad, sárga, 5 darab	6.371-257.0

Szállított tartozékok

Kicsomagolásnál ellenőrizze, hogy meg-
van-e minden tartozék. Hiányzó tartozékok
vagy szállítási sérülések esetén kérjük, ér-
tesítse a kereskedőt.

Kezelőelemek

Ábra A

- ① BDP 43/400 C
- ② BDP 43/400 C beépítő készlettel (ABS) tartály
- ③ BDP 43/400 C beépítő készlettel szóró-
flakon
- ④ BDP 43/400 C beépítő készlettel elszí-
vás
- ⑤ Tisztítógomb
- ⑥ Típus tábla
- ⑦ Hálózati kábel hálózati dugaszcsatlako-
zóval
- ⑧ Kábeltartó, forgatható
- ⑨ Tehermentesítés
- ⑩ Tolórúd
- ⑪ Vonórúd*
- ⑫ Tartály*
- ⑬ Tömlő tisztító oldat*
- ⑭ Szivattyú rúd**
- ⑮ Szórókar**
- ⑯ Szóróflakon**
- ⑰ Kefe vagy tárcsa / pad
- ⑱ Szórófej**
- ⑲ Hálózati feszültség ellenőrző lámpa
- ⑳ Kézi fogantyú
- ㉑ Elszívás BE / KI kapcsoló***
- ㉒ Elszívás figyelmeztető lámpa***
- ㉓ Elszívás hálózati csatlakozó***
- ㉔ Kar tisztító oldat
- ㉕ BE / KI kar
- ㉖ Reteszelés feloldó billentyű
- ㉗ Dőlésbeállító kar
- ㉘ Szívó kötély***
- ㉙ Szívótömlő***
- ㉚ Távozó levegő szűrő***
- ㉛ Porzsák***
- ㉜ Szívó egység***
- ㉝ Szívóáram szabályozó csúszka***

* csak tartály beépítő készlettel

** csak szóróflakon beépítő készlettel

*** csak elszívás beépítő készlettel

Szerelés

Tolórúd felszerelése

1. Igazítsa a tolórúd furatait a tisztítófej
furataihoz.

Ábra B

- ① Tolórúd
- ② Csavarok (3 darab)
- ③ Tisztítófej

2. Helyezze be a csavarokat az alátétekkel, és húzza meg az alátéttel ellátott rögzítőanyákkal (meghúzási nyomaték: 25 Nm).

Megjegyzés

Ne húzza túl a rögzítőanyákat. A tolórúd nem akadhat el a tartóban, és kioldás után erőfeszítés nélkül dönthetőnek kell lennie.

3. Csatlakoztassa a dugót a tisztítófejen található aljzathoz.

Ábra C

- ① Dugó
- ② Burkolat
- ③ Csavarok (2 darab)

4. Helyezze fel a burkolatot és húzza meg az alátétekkel ellátott csavarokkal.

5. A hálózati vezetéket az ábrán látható módon, alulról akassza be a tehermentesítőbe.

Ábra D

- ① Hálózati kábel
- ② Tehermentesítés

Üzembe helyezés

A kefe vagy a tárcsa felhelyezése a párnával

1. Válassza ki a tisztítási feladathoz megfelelő kefét vagy a tárcsával ellátott megfelelő padot.
2. Győződjön meg arról, hogy a hálózati dugasz ki van húzva.
3. Döntse hátra a készüléket, majd óvatosan helyezze rá a kézi fogantyúra.

Ábra E

4. Helyezze a kefét vagy a tárcsát a készülékre, és fordítsa el 45°-kal az óramutató járásával ellentétes irányban.

Ábra F

5. A tárcsa felszerelése után: Helyezze a padot a tárcsa közepére, és nyomja rá a tárcsára.
6. Állítsa be a készüléket.

Tisztítószer betöltése (tartály vagy szóróflakon beépítő készlettel ellátott készülékek)

△ FIGYELMEZTETÉS

Nem megfelelő tisztítószer

Egészségügyi veszély, a készülék károsodása

Csak az ajánlott tisztítószereket használja. Ezekről eltérő tisztítószerek használata esetén az üzemeltető viseli az üzembiztonság és a balesetveszély megnövekedett kockázatát.

Csak oldószer-, só- és fluorsavmentes tisztítószereket használjon.

Tartsa be a tisztítószereken megadott biztonsági utasításokat.

FIGYELEM

Károsodás veszélye!

Az 50 °C feletti hőmérsékletű tisztító oldat károsíthatja a készüléket.

A tisztítószer-tartályba vagy a szóróflakonba csak legfeljebb 50°C hőmérsékletű tisztító oldatot töltsön.

1. Tölts be a tisztító oldatot.
 - a Tartály beépítő készlettel rendelkező készülékek: Tölts fel a tartályt a MAX jelölésig.
 - b Készülékek szóróflakon beépítő készlettel: Csavarja le a szóróflakon tartályát, tölts fel a MAX jelölésig, majd csavarja vissza. Többször működtesse a szivattyúrudat, hogy a szóróflakonban nyomást keltsen.

Ábra G

- ① Szivattyú rúd
- ② Szórókar
- ③ Tartály

Üzemeltetés

A tolórúd dőlésének beállítása

△ FIGYELMEZTETÉS

Balesetveszély

A tolórúd járó motor melletti beállításakor a készülék ellenőrizetlen mozgásokat hajthat végre.

A tolórudat csak a készülék kikapcsolt állapotában állítsa be.

1. Húzza meg a dőlésbeállító kart, és tartsa ott.

2. Helyezze a tolórudat kényelmes helyzetbe (körülbelül csípőmagasságig).
3. Engedje fel a dőlésbeállító kart.
4. Kissé mozgassa a tolórudat felfelé és lefelé, amíg a helyére nem kattán.

A készülék bekapcsolása

△ FIGYELMEZTETÉS

Sérülésveszély

A kefe vagy a pad a padlóhoz súrlódás nélkül nagyon nagy fordulatszámot érhet el.

Kirepülhetnek és sérülést okozhatnak.

Ne kapcsolja be a készüléket, ha a tisztítófej fel van fordítva.

Az elektromos csatlakozási pontnál nem szabad túllépni a megengedett maximális hálózati impedanciát (lásd a Műszaki adatokat).

Az Ön csatlakozási pontjánál fennálló hálózati impedanciával kapcsolatos kétségek esetén kérjük, forduljon áramszolgáltatójához.

FIGYELEM

Károsodás veszélye!

Ha a készüléket hosszú ideig egy helyben üzemeltetik, a padlóburkolat megsérülhet.

A bekapcsolt készüléket mindig mozgassa.

1. Fordítsa a kábeltartót felfelé, és tekerje le teljesen a hálózati vezetéket.
2. Csatlakoztassa a hálózati dugaszt egy hálózati dugaljhoz.
A „hálózati feszültség” ellenőrzőlámpája világít.
3. Két kézzel, szilárdan tartsa a kézi fogantyút.
4. Nyomja meg és tartsa a bal és jobb reteszelfeloldó billentyűt.
A reteszelés feloldó billentyűket csak akkor lehet megnyomni, ha a tolórúd nem függőlegesen áll.
5. Húzza a BE / KI emelőt ugyanazon az oldalán - a készülék elindul.
6. Engedje el a reteszelés feloldó billentyűt.
7. Az üzemeltetés megszakításához engedje el a BE / KI emelőt.

Tisztítás

1. Kapcsolja be a készüléket.
2. **Tartály beépítő készlettel rendelkező készülékek:** Akassza a tolórudat a tisztító oldat karjának belső vagy külső rögzítőjébe.

tító oldat karjának belső vagy külső rögzítőjébe.

- a Belső rögzítő: A tisztító oldat kar működtetésekor csökkentett mennyiségű tisztító oldatot adnak hozzá.
- b Külső rögzítő: A tisztító oldat kar működtetésekor maximális mennyiségű tisztító oldatot adnak hozzá.

Megjegyzés

A gép leállítása előtt 30 másodperccel engedje el a tisztító oldat kart, mivel egy bizonyos mennyiségű tisztítóoldatot még folyhat.

Ábra H

- ① Belső rögzítő
 - ② Külső rögzítő
 - ③ Kar tisztító oldat
 - ④ Vonórúd
3. **Készülékek szóróflakon beépítő készlettel:** Ha szükséges, adjon hozzá tisztító oldatot a tisztító oldat kar meghúzásával.
 4. Tolja vagy húzza a készüléket a tisztítandó felület fölé.
Az oldalirányú vezérléshez húzza kissé felfelé a fogantyúkat - a készülék jobbra mozog.
Nyomja kissé lefelé a fogantyúkat - a készülék balra mozog.

Elszívás (csak elszívás beépítő készlettel felszerelt készülékek)

FIGYELEM

Károsodás veszélye folyadékok és nedves szennyeződések felszívásakor

A szívóegység megsérül, ha folyadékot és nedves szennyeződést szív fel.

Csak száraz szennyeződést szabad elszívni, folyadékot vagy nedves szennyeződést soha.

1. Nyomja az elszívás BE / KI kapcsolóját BE állásba.
2. Kapcsolja be a készüléket, és mozgassa azt a leszívandó felület felett.

3. A szívóteljesítmény megváltoztatásához tolja oldalra a szívóerő szabályozó csúszkát.

Ábra J

- ① Elszívás BE / KI kapcsoló
- ② Szívóerő szabályozás csúszka

Üzemen kívül helyezés

1. Húzza ki a hálózati dugaszcsatlakozót az aljzataból.
2. Húzza meg a dőlésbeállító kart, és tartsa ott.
3. Állítsa a tolórudat függőleges helyzetbe.
4. Engedje fel a dőlésbeállító kart.
5. Kissé mozgassa a tolórudat előre és hátra, amíg a helyére nem kattan.
6. **Tartály beépítő készlettel vagy szóróflakon beépítő készlettel rendelkező készülékek:** Távolítsa el a fennmaradó tisztító oldatot a tartályból vagy a szóróflakonból.
7. **Tartály beépítő készlettel rendelkező készülékek:** Tiszta vízze öblítse ki, majd ürítse ki a tartályt.
8. **Készülékek szóróflakon beépítő készlettel:** Tiszta vízzel öblítse ki és ürítse ki a permetező rendszert.
9. Fordítsa le a kábelhorogot, és tekerje a hálózati vezetékét a fogantyú és a kábelhorog köré.
10. Szerelje ki a keféit vagy a tárcsát a padal.
11. Tisztítsa meg a készüléket nedves kendővel.

Szállítás

⚠ VIGYÁZAT

A súly figyelmen kívül hagyása

Sérülés és károsodás veszélye

Szállítás során ügyeljen a készülék súlyára.

1. Húzza meg a dőlésbeállító kart, és állítsa a kézi fogantyút függőleges helyzetbe.
2. Engedje fel a dőlésbeállító kart.
3. Döntse hátra a készüléket, és vezesse az alkalmazás helyére.
4. Járműben történő szállítás esetén a készüléket a mindenkor hatályos iránymutatások szerint biztosítsa elgurulás, csúszás és felborulás ellen.

Tárolás

⚠ VESZÉLY

Áramütés-, ütés- és fagyveszély

Amennyiben a készülék vízzel érintkezik, áramütésveszély áll fenn.

A készülékbe került víz megfagyhat és a készülék rongálódását okozhatja.

Csak beltéri helyiségben tárolja a készüléket.

⚠ VIGYÁZAT

A súly figyelmen kívül hagyása

Sérülés és károsodás veszélye

Szállítás és tárolás közben vegye figyelembe a készülék súlyát.

1. A készüléket csak belső helyiségben tárolja.
2. Szerelje ki a keféit vagy a padot/tárcsát.

FIGYELEM

A munka megszakitásakor ne állítsa a készüléket 1 óránál hosszabb ideig a kefére vagy a padra/tárcsára, különben a kefe vagy a pad/tárcsa megsérül.

Ábra K

Ápolás és karbantartás

⚠ FIGYELMEZTETÉS

Sérülésveszély

A készülék váratlanul beindulhat.

Mielőtt dolgozni kezdene a készüléken, fel-tétlenül húzza ki a hálózati dugaszt a csatlakozóaljzataból.

1. A szennyezett padokat maximum 60 ° C-on mossa ki.
2. Tisztítsa meg a készülék házát egy nedves ruhával, majd törölje szárazra.
3. Ellenőrizze, hogy nem károsodott-e a hálózati vezeték és a hálózati csatlakozó. A sérült alkatrészeket villanyszerelővel cseréltesse ki.

Cserélje ki a porzsákat ill. a távozólevegő-szűrőt (elszívás beépítő készlettel rendelkező készülékek)

1. Győződjön meg arról, hogy a hálózati dugasz ki van húzva.
2. Reteszelve ki és vegye le a fedelet.

Ábra L

3. Forgassa el a tartót az óramutató járásával ellentétesen, és lefelé vegye ki a porzsákat.
4. **Legközelebb a porzsák ötödik cseréje után:** Húzza ki és hajtsa fel a távozó levegő szűrő tartóját.

5. Cserélje ki a távozólvegő-szűrőt.
6. A távozó levegő szűrő és a porzsák beszerelését fordított sorrendben végezze el.

Segítség üzemzavarok esetén

⚠ FIGYELMEZTETÉS

Sérülésveszély

A készülék váratlanul beindulhat.

Mielőtt dolgozni kezdene a készüléken, feltétlenül húzza ki a hálózati dugaszt a csatlakozóaljzatból.

Az alábbi tanácsok alapján el nem hárítható rendellenességek esetén vegye fel a kapcsolatot az ügyfélszolgálattal.

Nem kielégítő tisztítási eredmény

- Cserélje ki a szennyezett kefét vagy padot.
- Cserélje ki az elhasználódott kefét vagy padot.
- Ellenőrizze, hogy a felhasznált tisztítószert az adott alkalmazási esethez megfelelő-e.
- Ellenőrizze, hogy a felhasznált kefe vagy pad megfelelő-e az adott alkalmazási esethez.

A készülék erősen rezeg

- Ellenőrizze, hogy nem károsodott-e a kefe vagy a párna, szükség esetén cserélje ki őket.
- Ellenőrizze, hogy a pad a tárcsa közepén helyezkedik-e el. Ha szükséges, középre helyezze a padot.
- Ellenőrizze a pad rögzítését, szükség esetén cserélje ki a padot vagy a tárcsát.

A kefe vagy a pad nem forog

- Ellenőrizze, hogy nem akadályozzák-e idegen tárgyak a kefét vagy a hajtólemezt, szükség esetén távolítsa el az idegen tárgyakat.
- Csatlakoztassa a hálózati dugaszcsatlakozót az aljzathoz.
- A túlterhelés elleni védelem elindult, a készüléket 30 percig hagyjuk lehűlni.

Készülékek tartály beépítő készlettel

Tisztító oldat kihordás túl kevés

- Töltse fel a tartályt tisztító oldattal.
- Rögzítse a vonórudat a tisztító oldat karjához.

- Ellenőrizze, hogy nincs-e megtörve a tisztító oldat tömlő, szükség esetén szüntesse meg a töréseket.

Készülékek szóróflakon beépítő készlettel

A permetező rendszer nem permetez, vagy nem permetez eléggé

- Töltön tisztító oldatot a szóróflakonba.
- A szivattyúrudat többször működtesse, hogy elegendő nyomást lehessen elérni.
- Tisztítsa meg a szórófejet.
- Öblítse át tiszta vízzel a permetező rendszert.

Készülékek elszívó beépítő készlettel

Az elszívás nem működik, vagy az elszívó teljesítmény túl alacsony

- Csatlakoztassa a hálózati dugaszcsatlakozót az aljzathoz.
- Helyezze az elszívás hálózati csatlakozót a készülékre.
- Csjukja be a szívóerő szabályozás csúszkát.
- Ellenőrizze, hogy a szívótömlő helyesen helyezkedik-e el a szívóegységen és a szívó kötélynél, szükség esetén rögzítse megfelelően.
- Az elszívás figyelmeztető lámpa pirosan világít:
 - a Ellenőrizze a szívótömlő esetleges eltömődését, szükség esetén szüntesse meg azt.
 - b Ellenőrizze a porzsákat és a távozó levegő szűrőt szennyeződés / eldugulás szempontjából, szükség esetén cserélje ki.
- Ellenőrizze, hogy a szívókötél megfelelően van-e rögzítve a tisztítófejen. Szükség esetén rögzítse megfelelően.
- Ellenőrizze, hogy a szívó kötély nincs-e elkopva, illetve nem sérült-e, szükség esetén cserélje ki.

Garancia

Minden országban az illetékes értékesítő társaságunk által megadott garanciális feltételek vannak érvényben. A készüléknél felmerülő esetleges zavarokat a garanciaidőn belül díjmentesen orvosoljuk, amennyiben anyag-, illetve gyártási hibáról van szó. Garanciális esetben kérjük, a számlá-

val együtt forduljon kereskedőjéhez vagy a legközelebbi, arra jogosult ügyfélszolgálati irodához.

(A címet lásd a hátoldalon)

Műszaki adatok

		BDP 43/400 C
A készülék teljesítményre vonatkozó adatai		
Feszültség	V	220-240
Fázis	~	1
Frekvencia	Hz	50
Maximális megengedett hálózati impedancia	Ω	0.401
Csatlakozási teljesítmény	W	1300
Csatlakozás maximális elszívóereje.	W	1500
Frissvíz-tartály űrtartalma	l	12
Munkaterület emelkedése max.	%	2
Felületi teljesítmény	m ² /h	475
Pad		
Kefe/pad átmérő	mm	430
Kefe/pad fordulatszám	1/min	380
Kefe/pad felületi nyomás	g/cm ²	22
Méreték és súlyok		
Hosszúság	mm	650
Szélesség	mm	470
Magasság	mm	1210
Súly	kg	32
Kábelhossz	m	15
Az EN 60335-2-67 szerint meghatározott értékek		
Kéz-kar-vibrációs érték	m/s ²	<2,5
Bizonytalansági paraméter K	dB(A)	0,3
Zajszint L _{pA}	dB(A)	54,9
L csúcshangnyomásszint	dB(A)	73,4
p _{Cpeak}		
L zajteljesítményszint L _{WA}	dB(A)	67,7
Hangnyomásszint L elszívással	dB(A)	72,7
p _A		
Csúcshangnyomásszint L elszívással	dB(A)	87,2
p _{Cpeak}		

BDP
43/400
C

Hangnyomásszint L_{WA} elszívással dB(A) 86,9

A műszaki változtatások jogát fenntartjuk.

EU-megfelelőségi nyilatkozat

Ezúton kijelentjük, hogy az alább megjelölt gép tervezése és felépítése alapján, valamint az általunk forgalomba hozott kivételben megfelel a vonatkozó EU-irányelvek alapvető biztonsági és egészségügyi követelményeinek. A gépen végzett, de velünk nem egyeztetett módosítás esetén jelen nyilatkozat érvényét veszti.

Termék: Padlótisztító

Típus: 1.291-xxx

Vonatkozó EU-irányelvek

2006/42/EK (+2009/127/EK)

2014/30/EU irányelv

2011/65/EU irányelv

Alkalmazott harmonizált szabványok

EN 60335-1

EN 60335-2-67

EN 55014-1: 2006+A1: 2009+A2: 2011

EN 55014-2: 1997+A1: 2001+A2: 2008

EN 61000-3-2: 2014

EN 61000-3-11: 2000

EN 62233: 2008

Alkalmazott nemzeti szabványok

-

Az aláírók az ügyvezetés megbízásából és teljeskörű meghatalmazásával cselekednek.



H. Jenner

Chairman of the Board of Management



S. Reiser

Director Regulatory Affairs & Certification

Dokumentációs meghatalmazott:

S. Reiser

Alfred Kärcher SE & Co. KG

Alfred-Kärcher-Str. 28 - 40

71364 Winnenden (Németország)

Tel.: +49 7195 14-0



Fax: +49 7195 14-2212

Winnenden, 2020/03/01

Obsah

Obecné pokyny	111
Použití v souladu s určením	111
Bezpečnostní pokyny	111
Ochrana životního prostředí	111
Příslušenství a náhradní díly	112
Rozsah dodávky	112
Ovládací prvky	112
Montáž	112
Uvedení do provozu	113
Provoz	113
Odstavení z provozu	114
Přeprava	115
Skladování	115
Péče a údržba	115
Nápověda při poruchách	115
Záruka	116
Technické údaje	116
EU prohlášení o shodě	117

Obecné pokyny

  Před prvním použitím přístroje si přečtěte tento překlad originálního návodu k použití a přiložené bezpečnostní pokyny. Řiďte se jimi. Uchovejte obě příručky pro pozdější použití nebo pro dalšího vlastníka.

Použití v souladu s určením

Používejte tento přístroj výhradně podle údajů v tomto návodu k použití.

- Přístroj je určen k profesionálnímu použití, např. v hotelech, školách, nemocnicích, továrnách, obchodech, kancelářích a pohostinských zařízeních.
- Přístroj používejte pouze k čištění tvrdých podlah, které nejsou citlivé na tvrdost a leštění.
- Přístroj používejte pouze při teplotě prostředí od +5 ° C do +40 ° C.
- Přístroj nepoužívejte k čištění zamrzlých podlah (např. V chladírnách).
- Přístroj vybavujte pouze originálními příslušenstvími a náhradními díly.
- Přístroj používejte pouze k čištění vnitřních podlah nebo krytých povrchů.
- Nepoužívejte zařízení k čištění dopravní cesty.
- Přístroj se nesmí používat a odstavovat ve venkovním prostoru.

- Neprovozujte přístroj ve velmi korozním prostředí.
- Nikdy nepoužívejte přístroj v prostředí s nebezpečím výbuchu.
- Přístroj používejte pouze na povrchy s maximálním sklonem, který je uveden v části „Technické údaje“.
- Do zástrčky v přístroji připojujte pouze příslušenství, které je uvedeno v kapitole „Příslušenství“.

Bezpečnostní pokyny

Před prvním použitím přístroje si přečtěte tento návod k použití a přiloženou brožuru Bezpečnostní předpisy pro přístroje na čištění jednokotoučového stroje, č. 5.956-659.0, a dodržujte je.

Bezpečnostní zařízení

△ UPOZORNĚNÍ

Chybějící nebo pozměněné bezpečnostní mechanismy

Bezpečnostní mechanismy slouží pro vaši ochranu.

Bezpečnostní mechanismy nikdy nepozměňujte ani nepřemostujte.

Tlačítko na odjištění (odblokování)

Pokud není tlačítko odjištění stisknuto, nelze zařízení spustit.

Ochrana životního prostředí

 Obalové materiály jsou recyklovatelné. Obaly prosím likvidujte ekologickým způsobem.

 Elektrické a elektronické přístroje obsahují hodnotné recyklovatelné materiály a často součásti, jako baterie, akumulátory nebo olej, které mohou při chybném zacházení nebo likvidaci představovat potenciální nebezpečí pro lidské zdraví nebo pro životní prostředí. Pro řádný provoz přístroje jsou však tyto součásti nezbytné. Přístroje označené tímto symbolem se nesmí likvidovat s domovním odpadem.

Informace k obsaženým látkám (REACH)

Aktuální informace k obsaženým látkám naleznete na stránkách:
www.kaercher.com/REACH

Příslušenství a náhradní díly

Používejte pouze originální příslušenství a náhradní díly, které Vám zaručují bezpečný a bezporuchový provoz přístroje. Informace o příslušenství a náhradních dílech naleznete na stránkách www.kaercher.com.

Příslušenství

Označení	Objednáací č.
ABS nádrž kompl. BDP 43/400 C	2 644-237.0
ABS odsávání kompl. BDP 43/400 C	2 644-238.0
ABS postřikovací láhev kompl. BDP 43/400 C	2 644-239.0
Pryžový kroužek pro ochranu proti nárazům	6 994-155.0
Leštění kartáčem D 430	6 370-044.0
Kartáč, Palmyra	6 370-046.0
Kartáčové drhnutí D 430	6 370-047.0
Podložka unačeče pádů D 430	6 370-063.0
Pad, červený	6 369-470.0
Leštící podložka, bílá	6 369-469.0
Leštící podložka, béžová, s přírodním vlasem	6 371-149.0
Leštící podložka, béžová	6 371-081.0
Diamantová podložka, zelená, 5 kusů	6 371-238.0
Diamantová podložka, bílá, 5 kusů	6 371-256.0
Diamantová podložka, žlutá, 5 kusů	6 371-257.0

Rozsah dodávky

Při vybalení zkontrolujte úplnost obsahu. V případě chybějícího příslušenství nebo výskytu poškození při přepravě informujte prosím Vašeho prodejce.

Ovládací prvky

Ilustrace A

- ① BDP 43/400 C
- ② BDP 43/400 C s nádrží pro montážní sadu (ABS)

- ③ BDP 43/400 C s ABS postřikovací láhví
- ④ BDP 43/400 C s odsáváním ABS
- ⑤ Čisticí hlava
- ⑥ Typový štítek
- ⑦ Síťový kabel se síťovou zástrčkou
- ⑧ Držák kabelu, otočný
- ⑨ Odlehčení od tahu
- ⑩ Táhlo
- ⑪ Tažený prut*
- ⑫ Nádrž*
- ⑬ Čisticí roztok hadice*
- ⑭ Tyč čerpadla**
- ⑮ Postřikovací páčka**
- ⑯ Postřikovací láhev**
- ⑰ Kartáč nebo unašeč pádů / podložka
- ⑱ Nástřiková hubice**
- ⑲ Síťové napětí kontrolky
- ⑳ Rukojeť
- ㉑ Spínač ZAP / VYP***
- ㉒ Výstražná kontrolka odsávání****
- ㉓ Zástrčka odsávání****
- ㉔ Čisticí roztok páky
- ㉕ Páka ZAP / VYP
- ㉖ Tlačítko na odjištění
- ㉗ Páka nastavení sklonu
- ㉘ Sací zástěra***
- ㉙ Sací hadice***
- ㉚ Filtr odváděného vzduchu***
- ㉛ Prachový sáček***
- ㉜ Sací jednotka ***
- ㉝ Posuvný ovladač odsávání ***

* pouze s ABS nádrží

** pouze s ABS postřikovací láhví

*** pouze s odsáváním ABS

Montáž

Namontujte táhlo

1. Vyrovnajte otvory v táhle s otvory na čisticí hlavě.

Ilustrace B

- ① Táhlo
 - ② Šrouby (3 ks)
 - ③ Čisticí hlava
2. Zašroubujte šrouby s podložkami a utáhněte je pomocí matic s podložkami (utahovací moment: 25 Nm).

Upozornění

Nedotahujte dotahovací matice. Táhlo se nesmí zaseknout v nádobě a musí být po odblokování bez námahy nakloněno.

3. Zasuňte zástrčku do zásuvky na čisticí hlavě.

Ilustrace C

- ① Konektor
 - ② Kryt
 - ③ Šrouby (2 ks)
4. Nasaďte kryt a utáhněte jej šrouby s podložkami.
5. Zavěste napájecí kabel do odlehčení tahu zespodu, jak je znázorněno.

Ilustrace D

- ① Síťový kabel
- ② Odlehčení od tahu

Uvedení do provozu

Připojte kartáč nebo unašeč pádů s podložkou

1. Vyberte kartáč vhodný pro čištění nebo odpovídající podložku s unašečem pádů.
2. Přesvědčte se, že je síťová zástrčka zastrčena.

3. Nakloňte zařízení dozadu a položte jej opatrně na držadlo.

Ilustrace E

4. Umístěte kartáč nebo hnací desku na zařízení a otočte jej o 45 ° proti směru hodinových ručiček.

Ilustrace F

5. Po instalaci hnací desky: Vycentrujte a přitlačte pad na unašeč pádů.
6. Postavte zařízení.

Doplňte čisticí prostředek (zařízení s ABS nebo stříkací láhví)

⚠ VAROVÁNÍ

Nevhodné čisticí prostředky

Zdravotní riziko, poškození přístroje
Používejte jen doporučené čisticí prostředky. V případě jiných čisticích prostředků nese provozovatel zvýšené riziko ohledně provozní bezpečnosti a nebezpečí nehody.

Používejte pouze čisticí prostředky, které neobsahují rozpouštědla a kyselinu fluorovodíkovou.

Dodržujte bezpečnostní pokyny uvedené na čisticím prostředku.

POZOR

Nebezpečí poškození

Čisticí roztok s teplotou nad 50 ° C může přístroj poškodit.

Čisticí roztok plňte pouze do maximální teploty 50 ° C v nádržce na čisticí prostředky nebo v postřikovací láhvi.

1. Nalijte čisticí roztok.
 - a Zařízení s ABS nádrží: Doplňte do nádrže značku MAX.
 - b Zařízení s ABS stříkací láhví: Odšroubujte nádobku na postřikovací láhev, naplňte ji po značku MAX a přišroubujte ji zpět. Několikrát použijte tyč čerpadla, aby se v tlakové láhvi zvýšil tlak.

Ilustrace G

- ① Tyč čerpadla
- ② Postřikovací páčka
- ③ Nádrž

Provoz

Upravte sklon táhla

⚠ VAROVÁNÍ

Nebezpečí nehody

Pokud je rukojeť nastavena za chodu motoru, může zařízení provádět nekontrolované pohyby.

Rukojeť nastavujte pouze při zastaveném stroji.

1. Vytáhněte páku pro nastavení sklonu nahoru a držte ji tam.
2. Uchopte rukojeť do pohodlné polohy (asi výška pasu).
3. Uvolněte páku pro nastavení sklonu.
4. Mírně posuňte rukojeť nahoru a dolů, dokud nezacvakne na místo.

Zapnutí přístroje

⚠ VAROVÁNÍ

Nebezpečí úrazu

Bez tření podlahy může kartáč nebo podložka dosáhnout velmi vysokých rychlostí. Může být vymrštěn a způsobit zranění.

Nezapínejte zařízení, když je čisticí hlava vykloněna nahoru.

Maximální přípustná impedance sítě v místě elektrického připojení (viz technické údaje) se nesmí překračovat. Při nejasnostech ohledně impedance sítě v místě připojení kontaktujte svého distributora elektřiny.

POZOR

Nebezpečí poškození

Při dlouhodobém používání zařízení na místě může dojít k poškození podlahové krytiny.

Pohybujte přístrojem vždy, když je zapnutý.

1. Otočte kabelový háček nahoru a zcela odvíňte napájecí kabel.
2. Zastrčte síťovou zástrčku do zásuvky. Rozsvítí se kontrolka „Síťové napětí“.
3. Plotové nůžky držte pevně oběma rukama.
4. Stiskněte a podržte levé nebo pravé tlačítko pro uvolnění. Uvolňovací tlačítka lze stisknout, pouze pokud není táhlo ve svislé poloze.
5. Vytáhněte páčku ZAP / VYP na stejné straně - zařízení se spustí.
6. Uvolněte uvolňovací tlačítko.
7. Uvolněním páky ZAP / VYP přerušete činnost.

Čištění

1. Zapněte přístroj.
2. **Zařízení s ABS nádrží:** Zatáhněte za táhlo do vnitřní nebo vnější západky na páce čisticího roztoku.
 - a Vnitřní kolík: Při ovládní páky čisticího roztoku se přidá menší množství čisticího roztoku.
 - b Vnější zářez: Při ovládní páky čisticího roztoku se přidává maximální množství čisticího roztoku.

Upozornění

Uvolněte páčku čisticího roztoku 30 sekund před vypnutím stroje, protože se spustí určité množství čisticího roztoku.

Ilustrace H

- ① Vnitřní odpočinek
 - ② Vnější zářez
 - ③ Čisticí roztok páky
 - ④ táhlo
3. **Zařízení s ABS stříkací lahví:** V případě potřeby přidejte čisticí roztok tahem za páku čisticího roztoku.

4. Zatlačte nebo táhněte zařízení po povrchu, který má být čištěn. Pro boční ovládání zatáhněte za rukojeti mírně nahoru - zařízení se pohybuje doprava. Zatlačte rukojeti mírně dolů - zařízení se pohybuje doleva.

Ilustrace I

5. Pokud je oblast velice znečištěná, několikrát ji přejeďte.
6. Poté zašpiněnou špinavou vodu navlhčete nebo utřete hadříkem.

Sání (pouze zařízení s odsáváním ABS)

POZOR

Nebezpečí poškození při vysávání kapalin a vlhkých nečistot

Při odsávání kapalin a vlhkých nečistot dojde k poškození sací jednotky.

Vysávejte pouze suché nečistoty, nikdy tekutiny nebo vlhké nečistoty.

1. Přepněte sací spínač ON / OFF do polohy ON.
2. Zapněte zařízení a přesuňte jej na povrch, který se má vysávat.
3. Chcete-li změnit sací výkon, posuňte posuvný ovladač sacího výkonu do strany.

Ilustrace J

- ① Tlačítko odsávání vyp/zap
- ② Posuvné ovládání sání

Odstavení z provozu

1. Síťovou zástrčku vytáhněte ze zásuvky.
2. Vytáhněte páku pro nastavení sklonu nahoru a držte ji tam.
3. Uchopte rukojeť do svislé polohy.
4. Uvolněte páku pro nastavení sklonu.
5. Lehce posuňte táhlo dozadu a dopředu, dokud nezaklapne na místo.
6. **Zařízení s ABS nádrží nebo ABS stříkací lahví:** Odstraňte zbývající čisticí roztok z nádrže nebo stříkací láhve.
7. **Zařízení s ABS nádrží:** Opláchněte a vyprázdněte nádrž čistou vodou.
8. **Zařízení s ABS stříkací lahví:** Opláchněte a vyprázdněte stříkací systém čistou vodou.
9. Otočte kabelový háček dolů a ovinte napájecí kabel kolem držadla a kabelového háku.

10. Odstraňte kartáč nebo hnací desku s podložkou.

11. Očistěte přístroj vlhkým hadříkem.

Přeprava

⚠ UPOZORNĚNÍ

Nedodržení hmotnosti

Nebezpečí úrazu a poškození

Při přepravě vezměte v úvahu hmotnost stroje.

1. Zatáhněte za páku pro nastavení sklonu a rukojeť umístěte svisele.
2. Uvolněte páku pro nastavení sklonu.
3. Nakloňte přístroj zpět a najedte do cíle.
4. Při přepravě ve vozidle zajistěte přístroj podle platných směrnic proti sklouznutí a převrácení.

Skladování

⚠ NEBEZPEČÍ

Nebezpečí zasažení elektrickým proudem, nebezpečí námrazy

Voda vnikající do přístroje může způsobit zásah elektrickým proudem.

Voda v přístroji může zamrznout a způsobit poškození.

Přístroj skladujte pouze ve vnitřních prostorech.

⚠ UPOZORNĚNÍ

Nedodržení hmotnosti

Nebezpečí úrazu a poškození

Při přepravě a skladování zohledněte hmotnost přístroje.

1. Přístroj skladujte pouze ve vnitřních prostorech.
2. Odstraňte kartáč nebo podložku / hnací desku.

POZOR

Pokud je práce přerušena, nepokládejte zařízení na kartáč nebo destičku / hnací desku déle než 1 hodinu, jinak by se kartáč nebo destička / hnací destička poškodily.

Ilustrace K

Péče a údržba

⚠ VAROVÁNÍ

Nebezpečí úrazu

Přístroj se může neočekávaně spustit.

Než začnete na zařízení pracovat, vytáhněte zástrčku ze zásuvky.

1. Znečištěné pady umyjte při teplotě maximálně 60 ° C.

2. Očistěte kryt přístroje vlhkým hadříkem a poté jej osušte.

3. Zkontrolujte poškození napájecího kabelu a zástrčky, nechtejte poškozené díly vyměnit elektrikářem.

Vyměňte filtrační vak nebo odpadní vzduchový filtr (zařízení s odsáváním ABS)

1. Přesvědčte se, že je síťová zástrčka zastrčena.

2. Odemkněte a sejměte kryt.

Ilustrace L

3. Otočte držák proti směru hodinových ručiček a vyjměte filtrační vak dolů.

4. **Nejpozději po výměně filtračního sáčku 5krát:** Vytáhněte držák výfukového filtru a otevřete jej.

5. Vyměňte filtr odpadního vzduchu.

6. Namontujte výfukový filtr a filtrační vak v opačném pořadí.

Nápověda při poruchách

⚠ VAROVÁNÍ

Nebezpečí úrazu

Přístroj se může neočekávaně spustit.

Než začnete na zařízení pracovat, vytáhněte zástrčku ze zásuvky.

V případě závad, které nelze odstranit pomocí následujících informací, kontaktujte zákaznický servis.

Nedostatečný výsledek čištění

- Vyměňte špinavý kartáč nebo podložku.
- Vyměňte opotřebovaný kartáč nebo podložku.
- Zkontrolujte použitelnost čisticího prostředku pro danou aplikaci.
- Zkontrolujte vhodnost kartáče nebo podložky použité pro aplikaci.

Zařízení silně vibruje

- Zkontrolujte poškození kartáče nebo podložky, v případě potřeby je vyměňte.
- Zkontrolujte střední polohu podložky na hnací desce, v případě potřeby připevněte podložku na střed.
- Zkontrolujte připojení destičky, v případě potřeby vyměňte destičku nebo hnací desku.

Kartáč nebo podložka se neotáčí

- Zkontrolujte, zda cizí předměty neblokují kartáč nebo hnací desku, v případě potřeby odstraňte cizí předměty.

- Zastrčte síťovou zástrčku do zásuvky.
- Byla aktivována ochrana proti přetížení, zařízení 30 min. nechte vychladnout.

Zařízení se sadou pro připevnění nádrže

Vypouštění čisticího roztoku je příliš nízké

- Naplňte nádrž čisticím roztokem.
- Připojte tažnou tyč k páce čisticího roztoku.
- Zkontrolujte, zda roztok na čištění hadic není zauzlený, v případě potřeby je zalomte.

Zařízení s ABS stříkací lahví

Postřikový systém nestříká nebo nestříká dostatečně

- Nalijte čisticí roztok do stříkací láhve.
- Několikrát použijte tyč čerpadla, aby se vytvořil dostatečný tlak.
- Vyčistěte stříkací trysku.
- Propláchněte stříkací systém čistou vodou.

Zařízení s ABS sáním

Sání nefunguje nebo sací výkon je příliš nízký

- Zastrčte síťovou zástrčku do zásuvky.
- Zasuňte přísavku na zařízení.
- Zavěte šoupátko ovládání sací síly.
- Zkontrolujte sací hadici, zda správně sedí na sací jednotce a sací zástěně, v případě potřeby ji správně připojte.
- Pokud se kontrolka sání rozsvítí červeně:
 - Zkontrolujte ucpání sací hadice a příp. ji vyčistěte
 - Zkontrolujte znečištění / ucpání filtračního vaku a vzduchového filtru, v případě potřeby je vyměňte.
- Zkontrolujte, zda je sací zástěra správně usazena na čisticí hlavě, v případě potřeby ji správně připojte.
- Zkontrolujte postranní kartáč z hlediska opotřebení a poškození, v případě potřeby ho vyměňte.

Záruka

V každé zemi platí záruční podmínky vydané naší příslušnou obytovou společností. Případné závady Vašeho přístroje odstraníme během záruční lhůty bezplatně, pokud jsou zaviněny vadou materiálu nebo výrobní vadou. V záručním případě se prosím obraťte s dokladem o

koupi na Vašeho prodejce nebo na nejbližší autorizované servisní středisko.

(Adresa viz zadní stranu)

Technické údaje

	BDP
	43/400
	C

Výkonnostní údaje přístroje

Napětí	V	220-240
Fáze	~	1
Kmitočet	Hz	50
Maximální povolená impedance sítě	Ω	0.401
Příkon	W	1300
Příkon odsávání max.	W	1500
Objem nádrže na čistou vodu l		12
Sklon pracovní oblasti max.	%	2
Plošný výkon	m ²	475

Pad

Průměr kartáče/podložky	mm	430
Otáčky kartáče/podložky	1/min	380
Přítlak kartáče/podložky	g/cm ²	22

Rozměry a hmotnosti

Délka	mm	650
Šířka	mm	470
Výška	mm	1210
Hmotnost	kg	32
Délka kabelu	m	15

Zjištěné hodnoty podle EN 60335-2-67

Hodnota vibrací rukou/paží	m/s ²	<2,5
Nejistota K	dB(A)	0,3
Hladina akustického tlaku L _{pA}	dB(A)	54,9
Špičková hladina akustického tlaku L _{pCpeak}	dB(A)	73,4
Hladina akustického výkonu L _{WA}	dB(A)	67,7
Hladina akustického tlaku s odsáváním L _{pA}	dB(A)	72,7
Špičková hladina akustického tlaku s odsáváním L _{pCpeak}	dB(A)	87,2

BDP
43/400
C

Hladina akustičkega
výkonu s odsáváním L_{WA} dB(A) 86,9

Technické změny vyhrazeny.

EU prohlášení o shodě

Prohlašujeme tímto, že níže uvedený stroj na základě svého provedení a druhu konstrukce, jakož i v provedení námi uváděném na trh, vyhovuje příslušným základním bezpečnostním a zdravotním požadavkům podle směrnic EU. V případě provedení námi neschválené změny stroje ztrácí toto prohlášení svoji platnost.

Výrobek: Čistič podlah

Typ: 1.291-xxx

Příslušné směrnice EU

2006/42/ES (+2009/127/ES)

2014/30/EU

2011/65/EU

Aplikované harmonizované normy

EN 60335-1

EN 60335-2-67

EN 55014-1: 2006+A1: 2009+A2: 2011

EN 55014-2: 1997+A1: 2001+A2: 2008

EN 61000-3-2: 2014

EN 61000-3-11: 2000

EN 62233: 2008

Aplikované národní normy

-

Níže podepsaní jednájí z pověření a se zplnomocněním vedení společnosti.



H. Jenner
Chairman of the Board of Management



S. Reiser
Director Regulatory Affairs & Certification

Zmocněnec pro dokumentaci:

S. Reiser

Alfred Kärcher SE & Co. KG

Alfred-Kärcher-Str. 28 - 40

71364 Winnenden (Německo)

Tel.: +49 7195 14-0



Fax: +49 7195 14-2212

Winnenden, 2020/03/01

Kazalo

Splošna navodila.....	117
Namenska uporaba.....	117
Varnostna navodila.....	118
Varovanje okolja.....	118
Pribor in nadomestni deli.....	118
Obseg dobave.....	118
Upravljalni elementi.....	118
Montaža.....	119
Zagon.....	119
Obratovanje.....	120
Ustavitev delovanja.....	121
Transport.....	121
Skladiščenje.....	121
Nega in vzdrževanje.....	122
Pomoč pri motnjah.....	122
Garancija.....	123
Tehnični podatki.....	123
Izjava EU o skladnosti.....	123

Splošna navodila

  Pred prvo uporabo naprave preberite ta originalna navodila za uporabo in priložena varnostna navodila ter jih upoštevajte.

Obe knjižici shranite za poznejšo uporabo ali za naslednjega uporabnika.

Namenska uporaba

Napravo uporabljajte izključno v skladu z napotki v teh navodilih za uporabo.

- Ta naprava je predvidena za industrijsko uporabo, npr. v hotelih, šolah, bolnišnicah, tovarnah, trgovinah, pisarnah in posredniških trgovinah.
- Napravo uporabljajte samo za čiščenje trdih površin, ki niso občutljive na vlago in loščenje.
- Napravo uporabljajte samo pri temperaturi okolja med +5 °C in +40 °C.
- Naprave ne uporabljajte za čiščenje zamrznjenih tal (npr. v hladilnicah).
- Napravo opremite samo z originalnim priborom in nadomestnimi deli.
- Napravo uporabljajte samo za čiščenje tal v notranjih prostorih oz. površin.
- Naprave ne uporabljajte za čiščenje javnih prometnih poti.

- Naprave ni dovoljeno uporabljati na prostem.
- Naprave ne uporabljajte v korozivnem okolju.
- Naprave nikoli ne uporabljajte v potencialno eksplozivnih okoljih.
- Napravo uporabljajte samo na površinah, katerih največji naklon je skladen s podatki, določenimi v razdelku »Tehnični podatki«.
- Na vtičnico v napravi priključite samo pribor, ki je naveden v poglavju »Pribor«.

Varnostna navodila

Pred prvo uporabo naprave preberite in upoštevajte ta navodila za uporabo ter priloženo brošuro Varnostna navodila za rotacijske naprave z enojno ploščo, št. 5.956-659.0, in ustrezno ukrepajte.

Varnostne naprave

△ PREVIDNOST

Manjkajoče ali poškodovane varnostne naprave

Varnostna navodila so namenjena vaši varnosti.

Varnostnih navodil nikoli ne spreminjajte in jih vedno upoštevajte.

Deblokirna tipka

Naprave ni mogoče vklopiti, če ne pritisnete deblokirne tipke.

Varovanje okolja



Materiali embalaže se lahko reciklirajo. Embalažo odstranite na okolju varen način.



Električne in elektronske naprave vsebujejo dragocene materiale z

možnostjo recikliranja, pogosto pa tudi sestavne dele, kot so baterije, akumulatorske baterije ali olja, ki lahko pri napačni uporabi ali napačnem odstranjevanju škodujejo zdravju ljudi in okolju. Navedeni sestavni deli so kljub temu potrebni za pravilno delovanje naprave. Naprave, označene s tem simbolom, ne smete odvreči med gospodinjske odpadke.

Napotki o sestavinah (REACH)

Aktualne informacije najdete na spletnem naslovu: www.kaercher.com/REACH

Pribor in nadomestni deli

Uporabljajte samo originalni pribor in originalne nadomestne dele, ki zagotavljajo varno in nemoteno delovanje naprave. Informacije o priboru in nadomestnih delih najdete na spletnem naslovu www.kaercher.com.

Pribor

Ime	Št. za naročilo
Priključni komplet za rezervoar, komplet BDP 43/400 C	2.644-237.0
Priključni komplet za sesanje, komplet BDP 43/400 C	2.644-238.0
Priključni komplet pršilne steklenice, BDP 43/400 C	2.644-239.0
Gumijasti obroček za zaščito pred trki	6.994-155.0
Krtača za poliranje, D 430	6.370-044.0
Krtača, palmira	6.370-046.0
Krtača z držalom, D 430	6.370-047.0
Gonilni krožnik blazinice, D 430	6.370-063.0
Blazinica, rdeča	6.369-470.0
Blazinica za loščenje, bela	6.369-469.0
Polirna blazinica, bež, z nerravnimi dlakami	6.371-149.0
Polirna blazinica, bež	6.371-081.0
Diamantna blazinica, zelena, 5 kosov	6.371-238.0
Diamantna blazinica, bela, 5 kosov	6.371-256.0
Diamantna blazinica, rumena, 5 kosov	6.371-257.0

Obseg dobave

Ko vzamete napravo iz embalaže, preverite, ali je vsebina popolna. Če manjka pribor ali če so med transportom nastale poškodbe, obvestite prodajalca.

Upravljalni elementi

Slika A

- ① BDP 43/400 C
- ② BDP 43/400 C s priključnim kompletom rezervoarja

- ③ BDP 43/400 C s priključnim kompletom pršilne steklenice
- ④ BDP 43/400 C s priključnim kompletom za sesanje
- ⑤ Čistilna glava
- ⑥ Tipska ploščica
- ⑦ Omrežni kabel z električnim vtičem
- ⑧ Držalo za kabel, vrtljivo
- ⑨ Razbremenitev napetosti
- ⑩ Potisni drog
- ⑪ Vlečni drog*
- ⑫ Posoda*
- ⑬ Raztopina čistila za gibko cev*
- ⑭ Drog črpalke**
- ⑮ Pršilna ročica**
- ⑯ Pršilna steklenica**
- ⑰ Krtača ali pgonilni krožnik/blazinica
- ⑱ Pršilna šoba**
- ⑲ Napetost kontrolnih luči
- ⑳ Ročaj
- ㉑ Stikalo za vklop/izklop sesanja***
- ㉒ Opozorilna lučka sesanja***
- ㉓ Napajalni vtič sesanja***
- ㉔ Ročica raztopine čistila
- ㉕ Stikalo za vklop/izklop
- ㉖ Deblokirna tipka
- ㉗ Ročica za nastavitve nagiba
- ㉘ Sesalni okrov***
- ㉙ Sesalna gibka cev***
- ㉚ Filter odpadnega zraka***
- ㉛ Vrečka za prah***
- ㉜ Sesalna enota***
- ㉝ Drsnik za regulacijo sesalnega toka***

*samo s priključnim kompletom za rezervoar

**samo s priključnim kompletom za pršilno steklenico

***samo s priključnim kompletom za sesanje

Montaža

Namestitev potisnega droga

1. Poravnajte luknje v potisnem drogu z luknjami v čistilni glavi.

Slika B

- ① Potisni drog
- ② Vijaki (3 kosi)
- ③ Čistilna glava

2. Vijake vstavite s podložkami in jih zategnite z zapornimi maticami s podložkami (zatezni moment: 25 Nm).

Napotek

Zapornih matic ne zategnite preveč. Potisni drog se ne sme zatikati v nosilcu in se mora po sproščanju nagniti brez uporabe sile.

3. Vtič vstavite v vtičnico na čistilni glavi.

Slika C

- ① Vtič
- ② Pokrov
- ③ Vijaki (2 kosa)
4. Namestite pokrov in zategnite vijake s podložkami.
5. Napajalni kabel obesite v razbremenilnik napetosti od spodaj, kot je prikazano.

Slika D

- ① Omrežni kabel
- ② Razbremenitev napetosti

Zagon

Nameščanje krtače ali gonilnega krožnika z blazinico

1. Izberite krtačo, ki je primerna za čistilno opravilo, ali ustrezno blazinico z gonilnim krožnikom.
2. Prepričajte se, da je električni vtič iztaknjen.
3. Napravo nagnite nazaj in jo previdno položite na ročaj.

Slika E

4. Na napravo namestite krtačo ali gonilni krožnik in ga obrnite za 45° v levo.

Slika F

5. Po namestitvi gonilnega krožnika: Blazinico naravnajte na središče pogonske plošče in jo pritisnite ob njo.
6. Napravo postavite pokonci.

Dolijte detergent (naprave s priključnim kompletom za rezervoar ali pršilno steklenico)

⚠ OPOZORILO

Nepriurna čistila

Nevarnost za zdravje, poškodovanje naprave
Uporabljajte samo priporočena čistila. Za druga čistilna sredstva upravljavec nosi povečano tveganje glede varnosti obratovanja in nevarnosti nesreče.

Uporabljajte samo čistila, ki ne vsebujejo topil, soli in fluorovodikove kisline. Upoštevajte varnostna navodila na embalaži čistil.

POZOR

Nevarnost poškodovanja

Čistilna raztopina s temperaturo nad 50 °C lahko poškoduje napravo.

V posodo za čistilo ali pršilno steklenico nalijte le čistilno raztopino s temperaturo, ki ni višja od 50 °C.

1. Nalijte čistilno raztopino.
 - a Naprave s priključnim kompletom za rezervoar: Rezervoar napolnite do oznake MAX.
 - b Naprave s priključnim kompletom za pršilno steklenico: Odvijte posodo pršilne steklenice, napolnite do oznake MAX in jo privijte nazaj. Večkrat pritisnite drog črpalke, da povečate tlak v pršilni steklenici.

Slika G

- ① Droг črpalke
- ② Pršilna ročica
- ③ Posoda

Obratovanje

Prilagoditev nagiba potisnega droga

⚠ OPOZORILO

Nevarnost nesreče

Če potisni droг nastavljate pri delujočem motorju, se lahko naprava nenadzorovano premakne.

Potisni droг nastavljajte samo, ko je naprava izklopljena.

1. Ročico za nastavev nagiba potegnite in jo zadržite.
2. Ročaj nastavite v udoben položaj (približno v višino bokov).
3. Sprostite ročico za nastavev nagiba.
4. Potisni droг rahlo pomaknite navzgor in navzdol, dokler se ne zaskoči.

Vklop naprave

⚠ OPOZORILO

Nevarnost telesnih poškodb

Brez trenja s tlemi lahko krtača ali blazinica doseže zelo visoke hitrosti. Lahko odleti stran in povzroči poškodbe.

Naprave ne vklaplajte, ko je čistilna glava dvignjena s tal.

Največja dovoljena omrežna impedanca na električnem priključku (glejte tehnične podatke) ne sme biti presežena.

Pri nejasnostih glede obstoječe omrežne impedance na vašem priključku stopite v stik z upraviteljem električnega omrežja.

POZOR

Nevarnost poškodovanja

Če napravo dalj časa upravljate na enem mestu, se lahko talna obloga poškoduje.

Ko je naprava vklopljena, jo vedno premikajte.

1. Držalo za kabel zavrtite navzgor in popolnoma odvijte napajalni kabel.
2. Električni vtič vstavite v vtičnico. Prižge se kontrolna lučka »Omrežna napetost«.
3. Ročaje trdno držite z obema rokama.
4. Pritisnite in držite levi ali desni gumb za sprostitvev.
Gumbe za sprostitvev lahko pritisnete le, če potisni droг ni navpičen.
5. Potegnite ročico za vklop/izklop na isti strani naprava se zažene.
6. Sprostite deblokirno tipko.
7. Če želite prekiniti delovanje naprave, sprostite stikalo za vklop/izklop.

Čiščenje

1. Vklpite napravo.
2. **Naprave s priključnim kompletom za rezervoar:** Potisni droг vrnite v notranji ali zunanji zatič na ročici čistilne raztopine.
 - a Notranji zatič: Pri aktivaciji ročice čistilne raztopine se dovede manjša količina čistilne raztopine.
 - b Zunanji zatič: Pri aktivaciji ročice čistilne raztopine se dovede največja količina čistilne raztopine.

Napotek

Sprostite ročico čistilne raztopine 30 sekund pred izklopom stroja, ker mora izteči še določena količina čistilne raztopine.

Slika H

- ① Notranji zatič
- ② Zunanji zatič

- ③ Ročica raztopine čistila
 - ④ Vlečni drog
3. **Naprave s priključnim kompletom za pršilno steklenico:** Po potrebi dovedite čistilno raztopino s potegom ročice čistilne raztopine.
4. Napravo potiskajte ali vlecite po površini, ki jo želite očistiti.
Za stransko krmiljenje ročaje rahlo povlecite navzgor - naprava se premakne v desno.
Ročaje rahlo potisnite navzdol - naprava se premakne v levo.
- Slika I**
5. Če je prizadeto mesto zelo umazano, se z napravo večkrat pomaknite čezenj.
6. Nato umazano vodo posesajte s sesalnikom za mokro sesanje ali pobrišite s krpo.

Sesanje (samo naprave s priključnim kompletom za sesanje)

POZOR

Nevarnost poškodb pri sesanju tekočin in vlažne umazanije

Če sesate tekočine in vlažno umazanijo, se sesalna enota lahko poškoduje.

Sesajte samo suho umazanijo, nikoli tekočine ali vlažne umazanije.

1. Pritisnite stikalo za vklop / izklop sesanja v položaj vklop.
2. Vklonite napravo in jo premikajte po površini, ki jo želite posesati.
3. Če želite spremeniti moč sesanja, premaknite drsnik za reguliranje sesalne moči na stran.

Slika J

- ① Stikalo za vklop/izklop sesanja
- ② Drsnik za reguliranje sesalne moči

Ustaveitev delovanja

1. Izklopite električni vtič iz omrežne vtičnice.
2. Ročico za nastavev nagiba potegnite in jo zadržite.
3. Potisni drog postavite v navpičen položaj.
4. Sprostite ročico za nastavev nagiba.
5. Potisni drog rahlo premikajte naprej in nazaj, dokler se ne zaskoči.
6. **Naprave s priključnim kompletom za rezervoar ali pršilno steklenico:** Od-

stranite preostalo čistilno raztopino iz rezervoarja ali pršilne steklenice.

7. **Naprave s priključnim kompletom za rezervoar:** Izperite rezervoar s čisto vodo in ga izpraznite.
8. **Naprave s priključnim kompletom za pršilno steklenico:** Izperite sistem za pršenje s čisto vodo in ga izpraznite.
9. Držalo za kabel obrnite navzdol in napačni kabel navijte okoli ročaja in kavlja.
10. Odstranite krtačo ali gonilni krožnik z blazinico.
11. Napravo očistite z vlažno krpo.

Transport

△ **PREVIDNOST**

Neupoštevanje teže

Nevarnost telesnih poškodb in materialne škode

Pri transportu upoštevajte težo naprave.

1. Povlecite ročico za nastavev nagiba in ročaj postavite v navpičen položaj.
2. Sprostite ročico za nastavev nagiba.
3. Napravo nagnite nazaj in jo pomaknite na ciljno mesto.
4. Napravo pri transportu v vozilih zavarujte proti zdrsu in prevrnitvi v skladu z veljavnimi smernicami.

Skladiščenje

△ **NEVARNOST**

Nevarnost zaradi električnega udara, nevarnost zmrzali

Voda, ki vstopa v napravo, lahko povzroči električni udar.

Voda v napravi lahko zmrzne in povzroči škodo.

Napravo skladiščite samo v zaprtih prostorih.

△ **PREVIDNOST**

Neupoštevanje teže

Nevarnost telesnih poškodb in materialne škode

Pri transportu in skladiščenju upoštevajte težo naprave.

1. Napravo skladiščite samo v notranjih prostorih.
2. Odstranite krtačo ali blazinico/pogonsko ploščo.

POZOR

Naprave med delovnimi odmori ne postavljajte na krtačo ali blazinico/pogonsko ploščo dlje kot eno uro, sicer se krtača ali blazinica/pogonska plošča poškoduje.

Slika K

Nega in vzdrževanje

△ OPOZORILO

Nevarnost telesnih poškodb

Naprava se lahko nepričakovano zažene. Preden začnete izvajati dela na napravi, obvezno izvlecite električni kabel iz vtičnice.

1. Umazane blazinice umijte pri temperaturi, ki ne presega 60 °C.
2. Ohišje naprave očistite z vlažno krpo in ga nato obrišite do suhega.
3. Preverite napajalni kabel in vtič glede poškodb, poškodovane dele naj zamenja električar.

Zamenjajte filtrirno vrečko oz. filter odpadnega zraka (naprave s priključnim kompletom za sesanje)

1. Prepričajte se, da je električni vtič iztaknjen.
 2. Sprostite in odstranite pokrov.
- Slika L**
3. Držalo zavrtite v levo in odstranite filtrirno vrečko v smeri navzdol.
 4. **Najpozneje po 5 zamenjavah filtrirne vrečke:** Izvlecite držalo filtra odpadnega zraka in ga odprite.
 5. Zamenjajte filter odpadnega zraka.
 6. Namestite filter odpadnega zraka in filtrirno vrečko v obratnem vrstnem redu.

Pomoč pri motnjah

△ OPOZORILO

Nevarnost telesnih poškodb

Naprava se lahko nepričakovano zažene. Preden začnete izvajati dela na napravi, obvezno izvlecite električni kabel iz vtičnice.

V primeru okvar, ki jih ni mogoče odpraviti z naslednjimi napotki, se obrnite na servisno službo.

Nezadosten rezultat čiščenja

- Zamenjajte umazano krtačo ali blazinico.
- Zamenjajte obrabljeno krtačo ali blazinico.
- Preverite, ali je uporabljeno čistilo primerno za vaš namen uporabe.

- Preverite, ali je uporabljena krtača/blazinica primerna za vaš namen uporabe.

Naprava močno vibrira

- Preverite poškodbe krtače ali blazinice, po potrebi zamenjajte.
- Preverite centriranost blazinice na gonilnem krožniku, po potrebi centrirajte blazinico.
- Preverite pritrditev blazinice, po potrebi zamenjajte blazinico ali gonilni krožnik.

Krtača ali blazinica se ne obračata

- Preverite, ali tujki blokirajo krtačo ali gonilni krožnik, po potrebi odstranite tujke.
- Priključite električni vtič v vtičnico.
- Sprožila se je zaščita pred preobremenitvijo, pustite napravo 30 min, da se ohladi.

Naprave s priključnim kompletom rezervoarja

Iznos čistilne raztopine je prenizek

- Rezervoar napolnite s čistilno raztopino.
- Vpnite vlečni drog na ročico čistilne raztopine.
- Preverite gibko cev čistilne raztopine in po potrebi odstranite pregibe.

Naprave s priključnim kompletom za pršilno steklenico

Pršilni sistem ne prši dovolj oz. prši premalo

- Čistilno raztopino nalijte v pršilno steklenico.
- Večkrat aktivirajte drog črpalke, da ustvarite dovolj tlaka.
- Očistite pršilno šobo.
- Izperite pršilni sistem s čisto vodo.

Naprave s priključnim kompletom za sesanje

Sesanje ne deluje ali je sesalna moč prenizka

- Priključite električni vtič v vtičnico.
- V napravo vtaknite napajalni vtič sesanja.
- Zaprite drsniček za nadzor sesalne moči.
- Preverite sesalno cev glede pravilne namestitve na sesalni enoti in sesalnem okrovu, po potrebi pravilno namestite.
- Če opozorilna lučka sesanja sveti rdeče:
 - a Preverite zamašenost sesalne gibke cevi, po potrebi odstranite zamašitev
 - b Preverite filtrirno vrečko in filter izpušnega zraka glede onesaženja/zamašitve, po potrebi zamenjajte.

- Preverite, ali je sesalni okrov pravilno nameščen na čistilni glavi, po potrebi pravilno pritrдите.
- Preverite, je sesalni okrov poškodovan ali obrabljen in ga po potrebi zamenjajte.

Garancija

V vsaki državi veljajo garancijski pogoji, ki jih je izdala naša pristojna prodajna družba. V garancijskem roku bodo morebitne motnje v delovanju naprave odpravljene brezplačno, če je njihov vzrok napaka v materialu ali napaka pri proizvodnji. Pri uveljavljanju garancije zagotovite dokazilo o nakupu in stopite v stik s prodajalcem ali z najbližjo servisno službo.

Naslov najdete na hrbtini strani.

Tehnični podatki

			BDP 43/400 C
Podatki o zmogljivosti naprave			
Napetost	V	220-240	
Število faz	~	1	
Frekvenca	Hz	50	
Največja dovoljena omrežna impedanca	Ω	0.401	
Priključna moč	W	1300	
Priključna moč sesanja največ	W	1500	
Prostornina rezervoarja za svežo vodo	l	12	
Maks. naklon delovnega območja	%	2	
Zmogljivost površinskega prekrivanja	m^2/h	475	
Blazinica			
Premer krtače/blazinice	mm	430	
Hitrost krtače/blazinice	1/min	380	
Pritisni tlak krtače/blazinice	g/cm^2	22	
Mere in mase			
Dolžina	mm	650	
Širina	mm	470	
Višina	mm	1210	

		BDP 43/400 C
Teža	kg	32
Dolžina kabla	m	15
Ugotovljene vrednosti v skladu s standardom EN 60335-2-67		
Vrednost tresljajev za dlan/roke	m/s^2	<2,5
Negotovost K	dB(A)	0,3
Raven tlaka hrupa L_{pA}	dB(A)	54,9
Najvišja raven zvočnega tlaka L_{pCpeak}	dB(A)	73,4
Raven zvokovne moči L_{WA}	dB(A)	67,7
Raven zvočnega tlaka s sesanjem L_{pA}	dB(A)	72,7
Najvišja raven zvočnega tlaka s sesanjem L_{pCpeak}	dB(A)	87,2
Raven zvočne moči s sesanjem L_{WA}	dB(A)	86,9

Pridržujemo si pravico do tehničnih sprememb.

Izjava EU o skladnosti

S tem izjavljam, da v nadaljevanju navedeni stroj zaradi svoje zasnove in konstrukcije ter v izvedbi, kakršno dajemo na tržišče, ustreza osnovnim zahtevam glede varnosti in varovanja zdravja v skladu z EU-direktivami. V primeru sprememb na stroju brez našega soglasja ta izjava izgubi veljavnost.

Izdelek: Čistilnik tal

Tip: 1.291-xxx

Zadevne EU-direktive

2006/42/ES (+2009/127/ES)

2014/30/EU

2011/65/EU

Uporabljeni harmonizirani standardi

EN 60335-1

EN 60335-2-67

EN 55014-1: 2006+A1: 2009+A2: 2011

EN 55014-2: 1997+A1: 2001+A2: 2008

EN 61000-3-2: 2014

EN 61000-3-11: 2000

EN 62233: 2008

Uporabljeni nacionalni standardi

Podpisniki delujejo v imenu in po pooblastilu uprave.



H. Jenner
Chairman of the Board of Management



S. Reiser
Director Regulatory Affairs & Certification

Pooblaščenca oseba za dokumentacijo:

S. Reiser

Alfred Kärcher SE & Co. KG

Alfred-Kärcher-Str. 28 - 40

71364 Winnenden (Nemčija)

Tel.: +49 7195 14-0

Faks: +49 7195 14-2212

Winnenden, 1. 3. 2020

Spis treści

Wskazówki ogólne	124
Zastosowanie zgodne z przeznaczeniem	124
Wskazówki dotyczące bezpieczeństwa	124
Ochrona środowiska	125
Akcesoria i części zamienne	125
Zakres dostawy	125
Elementy obsługi	125
Montaż	126
Uruchamianie	126
Działanie	127
Wyłączenie z eksploatacji	128
Transport	128
Składowanie	129
Czyszczanie i konserwacja	129
Usuwanie usterek	129
Gwarancja	130
Dane techniczne	130
Deklaracja zgodności UE	131

Wskazówki ogólne



Przed rozpoczęciem użytkowania urządzenia należy przeczytać oryginalną instrukcję obsługi oraz załączone wskazówki dotyczące bezpieczeństwa. Postępować zgodnie z podanymi instrukcjami.

Oba zeszyty przechować do późniejszego wykorzystania lub dla następnego użytkownika.

Zastosowanie zgodne z przeznaczeniem

Urządzenie należy użytkować wyłącznie w sposób zgodny z informacjami zawartymi w niniejszej instrukcji obsługi.

- To urządzenie jest przystosowane do użytku komercyjnego, np. w hotelach, szkołach, szpitalach, fabrykach, sklepach, biurach i lokalach na wynajem.
- Używać urządzenia tylko do czyszczenia twardych powierzchni, które są odporne na wilgoć i na polerowanie.
- Używać urządzenia tylko w temperaturze otoczenia od +5°C do +40°C.
- Urządzenie nie jest przeznaczone do czyszczenia podłóg zamrożonych (np. w chłodniach).
- Wyposażaj urządzenie tylko w oryginalne akcesoria i części zamienne.
- Używać urządzenia wyłącznie do czyszczenia podłóg w pomieszczeniach lub pod zadaszeniem.
- Nie używać urządzenia do czyszczenia publicznych ciągów komunikacyjnych.
- To urządzenie nie może być stosowane na wolnym powietrzu.
- Nie używać urządzenia w otoczeniu o właściwościach korozyjnych.
- Nigdy nie używaj urządzenia w przestrzeniach zagrożonych wybuchem.
- Używać urządzenia wyłącznie na powierzchniach o maksymalnym nachyleniu określonym w rozdziale „Dane techniczne”.
- akcesoria Do gniazdka w urządzeniu należy podłączać wyłącznie akcesoria, które są wymienione w rozdziale „Akcesoria”.

Wskazówki dotyczące bezpieczeństwa

Przed użytkowaniem urządzenia po raz pierwszy należy zapoznać się z niniejszą instrukcją obsługi oraz załączoną broszurą „Zasady bezpieczeństwa dotyczące maszyn dyskowych, jednotarczowych” nr 5.956-659.0, a następnie postępować zgodnie z ich treścią.

Zabezpieczenia

⚠ OSTROŻNIE

Brak urządzeń zabezpieczających lub zmiany wprowadzone w urządzeniach Urządzenia zabezpieczające służą ochronie użytkownika.

Dlatego nigdy nie wolno zmieniać ani pomijać urządzeń zabezpieczających.

Przycisk odblokowania

Nie można uruchomić urządzenia, jeśli nie zostanie naciśnięty przycisk odblokowania.

Ochrona środowiska



Materiały, z których wykonano opakowania, nadają się do recyklingu. Opakowania poddać utylizacji przyjaznej dla środowiska naturalnego.



Elektryczne i elektroniczne urządzenia zawierają cenne surowce wtórne, a często również takie części składowe jak baterie, akumulatory lub olej, które w razie niewłaściwej obsługi lub nieprawidłowej utylizacji mogą stanowić potencjalne zagrożenie dla zdrowia ludzkiego i środowiska naturalnego. Jednak te części składowe są niezbędne do prawidłowej pracy urządzenia. Urządzeń oznaczonych tym symbolem nie można wyrzucać do odpadów z gospodarstw domowych.

Wskazówki dotyczące składników (REACH)

Aktualne informacje dotyczące składników można znaleźć na stronie: www.kaercher.com/REACH

Akcesoria i części zamienne

Należy stosować tylko oryginalne akcesoria i części zamienne, ponieważ gwarantują one bezpieczną i bezawaryjną pracę urządzenia.

Informacje dotyczące akcesoriów i części zamiennych można znaleźć na stronie www.kaercher.com.

Akcesoria

Nazwa	Nr katalogowy
Zbiornik ABS, kpl. BDP 43/400 C	2 644-237.0

Nazwa	Nr katalogowy
Układ odsysania ABS, kpl. BDP 43/400 C	2 644-238.0
Butelka ze spryskiwaczem ABS kpl. BDP 43/400 C	2 644-239.0
Gumowy pierścień ochronny	6 994-155.0
Szczotka do polerowania D 430	6 370-044.0
Pędzel, Palmyra	6 370-046.0
Szczotka do szorowania D 430	6 370-047.0
Tarcza napędowa do padów D 430	6 370-063.0
Pad, czerwony	6 369-470.0
Pad do polerowania, biały	6 369-469.0
Pad polerski beżowy z włosem naturalnym	6 371-149.0
Pad polerski, beżowy	6 371-081.0
Pad diamentowy, zielony, 5 sztuk	6 371-238.0
Pad diamentowy, biały, 5 sztuk	6 371-256.0
Pad diamentowy, żółty, 5 sztuk	6 371-257.0

Zakres dostawy

Podczas rozpakowywania urządzenia należy sprawdzić, czy w opakowaniu znajdują się wszystkie elementy. W przypadku stwierdzenia braków w akcesoriach lub szkód powstałych w transporcie należy zwrócić się do dystrybutora.

Elementy obsługi

Rysunek A

- ① BDP 43/400 C
- ② BDP 43/400 C z zestawem montażowym (ABS) zbiornika
- ③ BDP 43/400 C z butelką ze spryskiwaczem ABS
- ④ BDP 43/400 C z układem odsysania ABS
- ⑤ Głowica czyszcząca
- ⑥ Tabliczka znamionowa
- ⑦ Kabel sieciowy z wtyczką
- ⑧ Hak na kabel, obrotowy

- ⑨ Odciążenie
- ⑩ Kolumna
- ⑪ Ciężło*
- ⑫ Zbiornik*
- ⑬ Wąż doprowadzający roztwór środka czyszczącego*
- ⑭ Tłoczek pompy**
- ⑮ Dźwignia uruchamiająca spryskiwanie**
- ⑯ Butelka ze spryskiwaczem**
- ⑰ Szczotka lub tarcza napędowa do padów / pad
- ⑱ Dysza natryskowa**
- ⑲ Kontrolka napięcia sieciowego
- ⑳ Uchwyt
- ㉑ Włącznik/wyłącznik układu odsysania***
- ㉒ Lampka ostrzegawcza układu odsysania***
- ㉓ Wtyczka zasilania układu odsysania***
- ㉔ Dźwignia uruchamiająca doprowadzanie roztworu środka czyszczącego
- ㉕ Dźwignia Wł. / Wył.
- ㉖ Przycisk odblokowania
- ㉗ Dźwignia do regulacji nachylenia
- ㉘ Fartuch ssący***
- ㉙ Wąż ssący***
- ㉚ Filtr powietrza wylotowego***
- ㉛ Worek na pył***
- ㉜ Jednostka ssąca***
- ㉝ Suwak kontroli mocy ssania***

* Tylko ze zbiornikiem ABS

** Tylko z butelką ze spryskiwaczem ABS

*** Tylko z układem odsysania ABS

Montaż

Montaż kolumny

1. Ustawić otwory w kolumnie odpowiednio do otworów w głowicy czyszczącej.

Rysunek B

- ① Kolumna
 - ② Śruby (3 szt.)
 - ③ Głowica czyszcząca
2. Włożyć śruby z podkładkami i dokręcić za pomocą nakrętek blokujących z podkładkami (moment dokręcenia: 25 Nm).

Wskazówka

Nie dokręcać zbyt mocno nakrętek blokujących. Kolumna nie może zakleszczyć się w

gnieździe i po odblokowaniu musi dać się przechylać bez wysiłku.

3. Włożyć wtyczkę do gniazda w głowicy czyszczącej.

Rysunek C

- ① Wtyczka
 - ② Osłona
 - ③ Śruby (2 szt.)
4. Założyć osłonę i dokręć śrubami z podkładkami.
 5. Zawiesić od dołu przewód zasilający w uchwycie z odciążeniem w sposób pokazany na rysunku.

Rysunek D

- ① Przewód zasilający
- ② Odciążenie

Uruchamianie

Zakładanie szczotki lub tarczy napędowej z padem

1. Wybrać szczotkę odpowiednią do danego czyszczenia lub odpowiedni pad z tarczą napędową.
2. Upewnić się, że wtyczka sieciowa jest odłączona.
3. Przechylić urządzenie do tyłu i ostrożnie położyć je na uchwycie.

Rysunek E

4. Założyć szczotkę lub tarczę z padem na urządzenie i obrócić ją o 45° w kierunku przeciwnym do ruchu wskazówek zegara.

Rysunek F

5. Po zamontowaniu tarczy z padem: w razie potrzeby wyśrodkować pad i dociśnąć go do tarczy napędowej.
6. Postawić urządzenie.

Wlać środek czyszczący (urządzenia ze zbiornikiem ABS lub butelką ze spryskiwaczem)

⚠ OSTRZEŻENIE

Nieodpowiednie środki czyszczące

Zagrożenie dla zdrowia, uszkodzenie urządzenia

Stosować tylko zalecane środki czyszczące. W przypadku stosowania innych środków czyszczących użytkownik ponosi

ryzyko związane z bezpieczeństwem eksploatacji i zagrożeniem wypadkowym. Stosować wyłącznie środki czyszczące nie zawierające rozpuszczalników, kwasu solnego i fluorowodorowego.

Przestrzegać instrukcji bezpieczeństwa zamieszczonych na środkach czyszczących.

UWAGA

Niebezpieczeństwo uszkodzenia

Roztwór środka czyszczącego o temperaturze powyżej 50°C może uszkodzić urządzenie.

Do zbiornika środka czyszczącego lub do butelki ze spryskiwaczem można wlewać tylko roztwór środka czyszczącego o temperaturze nie wyższej niż 50°C.

1. Wlać roztwór środka czyszczącego.
 - a Urządzenia ze zbiornikiem ABS: Napełnić zbiornik do oznaczenia MAX.
 - b Urządzenia z butelką ze spryskiwaczem ABS: Odkręcić zbiornik butelki, napełnić go do oznaczenia MAX i ponownie przykręcić zbiornik. Kilkakrotnie nacisnąć tłoczek pompy, aby wytworzyć ciśnienie w butelce ze spryskiwaczem.

Rysunek G

- ① Tłoczek pompy
- ② Dźwignia uruchamiająca spryskiwanie
- ③ Zbiornik

Działanie

Ustawianie nachylenia kolumny

△ OSTRZEŻENIE

Niebezpieczeństwo wypadku

Ustawianie kolumny przy pracującym silniku może spowodować wykonywanie niekontrolowanych ruchów przez urządzenie. Kolumnę należy ustawiać tylko po wyłączeniu urządzenia.

1. Pociągnąć i przytrzymać dźwignię do ustawiania nachylenia.
2. Ustawić kolumnę w ergonomicznej pozycji (mniej więcej na wysokości talii).
3. Zwolnić dźwignię do ustawiania nachylenia.
4. Lekko przesunąć kolumnę w górę i w dół, tak aby nastąpiło jej zatrzaśnięcie.

Włączanie urządzenia

△ OSTRZEŻENIE

Niebezpieczeństwo odniesienia obrażeń
Szczotka lub pad, które nie trą o podłogę, mogą osiągać bardzo duże prędkości. Mogą one zostać wyrzucone i spowodować obrażenia.

Nie włączać urządzenia, gdy głowica czyszcząca jest podniesiona do góry.

Nie wolno przekraczać maksymalnej dopuszczalnej impedancji sieci w punkcie przyłącza elektrycznego (patrz Dane techniczne).

W razie wątpliwości dotyczących impedancji sieciowej występującej na danym przyłączy należy zwrócić się do właściwego zakładu energetycznego.

UWAGA

Niebezpieczeństwo uszkodzenia

Jeśli urządzenie będzie używane przez dłuższy czas w jednym miejscu, pokrycie podłogi może zostać uszkodzone.

Zawsze przesuwać urządzenie, gdy jest ono włączone.

1. Obróć haczyk kabla do góry i całkowicie rozwinąć przewód zasilający.
2. Włączyć wtyczkę sieciową do gniazdka. Świeci się kontrolka „Napięcie zasilające”.
3. Chwycić uchwyty dwiema rękami.
4. Nacisnąć i przytrzymać lewy lub prawy przycisk zwalniający. Przyciski zwalniające można nacisnąć tylko wtedy, gdy kolumna nie jest ustawiona pionowo.
5. Pociągnąć dźwignię ON/OFF po tej samej stronie — urządzenie uruchamia się.
6. Zwolnić przycisk zwalniający.
7. Aby przerwać pracę, należy zwolnić dźwignię ON/OFF.

Czyszczenie

1. Włączyć urządzenie.
2. **Urządzenia ze zbiornikiem ABS:** zaczepić cięgło w wewnętrznym lub zewnętrznym rowku na dźwigni roztworu środka czyszczącego.

- a Rowek wewnętrzny: podczas naciskania dźwigni roztworu środka czyszczącego dodaje się zmniejszoną ilość roztworu.
- b Rowek zewnętrzny: podczas naciskania dźwigni roztworu środka czyszczącego dodaje się maksymalną ilość roztworu.

Wskazówka

Zwolnić dźwignię roztworu środka czyszczącego na 30 sekund przed wyłączeniem urządzenia, ponieważ pewna ilość roztworu czyszczącego jeszcze wypłynie.

Rysunek H

- ① Rowek wewnętrzny
 - ② Rowek zewnętrzny
 - ③ Dźwignia uruchamiająca doprowadzanie roztworu środka czyszczącego
 - ④ Cięgło
3. **Urządzenia z butelką ze spryskiwaczem ABS:** W razie potrzeby dodać roztwór środka czyszczącego, pociągając za dźwignię uruchamiającą doprowadzanie roztworu.
4. Przesuwać urządzenie po czyszczonej powierzchni, ciągnąc lub pchając je. W celu przesunięcia urządzenia w bok lekko pociągnąć uchwyty do góry — urządzenie przesunie się w prawo. Delikatne naciśnięcie uchwytów w dół — urządzenie przesunie się w lewo.

Rysunek I

- 5. W przypadku silnie zabrudzonych powierzchni, kilka razy przejechać po niej urządzeniem.
- 6. Zebrać brudną wodę odkurzaczem do czyszczenia na mokro lub ścierką.

Ssanie/odkurzanie (tylko urządzenia z układem odsysania ABS)

UWAGA

Ryzyko uszkodzenia podczas zasysania cieczy i wilgotnego brudu

W przypadku zasysania/odkurzania cieczy i wilgotnego brudu nastąpi uszkodzenie jednostki ssącej.

Zasysać/odkurzać tylko suchy brud, nigdy nie zasysać cieczy ani wilgotnego brudu.

- 1. Ustawić włącznik/wyłącznik układu odsysania w pozycji Wł.
- 2. Włączyć urządzenie i przesunąć je po odkurzonej powierzchni.
- 3. Aby zmienić siłę ssania, przesunąć suwak do regulacji siły ssania w bok.

Rysunek J

- ① Włącznik/wyłącznik układu odsysania
- ② Suwak do regulacji siły ssania

Wyłączenie z eksploatacji

- 1. Odłączyć wtyczkę od gniazdka.
- 2. Pociągnąć i przytrzymać dźwignię do ustawiania nachylenia.
- 3. Ustawić kolumnę w pozycji pionowej.
- 4. Zwolnić dźwignię do ustawiania nachylenia.
- 5. Lekko przesunąć kolumnę do przodu i do tyłu, tak aby nastąpiło jej zatrzaśnięcie.
- 6. **Urządzenia ze zbiornikiem ABS lub spryskiwaczem ABS:** usunąć pozostały roztwór środka czyszczącego ze zbiornika lub butelki ze spryskiwaczem.
- 7. **Urządzenia ze zbiornikiem ABS:** wypłukać zbiornik czystą wodą i opróżnić go.
- 8. **Urządzenia z butelką ze spryskiwaczem ABS:** wypłukać system natryskowy czystą wodą i opróżnić go.
- 9. Przekręcić haczyk kabla w dół i owinać przewód zasilający wokół uchwytu i haczyka.
- 10. Zdemontować szczotkę lub tarczę napędową z padem.
- 11. Wyczyścić urządzenie wilgotną ściereczką.

Transport

△ OSTROŻNIE

Nieuwzględnianie masy urządzenia

Niebezpieczeństwo odniesienia obrażeń i uszkodzenia

Podczas transportu zwrócić uwagę na masę urządzenia.

- 1. Pociągnąć dźwignię regulacji pochylenia i ustawić uchwyt pionowo.
- 2. Puścić dźwignię regulacji pochylenia.
- 3. Przechylić urządzenie do tyłu i jechać do miejsca docelowego.

4. Na czas transportu w pojazdach należy zabezpieczyć urządzenie przed ślizganiem się i przewróceniem zgodnie z obowiązującymi przepisami.

Składowanie

⚠ NIEBEZPIECZEŃSTWO

Niebezpieczeństwo porażenia prądem elektrycznym, ryzyko wystąpienia mrozu

Wniknięcie wody do urządzenia może spowodować porażenie prądem.

Woda w urządzeniu może zamarznąć i spowodować uszkodzenia.

Urządzenie składować wyłącznie w pomieszczeniach wewnętrznych.

⚠ OSTROŻNIE

Nieuwzględnianie masy urządzenia

Niebezpieczeństwo odniesienia obrażeń i uszkodzenia

Podczas transportu i składowania uwzględnić masę urządzenia.

1. Urządzenie składować tylko w pomieszczeniach wewnętrznych.
2. Zdemontować szczotkę lub pad / tarczę napędową.

UWAGA

W przypadku przerwy w pracy nie stawiać urządzenia na szczotce lub padzie / tarczy napędowej na dłużej niż 1 godzinę, w przeciwnym razie szczotka lub pad / tarcza napędowa zostaną uszkodzone.

Rysunek K

Czyszczenie i konserwacja

⚠ OSTRZEŻENIE

Niebezpieczeństwo odniesienia obrażeń
Urządzenie może się nieoczekiwanie uruchomić.

Przed rozpoczęciem pracy przy urządzeniu wyciągnij wtyczkę z gniazdka.

1. Brudne poduszki należy prać w temperaturze maksymalnie 60°C.
2. Wyczyść obudowę urządzenia wilgotną szmatką, a następnie wytrzyj do sucha.
3. Sprawdzić przewód zasilający i wtyczkę pod kątem uszkodzeń, zlecić wymianę uszkodzonych części elektrykowi.

Wymiana worka filtrującego lub filtra powietrza wywiewanego (urządzenia z układem odsysania ABS)

1. Upewnić się, że wtyczka sieciowa jest odłączona.
2. Odblokować i zdjąć osłonę.
Rysunek L
3. Obrócić uchwyt w kierunku przeciwnym do ruchu wskazówek zegara i wyjąć worek filtracyjny w dół.
4. **Najpóźniej po 5-krotnej wymianie worka filtracyjnego:** wyciągnąć uchwyt filtra powietrza wylotowego i otworzyć go.
5. Wymienić filtr powietrza wylotowego.
6. Zamontować filtr powietrza wylotowego i worek filtracyjny w odwrotnej kolejności.

Usuwanie usterek

⚠ OSTRZEŻENIE

Niebezpieczeństwo odniesienia obrażeń
Urządzenie może się nieoczekiwanie uruchomić.

Przed rozpoczęciem pracy przy urządzeniu należy koniecznie wyciągnąć wtyczkę sieciową z gniazda.

W przypadku usterek, których nie można usunąć za pomocą poniższych wskazówek, proszę skontaktować się z obsługą klienta.

Niezadawalający wynik czyszczenia

- Wymienić brudną szczotkę lub pad.
- Wymienić zużytą szczotkę lub pad.
- Sprawdź zastosowany środek czyszczący pod kątem przydatności do zastosowania.
- Sprawdź przydatność stosowanej szczotki lub pada do danego zastosowania.

Urządzenie silnie wibruje

- Sprawdź szczotkę lub pad pod kątem uszkodzeń, w razie potrzeby wymień je.
- Sprawdź centralne położenie pada na tarczy napędowej, w razie potrzeby wyśrodkować pad.
- Sprawdź zamocowanie pada, w razie potrzeby wymień pad lub tarczę napędową.

Szczotka lub pad nie obracają się

- Sprawdzić, czy ciała obce nie blokują szczotki lub tarczy napędowej, w razie potrzeby usunąć ciała obce.
- Włożyć wtyczkę sieciową do gniazdka.
- Zadziałało zabezpieczenie przed przeciążeniem, poczekać 30 minut na schłodzenie się urządzenia.

Urządzenia z zestawem do mocowania zbiornika

Wypływa za mało roztworu czyszczącego

- Napełnić zbiornik środkiem czyszczącym.
- Przymocować cięgło do dźwigni uruchamiającej doprowadzanie roztworu czyszczącego.
- Sprawdzić, czy wąż doprowadzający roztwór środka czyszczącego nie ma załamania, w razie potrzeby rozprostować wąż.

Urządzenia z butelką ze spryskiwaczem ABS

System natryskowy nie spryskuje lub spryskuje niewystarczająco

- Wlać roztwór środka czyszczącego do butelki ze spryskiwaczem.
- Kilka razy nacisnąć tłoczek pompy, aby wytworzyć odpowiednie ciśnienie.
- Wyczyścić dyszę natryskową.
- Przepłukać system natryskowy czystą wodą.

Urządzenia z układem odsysania ABS

Układ odsysania nie działa lub moc ssania jest zbyt mała

- Włożyć wtyczkę sieciową do gniazdka.
- Podłączyć wtyczkę sieciową układu odsysania do urządzenia.
- Przesunąć suwak do regulacji siły ssania.
- Sprawdzić, czy wąż ssący jest prawidłowo przymocowany do jednostki ssącej i fartucha ssącego, w razie potrzeby przymocować go prawidłowo.
- Jeśli lampka ostrzegawcza układu odsysania świeci się na czerwono:
 - a Sprawdzić, czy wąż ssący nie jest zatkany, w razie potrzeby udroźnić go.

b Sprawdzić worek filtracyjny i filtr powietrza wywiewanego pod kątem zanieczyszczenia / zatkania, w razie potrzeby wymienić go.

- Sprawdzić, czy fartuch ssący jest prawidłowo osadzony na głowicy czyszczącej, w razie potrzeby założyć go prawidłowo.
- Sprawdzić, czy fartuch ssący nie jest zużyty lub uszkodzony, w razie potrzeby wymienić go.

Gwarancja

W każdym kraju obowiązują warunki gwarancji określone przez dystrybutora. Ewentualne usterki urządzenia usuwane są w okresie gwarancji bezpłatnie, o ile spowodowane są błędem materiałowym lub produkcyjnym. W sprawach napraw gwarancyjnych prosimy kierować się z dowodem zakupu do dystrybutora lub do autoryzowanego punktu serwisowego. (Adres znajduje się na odwrocie)

Dane techniczne

		BDP
		43/400
		C
Wydajność urządzenia		
Napięcie	V	220-240
Faza	~	1
Częstotliwość	Hz	50
Maksymalna dopuszczalna impedancja sieci	Ω	0.401
Moc przyłącza	W	1300
Moc przyłącza odsysania max.	W	1500
Pojemność zbiornika czystej wody	l	12
Maks. nachylenie obszaru roboczego	%	2
Wydajność powierzchniowa	m ² /h	475
Podkładka		
Średnica szczotki/pada	mm	430

		BDP
		43/400
		C

Prędkość obrotowa szczotki/pada	1/min	380
---------------------------------	-------	-----

Docisk szczotki/pada	g/cm ²	22
----------------------	-------------------	----

Wymiary i masa

Długość	mm	650
---------	----	-----

Szerokość	mm	470
-----------	----	-----

Wysokość	mm	1210
----------	----	------

Ciężar	kg	32
--------	----	----

Długość kabla	m	15
---------------	---	----

Wartości określone zgodnie z EN 60335-2-67

Drgania przenoszone przez kończyny górne	m/s ²	<2,5
--	------------------	------

Niepewność pomiaru K	dB(A)	0,3
----------------------	-------	-----

Poziom ciśnienie akustyczne L _{pA}	dB(A)	54,9
---	-------	------

Maksymalny poziom ciśnienia akustycznego	dB(A)	73,4
--	-------	------

L _{pCpeak}		
---------------------	--	--

Poziom mocy akustycznej L _{WA}	dB(A)	67,7
---	-------	------

Poziom ciśnienia akustycznego z odsysaniem L _{pA}	dB(A)	72,7
--	-------	------

Poziom ciśnienia akustycznego z odsysaniem L _{pA}	dB(A)	72,7
--	-------	------

Maksymalny poziom ciśnienia akustycznego z odsysaniem L _{pCpeak}	dB(A)	87,2
---	-------	------

Poziom mocy akustycznej z odsysaniem L _{WA}	dB(A)	86,9
--	-------	------

Poziom mocy akustycznej z odsysaniem L _{WA}	dB(A)	86,9
--	-------	------

Zmiany techniczne zastrzeżone.

Deklaracja zgodności UE

Niniejszym oświadczamy, że określone poniżej urządzenie odpowiada pod względem koncepcji, konstrukcji oraz wprowadzonej przez nas do handlu wersji obowiązującym zasadniczym wymogom dyrektyw UE dotyczącym bezpieczeństwa i zdrowia. Wszelkie niezgodnione z nami modyfikacje urządzenia powodują utratę ważności tego oświadczenia.

Produkt: urządzenie do czyszczenia podłóg

Typ: 1.291-xxx

Obowiązujące dyrektywy UE

2006/42/WE (+2009/127/WE)

2014/30/UE

2011/65/UE

Zastosowane normy zharmonizowane

EN 60335-1

EN 60335-2-67

EN 55014-1: 2006+A1: 2009+A2: 2011

EN 55014-2: 1997+A1: 2001+A2: 2008

EN 61000-3-2: 2014

EN 61000-3-11: 2000

EN 62233: 2008

Zastosowane normy krajowe

-

Niżej podpisane osoby działają z upoważnienia zarządu przedsiębiorstwa.



H. Jenner

Chairman of the Board of Management



S. Reiser

Director Regulatory Affairs & Certification

Administrator dokumentacji:

S. Reiser

Alfred Kärcher SE & Co. KG

Alfred-Kärcher-Str. 28 - 40

71364 Winnenden (Germany)

Tel.: +49 7195 14-0



Faks: +49 7195 14-2212

Winnenden, 01.03.2020 r.

Cuprins

Indicații generale	132
Utilizarea conform destinației	132
Indicații privind siguranța	132
Protecția mediului	132
Accesorii și piese de schimb	133
Pachet de livrare	133
Elemente de operare	133
Montare	134
Punerea în funcțiune	134
Regim	134
Scoaterea din funcțiune	136
Transport	136
Depozitarea	136
Îngrijirea și întreținerea	136
Remedierea defecțiunilor	137
Garanție	137
Date tehnice	138
Declarație de conformitate UE	138

Indicații generale

  Înainte de prima utilizare a aparatului, citiți aceste instrucțiuni de utilizare originale și indicațiile de siguranță aferente. Respectați aceste instrucțiuni.

Păstrați ambele manuale pentru utilizarea ulterioară sau pentru viitorul posesor.

Utilizarea conform destinației

Utilizați aparatul numai conform indicațiilor din aceste instrucțiuni de funcționare.

- Acest aparat este potrivit pentru uz comercial, de exemplu în hoteluri, școli, spitale, fabrici, magazine, birouri și magazine de închiriere.
- Folosiți aparatul pentru a curăța doar suprafețe dure care nu sunt sensibile la umezeală și care nu sunt sensibile la lustruire.
- Utilizați aparatul numai la o temperatură ambientală cuprinsă între + 5°C și + 40°C.
- Nu utilizați aparatul pentru a curăța pardoselile acoperite cu gheață (de exemplu, în depozite frigorifice).
- Echipați aparatul numai cu accesorii și piese de schimb originale.

- Utilizați aparatul doar pentru curățarea pardoselilor din spații interioare sau a suprafețelor acoperite.
- Nu folosiți aparatul pentru curățarea căilor de acces publice.
- Aparatul nu trebuie utilizat în spațiile exterioare.
- Nu folosiți aparatul într-un mediu coroziv.
- Evitați întotdeauna utilizarea aparatului în atmosfere potențial explozive.
- Utilizați aparatul pe suprafețe care nu depășesc gradul de înclinație maximă specificată în secțiunea „Date tehnice”.
- Conectați accesorii doar la priza din dispozitivul listat în capitolul „Accesorii”.

Indicații privind siguranța

Înainte de prima utilizare a aparatului, citiți și respectați aceste instrucțiuni de funcționare și broșura cu indicații privind siguranța în cazul utilizării mașinilor monodisc, nr. 5.956-659.0 și procedați în conformitate cu acestea.

Dispozitive de siguranță

PRECAUȚIE

Dispozitive de siguranță care lipsesc sau care au fost modificate

Dispozitivele de siguranță au drept scop protecția dvs.

Nu modificați și nu ignorați niciodată dispozitivele de siguranță.

Buton de deblocare

Dacă butonul de deblocare nu este activat, aparatul nu poate fi pornit.

Protecția mediului

 Materialele de ambalare sunt reciclabile. Vă rugăm să eliminați ambalajele în mod ecologic.

 Aparatele electrice și electronice conțin materiale reciclabile prețioase și, uneori, componente precum baterii, acumulatori sau uleiuri, care, în cazul utilizării incorecte sau al eliminării necorespunzătoare, pot reprezenta un potențial pericol pentru sănătatea oamenilor și pentru mediul înconjurător. Pentru funcționarea corectă a aparatului, aceste componente

sunt necesare. Aparatele marcate cu acest simbol nu trebuie aruncate la gunoiul menajer.

Observații referitoare la materialele conținute (REACH)

Informații actuale referitoare la materialele conținute puteți găsi la adresa: www.kaercher.com/REACH

Accesorii și piese de schimb

Utilizați numai accesorii originale și piese de schimb originale; ele asigură funcționarea în siguranță și fără avarii a aparatului. Informații despre accesorii și piesele de schimb se găsesc la adresa www.kaercher.com.

Accesorii	
Denumire	Nr. comandă
Rezervorul ABS complet BDP 43/400 C	2.644-237.0
Aspirație completă ABS. BDP 43/400 C	2.644-238.0
Sticla de pulverizare completă ABS BDP 43/400 C	2.644-239.0
Inel din cauciuc pentru protecție împotriva ciocnirii	6.994-155.0
Perie lustruire D 430	6.370-044.0
Perie, palmyra	6.370-046.0
Perie frecare D 430	6.370-047.0
Placă de acționare disc D 430	6.370-063.0
Pad, roșu	6.369-470.0
Disc polizare, alb	6.369-469.0
Disc polizare, bej, cu păr natural	6.371-149.0
Disc polizare, bej	6.371-081.0
Disc diamantat, verde, 5 bucăți	6.371-238.0
Disc diamantat, alb, 5 bucăți	6.371-256.0
Disc diamantat, galben, 5 bucăți	6.371-257.0

Pachet de livrare

La despachetare, verificați dacă conținutul pachetului este complet. Informați imediat distribuitorul dacă lipsesc părți componente sau dacă intervin defecțiuni la transport.

Elemente de operare

Figura A

- ① BDP 43/400 C
- ② BDP 43/400 C cu set de montare rezervor (ABS)
- ③ BDP 43/400 C cu sticlă de pulverizare ABS
- ④ BDP 43/400 C cu aspirație ABS
- ⑤ Vas de curățare
- ⑥ Plăcută cu caracteristici
- ⑦ Cablu de rețea cu ștecăr
- ⑧ Cârlig de cablu, rotativ
- ⑨ Dispozitiv pentru detensionare
- ⑩ Tija de împingere
- ⑪ Tija de tracțiune*
- ⑫ Rezervor*
- ⑬ Furtun de distribuire a soluției de curățare*
- ⑭ Tija pompei**
- ⑮ Manetă de pulverizare**
- ⑯ Sticla de pulverizare**
- ⑰ Perie sau placă de antrenare/disc
- ⑱ Duză de pulverizare**
- ⑲ Lampă de control tensiune rețea
- ⑳ Mâner
- ㉑ Comutator de PORNIRE/OPRIRE a aspirației***
- ㉒ Lampa de avertizare pentru aspirație ***
- ㉓ Ștecăr pentru aspirație***
- ㉔ Manetă pentru soluția de curățare
- ㉕ Maneta PORNIT/OPRIT
- ㉖ Buton de deblocare
- ㉗ Maneta de reglare a înclinării
- ㉘ Panou de protecție aspirație ***
- ㉙ Furtun de aspirație***
- ㉚ Filtru aer uzat**
- ㉛ Sac de aspirator***
- ㉜ Unitate de aspirație***
- ㉝ Cursor pentru reglarea puterii de aspirație***

* numai cu rezervor ABS

** numai cu sticlă de pulverizare ABS

*** numai cu aspirație ABS

Montare

Montarea tijei de împingere

1. Aliniați orificiile tijei de împingere cu orificiile vasului de curățare.

Figura B

- ① Tija de împingere
 - ② Șuruburi (3 bucăți)
 - ③ Vas de curățare
2. Introduceți șuruburile cu șaibele și strângeți-le cu piulițele de siguranță cu șaibe (cuplul de strângere: 25 Nm).

Indicație

Nu strângeți prea tare piulițele de siguranță. Tija de împingere nu trebuie să se blocheze în suport și trebuie să se poată înclina fără efort după deblocare.

3. Introduceți ștecărul în priza vasului de curățare.

Figura C

- ① Ștecăr
 - ② Capac
 - ③ Șuruburi (2 bucăți)
4. Montați capacul și strângeți-l cu șuruburile cu șaibe.
 5. Agățați cablul de alimentare în dispozitivul pentru detensionare de jos, ca în imagine.

Figura D

- ① Cablu de rețea
- ② Dispozitiv pentru detensionare

Punerea în funcțiune

Montarea periei sau a plăcii de antrenare cu disc

1. Selectați peria potrivită pentru sarcina de curățare sau discul corespunzător cu placa de antrenare.
2. Asigurați-vă că ștecărul este deconectat.
3. Înclinați aparatul înapoi și așezați-l cu atenție pe mâner.

Figura E

4. Puneți peria sau placa de antrenare pe aparat și rotiți-o la 45 ° spre stânga.

Figura F

5. După instalarea unei plăci de antrenare: Centrați discul pe placa de antrenare și apăsați.
6. Montați aparatul.

Adăugarea agentului de curățare (dispozitive cu rezervor ABS sau sticlă de pulverizare)

⚠ AVERTIZARE

Soluție de curățat inadecvată

Pericol pentru sănătate, deteriorarea aparatului

Utilizați doar substanțe de curățare recomandate. Pentru alte substanțe de curățare, operatorul își asumă riscul ridicat în ceea ce privește siguranța în exploatare și pericolul de accidente.

Folosiți numai substanțe de curățare care nu conțin dizolvanți, acid clorhidric și acid fluorhidric.

Respectați indicațiile privind siguranța referitoare la substanța de curățare.

ATENȚIE

Pericol de deteriorare

Soluția de curățare cu o temperatură de peste 50 °C poate deteriora aparatul.

Umpleți rezervorul sau sticla de pulverizare cu o soluție de curățare care să nu aibă o temperatură mai mare de 50 °C.

1. Se toarnă soluția de curățare.
 - a Aparat cu rezervor ABS: Completați până la marcajul MAX din rezervor.
 - b Aparat cu sticlă de pulverizare ABS: Deșurubați recipientul sticlei de pulverizare, turnați până la marcajul MAX și înșurubați-l înapoi. Utilizați tija pompei de mai multe ori pentru a crește presiunea în sticla de pulverizare.

Figura G

- ① Tija pompei
- ② Manetă de pulverizare
- ③ Recipient

Regim

Ajustați nivelul de înclinare al tijei de împingere

⚠ AVERTIZARE

Pericol de accidentare

Dacă tija de împingere este reglată în timp ce motorul funcționează, aparatul poate efectua mișcări necontrolate.

Ajustați tija de împingere numai când aparatul este oprit.

1. Trageți și mențineți maneta de reglare a înclinării.
2. Aduceți tija de împingere într-o poziție confortabilă (aproximativ la înălțimea taliei).
3. Eliberați maneta de reglare a înclinării.
4. Mișcați ușor tija de împingere în sus și în jos până când se înclichetează.

Pornirea aparatului

⚠ AVERTIZARE

Pericol de rănire

Fără frecare pe podea, peria sau discul pot atinge viteze foarte mari. Acestea pot fi aruncate în afară și pot provoca leziuni. Nu porniți aparatul atunci când vasul de curățare este înclinat.

Impedanța maximă admisibilă a rețelei la punctul de racord electric (a se vedea datele tehnice) nu trebuie să fie depășită.

În caz de neclarități cu privire la impedanța de rețea de la punctul de racord, luați legătura cu furnizorul de energie electrică.

ATENȚIE

Pericol de deteriorare

Dacă aparatul funcționează o perioadă lungă de timp în același loc, se poate deteriora suprafața pardoselii.

Deplasați întotdeauna aparatul cât timp acesta este în funcțiune.

1. Rotiți cârligul cablului în sus și desfaceți complet cablul de alimentare.
2. Introduceți ștecărul într-o priză.
Se aprinde lampa de control „Tensiune rețea de alimentare”.
3. Țineți mânerul cu ambele mâini.
4. Apăsăți și mențineți butonul de deblocare stâng sau drept.
Butoanele de deblocare pot fi apăstate doar atunci când tija de împingere nu este în poziție verticală.
5. Trageți maneta PORNIT/OPRIT pe aceeași parte - aparatul pornește.
6. Eliberați butonul de deblocare.
7. Eliberați maneta PORNIT/OPRIT pentru a întrerupe funcționarea.

Curățare

1. Porniți aparatul.
2. **Aparate cu rezervor ABS:** Agățați tija de tracțiune în interiorul sau exteriorul

opritorului de la maneta pentru soluția de curățare.

- a Opritor interior: Când acționați maneta soluției de curățare, se adaugă o cantitate redusă de soluție de curățare.
- b Opritor exterior: La acționarea manetei soluției de curățare, se adaugă cantitatea maximă de soluție de curățare.

Indicație

Eliberați maneta soluției de curățare cu 30 de secunde înainte de a opri mașina, deoarece se mai adaugă o anumită cantitate de soluție de curățare.

Figura H

- ① Opritor interior
 - ② Opritor exterior
 - ③ Manetă pentru soluția de curățare
 - ④ Tijă de tracțiune
3. **Aparate cu sticlă de pulverizare ABS:**
Dacă este necesar, adăugați soluția de curățare trăgând maneta pentru soluția de curățare.
 4. Deplasați aparatul pe suprafața de curățat.
Pentru control lateral, trageți ușor mânerul în sus - aparatul se deplasează spre dreapta.
Împingeți ușor mânerul în jos - aparatul se deplasează spre stânga.

Aspirație (numai aparate cu aspirație ABS)

ATENȚIE

Pericol de deteriorare la absorbția lichidelor și a murdăriei umede

Unitatea de aspirație va fi deteriorată dacă sunt absorbite lichide și murdărie umedă. Aspirați doar murdărie uscată, niciodată lichide sau murdărie umedă.

1. Apăsăți butonul de aspirație PORNIT/OPRIT în poziția PORNIT.
2. Porniți aparatul și deplasați-l pe suprafața care urmează a fi aspirată.

3. Pentru a schimba puterea de aspirație, deplasați cursorul pentru reglarea puterii de aspirație în lateral.

Figura J

- ① Buton de aspirație PORNIT/OPRIT
- ② Cursor pentru reglarea puterii de aspirație

Scoaterea din funcțiune

1. Scoateți ștecărul de rețea din priză.
2. Trageți și mențineți maneta de reglare a înclinării.
3. Aduceți tija de împingere în poziție verticală.
4. Eliberați maneta de reglare a înclinării.
5. Mișcați ușor tija de împingere înainte și înapoi până când se înclichetează.
6. **Aparate cu rezervor ABS sau sticlă de pulverizare ABS:** Scoateți soluția de curățare rămasă din rezervor sau din sticla de pulverizare.
7. **Aparate cu rezervor ABS:** Clătiți rezervorul cu apă curată și goliți-l.
8. **Aparate cu sticlă de pulverizare ABS:** Clătiți sistemul de pulverizare cu apă curată și goliți-l.
9. Rotiți cârligul de cablu în jos și înfășurați cablul de alimentare în jurul mânerului și cârligului de cablu.
10. Scoateți peria sau placa de antrenare cu disc.
11. Curățați aparatul cu o lavetă umedă.

Transport

⚠ **PRECAUȚIE**

Nerespectarea greutății

*Pericol de accidentare și de deteriorare
La transport țineți cont de greutatea aparatului.*

1. Trageți maneta de reglare a înclinării și așezați mânerul în poziție verticală.
2. Eliberați maneta de reglare a înclinării.
3. Înclinați aparatul spre partea din spate și transportați-l la destinație.
4. În timpul transportului într-un autovehicul, ancorați aparatul în conformitate cu directivele aplicabile, pentru a preveni alunecarea și răsturnarea.

Depozitarea

⚠ **PERICOL**

Pericol de electrocutare, pericol de îngheț

Apa care intră în dispozitiv poate provoca electrocutare.

Apa din dispozitiv poate îngheța și provoca daune.

Depozitați aparatul numai în spații interioare.

⚠ **PRECAUȚIE**

Nerespectarea greutății

*Pericol de accidentare și de deteriorare
În cadrul transportului și al depozitării, țineți cont de greutatea aparatului.*

1. Depozitați aparatul doar în spații interioare.
2. Scoateți peria sau discul/placa de antrenare.

ATENȚIE

Atunci când lucrarea este întreruptă, nu așezați aparatul pe perie sau pe disc/placa de antrenare mai mult de 1 oră, în caz contrar acestea vor fi deteriorate.

Figura K

Îngrijirea și întreținerea

⚠ **AVERTIZARE**

Pericol de rănire

Aparatul poate porni în mod neașteptat.

Asigurați-vă că scoateți ștecărul de rețea din priză înainte de a începe să lucrați la aparat.

1. Spălați discurile murdare la o temperatură maximă de 60°C.
2. Curățați carcasa aparatului cu o lavetă umedă și apoi frecăți-o cu o lavetă uscată.
3. Verificați dacă cablul de alimentare și ștecărul sunt deteriorate și dispuneți înlocuirea pieselor deteriorate de către un electrician.

Înlocuirea sacului filtrant și a filtrului pentru aerul uzat (aparate cu aspirație ABS)

1. Asigurați-vă că ștecărul este deconectat.
2. Deblocați și îndepărtați capacul.

Figura L

3. Rotiți suportul la stânga și extrageți sacul filtrant în jos.

4. **Cel târziu după schimbarea sacului filtrant de 5 ori:** Scoateți suportul filtrului de aer uzat și deschideți-l.
5. Înlocuiți filtrul de aer uzat.
6. Instalați filtrul de aer uzat și sacul filtrant în ordine inversă.

Remedierea defecțiunilor

△ AVERTIZARE

Pericol de rănire

Aparatul poate porni în mod neașteptat.

Asigurați-vă că scoateți fișa de rețea din priză înainte de a începe să lucrați la aparat.

În cazul defecțiunilor care nu pot fi remediate cu ajutorul următoarelor informații, vă rugăm să contactați serviciul de relații cu clienții.

Rezultat de curățare insuficient

- Înlocuiți peria sau discul murdar.
- Înlocuiți peria sau discul uzat.
- Verificați dacă agentul de curățare este utilizat în mod corespunzător.
- Verificați dacă peria sau discul utilizat se potrivește aplicației.

Aparatul vibrează puternic

- Verificați dacă peria sau discul a suferit vreo deteriorare, și la nevoie, schimbați-o/schimbați-l.
- Verificați poziția centrală a discului pe placa de antrenare, iar dacă este necesar, atașați-l central.
- Verificați dacă discul este fixat, iar dacă este necesar, înlocuiți discul sau placa de antrenare.

Peria sau discul nu se rotește

- Verificați dacă obiectele străine blochează peria sau placa de antrenare și îndepărtați obiectele străine, dacă este necesar.
- Introduceți ștecărul de rețea în priză.
- S-a declanșat limitatorul de suprasarcină, lăsați aparatul să se răcească 30 min.

Dispozitive cu kit de montare a rezervorului

Descărcarea soluției de curățare prea mică

- Umpleți rezervorul cu soluție de curățare.
- Atașați tija de tracțiune la maneta soluției de curățare.

- Verificați dacă furtunul de distribuire a soluției de curățare nu are noduri, iar dacă este necesar, îndepărtați aceste noduri.

Aparate cu sticlă de pulverizare ABS

Sistemul de pulverizare nu pulverizează sau pulverizează prea puțin

- Turnați soluția de curățare în sticla de pulverizare.
- Acționați tija pompei de mai multe ori pentru a acumula suficientă presiune.
- Curățați duza de pulverizare.
- Spălați sistemul de pulverizare cu apă curată.

Aparate cu aspirație ABS

Aspirația nu funcționează sau puterea de aspirație este prea mică

- Introduceți ștecărul de rețea în priză.
- Introduceți ștecărul de aspirație în aparat.
- Închideți cursorul pentru reglarea puterii de aspirație.
- Verificați dacă furtunul de aspirație este așezat corect pe unitatea de aspirație și panoul de protecție pentru aspirație, atașați-l corect dacă este necesar.
- Dacă lampa de avertizare pentru aspirație se aprinde roșie:
 - a Verificați dacă furtunul de aspirație este înfundat; iar dacă este necesar, desfundați-l
 - b Verificați dacă sacul filtrant și filtrul de aer uzat sunt murdare/înfundate, iar dacă este necesar, înlocuiți-le.
- Verificați dacă panoul de protecție pentru aspirație este așezat corect pe vasul de curățare, iar dacă este necesar, fixați-l corect.
- Verificați dacă panoul de protecție pentru aspirație este uzat sau deteriorat și înlocuiți-l, dacă este nevoie.

Garanție

În fiecare țară sunt valabile condițiile de garanție publicate de distribuitorul nostru din țara respectivă. Eventuale defecțiuni ale acestui aparat, care survin în perioada de garanție și care sunt rezultatul unor defecte de fabricație sau de material, vor fi remediate gratuit. Pentru a putea beneficia de ga-

ranție, prezentați-vă cu chitanța de cumpărare la magazin sau la cea mai apropiată unitate de service autorizată. (Pentru adresă, consultați pagina din spate)

Date tehnice

		BDP 43/400 C
Date privind puterea aparatului		
Tensiune	V	220-240
Fază	~	1
Frecvență	Hz	50
Impedanță de rețea maximă admisă	Ω	0.401
Putere de conectare	W	1300
Putere conectată aspirație max.	W	1500
Volum rezervor apă proaspătă	l	12
Pantă, zona de lucru, max.	%	2
Randament pe suprafață	m^2/h	475
Pad		
Diametru perie/disc	mm	430
Turație perie/disc	1/min	380
Presiunea de apăsare perie/disc	g/cm^2	22
Dimensiuni și greutate		
Lungime	mm	650
Lățime	mm	470
Înălțime	mm	1210
Greutate	kg	32
Lungime cablu	m	15
Valori calculate conform EN 60335-2-67		
Valoarea vibrațiilor mână-braț m/s^2		<2,5
Incertitudine K	dB(A)	0,3
Nivel de zgomot L_{pA}	dB(A)	54,9
Nivel maxim de presiune acustică L_{pCpeak}	dB(A)	73,4
Nivel de putere acustică L_{WA}	dB(A)	67,7
Nivel de presiune acustică cu aspirație L_{pA}	dB(A)	72,7
Nivel maxim de presiune acustică cu aspirație L_{pCpeak}	dB(A)	87,2

**BDP
43/400
C**

Nivel de presiune acustică dB(A) 86,9
cu aspirație L_{WA}

Sub rezerva modificărilor tehnice.

Declarație de conformitate UE

Prin prezenta, declarăm că aparatul indicat mai jos corespunde cerințelor fundamentale privind siguranța și sănătatea prevăzute în directivele UE relevante, prin proiectarea și construcția sa, precum și în versiunea comercializată de noi. În cazul efectuării unei modificări a aparatului care nu a fost convenită cu noi, această declarație își pierde valabilitatea.

Produs: Dispozitiv de curățare a pardoselilor
Tip: 1.291-xxx

Directive UE relevante

2006/42/UE (+2009/127/UE)
2014/30/UE
2011/65/UE

Norme armonizate aplicate

EN 60335-1
EN 60335-2-67
EN 55014-1: 2006+A1: 2009+A2: 2011
EN 55014-2: 1997+A1: 2001+A2: 2008
EN 61000-3-2: 2014
EN 61000-3-11: 2000
EN 62233: 2008

Standarde naționale aplicate

-

Semnatarii acționează în numele și prin împuternicirea Consiliului director.

H. Jenner

Chairman of the Board of Management

S. Reiser

Director Regulatory Affairs & Certification

Însărcinat cu elaborarea documentației:

S. Reiser

Alfred Kärcher SE & Co. KG

Alfred-Kärcher-Str. 28 - 40

71364 Winnenden (Germania)

Tel.: +49 7195 14-0

Fax: +49 7195 14-2212

Winnenden, 2020/03/01

Obsah

Všeobecné upozornenia	139
Používanie v súlade s účelom	139
Bezpečnostné pokyny	139
Ochrana životného prostredia	139
Príslušenstvo a náhradné diely	140
Rozsah dodávky	140
Ovládacie prvky	140
Montáž	141
Uvedenie do prevádzky	141
Prevádzka	141
Vyradenie z prevádzky	143
Preprava	143
Skladovanie	143
Starostlivosť a údržba	143
Pomoc pri poruchách	144
Záruka	145
Technické údaje	145
EÚ vyhlásenie o zhode	145

Všeobecné upozornenia



Pred prvým použitím prístroja si prečítajte tento originálny návod na obsluhu a priložené bezpečnostné pokyny. Riadte sa informáciami a pokynmi, ktoré sú v nich uvedené.

Obidva dokumenty si uschovajte pre neskoršie použitie alebo pre nasledujúceho majiteľa.

Používanie v súlade s účelom

Tento prístroj používajte výlučne na úlohy uvedené v tomto návode na obsluhu.

- Tento prístroj je vhodný na priemyselné použitie, napr. v hoteloch, školách, nemocniciach, továrňach, obchodoch, kanceláriách a prenajatých priestoroch.
- Prístroj používajte iba na čistenie tvrdých povrchov, ktoré nie sú citlivé na vlhkosť a na leštenie.
- Prístroj používajte iba pri teplote okolia v rozsahu +5 °C a +40 °C.
- Prístroj nepoužívajte na čistenie zamrznutých podláh (napr. v chladiarňach).
- Na výbavu prístroja používajte iba originálne príslušenstvo a náhradné diely.
- Prístroj používajte iba na čistenie interiérových podláh alebo krytých povrchov.

- Prístroj nepoužívajte na čistenie verejných dopravných ciest.
- Prístroj sa nesmie používať vo vonkajšom prostredí.
- Prístroj nikdy nepoužívajte v korozívnom prostredí.
- Prístroj nikdy nepoužívajte v potenciálne výbušnej atmosfére.
- Prístroj používajte iba na povrchy s maximálnym sklonom, ktorý je uvedený v časti „Technické údaje“.
- K zásuvke prístroja pripájajte len príslušenstvo, ktoré je uvedené v kapitole „Príslušenstvo“.

Bezpečnostné pokyny

Pred prvým použitím prístroja si prečítajte a dodržiavajte tento návod na obsluhu a priloženú brožúru Bezpečnostné pokyny pre jednokotúčové prístroje, č. 5.956-659.0 a riadte sa informáciami a pokynmi, ktoré sú v nich uvedené.

Bezpečnostné zariadenia

⚠ UPOZORNENIE

Chýbajúce alebo zmenené bezpečnostné zariadenia

Bezpečnostné zariadenia slúžia na vašu ochranu.

Nikdy nemeňte ani neobchádzajte bezpečnostné zariadenia.

Tlačidlo na odblokovanie

Ak nie je tlačidlo na odblokovanie stlačené, prístroj nie je možné spustiť.

Ochrana životného prostredia



Obalové materiály sú recyklovateľné.

Obaly zlikvidujte ekologickým spôsobom.



Elektrické a elektronické zariadenia obsahujú cenné recyklovateľné materiály a často aj komponenty ako napr.

batérie, akumulátory alebo olej, ktoré pri nesprávnej manipulácii alebo likvidácii môžu predstavovať potenciálne nebezpečenstvo pre ľudské zdravie a životné prostredie. Tieto komponenty sú však pre správnu prevádzku zariadenia nevyhnutné. Zariadenia označené týmto symbolom nesmú byť likvidované spolu s domovým odpadom.

Informácie o obsiahnutých látkach (RE-ACH)

Aktuálne informácie o obsiahnutých látkach sú uvedené na internetovej stránke: www.kaercher.com/REACH

Príslušenstvo a náhradné diely

Používajte len originálne príslušenstvo a originálne náhradné diely, pretože takéto komponenty zaručujú bezpečnú a bezporuchovú prevádzku zariadenia.

Informácie o príslušenstve a náhradných dieloch sa nachádzajú na stránke www.kaercher.com.

Príslušenstvo

Názov	Obj. č.
Nadstavbová súprava - kompletná nádrž BDP 43/400 C	2.644-237.0
Nadstavbová súprava - kompletné odsávanie BDP 43/400 C	2.644-238.0
Nadstavbová súprava - kompletná rozprašovacia fľaša BDP 43/400 C	2.644-239.0
Gumený prstenec na ochranu pred nárazmi	6.994-155.0
Kefa na leštenie D 430	6.370-044.0
Kefa, Palmyra	6.370-046.0
Kefa na drhnutie D 430	6.370-047.0
Unášač padu D 430	6.370-063.0
Pad, červený	6.369-470.0
Leštiaci pad, biely	6.369-469.0
Leštiaci pad, béžová farba, s prírodnými vlasmi	6.371-149.0
Leštiaci pad, béžová farba	6.371-081.0
Diamantový pad, zelený, 5 ks	6.371-238.0
Diamantový pad, biely, 5 ks	6.371-256.0
Diamantový pad, žltý, 5 kusov	6.371-257.0

Rozsah dodávky

Pri rozbaľovaní skontrolujte, či je obsah kompletný. V prípade chýbajúceho príslušenstva alebo pri výskyte poškodení spôsobených prepravou informujte Vášho predajcu.

Ovládacie prvky

Obrázok A

- ① BDP 43/400 C
- ② BDP 43/400 C s nadstavbovou súpravou nádrže
- ③ BDP 43/400 C s nadstavbovou súpravou rozprašovacej fľaše
- ④ BDP 43/400 C s nadstavbovou súpravou odsávania
- ⑤ Čistiaca hlavica
- ⑥ Typový štítok
- ⑦ Sieťový kábel so sieťovou zástrčkou
- ⑧ Hák na káble, otočný
- ⑨ Odľahčenie od ťahu
- ⑩ Posuvná tyč
- ⑪ Ťahadlo*
- ⑫ Nádrž*
- ⑬ Hadica pre čistiaci roztok*
- ⑭ Ovládač čerpadla**
- ⑮ Rozprašovacia páčka**
- ⑯ Rozprašovacia fľaša**
- ⑰ Kefa alebo unášač / pad
- ⑱ Rozprašovacia dýza**
- ⑲ Kontrolka sieťového napätia
- ⑳ Rukoväť
- ㉑ Spínač pre zapnutie/vypnutie odsávania***
- ㉒ Výstražná kontrolka odsávania***
- ㉓ Sieťová zástrčka odsávania***
- ㉔ Páčka pre čistiaci roztok
- ㉕ Páčka pre zapnutie/vypnutie
- ㉖ Tlačidlo na odblokovanie
- ㉗ Páka na nastavenie sklonu
- ㉘ Sacia manžeta***
- ㉙ Nasávacia hadica***
- ㉚ Filter odpadového vzduchu***
- ㉛ Vrecko na prach***
- ㉜ Odsávacia jednotka***
- ㉝ Posuvný uzáver regulácie intenzity sania***

* iba s nadstavbovou súpravou nádrže

** iba s nadstavbovou súpravou rozprašovacej fľaše

*** iba s nadstavbovou súpravou odsávania

Montáž

Montáž posuvnej tyče

1. Otvory v posuvnej tyči zarovnajte s otvormi na čistiacej hlavici.

Obrázok B

- ① Posuvná tyč
 - ② Skrutky (3 kusy)
 - ③ Čistiaca hlavica
2. Prestrčte skrutky s podložkami a utiahnite ich pomocou poistných matíc s podložkami (uťahovací moment: 25 Nm).

Upozornenie

Poistné matice neuťahujte príliš. Nesmie dôjsť k spriecheniu posuvnej tyče v upevnení a po odistení musí byť možné jej naklonenie bez vyvíjania sily.

3. Zástrčku zasuňte do zásuvky na čistiacej hlavici.

Obrázok C

- ① Zástrčka
 - ② Kryt
 - ③ Skrutky (2 kusy)
4. Namontujte kryt a utiahnite ho pomocou skrutiek s podložkami.
 5. Sieťový kábel zdola zaveste do odľahčenia od ťahu tak, ako je to znázornené.

Obrázok D

- ① Sieťový kábel
- ② Odľahčenie od ťahu

Uvedenie do prevádzky

Nasadenie kefy alebo unášača s padom

1. Zvoľte kefu alebo príslušný pad s unášačom, ktoré sú vhodné pre čistiacu úlohu.
2. Zabezpečte, aby bola sieťová zástrčka vytiahnutá.
3. Zariadenie preklopte smerom dozadu a opatrne ho položte na rukoväť.

Obrázok E

4. Kefu alebo unášač umiestnite na zariadenie a pootočte ju/ho o 45° v protismere chodu hodinových ručičiek.

Obrázok F

5. Po montáži unášača: Vycentrujte a zatlačte pad na unášač.
6. Zariadenie presuňte do zvislej polohy.

Naplnenie čistiaceho prostriedku (zariadenia s nadstavbovou súpravou nádrže alebo s rozprašovacou fľašou)

△ VÝSTRAHA

Nevhodné čistiace prostriedky

Nebezpečenstvo ohrozenia zdravia, poškodenie prístroja

Používajte len odporúčané čistiace prostriedky. Za iné čistiace prostriedky z hľadiska prevádzkovej bezpečnosti a nebezpečenstva poranenia zvýšené riziko znáša prevádzkovateľ.

Používajte len čistiace prostriedky, ktoré neobsahujú rozpúšťadlá, kyselinu solnú a kyselinu fluórovodíkovú.

Dodržiavajte bezpečnostné pokyny uvedené na čistiacich prostriedkoch.

POZOR

Nebezpečenstvo poškodenia

Čistiaci roztok s teplotou nad 50 °C môže viesť k poškodeniu zariadenia.

Do nádrže na čistiaci prostriedok alebo do rozprašovacej fľaše nalievajte len čistiaci roztok s maximálnou teplotou 50 °C.

1. Nalejte čistiaci roztok.

- a Zariadenia s nadstavbovou súpravou nádrže: Nádrž naplňte až po značku MAX.

- b Zariadenia s nadstavbovou súpravou rozprašovacej fľaše: Odskrutkujte nádobu rozprašovacej fľaše, naplňte ju po značku MAX a znovu ju naskrutkujte. Pre vytvorenie tlaku v rozprašovacej fľaši niekoľkokrát stlačte ovládač čerpadla.

Obrázok G

- ① Ovládač čerpadla
- ② Rozprašovacia páka
- ③ Nádobu

Prevádzka

Nastavenie sklonu posuvnej tyče

△ VÝSTRAHA

Nebezpečenstvo úrazu

Ak sa prestavovanie posuvnej tyče vykonáva pri bežiacom motore, tak zariadenie môže vykonať nekontrolované pohyby.

Nastavovanie posuvnej tyče vykonávajúte len na vypnutom zariadení.

1. Potiahnite a pevne podržte páčku prestavovania sklonu.
2. Posuvnú tyč presuňte do pohodlnej polohy (približne do výšky bokov).
3. Uvoľnite páku na nastavenie sklonu.
4. Posuvnou tyčou pohybujte nahor a nadol, až kým nedôjde k jej zaisteniu.

Zapnutie zariadenia

⚠ VÝSTRAHA

Nebezpečenstvo poranenia

Bez trenia podlahy môžu kefa alebo pad dosiahnuť veľmi vysoké otáčky. Môže dôjsť k ich vymršteniu a k spôsobeniu zranení. Nezapínajte zariadenie, keď je čistiaca hlavica vyklopená nahor.

Nesmie dôjsť k prekročeniu maximálnej povolenej impedancie siete v bode elektrického pripojenia (pozrite si časť "Technické údaje").

V prípade nejasností týkajúcich sa impedancie siete prítomnej vo vašom bode pripojenia sa skontaktujte s vaším dodávateľom elektrickej energie.

POZOR

Nebezpečenstvo poškodenia

Pri dlhodobom používaní zariadenia na jednom mieste môže dôjsť k poškodeniu podlahovej krytiny.

Zariadenie presúvajte iba vtedy, keď je zapnuté.

1. Háč pre kábel otočte smerom nahor a kompletne odviňte sieťový kábel.
2. Sieťovú zástrčku zasunite do sieťovej zásuvky.
Kontrolka „Sieťové napätie“ svieti.
3. Rukoväte pevne držte obomi rukami.
4. Stlačte a podržte ľavé alebo pravé odisťovacie tlačidlo.
Odisťovacie tlačidlá možno stlačiť iba vtedy, keď sa posuvná tyč nenachádza vo zvislej polohe.
5. Potiahnite páčku pre zapnutie/vypnutie na tej istej strane - dôjde k spusteniu zariadenia.
6. Uvoľnite tlačidlo na odblokovanie.
7. Na prerušenie prevádzky uvoľnite páčku pre zapnutie/vypnutie..

Čistenie

1. Zapnite zariadenie.
2. **Zariadenia s nadstavbovou súpravou nádrže:** Ťahadlo zaveste do vnútornej alebo vonkajšej drážky na páčke pre čistiaci roztok.
 - a Vnútorná drážka: Pri stlačení páčky pre čistiaci roztok bude privádzané menšie množstvo čistiaceho roztoku.
 - b Vonkajšia drážka: Pri stlačení páčky pre čistiaci roztok bude privádzané maximálne množstvo čistiaceho roztoku.

Upozornenie

30 sekúnd pred vypnutím stroja uvoľnite páčku pre čistiaci roztok, pretože určité množstvo čistiaceho roztoku bude v rámci doby ešte stále dávkané.

Obrazok H

- ① Vnútorná drážka
- ② Vonkajšia drážka
- ③ Páčka pre čistiaci roztok
- ④ Ťahadlo

3. **Zariadenia s nadstavbovou súpravou rozprašovacej fľaše:** V prípade potreby pridajte čistiaci roztok. Na tento účel potiahnite páčku pre čistiaci roztok.

4. Zariadenie posúvajte alebo ťahajte po čistenej ploche.

Pre presúvanie do strany zľahka potiahnite rukoväť smerom nahor - zariadenie sa presunie smerom doprava. Pri miernom zatlačení rukovätí smerom nadol sa bude zariadenie presúvať smerom doľava.

Obrazok I

5. Ak je niektorá časť veľmi znečistená, prejdite cez ňu niekoľkokrát.
6. Znečistenú vodu následne odsajte vysávačom na mokré vysávanie alebo utrite handrou.

Odsávanie (iba zariadenia s nadstavbovou súpravou odsávania)

POZOR

Nebezpečenstvo poškodenia pri vysávaní kvapalín a vlhkých nečistôt

Pri vysávaní kvapalín a vlhkých nečistôt dôjde k poškodeniu odsávacej jednotky.

Vysávajte výlučne suché nečistoty. Nikdy nevysávajte kvapaliny ani vlhké nečistoty.

1. Spínač pre zapnutie/vypnutie odsávania prepnete do polohy zapnutia.
2. Zapnite zariadenie a presúvajte ho po ploche, ktorú je nutné odsasť.
3. Pre zmenu sacej sily presuňte posuvný uzáver regulácie sacej sily do strany.

Obrázok J

- ① Spínač pre vypnutie/zapnutie odsávania
- ② Posuvný uzáver regulácie sacej sily

Vyradenie z prevádzky

1. Vytiahnite sieťovú zástrčku zo zásuvky.
2. Potiahnite a pevne podržte páčku prestavovania sklonu.
3. Posuvnú tyč presuňte do zvislej polohy.
4. Uvoľnite páku na nastavenie sklonu.
5. Posuvnou tyčou jemne pohybujte dopredu a späť, až kým nedôjde k jej zaisteniu.
6. **Zariadenia s nadstavbovou súpravou nádrže alebo s nadstavbovou súpravou rozprašovacej fľaše:** Z nádrže alebo rozprašovacej fľaše odstráňte zvyšný čistiaci roztok.
7. **Zariadenia s nadstavbovou súpravou nádrže:** Nádrž opláchnite čistou vodou a vyprázdňte ju.
8. **Zariadenia s nadstavbovou súpravou rozprašovacej fľaše:** Rozprašovací systém opláchnite čistou vodou a vyprázdňte ho.
9. Háč pre kábel otočte smerom nadol a sieťový kábel oviňte okolo rukoväte a háku pre kábel.
10. Odmontujte kefu alebo unášač s padom.
11. Zariadenie očistite vlhkou utierkou.

Preprava

△ UPOZORNENIE

Nerešpektovanie hmotnosti

*Nebezpečenstvo zranenia a poškodenia
Pri preprave dbajte na hmotnosť prístroja.*

1. Potiahnite páku na nastavenie sklonu a rukoväť nastavte zvislo.
2. Uvoľnite páku na nastavenie sklonu.
3. Prístroj prevráťte dozadu a prejdite do cieľa.

4. Pri preprave vo vozidlách prístroj zaistite proti zošmyknutiu a prevráteniu v zmysle platných smerníc.

Skladovanie

△ NEBEZPEČENSTVO

Nebezpečenstvo zásahu elektrickým prúdom, nebezpečenstvo mrazu

Voda vnikajúca do prístroja môže spôsobiť zásah elektrickým prúdom.

Voda v prístroji môže zamrznúť a spôsobiť škody.

Prístroj skladujte len vo vnútorných priestoroch.

△ UPOZORNENIE

Nerešpektovanie hmotnosti

Nebezpečenstvo zranenia a poškodenia

Pri skladovaní a preprave dbajte na hmotnosť prístroja.

1. Prístroj skladujte len vo vnútorných priestoroch.
2. Odmontujte kefu alebo unášač/pad.

POZOR

V prípade prerušenia prác nenechávajte prístroj položený na kefe alebo pade/unášači dlhšie ako 1 hodinu, pretože v opačnom prípade dôjde k poškodeniu kefy alebo padu/unášača.

Obrázok K

Starostlivosť a údržba

△ VÝSTRAHA

Nebezpečenstvo poranenia

Môže dôjsť k neočakávanému spusteniu zariadenia.

Pred vykonávaním prác na zariadení bezpodmienečne vytiahnite sieťovú zástrčku zo zásuvky.

1. Znečistené pady umývajte pri teplote maximálne 60 °C.
2. Očistite kryt zariadenia vlhkou utierkou a potom ho utrite dosucha.
3. Skontrolujte, či sieťový kábel a sieťová zástrčka nie sú poškodené. Výmenou poškodených dielov poverte odborného elektrikára.

Výmena filtračného vrečka resp. filtra odpadového vzduchu (zariadenia s nadstavbovou súpravou odsávania)

1. Zabezpečte, aby bola sieťová zástrčka vytiahnutá.
 2. Odistite a odoberte kryt.
- Obrázok L**
3. Držiak otočte v protismere chodu hodinových ručičiek a smerom nadol vyberte filtračné vrečko.
 4. **Najneskôr po 5 výmenách filtračného vrečka:** Vytiahnite držiak filtra odpadového vzduchu a otvorte ho.
 5. Vymeňte filter odpadového vzduchu.
 6. V opačnom poradí krokov namontujte filter odpadového vzduchu a filtračné vrečko.

Pomoc pri poruchách

⚠ VÝSTRAHA

Nebezpečenstvo poranenia

Prístroj sa môže neočakávane spustiť. Predtým, ako začnete pracovať na prístroji, nezabudnite vytiahnuť sieťovú zástrčku zo zásuvky.

V prípade porúch, ktoré sa nedajú odstrániť pomocou nasledujúcich informácií, sa skontaktujte so zákazníckym servisom.

Nedostatočný výsledok čistenia

- Vymeňte znečistenú kefu alebo pad.
- Vymeňte opotrebovanú kefu alebo pad.
- Skontrolujte vhodnosť použitého čistiaceho prostriedku pre príslušnú aplikáciu.
- Skontrolujte vhodnosť použitej kefy alebo padu pre príslušný prípad použitia.

Zariadenie výrazne vibruje

- Skontrolujte, či kefa alebo pad nie sú poškodené, a v prípade potreby ich vymeňte.
- Skontrolujte, či je pad na unášači vycentrovanej polohe. Ak nie je, tak ho namontujte vo vycentrovanej polohe.
- Skontrolujte upevnenie padu a v prípade potreby vymeňte pad alebo unášač.

Kefa alebo pad sa neotáčajú

- Skontrolujte, či kefa alebo unášač nie sú blokované cudzími predmetmi. V prípade potreby odstráňte cudzie predmety.
- Zasuňte sieťovú zástrčku do zásuvky.

- Došlo k aktivácii ochrany proti preťaženiu. Zariadenie nechajte 30 minút vychladnúť.

Zariadenia s nadstavbovou súpravou nádrže

Príliš nízke dávkovanie čistiaceho roztoku

- Nádrž naplňte čistiacim roztokom.
- Ťahadlo zaveste na páčku pre čistiaci roztok.
- Skontrolujte, či na hadici pre čistiaci roztok nie sú prítomné zalomené miesta. V prípade potreby odstráňte zalomené miesta.

Zariadenia s nadstavbovou súpravou rozprašovacej fľaše

Rozprašovací systém nestrieka, alebo strieka príliš málo

- Čistiaci roztok nalejte do rozprašovacej fľaše.
- Pre vytvorenie dostatočného tlaku niekoľkokrát stlačte ovládač čerpadla.
- Vyčistite rozprašovaciu dýzu.
- Rozprašovací systém prepláchnite čistou vodou.

Zariadenia s nadstavbovou súpravou odsávania:

Nefungujúce odsávanie alebo príliš nízky odsávací výkon

- Zasuňte sieťovú zástrčku do zásuvky.
- Sieťovú zástrčku odsávania zasuňte do zariadenia.
- Zatvorte posuvný uzáver regulácie sacej sily.
- Skontrolujte, či je sacia hadica správne upevnená na odsávacej jednotke a sacej manžete. V prípade potreby ju upevnite správne.
- Ak výstražná kontrolka odsávania svieti na červeno:
 - a Skontrolujte, či nasávací hadica nie je upchatá, a v prípade potreby odstráňte upchatie
 - b Skontrolujte, či filtračné vrečko a filter odpadového vzduchu nie sú znečistené/upchaté, a v prípade potreby ich vymeňte.

- Skontrolujte, či je sacia manžeta správne upevnená na čistiacej hlavici. V prípade potreby ju namontujte správne.
- Skontrolujte, či sacia manžeta nie je opotrebovaná a poškodená. V prípade potreby ju vymeňte.

Záruka

V každej krajine platia záručné podmienky vydané našou príslušnou distribučnou spoločnosťou. Prípadné poruchy Vášho zariadenia odstránime v rámci záručnej doby zadarmo, pokiaľ ich príčinou boli materiálové alebo výrobné chyby. Pri uplatňovaní záruky sa spolu s dokladom o kúpe obráťte na Vášho predajcu alebo na najbližšie autorizované servisné stredisko.

(adresa je uvedená na zadnej strane)

Technické údaje

		BDP 43/400 C
Výkonové údaje prístroja		
Napätie	V	220-240
Fáza	~	1
Frekvencia	Hz	50
Maximálne povolená impedancia siete	Ω	0.401
Príkon	W	1300
Max. inštalovaný príkon odsávania	W	1500
Objem nádrže na čistú vodu	l	12
Max. stúpanie pracovnej oblasti	%	2
Plošný výkon	m^2/h	475
Pad		
Priemer kefy/padu	mm	430
Počet otáčok kefy/padu	1/min	380
Prítlak kefy/padu	g/cm^2	22
Rozmery a hmotnosti		
Dĺžka	mm	650
Šírka	mm	470
Výška	mm	1210

		BDP 43/400 C
Hmotnosť	kg	32
Dĺžka kábla	m	15
Zistené hodnoty podľa EN 60335-2-67		
Hodnota vibrácií ruka-ra- meno	m/s^2	<2,5
Neistota K	dB(A)	0,3
Hladina akustického tlaku L_{pA}	dB(A)	54,9
Špičková hladina akustického tlaku L_{pCpeak}	dB(A)	73,4
Hladina akustického výkoku nu L_{WA}	dB(A)	67,7
Hladina akustického tlaku s odsávaním L_{pA}	dB(A)	72,7
Špičková hladina akustického tlaku s odsávaním L_{pCpeak}	dB(A)	87,2
Hladina akustického výkoku nu s odsávaním L_{WA}	dB(A)	86,9

Technické zmeny vyhradené.

EÚ vyhlásenie o zhode

Týmto prehlasujeme, že nižšie označený stroj zodpovedá na základe svojej koncepcie a konštrukčného vyhotovenia, ako aj od vyhotovení, ktoré sme uviedli do prevádzky, príslušným základným bezpečnostným a zdravotným požiadavkám smerníc ES. V prípade zmeny, ktorú neschválime, stráca toto prehlásenie platnosť.

Výrobok: Podlahový čistič

Typ: 1.291-xxx

Príslušné smernice EÚ

2006/42/ES (+2009/127/ES)

2014/30/EÚ

2011/65/EÚ

Aplikované harmonizované normy

EN 60335-1

EN 60335-2-67

EN 55014-1: 2006+A1: 2009+A2: 2011

EN 55014-2: 1997+A1: 2001+A2: 2008

EN 61000-3-2: 2014

EN 61000-3-11: 2000

EN 62233: 2008

Aplikovane vnutroštátne normy

Podpísaní jednajú v poverení a s plnou mocou vedenia spoločnosti.



H. Jenner
Chairman of the Board of Management



S. Reiser
Director Regulatory Affairs & Certification

Osoba zodpovedná za dokumentáciu:

S. Reiser

Alfred Kärcher SE & Co. KG

Alfred-Kärcher-Str. 28 - 40

71364 Winnenden (Germany)

Tel.: +49 7195 14-0

Fax: +49 7195 14-2212

Winnenden, 01.03.2020

Sadržaj

Opće napomene	146
Pravilna uporaba	146
Sigurnosni napuci	146
Zaštita okoliša	147
Pribor i zamjenski dijelovi.....	147
Sadržaj isporuke	147
Upravljački elementi.....	147
Montaža	148
Puštanje u pogon	148
Rad	149
Stavljanje izvan pogona	150
Transport.....	150
Skladištenje.....	150
Njega i održavanje	150
Pomoć u slučaju smetnji	151
Jamstvo.....	151
Tehnički podaci	152
EU izjava o sukladnosti.....	152

Opće napomene



Prije prve uporabe Vašeg uređaja pročitajte ove originalne upute za rad i priložene Sigurnosne naputke. Postupajte u skladu s njima.

Čuvajte obje knjižice za kasniju uporabu ili za sljedećeg vlasnika.

Pravilna uporaba

Ovaj uređaj koristite isključivo u skladu s navodima ovih uputa za rad.

- Ovaj uređaj prikladan je za komercijalnu uporabu, npr. u hotelima, školama, bolnicama, tvornicama, trgovinama, uređima i iznajmljivačkim prostorima.
- Uređaj koristite samo za čišćenje tvrdih površina koje nisu osjetljive na vlagu ili na poliranje.
- Uređaj koristite samo pri temperaturi okoline između +5°C i +40°C.
- Ne koristite uređaj za čišćenje smrznutih podova (npr. u hladnjačama).
- Uređaj opremite samo originalnom dodatnom opremom i rezervnim dijelovima.
- Uređaj koristite samo za čišćenje podova u zatvorenom odn. pokrivenih površina.
- Ne koristite uređaj za čišćenje javnih prometnica.
- Ovaj uređaj ne smije se koristiti na otvorenom.
- Ne koristite uređaj u korozivnom okruženju.
- Nikada nemojte koristiti uređaj u potencijalno eksplozivnim okruženjima.
- Uređaj koristite samo na površinama s maksimalnim nagibom, kako je navedeno u odjeljku "Tehnički podaci".
- Na utičnicu na uređaju spajajte samo dodatnu opremu koja je navedena u poglavlju "Dodatna oprema".

Sigurnosni napuci

Prije prve uporabe uređaja pročitajte i pridržavajte se ovih uputa za rad i priložene brošure sa sigurnosnim napucima za strojeve s diskom br. 5.956-659.0 te postupajte u skladu s njima.

Sigurnosni uređaji

△ **OPREZ**

Manjkavi ili izmijenjeni sigurnosni uređaji

Sigurnosni uređaji služe vašoj zaštiti.

Nikad ne mijenjajte sigurnosne uređaje i nemojte ih zaobilaziti.

Tipka za deblokiranje

Uređaj se ne može pokrenuti, ako se ne pritisne tipka za deblokiranje.

Zaštita okoliša



Ambalažni se materijali mogu reciklirati. Molimo odložite ambalažu na ekološki prihvatljiv način.



Električni i elektronički uređaji sadrže vrijedne reciklažne materijale, a često i sastavne dijelove poput baterija, punjivih baterija ili ulja koji kod nepropisnog rukovanja ili nepravilnog odlaganja u otpad mogu predstavljati potencijalnu opasnost za ljudsko zdravlje i okoliš. Međutim, ti su sastavni dijelovi potrebni za pravilan rad uređaja. Uređaji koji su označeni ovim simbolom ne smiju se odlagati zajedno s kućnim otpadom.

Napomene o sastojcima (REACH)

Aktualne informacije o sastojcima pronađite na: www.kaercher.com/REACH

Pribor i zamjenski dijelovi

Koristite samo originalan pribor i originalne zamjenske dijelove jer oni jamče siguran i nesmetan rad uređaja.

Informacije o priboru i zamjenskim dijelovima pronađite na www.kaercher.com.

Pribor

Opis	Kataloški br.
ABS spremnik, komplet BDP 43/400 C	2.644-237.0
ABS usisavanje, komplet BDP 43/400 C	2.644-238.0
ABS boca za raspršivanje, komplet BDP 43/400 C	2.644-239.0
Zaštita od sudara, gumeni prsten	6.994-155.0
Četka za poliranje D 430	6.370-044.0
Četka, Palmyra	6.370-046.0
Četka za ribanje D 430	6.370-047.0
Pogonska ploča za jastučić D 430	6.370-063.0
Jastučić, crveni	6.369-470.0
Jastučić za poliranje, bijeli	6.369-469.0
Jastučić za poliranje, bež, s prirodnom dlakom	6.371-149.0
Jastučić za poliranje, bež	6.371-081.0

Opis	Kataloški br.
Dijamantni jastučić, zeleni, 5 komada	6.371-238.0
Dijamantni jastučić, bijeli, 5 komada	6.371-256.0
Dijamantni jastučić, žuti, 5 komada	6.371-257.0

Sadržaj isporuke

Kod raspakivanja provjerite je li sadržaj potpun. U slučaju nedostatka pribora ili štete nastale prilikom transporta obavijestite svog prodavača.

Upravljački elementi

Slika A

- BDP 43/400 C
- BDP 43/400 C sa setom za pričvršćivanje (ABS) spremnika
- BDP 43/400 C s ABS bocom za raspršivanje
- BDP 43/400 C s ABS usisavanjem
- Glava za čišćenje
- Natpisna pločica
- Mrežni kabel sa strujnim utikačem
- Kuka za kabel, rotirajuća
- Vlačno rasterećenje
- Pogonska motka
- Vlačna motka*
- Spremnik
- Crijevo otopine za čišćenje*
- Motka crpke**
- Ručica za prskanje**
- Boca za raspršivanje**
- Četka ili pogonska ploča / jastučić
- Mlaznica za prskanje**
- Indikator mrežnog napona
- Ručka
- Sklopka za uključivanje/isključivanje usisavanja***
- Upozoravajuće svjetlo usisavanja***
- Mrežni utikač usisavanja***
- Poluga otopine za čišćenje
- Poluga za uključivanje/isključivanje
- Tipka za deblokiranje
- Ručica za podešavanje nagiba
- Usisna pregača***
- Usisno crijevo***

- ③⑩ Filtar ispušnog zraka***
- ③⑪ Vrećica za prašinu***
- ③⑫ Usisna jedinica***
- ③⑬ Klizač za regulaciju jačine usisavanja***

* samo s ABS spremnikom

** samo s ABS bocom za raspršivanje

*** samo s ABS usisavanjem

Montaža

Montaža pogonske motke

1. Izravnajte rupe na pogonskoj motki s provrtima na glavi za čišćenje.

Slika B

- ① Pogonska motka
- ② Vijci (3 komada)
- ③ Glava za čišćenje

2. Umetnite vijke s podložnim pločicama i pritegnite zapornim maticama s podložnim pločicama (pritezni moment: 25 Nm).

Napomena

Nemojte pretegnuti zaporne matice. Pogonska motka ne smije se zaglaviti u držaču te se nakon deblokiranja mora moći nagingati bez napora.

3. Umetnite utikač u utičnicu na glavi za čišćenje.

Slika C

- ① Utikač
- ② Poklopac
- ③ Vijci (2 komada)

4. Postavite poklopac i pričvrstite ga vijcima s podložnim pločicama.
5. Zakvačite mrežni kabel, kako je prikazano, odozdo u vlačno rasterećenje.

Slika D

- ① Mrežni kabel
- ② Vlačno rasterećenje

Puštanje u pogon

Pričvršćivanje četke ili pogonske ploče s jastučićem

1. Odaberite četku prikladnu za zadatak čišćenja ili odgovarajući jastučić s pogonskom pločom.
2. Provjerite je li mrežni utikač isključen iz napajanja.

3. Nagnite uređaj unatrag i pažljivo ga postavite na ručku.

Slika E

4. Postavite četku ili pogonsku ploču na uređaj i okrenite za 45° suprotno smjeru kazaljke na satu.

Slika F

5. Nakon montaže pogonske ploče: Centrirajte jastučić na pogonsku ploču i pritisnite ga.
6. Uspravite uređaj.

Punjenje sredstva za čišćenje (uređaji s ABS spremnikom ili bocom za raspršivanje)

⚠ UPOZORENJE

Neprikladna sredstva za pranje

Opasnost po zdravlje, oštećenje uređaja
Koristite samo preporučena sredstva za čišćenje. Kod uporabe drugih sredstava za čišćenje vlasnik uređaja snosi odgovornost za povećanu opasnost u pogledu sigurnosti rada i opasnosti od nezgode.

Upotrebljavajte samo sredstva za čišćenje koja ne sadrže otapala, solnu i fluorovodičnu kiselinu.

Pridržavajte se sigurnosnih naputaka na sredstvima za čišćenje.

PAŽNJA

Opasnost od oštećenja

Otopina za čišćenje s temperaturom iznad 50 °C može dovesti do oštećenja uređaja. U spremnik ili bocu za raspršivanje nalijevajte samo otopinu za čišćenje s temperaturom od najviše 50 °C.

1. Nalijte otopinu za čišćenje.
 - a Uređaji s ABS spremnikom: Napunite do oznake MAX u spremniku.
 - b Uređaji s ABS bocom za raspršivanje: Odvijte spremnik boce za raspršivanje, napunite ga do oznake MAX i ponovno ga pričvrstite. Više puta aktivirajte motku crpke kako biste stvorili tlak u boci za raspršivanje.

Slika G

- ① Motka crpke
- ② Ručica za prskanje
- ③ Spremnik

Rad

Namještanje nagiba pogonske motke

⚠ UPOZORENJE

Opasnost od nezgoda

Ako se pogonska motka pomakne dok motor radi, uređaj može izvoditi nekontrolirane pokrete.

Namještajte pogonsku motku samo dok je uređaj isključen.

1. Povucite polugu za podešavanje nagiba i držite je.
2. Dovedite pogonsku motku u ugodan položaj (otprilike visina struka).
3. Pustite ručicu za podešavanje nagiba.
4. Lagano pomaknite pogonsku motku gore i dolje dok se ne uglati.

Uključivanje uređaja

⚠ UPOZORENJE

Opasnost od ozljeda

Bez trenja na podu, četka ili jastučić mogu postići jako velike brojeve okretaja. Mogu biti odbačeni i uzrokovati ozljede.

Ne uključujte uređaj kada je glava za čišćenje zakrenuta prema gore.

Ne smije se prekoračiti maksimalna dopuštena impedancija mreže na električnom priključku (vidi u tehničkim podacima).

Kod nejasnoća u pogledu impedancije mreže na Vašem priključku obratite se Vašem distributeru električne energije.

PAŽNJA

Opasnost od oštećenja

Ako se uređaj dugo upotrebljava na mjestu, podne obloge se mogu oštetiti.

Uvijek pomičite uređaj dok je uključen.

1. Zakrenite kuku za kabel prema gore i potpuno odmotajte mrežni kabel.
2. Utaknite mrežni utikač u utičnicu. Indikator „Mrežni napon“ svijetli.
3. Držite ručke s obje ruke.
4. Pritisnite i držite lijevu ili desnu tipku za otpuštanje. Tipke za otpuštanje mogu se pritisnuti samo ako pogonska motka ne stoji okomito.
5. Povucite polugu za uključivanje i isključivanje na istoj strani - uređaj će se pokrenuti.

6. Otpustite tipku za deblokiranje.
7. Pustite polugu za uključivanje/isključivanje kako biste prekinuli rad.

Čišćenje

1. Uključite uređaj.
2. **Uređaji s ABS spremnikom:** Vlačnu motku zakačite na unutarnji ili vanjski zarez na poluzi otopine za čišćenje.
 - a Unutarnji zarez: Prilikom uporabe poluge otopine za čišćenje dodaje se smanjena količina otopine za čišćenje.
 - b Vanjski zarez: Prilikom uporabe poluge otopine za čišćenje dodaje se maksimalna količina otopine za čišćenje.

Napomena

Otpustite polugu otopine za čišćenje 30 sekundi prije isključivanja stroja jer nakon puštanja poluge dolazi do naknadnog istjecanja određene količine otopine.

Slika H

- ① Unutarnji zarez
 - ② Vanjski zarez
 - ③ Poluga otopine za čišćenje
 - ④ Vlačna motka
3. **Uređaji s ABS bocom za raspršivanje:** Ako je potrebno, dodajte otopinu za čišćenje tako da povučete polugu otopine za čišćenje.
 4. Gurnite odnosno povucite uređaj preko površine koju treba očistiti. Za bočno upravljanje ručke lagano povucite prema gore - uređaj se pomiče udesno. Ručke lagano pritisnite prema dolje - uređaj se pomiče ulijevo.

Slika I

5. Ako je područje vrlo prljavo, prijedite preko tog mjesta nekoliko puta.
6. Zatim usisajte prljavu vodu mokrim usisavačem ili je obrišite krpom.

Usisavanje (samo uređaji s ABS usisavanjem)

PAŽNJA

Opasnost od oštećenja prilikom usisavanja tekućina i vlažne prljavštine
Usisna jedinica će se oštetiti ako se usisavaju tekućine i vlažna prljavština.

Usisavajte samo suhu prljavštinu, nikada tekućine ili vlažnu prljavštinu.

1. Pritisnite prekidač za uključivanje / isključivanje usisavanja u položaj UKLJ. (EIN).
2. Uključite uređaj i pomičite ga po površini za usisavanje.
3. Za promjenu snage usisavanja pomaknite klizač za regulaciju jačine usisavanja u stranu.

Slika J

- ① Tipka za isključivanje/uključivanje usisavanja
- ② Klizač za regulaciju snage usisavanja

Stavljanje izvan pogona

1. Izvucite strujni utikač iz utičnice.
2. Povucite polugu za podešavanje nagiba i držite je.
3. Postavite pogonsku motku u okomiti položaj.
4. Pustite ručicu za podešavanje nagiba.
5. Lagano pomaknite pogonsku motku naprijed i nazad dok se ne uglavi.
6. **Uređaji s ABS spremnikom ili ABS bocom za raspršivanje:** Izvadite preostalu otopinu za čišćenje iz spremnika ili boce za raspršivanje.
7. **Uređaji s ABS spremnikom:** Isperite spremnik čistom vodom i ispraznite ga.
8. **Uređaji s ABS bocom za raspršivanje:** Isperite sustav raspršivanja čistom vodom i ispraznite ga.
9. Okrenite kuku kabla prema dolje i omotajte mrežni kabel oko drške i kuke kabla.
10. Izvadite četku ili pogonsku ploču s jastučićem.
11. Uređaj očistite vlažnom krpom.

Transport

⚠ OPREZ

Nepridržavanje težine

Opasnost od ozljeda i oštećenja

Pri transportu uzmite u obzir težinu uređaja.

1. Povucite ručicu za podešavanje nagiba i ručku postavite u okomiti položaj.
2. Pustite ručicu za podešavanje nagiba.
3. Nagnite uređaj prema natrag i vozite do odredišta.
4. Kod transporta u vozilima uređaj osigurajte od klizanja i prevrtanja u skladu s dotičnim važećim direktivama.

Skladištenje

⚠ OPASNOST

Opasnost od strujnog udara, opasnost od smrzavanja

Voda koja proдре u uređaj može prouzročiti električni udar.

Voda u uređaju može se smrznuti i prouzročiti štetu.

Uređaj čuvajte samo u zatvorenim prostorijama.

⚠ OPREZ

Nepridržavanje težine

Opasnost od ozljeda i oštećenja

Pri transportu i skladištenju uzmite u obzir težinu uređaja.

1. Skladištite uređaj samo u zatvorenim prostorijama.
2. Izvadite četku ili jastučić / pogonsku ploču.

PAŽNJA

U slučaju prekida rada, uređaj ne ostavljajte dulje od 1 sata na četki ili jastučiću / pogonskoj ploči, u protivnom će doći do oštećenja četke ili jastučića / pogonske ploče.

Slika K

Njega i održavanje

⚠ UPOZORENJE

Opasnost od ozljeda

Uređaj se može neočekivano pokrenuti.

Prije nego što počnete raditi na uređaju, obavezno izvucite utikač iz utičnice.

1. Prljave jastučice perite na maksimalno 60 °C.
2. Očistite kućište uređaja vlažnom krpom, a zatim ga osušite.
3. Provjerite da mrežni kabel i utikač nemaju oštećenja, oštećene dijelove treba zamijeniti električar.

Zamijenite filtarsku vrećicu odnosno filter ispušnog zraka (uređaji s ABS usisavanjem)

1. Provjerite je li mrežni utikač isključen iz napajanja.
 2. Otključajte i skinite poklopac.
- #### Slika L
3. Držać okrenite u smjeru suprotnom od kazaljke na satu i izvadite filtarsku vrećicu prema dolje.

4. **Najkasnije nakon što ste 5 puta promijenili filtarsku vrećicu:** Izvucite držač filtra ispušnog zraka i otvorite ga.
5. Zamijenite filter ispušnog zraka.
6. Ugradite filter ispušnog zraka i filtarsku vrećicu obrnutim redoslijedom.

Pomoć u slučaju smetnji

⚠ UPOZORENJE

Opasnost od ozljeda

Uređaj se može neočekivano pokrenuti.

Prije izvođenja radova na uređaju obvezno izvucite utikač iz utičnice.

U slučaju kvarova koji se ne mogu otkloniti pomoću sljedećih naputaka obratite se korisničkoj službi.

Nedovoljan rezultat čišćenja

- Zamijenite prljavu četku ili jastučić.
- Zamijenite istrošenu četku ili jastučić.
- Provjerite je li korišteno sredstvo za čišćenje prikladno za dotičnu primjenu.
- Provjerite jesu li korištena četka ili jastučić prikladni za dotičnu primjenu.

Uređaj snažno vibrira

- Provjerite jesu li četka ili jastučić oštećeni, po potrebi ih zamijenite.
- Provjerite središnji položaj jastučića na pogonskoj ploči, ako je potrebno, pričvrstite ga tako da se nalazi u sredini.
- Provjerite je li jastučić dobro pričvršćen, po potrebi zamijenite jastučić odnosno pogonsku ploču.

Četka ili jastučić se ne okreću

- Provjerite blokiraju li strani predmeti četku ili pogonsku ploču, po potrebi uklonite strane predmete.
- Utaknite strujni utikač u utičnicu.
- Zaštita od preopterećenja se aktivirala, uređaj ostavite 30 min. da se ohladi.

Uređaji sa setom za pričvršćivanje spremnika

Nanošenje premale količine otopine

- Napunite spremnik otopinom za čišćenje.
- Pričvrstite vlačnu motku na polugu otopine za čišćenje.
- Provjerite postoje li na crijevu otopine za čišćenje savijanja, po potrebi ih uklonite.

Uređaji s ABS bocom za raspršivanje

Sustav za raspršivanje ne prska ili ne prska dovoljno

- U bocu za raspršivanje ulijte otopinu za čišćenje.
- Aktivirajte motku crpke nekoliko puta kako biste stvorili dovoljan tlak.
- Očistite mlaznicu za prskanje.
- Isperite sustav za raspršivanje čistom vodom.

Uređaji s ABS usisavanjem

Usisavanje ne radi ili je usisna snaga premala

- Utaknite strujni utikač u utičnicu.
- Utaknite mrežni utikač za usisavanje u uređaj.
- Zatvorite klizač za regulaciju snage usisavanja.
- Provjerite je li usisno crijevo ispravno postavljeno na usisnoj jedinici i usisnoj pregači, po potrebi ga ispravno pričvrstite.
- Ako upozoravajuće svjetlo usisavanja svijetli crveno:
 - a provjerite je li usisno crijevo začepljeno, po potrebi uklonite začepljenje
 - b Provjerite jesu li filtarska vrećica i filter ispušnog zraka zaprljani / začepljeni, po potrebi ih zamijenite.
- Provjerite je li usisna pregača ispravno pričvršćena na glavu za čišćenje, po potrebi je ispravno pričvrstite.
- Provjerite ima li na usisnoj pregači tragova istrošenosti i oštećenja, po potrebi je zamijenite.

Jamstvo

U svakoj zemlji vrijede jamstveni uvjeti koje je izdala nadležna organizacija za distribuciju. Moguće kvarove na Vašem uređaju popravljamo besplatno unutar jamstvenog roka ako je uzrok materijalna pogreška ili pogreška u proizvodnji. U slučaju koji podliježe jamstvu obratite se s potvrdom o plaćanju Vašem prodavaču ili sljedećoj ovlaštenoj lokaciji servisne službe. (vidi adresu na poleđini)

Tehnički podaci

		BDP 43/400 C
Podaci o snazi uređaja		
Napon	V	220-240
Faza	~	1
Frekvencija	Hz	50
Maksimalna dopuštena impedancija mreže	Ω	0.401
Priključna snaga	W	1300
Uisna snaga priključka maks.	W	1500
Zapremnina spremnika svježe vode	l	12
Maks. uspon područja rada	%	2
Površinski učinak	m^2/h	475
Spužvasti disk		
Promjer četke / jastučića	mm	430
Broj okretaja četke / jastučića	1/min	380
Tlak nalijeganja četke / jastučića	g/cm^2	22
Dimenzije i težine		
Duljina	mm	650
Širina	mm	470
Visina	mm	1210
Težina	kg	32
Duljina kabla	m	15
Vrijednosti utvrđene prema EN 60335-2-67		
Vrijednost vibracije šaka-ruka	m/s^2	<2,5
Nesigurnost K	dB(A)	0,3
Razina zvučnog tlaka L_{pA}	dB(A)	54,9
Vršna razina zvučnog tlaka L_{pCpeak}	dB(A)	73,4
Razina zvučne snage L_{WA}	dB(A)	67,7
Razina zvučnog tlaka s usisavanjem L_{pA}	dB(A)	72,7

BDP
43/400
C

Vršna razina zvučnog tlaka s usisavanjem L_{pCpeak} dB(A) 87,2

Razina zvučne snage s usisavanjem L_{WA} dB(A) 86,9

Pridržano pravo na tehničke izmjene.

EU izjava o sukladnosti

Ovime izjavljujemo da je dolje označeni stroj na temelju svoje koncepcije i konstrukcije kao i izvedbe koju mi stavljamo u promet sukladan odgovarajućim temeljnim sigurnosnim i zdravstvenim zahtjevima EU direktiva. U slučaju izmjene stroja koja nije dogovorena s nama ova izjava gubi svoju valjanost.

Proizvod: čistač podova

Tip: 1.291-xxx

Relevantne EU direktive

2006/42/EZ (+2009/127/EZ)

2014/30/EU

2011/65/EU

Primijenjene usklađene norme

EN 60335-1

EN 60335-2-67

EN 55014-1: 2006+A1: 2009+A2: 2011

EN 55014-2: 1997+A1: 2001+A2: 2008

EN 61000-3-2: 2014

EN 61000-3-11: 2000

EN 62233: 2008

Primijenjene nacionalne norme

-

Dolje potpisani djeluju u ime i po opunomoćenju rukovodstva.



H. Jenner
Chairman of the Board of Management



S. Reiser
Director Regulatory Affairs & Certification

Opunomoćenik za dokumentaciju:

S. Reiser

Alfred Kärcher SE & Co. KG

Alfred-Kärcher-Str. 28 - 40

71364 Winnenden (Njemačka)

Tel.: +49 7195 14-0

Telefaks: +49 7195 14-2212

Winnenden, 01.03.2020.

Sadržaj

Opšte napomene	153
Namenska upotreba.....	153
Sigurnosne napomene	153
Zaštita životne sredine	153
Pribor i rezervni delovi	154
Obim isporuke.....	154
Komandni elementi	154
Montaža	154
Puštanje u pogon	155
Rad	155
Stavljanje van pogona.....	157
Transport.....	157
Skladištenje.....	157
Nega i održavanje	157
Pomoć u slučaju smetnji	158
Garancija.....	158
Tehnički podaci	159
EU izjava o usklađenosti.....	159

Opšte napomene



Pre prve upotrebe, pročitajte originalna uputstva za upotrebu i priložene bezbednosne instrukcije. Postupajte u skladu sa tim. Sačuvajte obe knjižice za buduću upotrebu ili sledeće vlasnike.

Namenska upotreba

Koristite ovaj uređaj isključivo u skladu sa podacima u ovom uputstvu za rad.

- Ovaj uređaj je pogodan za profesionalnu upotrebu, npr. u hotelima, školama, bolnicama, fabrikama, radnjama, kancelarijama i prostorima za iznajmljivanje.
- Koristite uređaj samo za čišćenje tvrdih površina koje nisu osetljive na vlagu i na poliranje.
- Koristite uređaj samo na temperaturama okoline između +5°C i +40°C.
- Nemojte koristiti uređaj za čišćenje zaleđenih podova (npr. u hladnjačama).
- Uređaj opremite samo originalnim priborom i rezervnim delovima.
- Koristite uređaj samo za čišćenje podova u zatvorenom prostoru odn. na natkrivenim površinama.

- Nemojte koristiti uređaj za čišćenje javnih saobraćajnica.
- Uređaj ne sme da se koristi na otvorenom.
- Nemojte koristiti uređaj u korozivnom okruženju.
- Ni u kojem slučaju nemojte koristiti uređaj u okruženjima u kojima postoji opasnost od eksplozije.
- Koristite uređaj samo na površinama sa maksimalnim usponom, koji je naveden u odeljku "Tehnički podaci".
- U utičnicu na uređaju priključujte samo pribor, koji je naveden u poglavlju „Pribor“.

Sigurnosne napomene

Pre prvog korišćenja uređaja, pročitajte i uvažite ovo uputstvo za rad i priloženu brošuru sa sigurnosnim napomenama za diskaste mašine, br. 5.956-659.0 i postupajte u skladu sa istima.

Sigurnosni uređaji

⚠ OPREZ

Sigurnosni uređaji koji ne postoje ili su izmenjeni

Sigurnosni uređaji služe za vašu zaštitu. Nikada nemojte menjati ili zaobilaziti sigurnosne uređaje.

Taster za deblokadu

Uređaj se ne može pokrenuti ako se ne aktivira taster za deblokadu.

Zaštita životne sredine



Ambalaža može da se reciklira. Pakovanja odložite u otpad na ekološki način.



Električni i elektronski uređaji sadrže dragocene materijale koji se mogu reciklirati, a često i sastavne delove kao što su baterije, akumulatori ili ulje koji, u slučaju pogrešnog rukovanja ili pogrešnog odlaganja u otpad mogu da predstavljaju potencijalnu opasnost za zdravlje ljudi i životnu sredinu. Međutim, ovi sastavni delovi su neophodni za pravilan rad uređaja. Uređaji označeni ovim simbolom ne smeju da se odlažu u kućni otpad.

Napomene o sastojcima (REACH)

Aktuelne informacije o sastojcima možete pronaći na: www.kaercher.com/REACH

Pribor i rezervni delovi

Koristite samo originalni pribor i originalne rezervne delove pošto oni garantuju bezbedan rad i rad bez smetnji na uređaju. Informacije o priboru i rezervnim delovima možete pronaći na www.kaercher.com.

Pribor

Naziv	Kataloški br.
ABS rezervoar sp. BDP 43/400 C	2.644-237.0
ABS usisavanje sp. BDP 43/400 C	2.644-238.0
ABS bočica za prskanje sp. BDP 43/400 C	2.644-239.0
Zaštitni stubovi, gumeni prsten	6.994-155.0
Poliranje četki D 430	6.370-044.0
Četka, Palmira	6.370-046.0
Četka za ribanje D 430	6.370-047.0
Noseći kotur, disk D 430	6.370-063.0
Disk, crveni	6.369-470.0
Disk za poliranje, beli	6.369-469.0
Disk za poliranje, bež, sa prirodnom dlakom	6.371-149.0
Disk za poliranje, bež	6.371-081.0
Dijamantni disk, zeleni, 5 komada	6.371-238.0
Dijamantni disk, beli, 5 komada	6.371-256.0
Dijamantni disk, žuti, 5 komada	6.371-257.0

Obim isporuke

Prilikom otpakivanja proverite da li je sadržaj potpun. Ukoliko nedostaje pribor ili u slučaju transportnih oštećenja obavestite vašeg distributera.

Komandni elementi

Slika A

- ① BDP 43/400 C

- ② BDP 43/400 C sa dodatkom (ABS) rezervoar
③ BDP 43/400 C sa ABS bočicom za prskanje
④ BDP 43/400 C sa ABS usisavanjem
⑤ Glava za čišćenje
⑥ Natpisna pločica
⑦ Strujni kabl sa strujnim utikačem
⑧ Kuka za kabl, rotirajuća
⑨ Rasterećenje uvlačenja
⑩ Pogonska šipka
⑪ Vučna šipka *
⑫ Rezervoar*
⑬ Crevo rastvora za čišćenje*
⑭ Šipka pumpe**
⑮ Poluga za prskanje**
⑯ Bočica za prskanje**
⑰ Četka ili noseći kotur / disk
⑱ Nastavak za prskanje**
⑲ Kontrolna lampica napona električne mreže
⑳ Ručka
㉑ Prekidač za usisavanje UKLJ. / ISKLJ.***
㉒ Upozoravajuće svetlo usisavanja***
㉓ Strujni utikač usisavanja***
㉔ Poluga rastvora za čišćenje
㉕ Poluga za UKLJUČIVANJE/ ISKLJUČIVANJE
㉖ Taster za deblokadu
㉗ Poluga za podešavanje nagiba
㉘ Keclja za usisavanje***
㉙ Usisno crevo***
㉚ Filter izduvnog vazduha***
㉛ Vrećica za prašinu***
㉜ Usisna jedinica***
㉝ Klizač regulacije usisne struje***

* samo sa ABS rezervoarom

** samo sa ABS bočicom za prskanje

*** samo sa ABS usisavanjem

Montaža

Montaža pogonske šipke

1. Usmerite otvore na pogonskoj šipki u skladu sa otvorima na glavi za čišćenje.

Slika B

- ① Pogonska šipka
② Zavrtnji (3 komada)

- ③ Glava za čišćenje
2. Umetnite zavrtnje sa podloškama i pritegnite zaporne navrtke sa podloškama (moment pritezanja: 25 Nm).

Napomena

Nemojte previše zatezati zaporne navrtke. Pogonska šipka ne sme da se zaglavi u prihvatniku i posle deblokade se mora nagnuti bez napora.

3. Utaknite utikač u utičnicu na glavi za čišćenje.

Slika C

- ① Utikač
- ② Poklopac
- ③ Zavrtnji (2 komada)
4. Stavite poklopac i pritegnite ga zavrtnjima sa podloškama.
5. Okačite mrežni kabl odozdo u rasterećenje uvlačenja kao što je prikazano.

Slika D

- ① Mrežni kabl
- ② Rasterećenje uvlačenja

Puštanje u pogon

Stavljanje četke ili nosećeg kotura sa diskom

1. Izaberite četku koja je odgovarajuća za čišćenje ili odgovarajući disk sa nosećim koturom.
2. Uverite se da je izvučen strujni utikač.
3. Nagnite uređaj unazad i pažljivo ga postavite na dršku.

Slika E

4. Postavite četku ili noseći kotur na uređaj i okrenite za 45° suprotno od smera kazaljke na satu.

Slika F

5. Nakon montaže nosećeg kotura: Centrirajte i pritisnite disk na nosećem koturu.
6. Poravnajte uređaj.

Sipajte sredstvo za negu (uređaji sa ABS rezervoarom ili bočicom za prskanje)

△ UPOZORENJE

Nepodobna sredstva za čišćenje

Opasnost po zdravlje, oštećenje uređaja
Koristite samo preporučena sredstva za čišćenje. Za ostala sredstva za čišćenje, vlasnik nosi povećani rizik po pitanju sigurnosti na radu i opasnosti od nesreća. Koristiti samo sredstva za čišćenje koja ne sadrže rastvarače, sonu i fluorovodičnu kiselinu.

Obratiti pažnju na sigurnosne napomene na sredstvima za čišćenje.

PAŽNJA

Opasnost od oštećenja

Temperatura rastvora za čišćenje iznad 50°C može dovesti do oštećenja uređaja. U rezervoar za deterđent ili bočicu za prskanje sipajte samo rastvor za čišćenje sa temperaturom od maksimalno 50°C.

1. Sipajte rastvor za čišćenje.
 - a Uređaji sa ABS rezervoarom: Sipajte u rezervoar do oznake MAKS.
 - b Uređaji sa ABS bočicom za prskanje: Odrvnite rezervoar bočice za prskanje, sipajte do oznake MAKS i ponovo zavrnite. Više puta pritisnite šipku pumpe da biste napravili pritisak u bočici za prskanje.

Slika G

- ① Šipka pumpe
- ② Poluga za prskanje
- ③ Rezervoar

Rad

Podešavanje nagiba pogonske šipke

△ UPOZORENJE

Opasnost od nesreće

Ako se podešavanje pogonske šipke vrši kada motor radi, može da dođe do nekontrolisanih pomeranja uređaja. Pogonsku šipku podešavajte samo kada je uređaj isključen.

1. Polugu za podešavanje nagiba povucite i čvrsto držite.

2. Pogonsku šipku postavite u prijatan položaj (otprilike u visini kukova).
3. Pustite polugu za podešavanje nagiba.
4. Pogonsku šipku okrećite lagano gore-dole, sve dok ne nalegne.

Uključivanje uređaja

△ UPOZORENJE

Opasnost od povreda

Bez čišćenja podova četka ili disk mogu da dostignu veoma velike brojeve obrtaja. One mogu da budu odbačene i da izazovu povrede.

Nemojte uključivati uređaj ako je glava za čišćenje zakrenuta prema gore.

Maksimalno dozvoljena mrežna impedanca na električnoj tački priključka (vidi Tehničke podatke) ne sme da se prekorači.

U slučaju nedoumica po pitanju mrežne impedance na vašoj tački priključka, stupite u kontakt sa vašim preduzećem za snabdevanje električnom energijom.

PAŽNJA

Opasnost od oštećenja

Ako se uređaj duže vreme koristi u mestu, onda može da se ošteti podna obloga.

Uređaj stalno pomerajte dok je uključen.

1. Držač kabla okrenite nagore i skroz odvijte mrežni kabl.
2. Strujni utikač utaknite u strujnu utičnicu. Svetli kontrolna lampica „Napon električne mreže“.
3. Dršku držite čvrsto obema rukama.
4. Pritisnite levi ili desni taster za deblokadu i čvrsto držite.
Tasteri za deblokadu se mogu pritisnuti samo kada pogonska šipka ne stoji vertikalno.
5. Povucite polugu za UKLJ. / ISKLJ.: na istu stranu - uređaj se pokreće.
6. Pustite taster za deblokadu.
7. Za prekid rada, pustite polugu za UKLJUČIVANJE/ISKLJUČIVANJE.

Čišćenje

1. Uključite uređaj.
2. **Uređaji sa ABS rezervoarom:** Vučnu šipku zakačite u unutrašnji ili spoljašnji urez na poluzi rastvora za čišćenje.

a Unutrašnji urez: Pritiskom poluge rastvora za čišćenje se dovodi smanjena količina rastvora za čišćenje.

b Spoljašnji urez: Pritiskom poluge rastvora za čišćenje se dovodi maksimalna količina rastvora za čišćenje.

Napomena

Otpustite polugu rastvora za čišćenje 30 sekundi pre nego što isključite mašinu, jer određena količina rastvora za čišćenje još cirkuliše.

Slika H

- ① Unutrašnji urez
 - ② Spoljašnji urez
 - ③ Poluga rastvora za čišćenje
 - ④ Vučna šipka
3. **Uređaji sa ABS bočicom za prskanje:**
Po potrebi dovodite rastvor za čišćenje, u tu svrhu povucite polugu rastvora za čišćenje.
 4. Gurajte odn. vucite uređaj preko površine koja treba da se očisti.
Za bočno upravljanje lagano povucite drške nagore - uređaj se pomera udesno.
Drške lagano pritisnite nadole - uređaj se pomera ulevo.

Slika I

5. U slučaju snažnog zaprljanja, više puta pređite preko tog mesta.
6. Nakon toga, usisajte prljavu vodu pomoću usisivača za mokro usisavanje ili pokupite pomoću krpe.

Usisavanje (samo uređaji sa ABS usisavanjem)

PAŽNJA

Opasnost od oštećenja prilikom usisavanja tečnosti i grube prljavštine
Prilikom usisavanja tečnosti i vlažne prljavštine se oštećuje usisna jedinica. Usisavajte samo suhu prljavštinu, nikada tečnost ili vlažnu prljavštinu.

1. Pritisnite prekidač za UKLJ. / ISKLJ. usisavanja u položaj UKLJUČEN.
2. Uključite uređaj i pomerajte ga po površini koja treba da se usisa.

3. Za promenu usisne snage, klizač regulisanja usisne snage pomerite u stranu.

Slika J

- ① Prekidač za usisavanje UKLJ. / ISKLJ.
- ② Klizač regulisanja usisne snage

Stavljanje van pogona

1. Strujni utikač izvucite iz utičnice.
2. Polugu za podešavanje nagiba povucite i čvrsto držite.
3. Postavite pogonsku šipku u uspravan položaj.
4. Pustite polugu za podešavanje nagiba.
5. Pogonsku šipku pomerajte lagano napred-nazad, sve dok ne ulegne.
6. **Uređaji sa ABS rezervoarom ili ABS bočicom za prskanje:** Uklonite preostali rastvor za čišćenje iz rezervoara ili bočice za prskanje.
7. **Uređaji sa ABS rezervoarom:** Isperite rezervoar čistom vodom i ispraznite ga.
8. **Uređaji sa ABS bočicom za prskanje:** Isperite sistem za prskanje čistom vodom i ispraznite ga.
9. Kuku kabla okrenite nagore i namotajte mrežni kabl oko drške i kuke kabla.
10. Demontirajte četku ili noseći kotur sa diskom.
11. Uređaj očistite vlažnom krpom.

Transport

△ OPREZ

Zanemarivanje težine

*Opasnost od povreda i oštećenja
Prilikom transporta obratite pažnju na težinu uređaja.*

1. Povucite polugu za podešavanje nagiba i postavite rukohvat uspravno.
2. Pustite polugu za podešavanje nagiba.
3. Nagnite uređaj unazad i odvezite ga do ciljnog mesta.
4. Prilikom transporta u vozilima, uređaj osigurati od isklizavanja i prevrtanja u skladu sa važećim direktivama.

Skladištenje

△ OPASNOST

Opasnost od električnog udara, opasnost od smrzavanja

Voda koja ulazi u uređaj može da dovede do električnog udara.

Voda se može zamrznuti u uređaju i prouzrokovati štetu.

Uređaj skladištite samo u unutrašnjem prostoru.

△ OPREZ

Nepoštovanje težine

Opasnost od povreda i oštećenja

Prilikom transporta i skladištenja obratiti pažnju na težinu uređaja.

1. Uređaj skladištite samo u unutrašnjim prostorima.
2. Demontirajte četku ili disk / noseći kotur.

PAŽNJA

Ne ostavljajte uređaj duže od 1 h na četki ili na disku u slučaju prekida u radu, jer se u tom slučaju može oštetiti četka ili disk/noseći kotur.

Slika K

Nega i održavanje

△ UPOZORENJE

Opasnost od povreda

Uređaj može neočekivano da se pokrene.

Obavezno izvucite strujni utikač iz utičnice, pre nego započnete radove na uređaju.

1. Zaprjlane diskove perite na maksimalno 60°C.
2. Kućite uređaja očistite vlažnom krpom i zatim dobro posušite.
3. Proverite da li ima oštećenja a strujnom utikaču, angažujte električara da zameni oštećene delove.

Zamena filterske vrećice ili filtera izduvnog vazduha (uređaji sa ABS usisavanjem)

1. Uverite se da je izvučen strujni utikač.
2. Otključajte i skinite poklopac.

Slika L

3. Okrenite držač u smeru suprotnom od kretanja kazaljke na satu i izvucite filtersku vrećicu nadole.

4. **Najkasnije posle pete zamene filterske vrećice:** Izvucite držač filtera izduvnog vazduha i otvorite ga.
5. Zamenite filter izduvnog vazduha.
6. Ugradite filter izduvnog vazduha i filtersku vrećicu obrnutim redosledom.

Pomoć u slučaju smetnji

⚠ UPOZORENJE

Opasnost od povreda

Uređaj može neočekivano da se pokrene. Obavezno izvucite strujni utikač iz utičnice, pre nego započnete radove na uređaju.

U slučaju smetnji koje ne mogu da se otklone uz pomoć sledećih napomena, obratite se servisnoj službi.

Nedovoljan rezultat čišćenja

- Zamenite prljavu četku ili disk.
- Zamenite istrošenu četku ili disk.
- Proverite da li je korišćeni deterdžent pogodan za dati slučaj primene.
- Proverite da li su korišćena četka ili disk pogodni za slučaj primene.

Uređaj snažni vibrira

- Proverite da li ima oštećenja na četki ili disku, po potrebi zamenite.
- Proverite da li je položaj diska na nosećem koturu centriran, po potrebi centrirajte disk.
- Proverite pričvršćenje diska, po potrebi zamenite disk odn. noseći kotur.

Četka ili disk se ne okreću

- Proverite da li strana tela blokiraju četku ili noseći kotur, po potrebi uklonite strana tela.
- Strujni utikač utaknite u utičnicu.
- Aktivirala se zaštita od preopterećenja, ostavite uređaj da se ohladi 30 min.

Uređaji sa dodatkom rezervoara

Premalo ispuštanje rastvora za čišćenje

- Rezervoar za gorivo napunite rastvorom za čišćenje.
- Okačite vučnu šipku na polugu rastvora za čišćenje.
- Proverite da li je crevo rastvora za čišćenje presavijeno i po potrebi ga ispravite.

Uređaji sa ABS bočicom za prskanje

Sistem za prskanje uopšte ne prska ili prska nedovoljno

- Sipajte rastvor za čišćenje u bočicu za prskanje.
- Više puta pritisnite šipku pumpe da biste napravili dovoljan pritisak.
- Očistite nastavak za prskanje.
- Isperite sistem za prskanje čistom vodom.

Uređaji sa ABS usisavanjem

Usisavanje ne radi ili je premala usisna snaga

- Strujni utikač utaknite u utičnicu.
- Utaknite strujni utikač za usisavanje na uređaju.
- Zatvorite klizač regulisanja usisne snage.
- Proverite da li je usisno crevo pravilno postavljeno na usisnoj jedinici i kecelji za usisavanje, po potrebi ga pravilno utaknite.
- Ako upozoravajuće svetlo usisavanja svetli crveno:
 - a Proverite da li ima začepjenja na usisnom crevu, po potrebi uklonite začepljenje
 - b Proverite da li na filterskoj vrećici i filteru izduvnog vazduha ima prljavštine / začepjenja, po potrebi ih zamenite.
- Proverite da li je usisna kecelja pravilno postavljena na glavu za čišćenje, po potrebi je pravilno postavite.
- Proverite da li ima habanja i oštećenja na usisnoj kecelji, po potrebi je zamenite.

Garancija

U svakoj zemlji važe uslovi garancije koje je izdala naša nadležna distributivna organizacija. Bilo kakve smetnje na uređaju otklanjamo besplatno u garantnom roku, ukoliko je uzrok smetnje greška u materijalu ili proizvodnji. U slučaju koji podleže garanciji obratite se sa računom vašem distributeru ili narednoj ovlašćenoj lokaciji servisne službe. (Adresu vidi na poleđini)

Tehnički podaci

		BDP 43/400 C
Podaci o snazi uređaja		
Napon	V	220-240
Faza	~	1
Frekvencija	Hz	50
Maksimalno dozvoljena mrežna impedanca	Ω	0.401
Priključna snaga	W	1300
Priključna snaga usisavanje maks.	W	1500
Zapremina rezervoara za svežu vodu	l	12
Maks. uspon u radnom području	%	2
Površinski učinak	m^2/h	475
Disk		
Prečnik četki / diska	mm	430
Broj obrtaja četki / diska	1/min	380
Pritisak naleganja četke / diska	g/cm^2	22
Dimenzije i težine		
Dužina	mm	650
Širina	mm	470
Visina	mm	1210
Težina	kg	32
Dužina kabla	m	15
Utvrđene vrednosti prema EN 60335-2-67		
Vrednost vibracije na šaci i ruci	m/s^2	<2,5
Nepouzdanost K	dB(A)	0,3
Nivo zvučnog pritiska L_{pA}	dB(A)	54,9
Vršni nivo zvučnog pritiska L_{pCpeak}	dB(A)	73,4
Nivo zvučne snage L_{WA}	dB(A)	67,7
Nivo zvučnog pritiska sa usisavanjem L_{pA}	dB(A)	72,7
Vršni nivo zvučnog pritiska sa usisavanjem L_{pCpeak}	dB(A)	87,2

BDP
43/400
C

Nivo zvučnog pritiska sa usisavanjem L_{WA} dB(A) 86,9

Zadržano pravo na tehničke promene.

EU izjava o usklađenosti

Ovim putem izjavljujemo da mašina označena u nastavku, na osnovu svoje koncepcije i konstrukcije kao i u izvedbi koju smo pustili u promet, odgovara važećim osnovnim zahtevima za bezbednost i zdravlje iz EU direktiva. U slučaju izmena na mašini bez naše saglasnosti ova izjava prestaje da važi. Proizvod: Čistač poda

Tip: 1.291-xxx

Važeće direktive EU

2006/42/EZ (+2009/127/EZ)
2014/30/EU
2011/65/EU

Primenjeni harmonizovani standardi

EN 60335-1
EN 60335-2-67
EN 55014-1: 2006+A1: 2009+A2: 2011
EN 55014-2: 1997+A1: 2001+A2: 2008
EN 61000-3-2: 2014
EN 61000-3-11: 2000
EN 62233: 2008

Primenjene nacionalne norme

-

Potpisnici deluju u ime i uz punomoć posloводства.



H. Jenner

Chairman of the Board of Management



S. Reiser

Director Regulatory Affairs & Certification

Lice ovlašćeno za dokumentaciju:

S. Reiser

Alfred Kärcher SE & Co. KG

Alfred-Kärcher-Str. 28 - 40

71364 Winnenden (Germany)

Tel.: +49 7195 14-0

Faks: +49 7195 14-2212

Winnenden, 2020/03/01

Съдържание

Общи указания	160
Употреба по предназначение	160
Указания за безопасност	160
Защита на околната среда	160
Акcesoари и резервни части.....	161
Комплект на доставката.....	161
Обслужващи елементи	161
Монтаж	162
Пускане в експлоатация	162
Експлоатация.....	163
Спиране от експлоатация.....	164
Транспортиране.....	164
Съхранение	165
Грижа и поддръжка	165
Помощ при повреди	165
Гаранция	166
Технически данни	166
Декларация за съответствие на ЕС	167

Общи указания



Преди първото използване на уреда прочетете това

оригинално ръководство за експлоатация и приложените указания за безопасност. Процедирайте съответно.

Запазете двете книжки за последващо използване или за следващия собственик.

Употреба по предназначение

Използвайте този уред само в съответствие с указанията, дадени в настоящото ръководство за експлоатация.

- Този уред е предназначен за промишлена употреба, напр. в хотели, училища, болници, фабрики, магазини, офиси и отдавани под наем обекти.
- Използвайте уреда само за почистване на твърди повърхности, които не са чувствителни към влага и към полиране.
- Използвайте уреда само при температура на околната среда между + 5 °C и + 40 °C.

- Не използвайте уреда за почистване на замръзнали подове (напр. в хладилни складове).
- Оборудвайте уреда само с оригинални принадлежности и резервни части.
- Използвайте уреда само за почистване на подове на закрито или покрити площи.
- Не използвайте уреда за почистване на обществени пътища.
- Уредът не трябва да се използва на открито.
- Не използвайте уреда в корозивна среда.
- Никога не използвайте уреда в потенциално застрашена от експлозии среда.
- Използвайте уреда само на повърхности с максимален наклон, посочен в раздел „Технически данни“.
- Към контакта в уреда включвайте само принадлежности, които са посочени в глава “Принадлежности”.

Указания за безопасност

Преди първото пускане на уреда в експлоатация прочетете и съблюдавайте настоящото ръководство за експлоатация и приложената брошура „Указания за безопасност на еднодискови машини за почистване“ № 5.956-659.0, и действайте съобразно тях.

Предпазни устройства

△ ПРЕДПАЗЛИВОСТ

Липсващи или променени предпазни устройства

Предпазните устройства служат за Вашата защита.

Никога не променяйте или пренебрегвайте предпазни устройства.

Бутон за деблокиране

Уредът не може да се стартира, ако не се натисне деблокиращият бутон.

Защита на околната среда



Опаковъчните материали подлежат на рециклиране. Моля, изхвърляйте опаковките по съобразен с околната среда начин.

 Електрическите и електронните уреди съдържат ценни материали, подлежащи на рециклиране, а често и съставни части, напр. батерии, акумулаторни батерии или масло, които при неправилно боравене или изхвърляне могат да представляват потенциална опасност за човешкото здраве и за околната среда. За правилното функциониране на уреда все пак тези съставни части са необходими. Обозначените с този символ уреди не трябва да бъдат изхвърляни заедно с битовите отпадъци.

Указания за съставни вещества (REACH)

Актуална информация относно съставни вещества можете да намерите тук: www.kaercher.com/REACH

Акcesoари и резервни части

Използвайте само оригинални акcesoари и оригинални резервни части, по този начин осигурявате безопасната и безпроблемна експлоатация на уреда. Информация относно акcesoари и резервни части ще намерите тук: www.kaercher.com.

Принадлежности

Обозначение	Каталожен №
ABS (прикачен комплект) резервоар компл. BDP 43/400 C	2.644-237.0
ABS изсмукване компл. BDP 43/400 C	2.644-238.0
ABS бутилка с аерозол компл. BDP 43/400 C	2.644-239.0
Предпазна рамка гумен пръстен	6.994-155.0
Четка за полиране D 430	6.370-044.0
Четка, Палмура	6.370-046.0
Четка за търкане D 430	6.370-047.0
Диск за подложка D 430	6.370-063.0
Подложка, червена	6.369-470.0
Подложка за полиране, бяла	6.369-469.0

Обозначение	Каталожен №
Подложка за полиране, бежова, с естествен косъм	6.371-149.0
Подложка за полиране, бежова	6.371-081.0
Диамантена подложка, зелена, 5 броя	6.371-238.0
Диамантена подложка, бяла, 5 броя	6.371-256.0
Диамантена подложка, жълта, 5 броя	6.371-257.0

Комплект на доставката

При разопаковане проверете съдържанието за цялост. При липсващи акcesoари или при транспортни щети, моля, обърнете се към Вашия дистрибутор.

Обслужващи елементи

Фигура А

- ① BDP 43/400 C
- ② BDP 43/400 C с прикачен комплект (ABS) резервоар
- ③ BDP 43/400 C с ABS бутилка с аерозол
- ④ BDP 43/400 C с ABS изсмукване
- ⑤ Почистваща глава
- ⑥ Типова табелка
- ⑦ Мрежов захранващ кабел с мрежов щепсел
- ⑧ Кука за кабела, въртяща се
- ⑨ Приспособление за разтоварване от опън
- ⑩ Лост
- ⑪ Теглителен лост*
- ⑫ Резервоар*
- ⑬ Маркуч за почистващ разтвор*
- ⑭ Лост за изпомпване**
- ⑮ Лост за пръскане**
- ⑯ Бутилка с аерозол**
- ⑰ Четка или диск/подложка
- ⑱ Пръскаща дюза**
- ⑲ Контролна лампа за мрежово напрежение
- ⑳ Ръкохватка
- ㉑ Прекъсвач Изсмукване ВКЛ./ИЗКЛ.***
- ㉒ Сигнална лампа Изсмукване***
- ㉓ Мрежов щепсел Изсмукване***
- ㉔ Лост за почистващ разтвор

- ⑫ Лост ВКЛ./ИЗКЛ.
- ⑬ Бутон за деблокиране
- ⑭ Лост за регулиране на наклона
- ⑮ Предпазител срещу навлизане на мръсотия при изсмукване***
- ⑯ Всмукателен маркуч***
- ⑰ Филтър за изходящ въздух***
- ⑱ Торбичка за прах***
- ⑳ Изсмукващо устройство***
- ㉑ Шибър за регулиране на силата на засмукване***

* само с ABS резервоар

** само с ABS бутилка с аерозол

*** само с ABS изсмукване

Монтаж

Монтиране на лоста

1. Подравнете отворите в лоста към отворите на почистващата глава.
Фигура В
- ① Лост
- ② Винтове (3 броя)
- ③ Почтистваща глава
2. Пъхнете винтовете с подложни шайби и ги затегнете със застопоряващи гайки с подложни шайби (въртящ момент на затягане: 25 Nm).

Указания

Не затягвайте застопоряващите гайки твърде силно. Лостът не трябва да се заклиня в държача и след деблокирането трябва да може да се накланя без усилие.

3. Включете щепсела в гнездото на почистващата глава.
Фигура С
- ① Щепсели
- ② Капак
- ③ Винтове (2 броя)
4. Поставете капака и го затегнете с винтове с подложни шайби.
5. Закачете мрежовия захранващ кабел отдолу в приспособлението за разтоварване от опън, както е показано.
Фигура D

- ① Мрежов захранващ кабел
- ② Приспособление за разтоварване от опън

Пускане в експлоатация

Поставяне на четка или диск с подложка

1. Изберете подходящата за задачата за почистване четка или съответна подложка с диск.
2. Уверете се, че мрежовият щепсел е изключен от контакта.
3. Наклонете уреда назад и внимателно го положете върху ръкохватката.
Фигура Е
4. Поставете четката или диска на уреда и завъртете на 45° обратно на часовниковата стрелка.

Фигура F

5. След монтажа на диск: Центрирайте и натиснете подложката върху възбуждащия диск.
6. Изправете уреда.

Наливане на почистващ препарат (уреди с ABS резервоар или бутилка с аерозол)

⚠ ПРЕДУПРЕЖДЕНИЕ

Неподходящи почистващи препарати

Опасност за здравето, повреда на уреда

Използвайте само препоръчаните почистващи препарати. При употреба на други почистващи препарати потребителят поема повишения риск по отношение на експлоатационната безопасност и опасността от злополуки.

Използвайте само почистващи препарати, които не съдържат разтворители, солна и флуороводородна киселина. Съблюдавайте указанията за безопасност, посочени върху почистващите препарати.

ВНИМАНИЕ

Опасност от повреда

Почистващ разтвор с температура над 50 °C може да повреди уреда. Наливайте само почистващ разтвор с максимална температура 50 °C в

резервоара за почистващ препарат или бутилката с аерозол.

1. Налейте почистващия разтвор.

а Уреди с ABS резервоар: налейте до маркировката MAX в резервоара.

б Уреди с ABS бутилка с аерозол: развийте контейнера на бутилката с аерозол, налейте до маркировката MAX и завинтете отново.

Задействайте лоста за изпомпване няколко пъти, за да се натрупа налягане в бутилката с аерозол.

Фигура G

① Лост за изпомпване

② Лост за пръскане

③ Резервоар

Експлоатация

Настройка на наклона на лоста

⚠ ПРЕДУПРЕЖДЕНИЕ

Опасност от злополука

Ако лостът се измести, докато моторът работи, уредът може да извърши неконтролирани движения. Настройте лоста само при изключен уред.

1. Дръпнете лоста за регулиране на наклона и го задръжте.
2. Нагласете лоста в удобно положение (приблизително на нивото на таляята).
3. Освободете лоста за регулиране на наклона.
4. Движете леко лоста нагоре и надолу, докато щракне.

Включване на уреда

⚠ ПРЕДУПРЕЖДЕНИЕ

Опасност от нараняване

Без триене в пода четката или подложката могат да достигнат много високи обороти. Те могат да бъдат отхвърлени с висока скорост и да причинят наранявания.

Не включвайте уреда, когато почистващата глава е завъртяна нагоре.

Не трябва да се превишава максимално допустимия мрежов

импенданс в електрическата точка за присъединяване (вж. Технически данни).

При неясноти по отношение на наличния на Вашата точка за свързване мрежов импенданс, моля, свържете се с Вашия доставчик на електрическа енергия.

ВНИМАНИЕ

Опасност от повреда

Ако уреда се задържи на едно място дълго време, подовата настилка може да се повреди.

Винаги движете уреда, докато е включен.

1. Завъртете куката на кабела нагоре и развийте докрай мрежовия захранващ кабел.
2. Включете мрежовия щепсел в мрежов контакт. Контролната лампа “Мрежово напрежение” свети.
3. Дръжте здраво ръкохватките с двете ръце.
4. Натиснете и задръжте левия или десния бутон за деблокиране. Бутоните за деблокиране могат да бъдат натиснати само ако лостът не е във вертикално положение.
5. Дръпнете лоста за ВКЛ./ИЗКЛ. от същата страна - уредът стартира.
6. Пуснете деблокиращия бутон.
7. За да прекратите работата, пуснете лоста за ВКЛ./ИЗКЛ.

Почистване

1. Включете уреда.
2. **Уреди с ABS резервоар:** Закачете теглителния лост във вътрешния или външния фиксатор на лоста за почистващ разтвор.
 - а Вътрешен фиксатор: при задействане на лоста за почистващ разтвор се подава намалено количество почистващ разтвор.
 - б Външен фиксатор: при задействане на лоста за почистващ разтвор се подава максималното количество почистващ разтвор.

Указание

30 сек. преди спирането на машината пуснете лоста за почистващ разтвор, тъй като по инерция се подава определено количество почистващ разтвор.

Фигура Н

- ① Вътрешен фиксатор
 - ② Външен фиксатор
 - ③ Лост за почистващ разтвор
 - ④ Теглителен лост
3. **Уреди с ABS бутилка с аерозол:** при необходимост подайте почистващ разтвор, за тази цел дръпнете лоста за почистващ разтвор.
4. Бутайте или теглете уреда по почистващата повърхност. За управление настрани леко дръпнете ръкохватките нагоре - уредът се движи надясно. Леко натиснете ръкохватките надолу - уредът се движи наляво.

Фигура I

5. Ако мястото е много замърсено, преминете по него няколко пъти.
6. След това отстранете мръсната вода с уред за мокро почистване или я избършете с кърпа.

Изсмукване (само уреди с ABS изсмукване)

ВНИМАНИЕ

Опасност от повреда при изсмукване на течности и влажна мръсотия

При изсмукване на течности и влажна мръсотия изсмукващото устройство ще се повреди.

Изсмуквайте само суха мръсотия, никога течности или влажна мръсотия.

1. Натиснете прекъсвача Изсмукване ВКЛ./ИЗКЛ. в положение ВКЛ.
2. Включете уреда и го движете по повърхността, по която ще се изсмуква.
3. За да промените силата на засмукване, движете шибъра за регулиране на силата на изсмукване настрани.

Фигура J

- ① Прекъсвач Изсмукване ВКЛ./ИЗКЛ.
- ② Шибър за регулиране на силата на засмукване

Спиране от експлоатация

1. Извадете мрежовия щепсел от контакта.
2. Дръпнете лоста за регулиране на наклона и го задръжте.
3. Поставете лоста във вертикално положение.
4. Освободете лоста за регулиране на наклона.
5. Леко движете лоста напред и назад, докато щракне.
6. **Уреди с ABS резервоар или ABS бутилка с аерозол:** Отстранете останалия почистващ разтвор от резервоара или бутилката с аерозол.
7. **Уреди с ABS резервоар:** промийте резервоара с чиста вода и го изпразнете.
8. **Уреди с ABS бутилка с аерозол:** промийте системата за пръскане с чиста вода и я изпразнете.
9. Завъртете куката на кабела надолу и навийте мрежовия захранващ кабел около ръкохватката и куката на кабела.
10. Демонтирайте четката или диска с подложка.
11. Почистете уреда с влажен парцал.

Транспортиране

△ ПРЕДПАЗЛИВОСТ

Несъблюдаване на теглото

Опасност от наранявания и повреди
При транспортиране съблюдавайте теглото на уреда.

1. Издърпайте лоста за регулиране на наклона и поставете дръжката вертикално.
2. Освободете лоста за регулиране на наклона.
3. Наклонете устройството назад и го докарайте до желаното място.
4. При транспортиране в превозни средства осигурявайте уреда срещу плъзгане и преобръщане съгласно валидните директиви.

Съхранение

⚠ ОПАСНОСТ

Опасност от електрически удар, опасност от замръзване

Попадналата вода в уреда може да доведе до електрически удар.

Водата в уреда може да замръзне и да причини повреди.

Съхранявайте уреда само във вътрешни помещения.

⚠ ПРЕДПАЗЛИВОСТ

Несъблюдаване на теглото

Опасност от наранявания и повреди

При транспортирането и съхранението съблюдавайте теглото на уреда.

1. Съхранявайте уреда само във вътрешни помещения.
2. Демонтирайте четката или подложката/диска.

ВНИМАНИЕ

При паузи в работата не поставяйте

уреда подпрян на четката или

подложката/диска за повече от 1 h, в

противен случай четката или

подложката/дискът ще се повредят.

Фигура К

Грижа и поддръжка

⚠ ПРЕДУПРЕЖДЕНИЕ

Опасност от нараняване

Уреда може да се стартира неочаквано.

Непременно извадете щепсела от

контакта, преди да започнете работа по устройството.

1. Измийте замърсените подложки при температура не повече от 60 °C.
2. Почистете корпуса на уреда с влажен парцал и след това го подсушете с избърсване.
3. Проверете мрежовия захранващ кабел и мрежовия щепсел за повреди, възложете смяната на повредените части на електротехник.

Смяна на филтърната торбичка, респ. филтъра за изходящ въздух (уреди с ABS изсмукване)

1. Уверете се, че мрежовият щепсел е изключен от контакта.

2. Деблокирайте и свалете капака.

Фигура L

3. Завъртете държача обратно на часовниковата стрелка и извадете филтърната торбичка надолу.

4. **Най-късно след 5-кратна смяна на филтърната торбичка:** извадете държача на филтъра за изходящ въздух и го отворете.

5. Сменете филтъра за изходящ въздух.

6. Монтирайте филтъра за изходящ въздух и филтърната торбичка в обратна последователност.

Помощ при повреди

⚠ ПРЕДУПРЕЖДЕНИЕ

Опасност от нараняване

Уреда може да се стартира неочаквано.

Непременно извадете щепсела от

контакта, преди да започнете работа по устройството.

В случай на повреди, които не могат да

бъдат отстранени с помощта на

следните указания, моля да се свържете с „Обслужване на клиенти“.

Недостатъчен резултат от почистването

- Сменете замърсената четка или подложка.
- Сменете износената четка или подложка.
- Проверете, дали използвания почистващ препарат е подходящ за конкретното приложение.
- Проверете дали използваната четка или подложка е подходяща за случая на приложение.

Уредът вибрира силно

- Проверете четката или подложката за повреди, при необходимост ги сменете.
- Проверете за центрирано положение на подложката върху диска, при необходимост нагласете подложката в центрирано положение.
- Проверете закрепването на подложката, при необходимост сменете подложката или диска.

Четката или подложката не се въртят

- Проверете дали чужди тела блокират четката или диска, при необходимост ги отстранете.
- Включете мрежовия щепсел в контакта.
- Защитата от претоварване се е задействала, оставете уреда да се охлади в продължение на 30 мин.

Уреди с прикачен комплект резервоар

Количеството нанасян почистващ разтвор е твърде малко

- Напълнете резервоара с почистващ разтвор.
- Закачете теглителния лост на лоста за почистващ разтвор.
- Проверете маркуча за почистващ разтвор за прегъвания, при необходимост отстранете налични такива.

Уреди с ABS бутилка с аерозол

Системата за пръскане не пръска или не пръска достатъчно

- Налейте почистващ разтвор в бутилката с аерозол.
- Задействайте лоста за изпомпване няколко пъти, за да се натрупа достатъчно налягане.
- Почистете пръскащата дюза.
- Промийте системата за пръскане с чиста вода.

Уреди с ABS изсмукване

Изсмукването не работи или мощността на изсмукване е твърде ниска

- Включете мрежовия щепсел в контакта.
- Включете мрежовия щепсел на изсмукването на уреда.
- Затворете шибъра за регулиране на силата на засмукване.
- Проверете всмукателния маркуч за правилно положение на изсмукващото устройство и проверете предпазителя срещу навлизане на мръсотия при

изсмукване, при необходимост го поставете правилно.

- Ако сигналната лампа за изсмукването свети в червено:
 - a проверете всмукателния маркуч за запушване, при необходимост отстранете запушването
 - b Проверете филтърната торбичка и филтъра за изходящ въздух за замърсяване/запушване, при необходимост ги сменете.
- Проверете дали предпазителят срещу навлизане на мръсотия при изсмукване е в правилно положение върху почистващата глава, при необходимост го поставете правилно.
- Проверете предпазителя срещу навлизане на мръсотия при изсмукване за износване и повреди, при необходимост го сменете.

Гаранция

Във всяка държава са валидни издадените от нашия оторизиран дистрибутор гаранционни условия. Евентуални повреди на Вашия уред ще отстраним в рамките на гаранционния срок безплатно, ако се касае за дефект в материалите или производствен дефект. В случай на предявяване на право на гаранция, се обърнете към Вашия дистрибутор или към най-близкия оторизиран сервиз, като представите касовата бележка. (Адрес, вж. задната страна)

Технически данни

		BDP
		43/400
		C
Данни за мощността на уреда		
Напрежение	V	220-240
Фаза	~	1
Честота	Hz	50
Максимално допустим мрежов импеданс	Ω	0.401
Присъединителна мощност	W	1300

		BDP 43/400 C
Присъединителна мощност изсмукване макс.	W	1500
Обем на резервоара за чиста вода	l	12
Наклон на работната зона, макс.	%	2
Мощност на единица площ	m ² /h	475
Подложка		
Диаметър на четката/подложката	mm	430
Обороти на четката/подложката	1/min	380
Сила на натиск на четката/подложката	g/cm ²	22
Размери и тегла		
Дължина	mm	650
Широчина	mm	470
Височина	mm	1210
Тегло	kg	32
Дължина на кабел	m	15
Установени стойности съгласно EN 60335-2-67		
Стойност на вибрацията ръка-рамо	m/s ²	<2,5
Неустойчивост K	dB(A)	0,3
Ниво на звуково налягане L _{pA}	dB(A)	54,9
Максимално ниво на звуково налягане L _{pCpeak}	dB(A)	73,4
Ниво на звукова мощност L _{WA}	dB(A)	67,7
Ниво на звуково налягане с изсмукване L _{pA}	dB(A)	72,7
Максимално ниво на звуково налягане с изсмукване L _{pCpeak}	dB(A)	87,2
Ниво на звуково налягане с изсмукване L _{WA}	dB(A)	86,9
Запазваме си правото на технически промени.		

Декларация за съответствие на ЕС

С настоящото декларираме, че посочената по-долу машина по своята концепция и конструкция, както и в пуснатото от нас на пазара изпълнение, съответства на приложимите основни изисквания за безопасност и опазване на здравето, определени в директивите на ЕС. При несъгласувана с нас промяна на машината тази декларация губи своята валидност.

Продукт: Уред за почистване на подове
Тип: 1.291-xxx

Приложими директиви на ЕС

2006/42/ЕО (+2009/127/ЕО)
2014/30/ЕС
2011/65/ЕС

Приложими хармонизирани стандарти

EN 60335-1
EN 60335-2-67
EN 55014-1: 2006+A1: 2009+A2: 2011
EN 55014-2: 1997+A1: 2001+A2: 2008
EN 61000-3-2: 2014
EN 61000-3-11: 2000
EN 62233: 2008

Приложими национални стандарти

-
Подписващите лица действат от името и като пълномощници на управителния орган.



H. Jenner
Chairman of the Board of Management



S. Reiser
Director Regulatory Affairs & Certification

Пълномощник по документацията:

S. Reiser

Alfred Kärcher SE & Co. KG
Alfred-Kärcher-Str. 28 - 40
71364 Winnenden (Germany)

Тел.: +49 7195 14-0

Факс: +49 7195 14-2212

Виненден, 2020/03/01

Sisukord

Üldised juhised	168
Nõuetekohane kasutamine	168
Ohutusjuhised	168
Keskkonnakaitse	168
Lisavarustus ja varuosad	168
Tarnekomplekt	169
Käsitsemiselemendid	169
Montaaž	169
Käikuvõtmine	170
Käitus	170
Käigustvõtmine	171
Transport	171
Ladustamine	172
Hooldus ja jooksevremont	172
Abi rikete korral	172
Garantii	173
Tehnilised andmed	173
EL vastavusdeklaratsioon	174

Üldised juhised



Enne seadme esmast kasutamist lugege see originaalkasutusjuhend ja kaasasolevad ohutusjuhised läbi. Toimige neile vastavalt.

Hoidke mõlemad brošüürid hilisemaks kasutamiseks või järgmise omaniku tarbeks alles.

Nõuetekohane kasutamine

Kasutage antud seadet eranditult käesoleva kasutusjuhendi andmete kohaselt.

- Antud seade sobib tööstuslikuks kasutamiseks nt hotellides, koolides, haiglates, tehastes, kauplustes, büroodes ja üüriärides.
- Kasutage seadet ainult niiskuskindlate ja poleerimise suhtes mittetundlike kõvade pindade puhastamiseks.
- Kasutage seadet ainult ümbritseva õhu temperatuurivahemikus + 5 °C kuni + 40 °C.
- Ärge kasutage seadet külmunud pörandate puhastamiseks (nt külmhoonetes).
- Varustage seade ainult originaalartavikute ja varuosadega.
- Kasutage seadet ainult siseruumide või katusega pindade pörandate puhastamiseks.
- Ärge kasutage seadet avalike liiklusteede puhastamiseks.
- Seadet ei tohi kasutada välitingimustes.

- Ärge käitage seadet korrosiooniohtlikes oludes.
- Ärge kunagi kasutage seadet plahvatusohtlikus keskkonnas.
- Kasutage seadet ainult maksimaalse töösuga pindadel, mis on antud jaotises „Tehnilised andmed”.
- Ühendage seadme pistikupessa ainult neid tarvikuid, mis on loetletud peatükis „Tarvikud”.

Ohutusjuhised

Lugege ja järgige enne seadme esmast kasutust käesolevat kasutusjuhendit ja kaasasolevat brošüüri Ühe ketasharjaga seadmete ohutusjuhised, nr 5.956-659.0 ning toimige nende järgi.

Ohutusseadised

△ ETTEVAATUS

Puuduvad või muudetud ohutusseadised

Ohutusseadised on ette nähtud Teie kaitseks. Ärge kunagi muutke või hiilige kõrvale ohutusseadistest.

Lahtilukustusklahv

Kui lahtilukustusklahvi ei vajutata, siis ei saa seadet käivitada.

Keskkonnakaitse



Pakkematerjalid on taaskasutatavad. Utiliseerige pakendid keskkonnasäästlikult.



Elektrilised ja elektroonilised seadmed sisaldavad väärtuslikke taaskasutatavaid materjale ja sageli koostisosi nagu patareid, akud või õli, mis võivad vale ümberkäimise või vale utiliseerimise korral kujutada potentsiaalset ohtu inimeste tervisele ja keskkonnale. Seadme nõuetekohaseks käitamiseks on neid koostisosi siiski vaja. Selle sümboliga tähistatud seadmeid ei tohi utiliseerida koos olmeprügiga.

Juhised koostisainete kohta (REACH)

Aktuaalse info koostisainete kohta leiata aadressilt: www.kaercher.com/REACH

Lisavarustus ja varuosad

Kasutage ainult originaalartavikuid ja originaalvaruosi, mis tagavad seadme ohutu ja tõrgeteta käituse.

Tarvikute ja varuosade kohta leiate teavet aadressilt www.kaercher.com.

Tarvikud

Nimetus	Tellimisnr
ABS paak kmpl BDP 43/400 C	2.644-237.0
ABS imur kmpl BDP 43/400 C	2.644-238.0
ABS pihustuspuudel kmpl BDP 43/400 C	2.644-239.0
Kummist rammimiskaitserõngas	6.994-155.0
Poleerimishari D 430	6.370-044.0
Hari, palmyra	6.370-046.0
Küürimishari D 430	6.370-047.0
Ketasharja D 430 ajamiplaat	6.370-063.0
Ketashari, punane	6.369-470.0
Poleerimishari, valge	6.369-469.0
Poleerimishari, beež, looduslike karvadega	6.371-149.0
Poleerimishari, beež	6.371-081.0
Teemanthari, roheline, 5 tükki	6.371-238.0
Teemanthari, valge, 5 tükki	6.371-256.0
Teemanthari, kollane, 5 tükki	6.371-257.0

Tarnekomplekt

Lahtipakkimisel kontrollige, kas pakendi sisu on täielik. Puuduolevate tarvikute või transpordikahjustuste korral teavitage oma edasimüüjat.

Käsitsemiselemendid

Joonis A

- ① BDP 43/400 C
- ② BDP 43/400 C koos paigalduskomplekti (ABS) paagiga
- ③ BDP 43/400 C koos ABS pihustuspuudeliga
- ④ BDP 43/400 C koos ABS-imuriga
- ⑤ Puhastuspea
- ⑥ Tüübisilt
- ⑦ Võrgukaabel võrgupistikuga
- ⑧ Kaablikonks, pööratav
- ⑨ Tõmbevabasti
- ⑩ Lükkesang
- ⑪ Tõmbesang*

- ⑫ Paak*
- ⑬ Voolikute puhastuslahus*
- ⑭ Pumbasang**
- ⑮ Pihustushoob**
- ⑯ Pihustuspuudel**
- ⑰ Hari või ajamiplaat/ketashari
- ⑱ Pihustusdüüs**
- ⑲ Võrgupinge indikaatorlamp
- ⑳ Käepide
- ㉑ Lülitid imur SISSE/VÄLJA
- ㉒ Imuri hoiatuslamp***
- ㉓ Imuri võrgupistik***
- ㉔ Puhastuslahuse hoob
- ㉕ SISSE/VÄLJA hoob
- ㉖ Lahtilukustusklahv
- ㉗ Kalde reguleerimise hoob
- ㉘ Imipöli***
- ㉙ Imivoolik***
- ㉚ Heitõhufilter***
- ㉛ Tolmukott***
- ㉜ Imiüksus ***
- ㉝ Imivõimsuse regulaatori liugur ***

* ainult ABS-paagiga

** ainult ABS-pihustuspuudeliga

*** ainult ABS-imuriga

Montaaž

Lükkesanga paigaldamine

1. Joondage lükkesanga augud puhastuspea aukudega.

Joonis B

- ① Lükkesang
 - ② Kruvid (3 tk)
 - ③ Puhastuspea
2. Paigaldage kruvid seibidega ja keerake seibidega mutritega kinni (pingutusmoment: 25 Nm).

Märkus

Ärge pingutage mutreid üle. Lükkesang ei tohi sissevõttu takerduda ja pärast avamist peab see olema pingutuseta kallutatav.

3. Pistke pistik pessa puhastuspeal.

Joonis C

- ① Pistik
- ② Kate
- ③ Kruvid (2 tk)

- Paigaldage kate ja pingutage seibidega kruvidega.
- Riputage toitekaabel altpoolt tõmbeva-
bastisse, nagu näidatud.

Joonis D

- Võrgukaabel
- Tõmbevaasti

Käikuvõtmine

Kinnitage hari või ajamiplaat ketasharjaga

- Valige puhastamiseks sobiv hari või aja-
miplaadiga ketashari.
- Tehke kindlaks, et võrgupistik on välja-
tõmmatud.
- Kallutage seadet tahapoole ja asetage
see ettevaatlikult käepidemele.

Joonis E

- Asetage hari või ajamiplaat seadmele ja
keerake seda 45° vastupäeva.

Joonis F

- Pärast ajamiplaadi paigaldamist: Kes-
kendage ja vajutage ketashari aja-
miplaadile.
- Pange seade püsti.

Pesuaine lisamine (seadmed ABS- paagi või -pihustuspuudeliga)

△ HOIATUS

Sobimatud puhastusvahendid

Terviserisk, seadme kahjustus

*Kasutage ainult soovitatavaid puhastusva-
hendeid. Teiste puhastusvahendite puhul
on käitajal suurenenud risk töökindluse ja
õnnetusohu osas.*

*Kasutage ainult selliseid puhastusvahen-
deid, mis ei sisalda lahusteid, sool- ega ve-
sinikfluoriidhappeid.*

*Järgige puhastusvahenditel olevaid ohu-
tustjuhiseid.*

TÄHELEPANU

Kahjustusohu

*Puhastuslahus, mille temperatuur on üle 50
°C, võib seadet kahjustada.*

*Täitke puhastusvahendi paaki või pihustus-
puudelit ainult maksimaalselt 50 °C tempe-
ratuuriga puhastuslahusega.*

- Valage sisse puhastuslahus.
 - ABS-paagiga seadmed: Täitke mahuti
märgini MAX.

- ABS-pihustuspuudeliga seadmed:
Keerake pihustuspuudeli hoidik lahti,
täitke kuni märgini MAX ja keerake
uuesti kinni. Pihustuspuudelis rõhu
suurendamiseks kasutage pumba-
sanga mitu korda.

Joonis G

- Pumbasang
- Pihustushoob
- Mahuti

Käitus

Tõukesanga kalde reguleerimine

△ HOIATUS

Õnnetusohu

*Kui tõukesanga mootori töötamise ajal re-
guleeritakse, võib seade teha kontrollima-
tuid liigutusi.*

*Seadistage tõukesanga ainult välja lülitatud
seadme korral.*

- Tõmmake kalde reguleerimise hooja ja
hoidke seda kinni.
- Viige tõukesang mugavasse asendisse
(umbes talje kõrgusele).
- Vabastage kalde reguleerimise hoo-
b.
- Liigutage tõukesanga veidi üles ja alla,
kuni see klõpsab oma kohal.

Seadme sisselülitamine

△ HOIATUS

Vigastusohu

*Ilma pörandahõõrdeta võib hari või ketas-
hari saavutada väga suuri kiirusi. Need või-
vad ära paiskuda ja põhjustada vigastusi.
Ärge lülitage seadet sisse, kui puhastuspea
on üles pööratud.*

**Maksimaalselt lubatud võrguimpedantsi
elektrilisel ühenduspunktil (vt tehnilisi
andmeid) ei tohi ületada.**

*Ebaselguste korral Teie ühenduspunktil
oleva võrguimpedantsi osas võtke palun
ühendust oma energiavarustusevõttega.*

TÄHELEPANU

Kahjustusohu

*Kui seadet kasutatakse pikka aega koha-
peal, võib pörandakate kahjustada saada.
Liigutage seadet alati sisse lülitatuna.*

- Keerake kaabli konks üles ja keerake
toitejuhe täielikult lahti.

- Pistke võrgupistik võrgupistikupessa. „Võrgupinge“ kontroll-lamp põleb.
- Hoidke käepidemeid mõlema käega kinni.
- Vajutage vasakut või paremat vabastusnuppu ja hoidke seda kinni. Vabastusnuppe saab vajutada ainult siis, kui tõukesang pole vertikaalne.
- Tõmmake SISSE-/VÄLJA-hooba samal küljel – seade käivitub.
- Vabastage lahtilukustusnupp.
- Toimingut katkestamiseks vabastage SISSE-/VÄLJA-hoob.

Puhastamine

- Lülitage seade sisse.
- ABS-paagiga seadmed:** Kinnitage tõmbesang puhastuslahuse hoova sisemise või välimise sälguga.
 - Sisemine sälk: Puhastuslahuse hoova kasutamisel lisatakse vähendatud kogus puhastuslahust.
 - Väline sälk: Puhastuslahuse hoova kasutamisel lisatakse puhastuslahuse maksimaalne kogus.

Märkus

Vabastage puhastuslahuse hoob 30 sekundit enne masina väljalülitamist, kuna teatud kogus puhastuslahust jõuab hiljem.

Joonis H

- Sisemine sälk
- Väline sälk
- Puhastuslahuse hoob
- Tõmbesang
- ABS-pihustuspuudeliga seadmed:** Vajadusel lisage puhastuslahust, tõmmates puhastuslahuse hooba.
- Lükake või tõmmake seade üle puhastatava pinna. Külgmise juhtimise jaoks tõmmake käepidemeid veidi ülespoole – seade liigub paremale. Lükake käepidemeid veidi allapoole – seade liigub vasakule.

Joonis I

- Kui ala on väga määrdunud, käige sellest mitu korda üle.
- Seejärel imege musta vett märgimuriga või pühkige lapiga puhtaks.

Imemine (ainult ABS-imuriga seadmed)

TÄHELEPANU

Kahjustusohut vedelike ja niiske mustuse imemisel

Vedelike ja niiske mustuse imemisel saab imimoodul kahjustada.

Imege ainult kuiva mustust, mitte kunagi vedelikke ega niisket mustust.

- Vajutage imuri SISSE-/VÄLJA-lüliti asendisse SEES.
- Lülitage seade sisse ja liigutage seda üle imetava pinna.
- Imivõimsuse muutmiseks nihutage imivõimsuse liugurit külgsuunas.

Joonis J

- Imur SISSE-/VÄLJA-klahv
- Imivõimsuse reguleerimise liugur

Käigustvõtmine

- Tõmmake võrgupistik pistikupesast välja.
- Tõmmake kalde reguleerimise hooba ja hoidke seda kinni.
- Viige tõukesang vertikaalasendisse.
- Vabastage kalde reguleerimise hoob.
- Liigutage tõukesanga kergelt edasi-tagasi, kuni see klõpsab oma kohale.
- ABS-paagi või ABS-pihustuspuudeliga seadmed:** Eemaldage ülejäänud puhastuslahus paagist või pihustuspuudelist.
- ABS-paagiga seadmed:** Loputage paak puhta veega ja tühjendage.
- ABS-pihustuspuudeliga seadmed:** Loputage pihustusüsteem puhta veega ja tühjendage.
- Pöörake kaabli konks allapoole ning keerake toitejuhe käepideme ja kaabli-konksu ümber.
- Eemaldage hari või ajamiplaat koos ketasharjaga.
- Puhastage seadet niiske lapiga.

Transport

△ ETTEVAATUS

Kaalu eiramine

Vigastus- ja kahjustusohut

Pidage transportimisel silmas seadme kaalu.

- Tõmmake kalde reguleerimise hooba ja paigutage käepide vertikaalselt.

2. Vabastage kalde reguleerimise hoob.
3. Kallutage seadet tahapoole ja sõidutage sihtkohta.
4. Sõidukites transportimisel kindlustage seade kehtivate direktiivide kohaselt libisemise ja ümberkukkumise vastu.

Ladustamine

△ OHT

Oht elektrilöögi tõttu, külmumisoht

Seadmesse tungiv vesi võib põhjustada elektrilöögi.

Seadmes olev vesi võib külmuda ja põhjustada kahjustusi.

Hoidke seadet ainult siseruumides.

△ ETTEVAATUS

Kaalu järgimata jätmine

Vigastus- ja kahjustusohu

Pidage transpordil ja ladustamisel silmas seadme kaalu.

1. Ladustage seadet ainult siseruumides.
2. Eemaldage hari või ketashari/ajamiplaat.

TÄHELEPANU

Kui töö on katkenud, ärge asetage seadet harjale ega ketasharjale/ajamiplaadile kauem kui 1 tunniks, vastasel juhul saab hari või ketashari/ajamiplaat kahjustada.

Joonis K

Hooldus ja jooksevremont

△ HOIATUS

Vigastusohu

Seade võib ootamatult käivituda.

Enne seadmel tööd alustamist tõmmake kindlasti pistik pistikupesast välja.

1. Peske määratud hari maksimaalselt 60 °C juures.
2. Puhastage seadme korpust niiske lapiga ja hõõruge seejärel kuivaks.
3. Kontrollige, et võrgujuhe ja võrgupistik poleks kahjustatud, kahjustatud osad laske asendada elektriku poolt.

Vahetage filtrikott või väljalaskefilter (ABS-imuriga seadmed)

1. Tehke kindlaks, et võrgupistik on välja tõmmatud.
2. Avage kate ja eemaldage see.

Joonis L

3. Keerake hoidikut vastupäeva ja eemaldage filtrikott allapoole.
4. **Hiljemalt pärast filtrikoti viiekordset vahetamist:** Tõmmake väljalaskefiltri hoidik välja ja avage see.
5. Asendage väljalaskefilter.
6. Paigaldage väljalaskefilter ja filtrikott vastupidises järjekorras.

Abi rikete korral

△ HOIATUS

Vigastusohu

Seade võib ootamatult käivituda.

Enne seadmel tööd alustamist tõmmake kindlasti pistik pistikupesast välja.

Kui rikkeid ei saa järgmisteh juhiste abil kõrvaldada, võtke ühendust klienditeenindusega.

Ebapiisav puhastustulemus

- Asendage määratud hari või ketashari.
- Asendage kulunud hari või ketashari.
- Kontrollige rakenduseks kasutatava puhastusvahendi sobivust.
- Kontrollige kasutatava harja või ketasharja sobivust.

Seade vibreerib tugevalt

- Kontrollige, et harjal või ketasharjal poleks kahjustusi, vajadusel vahetage.
- Kontrollige ketasharja kesket positsiooni ajamiplaadil, vajadusel kinnitage ketashari keskele.
- Kontrollige ketasharja kinnitust, vajadusel vahetage ketasharja või ajamiplaati.

Hari või ketashari ei pöördu

- Kontrollige, et võõrkehade ei blokeeriks harja või ajamiplaati, vajadusel eemaldage võõrkehade.
- Pistike võrgupistik pistikupesast.
- Ülekoormuskaitse on käivitunud, laske seadet 30 min jahtuda.

Paagi kinnituskomplektiga seadmed

Puhastuslahuse väljalase on liiga madal

- Täitke paak puhastuslahusega.
- Kinnitage tõmbesang puhastuslahuse hoova külge.
- Kontrollige, et puhastuslahuse voolikul poleks murdekohti, vajadusel eemaldage need.

ABS-pihustuspuudeliga seadmed

Pihustussüsteem ei pihusta või pihustab liiga vähe

- Valage puhastuslahust pihustuspuudelisse.
- Piisava rõhu saavutamiseks kasutage pumbasanga mitu korda.
- Puhastage pihusti.
- Loputage pihustussüsteemi puhta veega.

ABS-imuriga seadmed

Imur ei toimi või on liiga väike imivõimsus

- Pistke võrgupistik pistikupessa.
- Sisestage seadmesse imuri võrgupistik.
- Sulgege imivõimsuse reguleerimise liugur.
- Kontrollige, kas imivoolik on imiüksuse ja imipõlle suhtes korralikult paigaldatud, vajadusel kinnitage see õigesti.
- Kui imuri hoiatustuli põleb punaselt:
 - a Kontrollige, et imivoolik poleks ummistunud, vajaduse korral kõrvaldage ummistus
 - b Kontrollige, et filtrikott ja heitõhufilter poleks määrdunud/ummistunud, vajadusel vahetage.
- Kontrollige, kas imipõll on puhastuspeas korralikult paigaldatud, vajadusel kinnitage õigesti.
- Kontrollige, et imipõll poleks kulunud ja kahjustatud, vajaduse korral asendage uuega.

Garantii

Igas riigis kehtivad meie volitatud müügiesindaja antud garantiitingimused. Seadmel esinevad mistahes rikked kõrvaldame garantiiajal tasuta, kui põhjuseks on materjali- või tootmisviga. Garantiijuhtumil pöörduge ostu tõendava dokumendiga oma edasimüüja või lähima volitatud klienditeeninduse poole.

(Aadressi vt tagaküljelt)

Tehnilised andmed

BDP
43/400
C

Seadme võimsusandmed

Pinge	V	220-240
Faas	~	1
Sagedus	Hz	50
Maksimaalselt lubatud võrgu impedants	Ω	0.401
Tarbitav võimsus	W	1300
Imusüsteemi ühendusvõimsus max	W	1500
Puhtaveepaagi maht	l	12
Tööpiirkonna tõus max	%	2
Pindalavõimsus	m ² /h	475

Ketashari

Harja/ketasharja läbimõõt	mm	430
Harja/ketasharja kiirus	1/min	380
Harja/ketasharja kontaktisurve	g/cm ²	22

Mõõtmed ja kaalud

Pikkus	mm	650
Laius	mm	470
Kõrgus	mm	1210
Kaal	kg	32
Kaabli pikkus	m	15

Kindlakstehtud väärtused EN 60335-2-67 kohaselt

Labakäsi-käsivars vibratsiooniväärtus	m/s ²	<2,5
Ebakindlus K	dB(A)	0,3
Helirõhutase L _{pA}	dB(A)	54,9
Tipphelirõhutase L _{pCpeak}	dB(A)	73,4
Helivõimsustase L _{WA}	dB(A)	67,7
Helirõhutase imusüsteemiga L _{pA}	dB(A)	72,7
Tipphelirõhutase imusüsteemiga L _{pCpeak}	dB(A)	87,2
Helivõimsustase imusüsteemiga L _{WA}	dB(A)	86,9

Õigus tehnilisteks muudatusteks.

EL vastavusdeklaratsioon

Käesolevaga deklareerime, et alljärgnevalt nimetatud masin vastab oma kontseptsiooni ja koosteliigi põhjal ning meie poolt turule viidud teostuses EL direktiivide asjaomastele põhilistele ohutus- ja tervisenõuetele. Masinal meiega kooskõlastamata muudatuste teostamisel kaotab käesolev deklaratsioon kehtivuse.

Toode: põrandapuhastaja

Tüüp: 1.291-xxx

Asjaomased EL direktiivid

2006/42/EÜ (+2009/127/EÜ)

2014/30/EL

2011/65/EL

Kohaldatud ühtlustatud standardid

EN 60335-1

EN 60335-2-67

EN 55014-1: 2006+A1: 2009+A2: 2011

EN 55014-2: 1997+A1: 2001+A2: 2008

EN 61000-3-2: 2014

EN 61000-3-11: 2000

EN 62233: 2008

Kohaldatud riiklikud normid

-

Allakirjutatud tegutsevad juhatuses ülesandel ja volitusega.



H. Jenner

Chairman of the Board of Management



S. Reiser

Director Regulatory Affairs & Certification

Dokumentatsioonivolinik:

S. Reiser

Alfred Kärcher SE & Co. KG

Alfred-Kärcher-Str. 28 - 40

71364 Winnenden (Germany)

Tel: +49 7195 14-0

Faks: +49 7195 14-2212

Winnenden, 2020/03/01

Saturs

Vispārīgas norādes	174
Noteikumiem atbilstoša ekspluatācija	174
Drošības norādes	175
Vides aizsardzība	175
Piederumi un rezerves daļas.....	175
Piegādes apjoms.....	175
Vadības elementi.....	175
Montāža	176
Ekspluatācijas uzsākšana	176
Darbība	177
Ekspluatācijas pārtraukšana	178
Transportēšana	178
Uzglabāšana	178
Kopšana un apkope	179
Palīdzība traucējumu gadījumā.....	179
Garantija.....	180
Tehniskie dati	180
ES atbilstības deklarācija	181

Vispārīgas norādes



Pirms uzsākt ierīces lietošanu, izlasiet šo oriģinālo lietošanas instrukciju un pievienotās drošības norādes. Rīkojieties saskaņā ar tām. Saglabājiet abus bukletus turpmākai lietošanai vai nākamajam īpašniekam.

Noteikumiem atbilstoša ekspluatācija

Izmantojiet šo ierīci tikai kā norādīts šajā lietošanas instrukcijā.

- Šī ierīce ir piemērota izmantošanai komerciālajiem mērķiem, piem., viesnīcās, skolās, slimnīcās, rūpnīcās, veikalos, birojos un tīres īpašumiem.
- Ierīci izmantojiet tikai tādu cietu virsmu tīrīšanai, kuras nav jutīgas pret mitrumu un pulēšanu.
- Lietojiet ierīci tikai apkārtējās vides temperatūrā no + 5°C līdz + 40°C.
- Neizmantojiet ierīci sasalušu grīdu tīrīšanai (piem., saldētavās).
- Aprīkojiet ierīci tikai ar oriģinālajiem piederumiem un rezerves daļām.
- Izmantojiet ierīci tikai iekštelņu grīdu vai virsmu tīrīšanai, kas atrodas zem jumta seguma.
- Neizmantojiet ierīci sabiedrisko satiksmes ceļu tīrīšanai.

- Ierīci nedrīkst izmantot ārpus telpām.
- Nelietojiet ierīci korozīvā vidē.
- Nekādā gadījumā nelietojiet ierīci sprādzienbīstamās vidēs.
- Ierīci izmantojiet tikai uz virsmām, kas nepārsniedz sadaļā "Tehniskie dati" norādīto maksimāli pieļaujamo slīpumu.
- Ierīces kontaktligzdai pieslēdziet tikai piederumus, kas uzskaitīti nodaļā "Piederumi".

Drošības norādes

Pirms ierīces pirmās izmantošanas reizes izlasiet un ievērojiet šo lietošanas instrukciju un pievienoto brošūru Drošības norādījumi

viendiska mašīnām, Nr. 5.956-659.0, un rīkojieties saskaņā ar tām.

Drošības ierīces

⚠ UZMANĪBU

Atvienotas vai mainītas drošības ierīces
Drošības ierīces ir paredzētas jūsu aizsardzībai.

Nemainiet un neatvienojiet drošības ierīces.

Atbloķēšanas taustiņš

Ierīci nevar iedarbināt, ja nav nospiesta atbloķēšanas poga.

Vides aizsardzība



Iepakojuma materiālus ir iespējams pārstrādāt atkārtoti. Utilizējiet iepakojumus videi draudzīgā veidā.



Elektriskās un elektroniskās ierīces satur noderīgus pārstrādājuma materiālus un bieži vien tādas sastāvdaļas kā baterijas, akumulatorus un eļļu, kuras to nepareizas izmantošanas vai neatbilstošas utilizācijas gadījumā var radīt potenciālu apdraudējumu cilvēku veselībai un videi. Tomēr šīs sastāvdaļas ir nepieciešamas ierīces pareizai darbībai. Ierīces, kas apzīmētas ar šo simbolu, nedrīkst izmest kopā ar sadzīves atkritumiem.

Informācija par sastāvdaļām (REACH)

Aktuālo informāciju par sastāvdaļām atradīsiet: www.kaercher.com/REACH

Piederumi un rezerves daļas

Izmantojiet tikai oriģinālos piederumus un oriģinālās rezerves daļas, jo tie garantē drošu un nevainojamu ierīces darbību. Informāciju par piederumiem un rezerves daļām skatīt www.kaercher.com.

Papildaprīkojums

Apzīmējums	Pasūt.-Nr.
ABS tvertnes kompl. BDP 43/400 C	2 644-237.0
ABS sūkš. kompl. BDP 43/400 C	2 644-238.0
ABS izsmidzināšanas pudelē kompl. BDP 43/400 C	2 644-239.0
Apmales aizsardzības gredzena gumija	6 994-155.0
Pulēšanas suka D 430	6 370-044.0
Suka, Palmyra	6 370-046.0
Beršanas suka D 430	6 370-047.0
Spilventiņu fiks. plāksnes spilventiņš D 430	6 370-063.0
Uzlika, sarkana	6 369-470.0
Pulēšanas uzlika, balta	6 369-469.0
Pulēšanas spilventiņš, bēšs, ar dabīgiem sariņiem	6 371-149.0
Pulēšanas spilventiņš, bēšs	6 371-081.0
Dimanta uzlika, zaļa, 5 gab	6 371-238.0
Dimanta uzlika, balta, 5 gab	6 371-256.0
Dimanta uzlika, dzeltena, 5 gab	6 371-257.0

Piegādes apjoms

Izsaīņojot pārbaudiet, vai saturs ir pilnīgs. Ja trūkst piederumi vai transportēšanas laikā radušies bojājumi, lūdzu, informējiet tirgotāju.

Vadības elementi

Attēls A

- ① BDP 43/400 C
- ② BDP 43/400 C ar montāžas komplekta (ABS) tvertni
- ③ BDP 43/400 C ar ABS smidzināšanas pudeli
- ④ BDP 43/400 C ar ABS sūkšanu
- ⑤ Tīrīšanas galva

- ⑥ Datu plāksnīte
- ⑦ Tīkla kabelis ar tīkla spraudni
- ⑧ Kabeļa turētājs, grozāms
- ⑨ Kabeļu fiksators
- ⑩ Stumšanas rokturis
- ⑪ Vilkšanas rokturis*
- ⑫ Tvertne*
- ⑬ Tīrīšanas šķīduma šļūtene*
- ⑭ Sūkņa stienis**
- ⑮ Smidzināšanas svira**
- ⑯ Smidzināšanas pudele**
- ⑰ Suka vai spilventiņu fiks. plāksne/ spilventiņš
- ⑱ Smidzināšanas sprausla**
- ⑲ Tīkla sprieguma kontrollampīņa
- ⑳ Rokturis
- ㉑ Sūkšanas IESL./IZSL. slēdzis
- ㉒ Sūkšanas brīdinājuma signāllampīņa***
- ㉓ Sūkšanas tīkla spraudnis***
- ㉔ Tīrīšanas šķīduma svira
- ㉕ IESL. / IZSL. svira
- ㉖ Atbloķēšanas taustiņš
- ㉗ Slīpuma regulēšanas svira
- ㉘ Sūkšanas atloks***
- ㉙ Sūkšanas šļūtene***
- ㉚ Izplūdes gaisa filtrs***
- ㉛ Putekļu maiņiņš***
- ㉜ Iesūkšanas vienība***
- ㉝ Sūkšanas jaudas regulēšanas slīdnis***

* tikai ar ABS tvertni

** tikai ar ABS smidzināšanas pudeli

*** tikai ar ABS sūkšanu

Montāža

Stumšanas roktura montāža

1. Stumšanas rokturī izveidotos caurumus saskaņojiet ar tīrīšanas galvā esošajiem caurumiem.

Attēls B

- ① Stumšanas rokturis
 - ② Skrūves (3 gab.)
 - ③ Tīrīšanas galva
2. Ievietojiet skrūves ar paplāksnēm un pievelciet ar fiksācijas uzgriežņiem ar paplāksnēm (pievilkšanas griezes moments: 25 Nm).

Norādījumi

Nepievelciet pārāk cieši fiksācijas uzgriežņus. Stumšanas rokturis nedrīkst iesprūst stiprinājumā, un pēc atbloķēšanas tam jābūt noliecamam bez piepūles.

3. Spraudni iespraudiet tīrīšanas galvas kārbā.

Attēls C

- ① Spraudnis
 - ② Pārsegs
 - ③ Skrūves (2 gab.)
4. Uzstādiet pārsegu un pievelciet ar skrūvēm ar paplāksnēm.
 5. No apakšas iekariet strāvas kabeli kabeļu fiksatorā, kā parādīts.

Attēls D

- ① Tīkla kabelis
- ② Kabeļu fiksators

Ekspluatācijas uzsākšana

Sukas vai spilventiņu fiks. plāksnes ar spilventiņu uzstādīšana

1. Izvēlieties tīrīšanai piemērotu suku vai atbilstošo spilventiņu ar spilventiņu fiks. plāksni.
2. Pārlicinieties, ka tīkla spraudnis ir atvienots.
3. Sagāziet ierīci atpakaļ un uzmanīgi novietojiet to uz roktura.

Attēls E

4. Novietojiet suku vai spilventiņu fiks. plāksni uz ierīces un pagrieziet to par 45 ° pretēji pulksteņrādītāja virzienam.

Attēls F

5. Pēc spilventiņu fiks. plāksnes uzstādīšanas: Centrējiet un piespiediet uzliku uz diskveida plāksnes.
6. Paceliet ierīci.

Iepildiet tīrīšanas līdzekli (ierīces ar ABS tvertni vai smidzināšanas pudeli)

△ BRĪDINĀJUMS

Nepiemēroti tīrīšanas līdzekļi

Veselības apdraudējums, ierīces bojājumi
Izmantojiet tikai ieteicamos tīrīšanas līdzekļus. Izmantojot citus tīrīšanas līdzekļus, operators uzņemas paaugstinātu risku at-

tiecībā uz ekspluatācijas drošību un negadījumu risku.

Izmantojiet tikai tādas tīrīšanas līdzekļus, kas nesatur šķīdinātājus, sāļsskābi un fluoru- rudenražskābi.

Ievērojiet drošības norādes uz tīrīšanas līdzekļiem.

IEVĒRĪBAI

Bojājumu risks

Tīrīšanas šķīdums ar temperatūru virs 50 °C var sabojāt ierīci.

Tīrīšanas līdzekļa tvertnē vai smidzināšanas pudelē iepildiet tīrīšanas šķīdumu, kas nepārsniedz maksimālo 50 °C temperatūru.

1. Iepildiet tīrīšanas šķīdumu.
 - a Ierīces ar ABS tvertni: Iepildiet tvertnē līdz atzīmei MAX.
 - b Ierīces ar ABS smidzināšanas pudeli: Noskrūvējiet ABS smidzināšanas pudeles tvertni, piepildiet līdz atzīmei MAX un pieskrūvējiet to atpakaļ. Izmantojiet sūkņa stieni vairākas reizes, lai palielinātu spiedienu smidzināšanas pudelē.

Attēls G

- ① Sūkņa stienis
- ② Smidzināšanas svira
- ③ Tvertne

Darbība

Stumšanas roktura slīpuma iestatīšana

△ BRĪDINĀJUMS

Negadījumu risks

Ja stumšanas rokturis tiek regulēts motora darbības laikā, ierīce var veikt nekontrolētas kustības.

Stumšanas roktura regulēšanu veiciet tikai tad, kad ierīce ir izslēgta.

1. Pavelciet slīpuma regulēšanas sviru un turiet to.
2. Novietojiet stumšanas rokturi ērtā pozīcijā (apmēram gurnu augstumā).
3. Atlaidiet slīpuma regulēšanas sviru.
4. Nedaudz pakustiniet stumšanas rokturi uz augšu un uz leju, līdz tas nofiksējas vietā.

Ierīces ieslēgšana

△ BRĪDINĀJUMS

Savainošanās risks

Bez grīdas berzes suka vai spilventiņš var sasniegt ļoti lielu ātrumu. Tie var tikt aizmesti un radīt savainojumus.

Neieslēdziet ierīci, kad tīrīšanas galva ir pagriezta uz augšu.

Maksimāli pieļaujamā tīkla pretestība elektriskā pieslēguma punktā (skatīt "Tehniskie dati") nedrīkst tikt pārsniegta.

Neskaidrību gadījumā attiecībā uz Jūsu pieslēguma punkta tīkla pretestību, lūdzu, sazinieties ar savu energoapgādes uzņēmumu.

IEVĒRĪBAI

Bojājumu risks

Ja ierīci ilgstoši darbina uz vietas, var tikt bojāts grīdas segums.

Vienmēr pārvietojiet ierīci, kamēr tā ir ieslēgta.

1. Pagrieziet kabeļa āķi uz augšu un pilnībā notiniet tīkla kabeli.
2. Iespraudiet tīkla spraudni tīkla kontaktligzdā.

Deg tīkla sprieguma kontrollampiņa.
3. Turiet rokturus ar abām rokām.
4. Nospiediet un turiet kreiso vai labo atbloķēšanas taustiņu.

Atbloķēšanas taustiņus var nospiegt tikai tad, ja stumšanas rokturis nav vertikāli.
5. Pavelciet IESL./IZSL. sviru tajā pašā pusē - ierīce ieslēdzas.
6. Atlaidiet atbloķēšanas pogu.
7. Atlaidiet IESL./IZSL. sviru, lai pārtrauktu darbību.

Tīrīšana

1. Ieslēgt ierīci.
2. **Ierīces ar ABS tvertni:** Iekariet vilkšanas rokturi tīrīšanas šķīduma sviras iekšējā vai ārējā fiksatorā.
 - a Iekšējais fiksators: Izmantojot tīrīšanas šķīduma sviru, tiek pievadīts samazināts tīrīšanas šķīduma daudzums.

b Ārējais fiksators: Izmantojot tīrīšanas šķīduma sviru, tiek pievienots maksimālais tīrīšanas šķīduma daudzums.

Norādījumi

30 sekundes pirms iekārtas izslēgšanas atļaidiet tīrīšanas līdzekļa sviru, jo vēl tiek padots noteikts tīrīšanas šķīduma daudzums.

Attēls H

- 1 Iekšējais fiksators
 - 2 Ārējais fiksators
 - 3 Tīrīšanas šķīduma svira
 - 4 Vilkšanas rokturis
3. **Ierīces ar ABS smidzināšanas pudeli:** Nepieciešamības gadījumā padot tīrīšanas šķīdumu, pavelkot tīrīšanas šķīduma sviru.
4. Stumiet vai velciet ierīci pār tīrāmo virsmu.
Sānu vadībai pavelciet rokturus nedaudz uz augšu - ierīce pārvietojas pa labi.
Nedaudz piespiediet rokturus uz leju - ierīce pārvietojas pa kreisi.

Attēls I

5. Ja izteikta netīrība, virziet ierīci tai pāri vairākas reizes.
6. Visbeidzot uzsūciet netīro ūdeni, izmantojot putekļu sūcēju mitrai tīrīšanai vai uzslaukiet ar lupatu.

Sūkšana (tikai ierīces ar ABS sūkšanu)

IEVĒRĪBAI

Bojājumu risks, sūcot šķidrumus un mitrus netīrumus

Sūcot šķidrumus un mitrus netīrumus, tiek bojāta sūkšanas vienība.

Iesūciet tikai sausos netīrumus, nekad neiesūciet šķidrumus vai mitrus netīrumus.

1. Nospiediet sūkšanas IES./IZSL. slēdzi pozīcijā IESL.
2. Ieslēdziet ierīci un pārvietojiet to virs sūcamās virsmas.
3. Lai mainītu sūkšanas jaudu, pārbīdīet sūkšanas jaudas regulēšanas slīdni uz sāniem.

Attēls J

- 1 Sūkšanas IESL./IZSL. slēdzis
- 2 Sūkšanas jaudas regulēšanas slīdnis

Ekspluatācijas pārtraukšana

1. Atvienojiet tīkla spraudni no kontaktligzdas.
2. Pavelciet slīpuma regulēšanas sviru un turiet to.
3. Novietojiet stumšanas rokturi vertikālā pozīcijā.
4. Atlaidiet slīpuma regulēšanas sviru.
5. Pārvietojiet stumšanas rokturi nedaudz uz priekšu un atpakaļ, līdz tas nofiksējas vietā.
6. **Ierīces ar ABS tvertni vai ABS smidzināšanas pudeli:** No tvertnes vai smidzināšanas pudeles iztukšojiet atlikušo tīrīšanas šķīdumu.
7. **Ierīces ar ABS tvertni:** Izskalojiet tvertni ar tīru ūdeni un iztukšojiet to.
8. **Ierīces ar ABS smidzināšanas pudeli:** Izskalojiet smidzināšanas sistēmu ar tīru ūdeni un iztukšojiet to.
9. Pagrieziet kabeļu āķi uz leju un aptiniet tīkla kabeli ap rokturi un kabeļu āķi.
10. Demontējiet suku vai spilventiņu fiks. plāksni ar spilventiņu.
11. Notīriet ierīci ar mitru drānu.

Transportēšana

△ UZMANĪBU

Svara neievērošana

*Savainojumu un bojājumu draudi
Transportējot ņemiet vērā ierīces svaru.*

1. Pavelciet slīpuma regulēšanas sviru un novietojiet rokturi vertikāli.
2. Atlaidiet slīpuma regulēšanas sviru.
3. Atgāziet ierīci atpakaļ un pārvietojiet līdz vajadzīgajam mērķim.
4. Pārvadājot transportlīdzekļos, nodrošiniet ierīci pret slīdēšanu un apgāšanos saskaņā ar spēkā esošajām direktīvām.

Uzglabāšana

△ BĪSTAMI

Elektriskās strāvas trieciena, sala risks
Ūdens, kas nonāk ierīcē, var radīt strāvas triecienu.

Ierīcē esošais ūdens var sasalt un radīt bojājumus.

Ierīci uzglabājiet tikai iekštelpās.

△ UZMANĪBU

Svara neievērošana

Savainojumu un bojājumu draudi

Transportējot un uzglabājot ņemiet vērā ierīces svaru.

1. Ierīci uzglabāt tikai iekštelpās.
2. Demontējiet suku vai spilventiņu/spilventiņu fiks. plāksni.

IEVĒRĪBAI

Kad darbs tiek pārtraukts, novietojiet ierīci uz sukas vai spilventiņa/ spilventiņu fiks. plāksnes ilgāk par 1 stundu, pretējā gadījumā suka vai spilventiņš/ spilventiņu fiks. plāksne tiks bojāti.

Attēls K

Kopšana un apkope

△ BRĪDINĀJUMS

Savainošanās risks

Ierīce var sākt negaidīti darboties.

Pirms uzsākat darbus pie ierīces, noteikti atvienojiet tīkla spraudni no kontaktligzdas.

1. Netīrās uzlikas mazgājiet maksimāli 60 °C.
2. Ierīces korpusu notīriet ar mitru drānu un pēc tam noslaukiet to sausu.
3. Pārbaudiet, vai tīkla kabelis un tīkla spraudnis nav bojāti, vai bojātās detaļas ļaut nomainīt specializētam elektriķim.

Filtra maisa vai izplūdes gaisa filtra nomaiņa (ierīces ar ABS sūkšanu)

1. Pārliecinieties, ka tīkla spraudnis ir atvienots.
 2. Atbloķējiet un noņemiet vāciņu.
- #### **Attēls L**
3. Pagrieziet stiprinājumu pretēji pulksteņrādītāja virzienam un izņemiet filtra maisiņu virzienā uz leju.
 4. **Vēlākais pēc filtra maisa piekāršanas nomaiņas:** Izvelciet izplūdes gaisa filtra stiprinājumu un atvāziet to.
 5. Nomainiet izplūdes gaisa filtru.
 6. Uzstādiet izplūdes gaisa filtru un filtra maisu apgrieztā secībā.

Palīdzība traucējumu gadījumā

△ BRĪDINĀJUMS

Savainošanās risks

Ierīce var sākt negaidīti darboties.

Pirms uzsākat darbus pie ierīces, noteikti atvienojiet tīkla spraudni no kontaktligzdas.

Ja rodas traucējumi, kurus neizdodas novērst ar šīs informācijas palīdzību, lūdzu, sazinieties ar klientu apkalpošanas dienestu.

Neapmierinošs tīrīšanas rezultāts

- Nomainiet neīro suku vai spilventiņu.
- Nomainiet nodilušo suku vai spilventiņu.
- Pārbaudiet, vai izmantotais tīrīšanas līdzeklis ir piemērots lietošanas gadījumam.
- Pārbaudiet, vai izmantotā suka vai spilventiņš ir piemērots lietošanas gadījumam.

Ierīce spēcīgi vibrē

- Pārbaudiet, vai suka vai spilventiņš nav bojāti, nepieciešamības gadījumā nomainiet tos.
- Pārbaudiet spilventiņa centrēto pozīciju uz spilventiņu fiks. plāksnes, nepieciešamības gadījumā piestipriniet spilventiņu centrēti.
- Pārbaudiet spilventiņa stiprinājumu, nepieciešamības gadījumā nomainiet spilventiņu vai spilventiņu fiks. plāksni.

Suka vai spilventiņš negriežas

- Pārbaudiet, vai svešķermeņi nebloķē suku vai spilventiņu fiks. plāksni, nepieciešamības gadījumā atbrīvojieties no svešķermeņiem.
- Iespraudiet tīkla spraudni kontaktligzdā.
- Nostrādājusi aizsardzība pret pārslodzi, ļaujiet ierīcei 30 min. atdzist.

Ierīces ar tvertnes uzstādīšanas komplektu

Pārāk maza tīrīšanas šķīduma padeve

- Uzpildiet tvertni ar tīrīšanas šķīdumu.
- Iekariet vilkšanas rokturi tīrīšanas šķīduma svirā.
- Pārbaudiet, vai tīrīšanas šķīduma šļūtene nav salocīta, nepieciešamības gadījumā novērsiet locījumus.

Ierīces ar ABS smidzināšanas pudeli

Smidzināšanas sistēma nesmidzina vai smidzina nepietiekami

- Ielejiet tīrīšanas šķīdumu smidzināšanas pudelē.
- Lai radītu pietiekamu spiedienu, vairākas reizes izmantot sūkņa stieni.
- Notīriet smidzināšanas sprauslu.
- Izskalojiet smidzināšanas sistēmu ar tīru ūdeni.

Ierīces ar ABS sūkšanu

Sūkšana nedarbojas vai sūkšanas jauda ir pārāk zema

- Iespraudiet tīkla spraudni kontaktligzdā.
- Iespraudiet ierīcē sūkšanas tīkla spraudni.
- Aizveriet sūkšanas jaudas regulēšanas slīdni.
- Pārbaudiet, vai sūkšanas šļūtene pareizi izvietota pie sūkšanas vienības un sūkšanas atloka, nepieciešamības gadījumā to pieslēgt pareizi.
- Ja sūkšanas brīdinājuma signāllampiņa iedegas sarkanā krāsā:
 - a Pārbaudiet, vai sūkšanas šļūtene nav nosprostota, nepieciešamības gadījumā atbrīvojies no nosprostojuma
 - b Pārbaudiet, vai filtra maisiņš un izplūdes gaisa filtrs nav piesārņots/ nosprostots, nepieciešamības gadījumā nomainiet.
- Pārbaudiet, vai sūkšanas atloks ir pareizi uzstādīts uz tīrīšanas galviņas, nepieciešamības gadījumā piestipriniet pareizi.
- Pārbaudīt, vai sūkšanas atloks nav nodilis un tam nav bojājumu pazīmju, nepieciešamības gadījumā nomainiet to.

Garantija

Katrā valstī ir spēkā mūsu uzņēmuma atbildīgās sabiedrības izdotie garantijas nosacījumi. Garantijas termiņa ietvaros iespējamus Jūsu iekārtas darbības traucējumus mēs novērsīsim bez maksas, ja to cēlonis ir materiāla vai ražošanas defekts. Garantijas remonta nepieciešamības gadījumā ar pirkumu apliecināšanu dokumentu griezieties pie tirgotāja vai tuvākajā pilnvarotajā klientu apkalpošanas dienestā. (Adresi skatīt aizmugurē)

Tehniskie dati

		BDP 43/400 C
Ierīces veiktspējas dati		
Spriegums	V	220-240
Fāze	~	1
Frekvence	Hz	50

		BDP 43/400 C
Maksimāli pieļaujamā tīkla pretestība	Ω	0.401
Pieslēguma jauda	W	1300
Maks. sūkšanas pieslēguma jauda	W	1500
Svaigā ūdens tvertnes tilpums	l	12
Maks. darba zonas kāpums	%	2
Jauda uz laukumu	m^2/h	475
Uzlika		
Sukas/ spilventiņa diametrs	mm	430
Sukas/ spilventiņa apgriezīnu skaits	1/min	380
Sukas/ spilventiņa piespiešanas spēks	g/cm^2	22
Izmēri un svars		
Garums	mm	650
Platums	mm	470
Augstums	mm	1210
Svars	kg	32
Kabeļu garums	m	15
Aprēķinātās vērtības saskaņā ar EN 60335-2-67		
Roku-plaukstu vibrācijas vērtība	m/s^2	<2,5
Nedrošības faktors K	dB(A)	0,3
Trokšņa spiediena līmenis L_{pA}	dB(A)	54,9
Maksimālais skaņas spiediena līmenis L_{pCpeak}	dB(A)	73,4
Trokšņa intensitātes līmenis L_{WA}	dB(A)	67,7
Skaņas spiediena līmenis ar sūkšanu L_{pA}	dB(A)	72,7
Maksimālais skaņas spiediena līmenis ar sūkšanu L_{pCpeak}	dB(A)	87,2
Skaņas jaudas līmenis ar sūkšanu L_{WA}	dB(A)	86,9
Paturētas tiesības veikt tehniskas izmaiņas.		

ES atbilstības deklarācija

Ar šo mēs paziņojam, ka turpmāk tekstā minētās iekārtas projekts un konstrukcija, kā arī mūsu izgatavotais modelis atbilst ES direktīvu drošības un veselības pamatprasībām. Veicot ar mums nesaskaņotas izmaiņas iekārtas uzbūvē, šī deklarācija zaudē savu spēku.

Produkts: Grīdas tīrītājs

Tips: 1.291-xxx

Attiecīgās ES direktīvas

2006/42/EK (+2009/127/EK)

2014/30/ES

2011/65/ES

Piemērotie saskaņotie standarti

EN 60335-1

EN 60335-2-67

EN 55014-1: 2006+A1: 2009+A2: 2011

EN 55014-2: 1997+A1: 2001+A2: 2008

EN 61000-3-2: 2014

EN 61000-3-11: 2000

EN 62233: 2008

Piemērotie valsts standarti

-

Parakstītāji rīkojas vadības vārdā un ar tās pilnvaru.



H. Jenner

Chairman of the Board of Management



S. Reiser

Director Regulatory Affairs & Certification

Pilnvarotais sagatavot dokumentāciju:

S. Reiser

Alfred Kärcher SE & Co. KG

Alfred-Kärcher-Str. 28 - 40

71364 Winnenden (Vācija)

Tālr.: +49 7195 14-0

Fakss: +49 7195 14-2212

Vinendene (Winnenden), 01.03.2020.

Turinys

Bendrosios nuorodos	181
Numatomasis naudojimas	181
Saugos nurodymai	182
Aplinkos apsauga	182
Priedai ir atsarginės dalys	182
Tiekimo apimtis	182
Valdymo elementai	182
Montavimas	183
Eksploatavimo pradžia	183
Naudojimas	184
Naudojimo pabaiga	185
Gabenimas	185
Laikymas	185
Kasdienė priežiūra ir techninė priežiūra	186
Pagalba nustačius triktį	186
Garantija	187
Techniniai duomenys	187
ES atitikties deklaracija	188

Bendrosios nuorodos



Prieš pradėdami naudotis prietaisu, perskaitykite šią originalią naudojimo instrukciją ir pridėdamus saugos nurodymus. Laikykitės jų. Išsaugokite abi knygeles vėlesniam naudojimui arba kitam prietaiso savininkui.

Numatomasis naudojimas

Šį prietaisą naudokite tik pagal šioje naudojimo instrukcijoje pateiktus duomenis.

- Šis prietaisas skirtas komerciniam naudojimui, pvz., viešbučiuose, mokyklose, ligoninėse, gamyklose, parduotuvėse, biuruose ir nuomos versle.
- Prietaisu valykite tik drėgmei ir poliravimui atsparius kietuosius paviršius.
- Naudokite prietaisą tik aplinkos temperatūroje nuo + 5°C iki + 40°C.
- Prietaisas netinka įšalusioms grindims valyti (pvz., šaldymo patalpose).
- Į prietaisą montuokite tik originaliuosius priedus ir originaliąsias atsargines dalis.
- Prietaisu valykite tik vidaus zonų grindis arba po dengtais paviršiais esančias grindis.
- Šiuo prietaisu nevalykite viešojo transporto kelių.

- Prietaisą naudoti lauke draudžiama.
- Nenaudokite prietaiso koroziją sukeliančioje aplinkoje.
- Prietaisą naudoti potencialiai sprogoje atmosferoje draudžiama.
- Prietaisą naudokite tik ant tokių didžiausio nuolydžio, kurio vertė nurodyta skirnyje „Techniniai duomenys“, paviršių.
- Prie prietaiso kištukinio lizdo prijunkite tik tuos priedus, kurie išvardyti skyriuje „Priedai“.

Saugos nurodymai

Prieš imdamiesi naudoti prietaisą atidžiai perskaitykite šią naudojimo instrukciją ir kartu pridėtą informacinę brošiūrą „Viendisikių mašinų saugos nurodymai“, Nr. 5.956-659.0, ir jomis vadovaukitės.

Saugos įtaisai

⚠ **ATSARGIAI**

Trūkstanti arba pakeisti saugos įtaisai
Apsauginiai įtaisai garantuoja jūsų saugą. Apsauginius įtaisus modifikuoti ar apeiti draudžiama.

Blokavimo panaikinimo mygtukas

Prietaiso neįmanoma įjungti, jeigu nėra nuspaustas blokavimo panaikinimo mygtukas.

Aplinkos apsauga



Pakuotės medžiagos gali būti perdirbamos. Pakuotės atliekas sutvarkykite tausodami aplinką.



Elektros ir elektroniniuose prietaisuose būna vertingų perdirbamų medžiagų ir dažnai tokių dalių, su kuriomis netinkamai elgiantis arba netinkamai jas pašalinus gali kilti pavojus žmonių sveikatai ir aplinkai. Tačiau norint tinkamai eksploatuoti įrenginį šios dalys būtinos. Šiuo simboliu pažymėtus įrenginius draudžiama šalinti su buitinėmis atliekomis.

Pastabos dėl sudėtinių medžiagų (REACH)

Naujausią informaciją apie sudėtines medžiagas rasite: www.kaercher.com/REACH

Priedai ir atsarginės dalys

Naudokite tik originalius priedus ir originalias atsargines dalis – taip užtikrinsite, kad įrenginys veiktų patikimai ir be trikčių. Informaciją apie priedus ir atsargines dalis rasite svetainėje www.kaercher.com.

Priedai

Pavadinimas	Užsakymo Nr.
Bakelio ABS, sukompl. BDP 43/400 C	2 644-237.0
Siurbimo bloko ABS, sukompl. BDP 43/400 C	2 644-238.0
Butelio su purkštuvu ABS, sukompl. BDP 43/400 C	2 644-239.0
Guminis apsauginis žiedas	6 994-155.0
Poliravimo šepetys D 430	6.370-044.0
Šepetys „Palmyra“	6.370-046.0
Šveitimo šepetys D 430	6.370-047.0
Varomasis diskas antdėklui D 430	6.370-063.0
Antdėklas, raudonas spalvos	6 369-470.0
Poliravimo antdėklas, baltos spalvos	6 369-469.0
Poliravimo antdėklas, smėlio spalvos, su natūraliais šeriais	6 371-149.0
Poliravimo antdėklas, smėlio spalvos	6 371-081.0
Deimantinis antdėklas, žalios spalvos, 5 vnt.	6 371-238.0
Deimantinis antdėklas, baltos spalvos, 5 vnt	6 371-256.0
Deimantinis antdėklas, geltonos spalvos, 5 vnt.	6 371-257.0

Tiekimo apimtis

Išpakavę patikrinkite, ar yra visos įrenginio detalės. Jei trūksta priedų arba yra transportavimo pažeidimų, praneškite apie tai pardavėjui.

Valdymo elementai

Paveikslas A

- ① BDP 43/400 C
- ② BDP 43/400 C su bakelio montavimo komplektu (ABS)

- ③ BDP 43/400 C ir butelio su purkštuvu ABS
- ④ BDP 43/400 C su siurbimo bloko ABS
- ⑤ Valymo galva
- ⑥ Identifikacinė plokštelė
- ⑦ Maitinimo kabelis su maitinimo kištuku
- ⑧ Kabelio kablys, sukamas
- ⑨ Apsauginis laikiklis
- ⑩ Jungiamasis strypas
- ⑪ Trauklė*
- ⑫ Bakelis*
- ⑬ Valomojo tirpalo žarna*
- ⑭ Pumpavimo strypas**
- ⑮ Purkštuvu svirtis**
- ⑯ Butelis su purkštuvu**
- ⑰ Šepetys arba varomasis diskas / antdėklas
- ⑱ Purkštukas**
- ⑲ Tinklo įtampos kontrolinė lemputė
- ⑳ Rankena
- ㉑ Siurbimo bloko ĮJ. / IšJ. jungiklis***
- ㉒ Įspėjamoji siurbimo bloko lemputė***
- ㉓ Siurbimo bloko maitinimo kištukas***
- ㉔ Valomojo tirpalo svirtis
- ㉕ Svirties ĮJ. / IšJ.
- ㉖ Atblokavimo mygtukas
- ㉗ Posvyrio reguliavimo svirtis
- ㉘ Siurbimo apsaugas***
- ㉙ Siurbimo žarna***
- ㉚ Išleidžiamojo oro filtras***
- ㉛ Dulkių maišelis***
- ㉜ Siurbimo blokas***
- ㉝ Siurbimo stiprumo reguliatorius***

* tik su bakelio ABS

** tik naudojant butelio su purkštuvu ABS

*** tik su siurbimo bloko ABS

Montavimas

Jungiamojo strypo montavimas

1. Išlygiuokite jungiamojo strypo angas pagal valytuvo galvos angas.

Paveikslas B

- ① Jungiamasis strypas
 - ② Varžtai (3 vnt.)
 - ③ Valymo galva
2. Prakiškite varžtus su poveržlėmis ir priveržkite naudodami fiksavimo veržles su

poveržlėmis (priveržimo momentas: 25 Nm).

Pastaba

Neįtempkite fiksavimo veržlių per stipriai. Jungiamasis strypas neturi užstrigti tvirtinimo lizde, o atfiksavus turi būti įmanoma jį pakreipti nenaudojant didelės jėgos.

3. Įkiškite kištuką į valytuvo galvos lizdą.

Paveikslas C

- ① Kištukas
 - ② Gaubtas
 - ③ Varžtai (2 vnt.)
4. Uždėkite gaubtą ir priveržkite varžtais su poveržlėmis.
 5. Pakabinkite maitinimo kabelį iš apačios apsauginiame laikiklyje, kaip parodyta paveikslėlyje.

Paveikslas D

- ① Maitinimo kabelis
- ② Apsauginis laikiklis

Eksplotavimo pradžia

Pritvirtinkite šepetį arba varomąjį diską su antdėklu

1. Pasirinkite valymui tinkamą šepetį arba tinkamą antdėklą su varomuoju disku.
 2. Patikrinkite, ar ištrauktas maitinimo kištukas.
 3. Pakreipkite prietaisą atgal ir atsargiai padėkite ant rankenos.
4. Uždėkite šepetį arba varomąjį diską ant prietaiso ir pasukite 45° kampu prieš laikrodžio rodyklę.

Paveikslas F

5. Sumontavus varomąjį diską: nustatykite antdėklą varomojo disko centre ir prispauskite.
6. Pastatykite prietaisą.

Įpilkite valiklio (prietaisuose su bako ABS arba butelio su purkštuvu ABS)

⚠ ĮSPĖJIMAS

Netinkamos valymo priemonės

Pavojus sveikatai, prietaiso pažeidimas
Naudokite tik rekomenduojamas valymo priemones. Jei naudojamos kitos valymo priemonės, operatorius prisiima didesnę ri-

zika, susijusia su eksploataavimo saugumu ir nelaimingų atsitikimų pavojumi.

Naudokite tik tokias valymo priemones, kuriose nėra tirpiklių, druskos ir vandenilio fluorido. Laikykitės ant valymo priemonių pateiktų saugos nuorodų.

DĖMESIO

Pažeidimo pavojus

Valymo tirpalas, kurio temperatūra aukštesnė kaip 50°C, gali pažeisti prietaisą.

Pilkite į valomojo tirpalo bakelį tik ne aukštesnės kaip 50 °C temperatūros valomąjį tirpalą.

1. Įpilkite valomojo tirpalo.

- Prietaisams su bakelio ABS: pripildykite bakelį iki MAX žymos.
- Prietaisams, kuriems naudojamas butelio su purkštuvu ABS: atsukite butelį su purkštuvu, pripildykite jį iki MAX žymos ir vėl užsukite. Kelis kartus nuspauskite ir ištraukite pumpavimo strypą, kad butelyje su purkštuvu padidėtų slėgis.

Paveikslas G

- ① Pumpavimo strypas
- ② Purkštuvo svirtis
- ③ Bakelis

Naudojimas

Jungiamojo strypo posvyrio nustatymas

⚠ ĮSPĖJIMAS

Nelaimingo atsitikimo pavojus

Jei jungiamasis strypas reguliuojamas veikiant varikliui, prietaisas gali atlikti netikėtus judesius.

Reguliuokite jungiamąjį strypą tik išjungę prietaisą.

1. Patraukite ir laikykite posvyrio reguliavimo svirtį.
2. Nustatykite patogią jungiamojo strypo padėtį (maždaug iki klubų).
3. Paleiskite posvyrio reguliavimo svirtį.
4. Šiek tiek pajudinkite jungiamąjį strypą aukštyn ir žemyn, kol jis užsifiksuos.

Prietaiso įjungimas

⚠ ĮSPĖJIMAS

Sužalojimo pavojus

Jei nėra trinties su grindimis, šepetys arba antdėklas gali pasiekti labai didelį sukimosi

greitį. Jie gali būti išsviedžiami ir sukelti sužalojimų.

Nejunkite prietaiso, jei valytuvo galva pasuktą į viršų.

Negalima viršyti elektros prijungimo taško maksimalios leistinos tinklo pilnutinės varžos (žr. techninius duomenis).

Jeigu kyla neaiškumų dėl jūsų prijungimo taško leistinos tinklo pilnutinės varžos, susisiekite su savo elektros energijos tiekėju.

DĖMESIO

Pažeidimo pavojus

Prietaisu ilgą laiką apdirbant vieną vietą gali būti apgadinama grindų danga.

Nuolat judinkite įjungtą prietaisą.

1. Pasukite kabelio kablį aukštyn ir visiškai išvyniokite maitinimo kabelį.
2. Įkiškite maitinimo kištuką į kištukinį lizdą. Šviečia kontrolinė lemputė „Maitinimo įtampa“.
3. Laikykite rankenas abiem rankomis.
4. Paspauskite ir laikykite kairįjį arba dešiniąjį atfiksavimo mygtuką. Atfiksavimo mygtukus galima paspausti tik tada, kai jungiamasis strypas nėra vertikalus.
5. Traukiant ĮJUNGIMO / IŠJUNGIMO svirtį toje pačioje pusėje prietaisas įsijungia.
6. Atleiskite atfiksavimo mygtuką.
7. Norėdami sustabdyti veikimą atleiskite ĮJUNGIMO / IŠJUNGIMO svirtį.

Valymas

1. Įjunkite prietaisą.
2. **Prietaisams su bakelio ABS:** Įstatykite jungiamąjį strypą į vidinę arba išorinę valomojo tirpalo svirties įranta.
 - a Vidinė įranta: valdant valomojo tirpalo svirtį tiekiamas mažesnis valomojo tirpalo kiekis.
 - b Išorinė įranta: valdant valomojo tirpalo svirtį tiekiamas maksimalus valomojo tirpalo kiekis.

Pastaba

Atleiskite valomojo tirpalo svirtį likus 30 s iki įrenginio išjungimo, nes tam tikras valomojo tirpalo kiekis juda dėl inercijos.

Paveikslas H

- ① Vidinė įranta
- ② Išorinė įranta
- ③ Valomojo tirpalo svirtis

- ④ Trauklė
3. **Prietaisams, kuriems naudojamas butelio su purkštuvu ABS:** Prireikus užtikrinkite valomojo tirpalo tiekimą patraukdami valomojo tirpalo svirtį.
4. Stumkite arba traukite prietaisą ant valomo paviršiaus.
Norėdami prietaisą valdyti į šonus, šiek tiek patraukite rankenas aukštyn: prietaisas judės į dešinę.
Šiek tiek spauskite rankenas žemyn: prietaisas judės į kairę.
- Paveikslas I**
5. Jeigu paviršius smarkiai užterštas, stumkite prietaisą ant jo kelis kartus.
6. Tada susiurbkite nešvarų vandenį šlapiojo valymo siurbliu arba nušluostykite šluoste.

Siurbimas (tik prietaisams su siurbimo bloko ABS)

DĖMESIO

Pavojus sugadinti prietaisą siurbiant skysčius ir drėgnus nešvarumus

Siurbiant skysčiu ir drėgnus nešvarumus sugadinamas siurbimo blokas.

Siurbkite tik sausus nešvarumus ir niekada nesiurbkite skysčių arba drėgnų nešvarumų.

1. Paspauskite siurbimo bloko ĮJUNGIMO / IŠJUNGIMO jungiklį į ĮJUNGIMO padėtį.
2. Įjunkite prietaisą ir stumkite jį ant siurbiamo paviršiaus.
3. Norėdami pakeisti siurbimo galią, pastumkite siurbimo galios reguliavimo sklendę į šoną.

Paveikslas J

- ① Siurbimo bloko ĮJUNGIMO / IŠJUNGIMO jungiklis
- ② Siurbimo galios reguliavimo sklendė

Naudojimo pabaiga

1. Ištraukite maitinimo kištuką iš lizdo.
2. Patraukite ir laikykite posvyrio reguliavimo svirtį.
3. Nustatykite jungiamąjį strypą į vertikalią padėtį.
4. Paleiskite posvyrio reguliavimo svirtį.
5. Šiek tiek pajudinkite jungiamąjį strypą pirmyn ir atgal, kol jis užsifiksuos.

6. **Prietaisai su bako ABS arba butelio su purkštuvu ABS:** Pašalinkite likusį valomąjį tirpalą iš bakelio arba butelio su purkštuvu.
7. **Prietaisams su bakelio ABS:** Išplaukite bakelį švarių vandeniu ir ištuštinkite.
8. **Prietaisams, kuriems naudojamas butelio su purkštuvu ABS:** Išplaukite purškimo sistemą švarių vandeniu ir ištuštinkite.
9. Pasukite kabelio kablį žemyn ir apvyniokite maitinimo kabelį aplink rankeną ir kabelio kablį.
10. Nuimkite šepetį arba varomąjį diską su antdėklu.
11. Prietaisą išvalykite drėgna šluoste.

Gabenimas

⚠ **ATSARGIAI**

Nesilaikant svorio nuorodos

Sužalojimų ir materialinės žalos pavojus Transportuodami atsižvelkite į įrenginio svorį.

1. Pakreipimo reguliavimo svirtį patraukite ir rankeną nustatykite vertikaliai.
2. Atlaisvinkite pakreipimo reguliavimo svirtį.
3. Prietaisą pakreipkite atgal ir važiuokite į kelionės tikslą.
4. Jeigu prietaisą gabenate transporto priemonė, pagal galiojančias taisykles prietaisą įtvirtinkite, kad jis neslystų ir neapvirštų.

Laikymas

⚠ **PAVOJUS**

Elektros srovės smūgio pavojus, užšalimo pavojus

Į prietaisą patekęs vanduo gali sukelti elektros smūgį.

Prietaise esantis vanduo gali užšalti ir sugadinti prietaisą.

Įrenginį sandėliuokite tik patalpoje.

⚠ **ATSARGIAI**

Nesilaikant svorio nuorodos

Sužalojimų ir materialinės žalos pavojus Laikydami ir transportuodami prietaisą atsižvelkite į jo svorį.

1. Prietaisą sandėliuokite tik patalpoje.

2. Nuimkite šepetį arba padą / pado laikiklį.

DĖMESIO

Darbo pertraukų metu nestatykite prietaiso ant šepetio arba pado / pado laikiklio ilgiau nei 1 h, kitaip šepetys ar padas / pado laikiklis bus pažeisti.

Paveikslas K

Kasdienė priežiūra ir techninė priežiūra

△ ĮSPĖJIMAS

Sužalojimo pavojus

Prietaisas gali netikėtai pradėti veikti.

Prieš imdamiesi darbų su prietaisu ištraukite iš kištukinio lizdo maitinimo kištuką.

1. Nešvarius antdėklus plaukite ne aukštesnės kaip 60°C temperatūros vandeniui.
2. Prietaiso korpusą nuvalykite drėgnu skudurėliu ir sausai nušluostykite.
3. Patikrinkite, ar nepažeistas maitinimo kabelis ir maitinimo kištukas, o pažeistas dalis leiskite pakeisti elektrikui.

Pakeiskite filtruojantį maišelį arba išleidžiamojo oro filtrą (prietaisai su siurbimo bloko ABS)

1. Patikrinkite, ar ištrauktas maitinimo kištukas.
 2. Atfiksukite ir nuimkite dangtelį.
- #### **Paveikslas L**
3. Pasukite laikiklį prieš laikrodžio rodyklę ir apačioje išimkite filtruojantį maišelį.
 4. **Vėliausiai po 5-to filtruojančio maišelio keitimą:** Ištraukite ir užlenkite išleidžiamojo oro filtro laikiklį.
 5. Pakeiskite išleidžiamojo oro filtrą.
 6. Sumontuokite išleidžiamojo oro filtrą ir filtruojantį maišelį veiksmus atlikdami atvirkštine tvarka.

Pagalba nustačius triktį

△ ĮSPĖJIMAS

Sužalojimų pavojus

Prietaisas gali netikėtai pradėti veikti.

Prieš imdamiesi prietaisui skirtų darbų privalote iš maitinimo tinklo kištukinės dėžutės ištraukti kištuką.

Jeigu aptinkama triktis, kurios nepavyksta pašalinti naudojant pateiktą informaciją, susisiekite su klientų aptarnavimo tarnyba.

Valymo rezultatas nepakankamas

- Pakeiskite nešvarų šepetį ar antdėklą.
- Pakeiskite susidėvėjusį šepetį arba antdėklą.
- Patikrinkite, ar valiklis tinkamas naudoti.
- Patikrinkite, ar naudotas šepetys arba antdėklas yra tinkami naudoti.

Prietaisas stipriai vibruoja

- Patikrinkite, ar nepažeistas šepetys arba antdėklas. Jei reikia, pakeiskite.
- Patikrinkite, ar antdėklas uždėtas varomojo disko centre ir prireikus pritvirtinkite antdėklą centre.
- Patikrinkite, ar antdėklas gerai pritvirtintas. Prireikus pakeiskite antdėklą arba varomąjį diską.

Šepetys arba antdėklas nesisuka

- Patikrinkite, ar pašaliniai daiktai neblokuoja šepetio arba varomojo disko. Prireikus išimkite pašalinius daiktus.
- Įkiškite maitinimo kištuką į kištukinį lizdą.
- Suveikė apsauga nuo perkrovos, palaukite 30 min., kol prietaisas atvės.

Prietaisai su bakelio montavimo komplektu

Per mažai išpurškiamo valomojo tirpalo

- Pripildykite bakelį valomojo tirpalo.
- Prikabinkite trauklę prie valomojo tirpalo svirties.
- Patikrinkite, ar nėra valomojo tirpalo žarnos sulenkimų. Prireikus ištiesinkite sulenkimus.

Prietaisai, kuriems naudojamas butelio su purkštuvu ABS

Purškimo sistema nepurškia arba purškia per mažai

- Įpilkite valomojo tirpalo į butelį su purkštuvu.
- Kelis kartus pajudinkite pumpavimo strypą, kad būtų sukuriamas pakankamas slėgis.
- Nuvalykite purkštuką.
- Išplaukite purškimo sistemą švariu vandeniu.

Prietaisai siurbimo bloko ABS

Neveikia siurbimo blokas arba per mažą siurbimo galia

- Įkiškite maitinimo kištuką į kištukinį lizdą.
- Įkiškite siurbimo bloko maitinimo kištuką į prietaisą.
- Uždarykite siurbimo galios reguliavimo sklendę.
- Patikrinkite, ar siurbimo žarna tinkamai pritvirtinta prie siurbimo bloko ir siurbimo apsaugo. Jei reikia, pritvirtinkite.
- Jei šviečia raudona įspėjamoji siurbimo bloko lemputė:
 - a patikrinkite, ar neužsikimšo siurbimo žarna ir prireikus pašalinkite kamštį.
 - b Patikrinkite, ar filtruojantis maišelis ir išleidžiamojo oro filtras neužteršti / neužsikimšę ir prireikus pakeiskite.
- Patikrinkite, ar siurbimo apsaugas tinkamai pritvirtintas prie valytuvo galvos ir prireikus pritvirtinkite.
- Patikrinkite, ar nusidėvėjo ir neapgadinti siurbimo apsaugai. Prireikus pakeiskite.

Garantija

Kiekvienoje šalyje galioja mūsų įgaliotų pardavėjų nustatytos garantijos sąlygos. Galimus įrenginio gedimus garantijos galiojimo laikotarpiu pašalinsime nemokamai, jei tokių gedimų priežastis buvo netinkamos medžiagos ar gamybos defektai. Dėl garantinių gedimų šalinimo kreipkitės į savo pardavėją arba artimiausią klientų aptarnavimo tarnybą pateikdami pirkimą patvirtinantį kasos kvitą.

(Adresą rasite kitoje pusėje)

Techniniai duomenys

		BDP 43/400 C
Įrenginio galios duomenys		
Įtampa	V	220-240
Fazė	~	1
Dažnis	Hz	50
Didžiausia leistina tinklo pilnutinė varža	Ω	0.401

		BDP 43/400 C
Įmama galia	W	1300
Maks. įsiurbimo naudojamoji galia	W	1500
Švaraus vandens bako talpa	l	12
Didž. darbo srities pakilimas	%	2
Našumas	m ² /h	475
Antdėklas		
Šepečio / antdėklo skersmuo	mm	430
Šepečio / antdėklo sukimosi greitis	1/min	380
Šepečio / antdėklo prišpaudimo slėgis	g/cm ²	22
Matmenys ir svoriai		
Ilgis	mm	650
Plotis	mm	470
Aukštis	mm	1210
Svoris	kg	32
Kabelio ilgis	m	15
Nustatyta vertė pagal EN 60335-2-67		
Plaštakos ir rankos vibracijos vertė	m/s ²	<2,5
Neapibrėžtis K	dB(A)	0,3
Garso lygis L _{pA}	dB(A)	54,9
Didžiausias garso slėgio lygis L _{pCpeak}	dB(A)	73,4
Garso galios lygis L _{WA}	dB(A)	67,7
Garso slėgio lygis su įsiurbimu L _{pA}	dB(A)	72,7
Didžiausias garso slėgio lygis su įsiurbimu L _{pCpeak}	dB(A)	87,2
Garso galios lygis su įsiurbimu L _{WA}	dB(A)	86,9

Gamintojas pasilieka teisę atlikti techninius pakeitimus.

ES atitikties deklaracija

Pareiškiame, kad toliau aprašyto aparato brėžiniai ir konstrukcija bei mūsų į rinką išleistas modelis atitinka pagrindinius ES direktyvų saugumo ir sveikatos apsaugos reikalavimus. Jeigu įrenginiui atliekamas su mumis nesuderintas keitimas, ši deklaracija netenka savo galios.

Produktas: Grindų valytuvais

Tipas: 1.291-xxx

Atitinkamos ES direktyvos

2006/42/EB (+2009/127/EB)

2014/30/ES

2011/65/ES

Taikyti darnieji standartai

EN 60335-1

EN 60335-2-67

EN 55014-1: 2006+A1: 2009+A2: 2011

EN 55014-2: 1997+A1: 2001+A2: 2008

EN 61000-3-2: 2014

EN 61000-3-11: 2000

EN 62233: 2008

Taikomi nacionaliniai standartai

-

Pasirašantys asmenys veikia pagal bendrovės vadovų įgaliojimus.



H. Jenner

Chairman of the Board of Management



S. Reiser

Director Regulatory Affairs & Certification

Dokumentacijos tvarkytojas:

S. Reiser

Alfred Kärcher SE & Co. KG

Alfred-Kärcher-Str. 28 - 40

71364 Vinendenas, Vokietija

Tel.: +49 7195 14-0

Faks.: +49 7195 14-2212

Winnenden, 2020 m. kovo 1 d.

Зміст

Загальні вказівки.....	188
Використання за призначенням	188
Вказівки з техніки безпеки.....	189
Охорона довкілля	189
Приладдя та запасні деталі	189
Комплект поставки	190
Елементи керування	190
Монтаж	190
Введення в експлуатацію.....	191
Експлуатація	191
Виведення з експлуатації.....	193
Транспортування	193
Зберігання	193
Догляд і технічне обслуговування ...	193
Допомога в разі несправностей.....	194
Гарантія	195
Технічні характеристики	195
Декларація про відповідність стандартам ЄС.....	196

Загальні вказівки



Перед першим використанням пристрою ознайомитись з цією оригінальною інструкцією з експлуатації та вказівками з техніки безпеки, що додаються. Діяти відповідно до них. Зберігати обидві брошури для подальшого використання або для наступного власника.

Використання за призначенням

Використовувати цей пристрій виключно відповідно до вказівок, що містяться в цій інструкції з експлуатації.

- Цей пристрій придатний для комерційного використання, наприклад, в готелях, школах, лікарнях, фабриках, магазинах, офісах і бюро з оренди нерухомості.
- Використовувати пристрій тільки для очищення не чутливих до вологи і полірування твердих поверхонь.
- Використовувати пристрій тільки за температури навколишнього середовища від + 5 °C до + 40 °C.

- Не використовувати пристрій для очищення замерзлих підлог (наприклад, на холодильних складах).
- Оснащувати пристрій тільки оригінальними запасними частинами і приладам.
- Використовувати пристрій тільки для очищення підлог у приміщеннях або ділянок під дахом.
- Не використовувати пристрій для очищення доріг загального користування.
- Забороняється використовувати прилад поза приміщенням.
- Не використовувати пристрій в агресивному середовищі.
- Забороняється використовувати пристрій у потенційно вибухонебезпечному середовищі.
- Використовувати пристрій тільки на поверхнях з максимальним ухилом, зазначеним у розділі «Технічні характеристики».
- Підключати до розетки пристрою лише те приладдя, яке перелічено в главі «Приладдя».

Вказівки з техніки безпеки

Перед першим використанням пристрою слід ознайомитися з цією інструкцією з експлуатації й брошурою, що додається, з вказівками з техніки безпеки під час роботи з однодисковими підлогомиїними машинами № 5.956-659.0 і діяти відповідно до них.

Запобіжні пристрої

⚠ ОБЕРЕЖНО

Відсутні або змінені запобіжні пристрої

Запобіжні пристрої призначені для вашого захисту.

Забороняється змінювати запобіжні пристрої чи нехтувати ними.

Кнопка розблокування

Пристрій не можна запустити, якщо кнопку розблокування не натиснуто.

Охорона довкілля



Пакувальні матеріали придатні до вторинної переробки. Упакову

необхідно утилізувати без шкоди для довкілля.



Електричні та електронні пристрої найчастіше містять цінні матеріали, які придатні до вторинної

переробки, та компоненти, такі як батареї, акумулятори чи мастило, які у разі неправильного поводження з ними або неправильної утилізації можуть створити потенційну небезпеку для здоров'я людини та довкілля. Однак ці компоненти необхідні для належної експлуатації пристрою. Пристрої, позначені цим символом, забороняється утилізувати разом із побутовим сміттям.

Вказівки щодо компонентів (REACH)

Актуальні відомості про компоненти наведені на сайті: www.kaercher.com/REACH

Приладдя та запасні деталі

Слід використовувати лише оригінальне приладдя та оригінальні запасні частини, тому що саме вони гарантують безпечну та безперебійну експлуатацію пристрою.

Інформація щодо приладдя та запасних частин міститься на сайті www.kaercher.com.

Приладдя

Позначення	№ для замовлення
Бак ABS в комплекті до BDP 43/400 C	2.644-237.0
Пилосос ABS в комплекті до BDP 43/400 C	2.644-238.0
Розпилювач ABS в комплекті до BDP 43/400 C	2.644-239.0
Трубчасте гумове захисне кільце	6.994-155.0
Щітка полірувальна D 430	6.370-044.0
Щітка, Palmyra	6.370-046.0
Щітка для скобління D 430	6.370-047.0
Приводна пластина пада D 430	6.370-063.0
Пад, червоний	6.369-470.0

Позначення	№ для замовлення
Полірувальний пад, білий	6.369-469.0
Полірувальний пад, бежевий, з натуральною щетиною	6.371-149.0
Полірувальний пад, бежевий	6.371-081.0
Діамантовий пад, зелений, 5 шт.	6.371-238.0
Діамантовий пад, білий, 5 шт.	6.371-256.0
Діамантовий пад, жовтий, 5 шт.	6.371-257.0

Комплект поставки

Під час розпакування пристрою перевірити комплектацію. У разі нестачі приладдя або ушкоджень, отриманих під час транспортування, слід повідомити про це торговельній організації, яка продала пристрій.

Елементи керування

Малюнок А

- ① BDP 43/400 С
- ② BDP 43/400 С з комплектом для кріплення бака (ABS)
- ③ BDP 43/400 С з розпилювачем ABS
- ④ BDP 43/400 С з пілососом ABS
- ⑤ Очищувальна головка
- ⑥ Заводська табличка
- ⑦ Мережевий кабель зі штепсельною вилкою
- ⑧ Гачок для кабелю, поворотний
- ⑨ Механізм розвантаження натягу
- ⑩ Висувна штанга
- ⑪ Тягова штанга*
- ⑫ Бак*
- ⑬ Шланг для миючого розчину*
- ⑭ Насосна штанга**
- ⑮ Розпилювальний важіль**
- ⑯ Розпилювач**
- ⑰ Щітка або приводна пластина/ пад
- ⑱ Розпилювальне сопло**
- ⑲ Контрольний індикатор напруги у мережі

- ⑳ Рукоятка
- ㉑ Вимикач пілососа "УВІМК./ВИМК."****
- ㉒ Сигнальний індикатор пілососа***
- ㉓ Шнур живлення пілососа***
- ㉔ Важіль системи подачі миючого розчину
- ㉕ Важіль УВІМК./ВИМК.
- ㉖ Кнопка розблокування
- ㉗ Важіль регулювання нахилу
- ㉘ Захисний фартух пілососа***
- ㉙ Всмоктувальний шланг***
- ㉚ Витяжний фільтр***
- ㉛ Пилозбірник***
- ㉜ Агрегат пілососа***
- ㉝ Повзунок регулювання інтенсивності всмоктування***

* тільки з баком ABS

** тільки з розпилювачем ABS

*** тільки з пілососом ABS

Монтаж

Встановлення висувної штанги

1. Поєднати отвори на висувній штанзі з отворами на очищувальній голівці.

Малюнок В

- ① Висувна штанга
 - ② Гвинти (3 шт.)
 - ③ Очищувальна головка
2. Вставити гвинти з підкладними шайбами і затягнути стопорними гайками з підкладними шайбами (момент затягування: 25 Нм).

Вказівка

Не перетягувати стопорних гайок. Висувна штанга не повинна заклинюватись у кріпленні та після розблокування має нахилитися без докладання зусиль.

3. Вставити штекер у гніздо на очищувальній голівці.

Малюнок С

- ① Штекер
 - ② Кришка
 - ③ Гвинти (2 шт.)
4. Встановити кришку й затягнути гвинти з підкладними шайбами.

5. Під'єднати мережевий кабель до механізму розвантаження натягу знизу, як це показано.

Малюнок D

- ① Мережевий кабель
- ② Механізм розвантаження натягу

Введення в експлуатацію

Установити щітку або приводну пластину з падом

1. Вибрати щітку, потрібну для виконання відповідних робіт з прибирання, або необхідний пад з приводною пластиною.
2. Переконайтеся, що штепсельна вилка витягнута з розетки.
3. Відхилити пристрій назад і обережно покласти його на ручку.

Малюнок E

4. Установити на пристрій щітку або приводну пластину й повернути її на 45 ° проти годинникової стрілки.

Малюнок F

5. Після встановлення приводної пластини: Вирівняти пад по центру приводної тарілки і притиснути.
6. Вирівняти пристрій.

Залити миючий засіб (пристрої з баком або розпилювачем ABS)

⚠ ПОПЕРЕДЖЕННЯ

Непридатні миючі засоби

Небезпека для здоров'я, пошкодження пристрою

Використовувати тільки рекомендовані миючі засоби. Що стосується інших миючих засобів, експлуатаційник несе підвищений ризик щодо експлуатаційної безпеки і небезпеки виникнення нещасних випадків.

Використовувати тільки ті миючі засоби, що не містять розчинники, соляну та плавикову кислоту.

Дотримуватися вказівок з техніки безпеки, що містяться на миючих засобах.

УВАГА

Небезпека пошкодження

Миючий розчин з температурою вище 50 °C може пошкодити пристрій.

Заповнювати бак для миючого засобу або розпилювач розчином з температурою не вище 50 °C.

1. Залити миючий розчин.

a Пристрої з баком ABS: Заповнити бак до позначки MAX.

b Пристрої з розпилювачем ABS: Відкрити контейнер розпилювача, наповнити його до позначки MAX і знову встановити на своє місце. Зробити декілька рухів насосною штангою, аби створити тиск у розпилювачі.

Малюнок G

- ① Насосна штанга
- ② Розпилювальний важіль
- ③ Резервуар

Експлуатація

Відрегулювати нахил висувної штанги

⚠ ПОПЕРЕДЖЕННЯ

Небезпека нещасного випадку

При пересуванні висувної штанги під час роботи двигуна пристрій може виконувати неконтрольовані рухи. Висувну штангу слід регулювати тільки тоді, коли пристрій вимкнено.

1. Потягнути й утримувати важіль регулювання нахилу.
2. Установити висувну штангу в зручне положення (приблизно на рівні стегон).
3. Відпустити важіль регулювання нахилу.
4. Поволі пересувати висувну штангу вгору і вниз, доки вона не зафіксується.

Увімкнення пристрою

⚠ ПОПЕРЕДЖЕННЯ

Небезпека травмування

За відсутності тертя об підлогу щітка або пад можуть досягати дуже високих швидкостей обертання. Внаслідок цього вони можуть відірватися і спричинити травми.

Не вмикати пристрій, коли для очищувальна головка піднята вгору.

Не можна перевищувати максимально допустимий імпеданс в точці підключення до електричної мережі (див. «Технічні характеристики»).

У разі виникнення питань щодо імпедансу мережі в точці підключення потрібно звернутися до організації, що постачає електроенергію.

УВАГА

Небезпека пошкодження

Якщо пристрій застосовувати на одному місці протягом тривалого часу, підлогове покриття може бути зіпсоване.

Завжди рухати пристрій, коли він увімкнений.

1. Повернути гачок кабелю вгору і повністю розмотати мережевий кабель.
2. Вставити штепсельну вилку в розетку. Контрольний індикатор "Мережева напруга" засвітиться.
3. Міцно утримувати ручки обома руками.
4. Натиснути й утримувати ліву або праву кнопку розблокування. Кнопки розблокування можна натискати лише тоді, коли висувна штанга не перебуває в вертикальному положенні.
5. Потягнути важіль "УВІМК. / ВИМК." з того ж боку – пристрій запуститься.
6. Відпустити кнопку розблокування.
7. Для припинення роботи відпустити важіль "УВІМК./ВИМК."

Очищення

1. Увімкніть пристрій.
2. **Пристрої з баком ABS:** Установити тягову штангу у внутрішній або зовнішній фіксатор на важелі системи подачі миючого розчину.
 - a Внутрішній фіксатор: При натисканні на важіль системи подачі миючого розчину подається зменшена кількість миючого розчину.
 - b Зовнішній фіксатор: При натисканні на важіль системи подачі миючого розчину подається максимальна кількість миючого розчину.

Вказівка

Відпустити важіль системи подачі миючого розчину за 30 секунд до вимкнення машини, оскільки подача певної кількості миючого розчину триватиме ще й після зупинення машини.

Малюнок Н

- ① Внутрішній фіксатор
 - ② Зовнішній фіксатор
 - ③ Важіль системи подачі миючого розчину
 - ④ Тягова штанга
3. **Пристрої з розпилювачем ABS:** Якщо потрібно подати миючий розчин, треба потягнути важіль системи подачі миючого розчину.
4. Слід пересувати або тягти пристрій по поверхні, що має очищуватися. Для керування пересуванням пристрою вбік необхідно трохи підтягнути ручки вгору - пристрій рухатиметься вправо. Якщо натиснути ручки трохи вниз - пристрій рухатиметься вліво.

Малюнок І

5. За сильного забруднення пройтися по забрудненому місцю кілька разів.
6. Потім слід зібрати брудну воду миючим пілососом або ганчіркою.

Прибирання пілососом (лише пристрої з пілососом ABS)

УВАГА

Ризик пошкодження при всмоктуванні рідин та вологого бруду

При всмоктуванні рідини та вологого бруду агрегат пілососа може буде пошкоджено.

Дозволяється всмоктування лише сухого бруду, рідину або вологий бруд прибирати заборонено.

1. Установити перемикач пілососа "УВІМК. / ВИМК. в положення "УВІМК."
2. Увімкнути пристрій і пересувати його по поверхні, яку потрібно пілососити.
3. Щоб змінити потужність всмоктування, слід пересунути

повзунок регулятора потужності
всмоктування вбік.

Малюнок J

- ① Перемикач пилососа "ВИМК./УВИМК.»
- ② Повзунок регулятора потужності
всмоктування

Виведення з експлуатації

1. Витягнути штепсельну вилку з розетки.
2. Потягнути й утримувати важіль регулювання нахилу.
3. Установити висувну штангу в вертикальне положення.
4. Відпустити важіль регулювання нахилу.
5. Поволі пересувати висувну штангу вперед-назад, доки вона не зафіксується на місці.
6. **Пристрої з баком ABS або розпилювачем ABS:** Вилити залишки миючого розчину з бака або розпилювача.
7. **Пристрої з баком ABS:** Промити бак чистою водою та спорожнити.
8. **Пристрої з розпилювачем ABS:** Промити систему розпилення чистою водою та спорожнити.
9. Повернути гачок кабелю вниз і обернути мережевий кабель навколо ручки та гачка кабелю.
10. Зняти щітку або приводну пластину з падом.
11. Очистити пристрій вологою ганчіркою.

Транспортування

△ ОБЕРЕЖНО

Недотримання ваги

Небезпека травмування та пошкоджень

Під час транспортування враховувати вагу пристрою.

1. Потягнути важіль регулювання нахилу і встановити рукоятку вертикально.
2. Відпустити важіль регулювання нахилу.
3. Нахилити пристрій назад і перемістити його до місця призначення.

4. Під час перевезення пристрою у транспортних засобах слід захистити його від ковзання та перекидання відповідно до чинних норм.

Зберігання

△ НЕБЕЗПЕКА

Небезпека ураження електричним струмом, небезпека замерзання
Попадання води в пристрій може спричинити ураження електричним струмом.

Вода в пристрої може замерзнути і викликати пошкодження.

Зберігати пристрій тільки у приміщеннях.

△ ОБЕРЕЖНО

Недотримання ваги

Небезпека травмування та пошкоджень

Під час зберігання та транспортування враховувати вагу пристрою.

1. Зберігати пристрій тільки у приміщеннях.
2. Зняти щітку або пад / приводну пластину.

УВАГА

При перервах у роботі не можна ставити пристрій на щітку або пад / приводну пластину довше ніж на 1 годину, інакше щітка або пад / приводна пластина будуть пошкоджені.

Малюнок K

Догляд і технічне обслуговування

△ ПОПЕРЕДЖЕННЯ

Небезпека травмування

Пристрій може несподівано запуснитися.

Перед проведенням робіт на пристрої обов'язково витягти штепсельну вилку з розетки.

1. Мити брудні пади за температури не вище 60 °С.
2. Очистити корпус пристрою вологою ганчіркою, а потім витерти насухо.

3. Перевірити мережевий кабель та штепсельну вилку на наявність пошкоджень, пошкоджені деталі мають бути замінені електриком.

Заміна мішка фільтра або витяжного фільтра (пристрої з пилососом ABS)

1. Переконаватися, що штепсельна вилка витягнута з розетки.
2. Розблокувати та зняти кришку.
Малюнок L
3. Повернути тримач проти годинникової стрілки і вийняти мішок фільтра рухом донизу.
4. **Максимум після 5-ї заміни мішка фільтра:** Витягнути тримач витяжного фільтра і розкрити його.
5. Замінити витяжний фільтр.
6. Установлювати витяжний фільтр і мішок фільтра у зворотному порядку.

Допомога в разі несправностей

⚠ ПОПЕРЕДЖЕННЯ

Небезпека травмування

Пристрій може несподівано запуститися.

Перед проведенням робіт на пристрої обов'язково витягти штепсельну вилку з розетки.

У разі несправностей, які неможливо усунути за допомогою наступних вказівок, звернутися в сервісну службу.

Недостатній результат очищення

- Замінити забруднену щітку або пад.
- Замінити зношену щітку або пад.
- Перевірити миючий засіб, що використовується, на придатність для конкретного випадку застосування.
- Перевірити придатність щітки або паду, яка(-ий) використовується, для конкретного виду застосування.

Пристрій сильно вібрує

- Перевірити щітку чи пад на наявність пошкоджень, за потреби замінити.
- Перевірити центральне положення пада на приводній пластині, якщо необхідно, установити пад посередині.

- Перевірити кріплення пада, за потреби замінити пад або приводну пластину.

Щітка або пад не обертаються

- Перевірити, чи не блокують щітку або приводну пластину сторонні предмети, за потреби видалити дані предмети.
- Вставити штепсельну вилку в розетку.
- Спрацювала система захисту від перевантажень, дати пристрою охолонути протягом 30 хв.

Пристрої з комплектом для кріплення бака

Пристрій видає занадто мало миючого розчину

- Заповнити бак миючим розчином.
- Під'єднати тягову штангу до важеля системи подачі миючого розчину.
- Перевірити шланг подачі миючого розчину на наявність перегинів, за потреби розпрямити його.

Пристрої з розпилювачем ABS

Система розпилення не розпилює або розпилює недостатньо

- Долити миючого розчину в розпилювач.
- Зробити декілька рухів насосною штангою, аби створити достатній тиск.
- Очистити розпилювальне сопло.
- Промити систему розпилення чистою водою.

Пристрої з пилососом ABS

Пилосос не працює або потужність всмоктування занадто мала

- Вставити штепсельну вилку в розетку.
- Вставити штепсельну вилку пилососа в пристрій.
- Закрити повзунок регулятора потужності всмоктування.
- Перевірити правильність під'єднання всмоктувального шланга до агрегату пилососа та захисного фартуху, за потреби під'єднати його правильно.
- Якщо сигнальний індикатор пилососа світиться червоним:

- a Перевірити всмоктувальний шланг на предмет засмічення, за потреби прочистити
- b Перевірити мішок фільтра та витяжний фільтр на наявність забруднень / засмічень, за потреби замінити.
- Переконайтеся, що фартух пілососа правильно встановлений на очищувальній головці, за потреби відкоригувати його положення.
- Перевірити захисний фартух пілососа на предмет зношення та пошкодження, за потреби замінити.

Гарантія

У кожній країні діють відповідні гарантійні умови, встановлені уповноваженою організацією збуту нашої продукції в цій країні. Можливі несправності приладу протягом гарантійного строку ми усуваємо безкоштовно, якщо причина несправності полягає в дефектах матеріалів або виробничому браку. У разі виникнення претензій протягом гарантійного строку прохання звертатися, маючи при собі чек про покупку, до торговельної організації, що продала продукт, або до найближчої уповноваженої служби сервісного обслуговування.
(Адреси див. на звороті)

Технічні характеристики

BDP 43/400 C		
Робочі характеристики пристрою		
Напруга	V	220-240
Фаза	~	1
Частота	Hz	50
Максимально допустимий імпеданс мережі	Ω	0.401
Під'єднувана потужність	W	1300
Потужність підключення всмоктування макс.	W	1500

BDP 43/400 C		
Об'єм бака для чистої води	l	12
Ухил робочої зони макс.	%	2
Потужність на одиницю поверхні	$\text{m}^2/\text{год.}$	475
Пад		
Діаметр щітки/ пада	mm	430
Швидкість обертання щітки / пада	1/min	380
Контактний тиск щітки / пада	g/cm^2	22
Розміри та вага		
Довжина	mm	650
Ширина	mm	470
Висота	mm	1210
Вага	kg	32
Довжина кабелю	m	15
Розраховані значення згідно з EN 60335-2-67		
Значення вібрації на руці/кисті	m/s^2	<2,5
Похибка K	dB(A)	0,3
Рівень звукового тиску L_{pA}	dB(A)	54,9
Піковий рівень звукового тиску L_{pCpeak}	dB(A)	73,4
Рівень звукової потужності L_{WA}	dB(A)	67,7
Рівень звукового тиску при всмоктуванні L_{pA}	dB(A)	72,7
Піковий рівень звукового тиску при всмоктуванні L_{pCpeak}	dB(A)	87,2
Рівень звукового тиску при всмоктуванні L_{WA}	dB(A)	86,9
Зберігається право на внесення технічних змін.		

Декларація про відповідність стандартам ЄС

Цим ми повідомляємо, що нижче зазначена машина на основі своєї конструкції та конструктивного виконання, а також у випущеної у продаж моделі, відповідає спеціальним основним вимогам щодо безпеки та захисту здоров'я представлених нижче директив ЄС. У разі внесення неузгоджених із нами змін до машини ця заява втрачає свою чинність.
Виріб: Очищувач для підлоги
Тип: 1.291-xxx

Відповідні директиви ЄС

2006/42/EG (+2009/127/EG)

2014/30/ЄС

2011/65/ЄС

Застосовувані гармонізовані стандарти

EN 60335-1

EN 60335-2-67

EN 55014-1: 2006+A1: 2009+A2: 2011

EN 55014-2: 1997+A1: 2001+A2: 2008

EN 61000-3-2: 2014

EN 61000-3-11: 2008

EN 62233: 2008

Застосовувані національні стандарти

Особи, що нижче підписалися, діють за дорученням і за довіреністю керівництва.

H. Jenner
Chairman of the Board of Management

S. Reiser
Director Regulatory Affairs & Certification

Особа, відповідальна за ведення документації:

Ш. Райзер (S. Reiser)

Alfred Kärcher SE & Co. KG

Alfred-Kärcher-Str. 28 - 40

71364 Winnenden (Germany)

Тел.: +49 7195 14-0

Факс: +49 7195 14-2212

м. Вінненден, 01.03.2020

目录

一般性注意事项	196
按规定使用	196
安全提示	197
环境保护	197
附件和备件	197
供货范围	197
操作元件	197
安装	198
投入运行	198
运行	198
停止运行	199
运输	199
存放	199
保养和维护	200
故障排除	200
质量保证	200
技术参数	201

一般性注意事项



在您第一次使用设备之前，请先阅读本操作说明书原件和所附的安全提示，并遵守。

为日后使用或其他所有者使用方便请妥善保管两份手册。

按规定使用

务必按照本使用说明书的说明使用本设备。

- 本设备适用于商业使用，例如酒店、学校、医院、工厂、商店、办公室或租赁业务。
- 仅使用设备清洁对水分不敏感且对抛光不敏感的坚硬表面。
- 仅在 +5° C 和 +40° C 之间的环境温度下使用设备。
- 请勿使用设备清洁冰冻地面（例如冷库中）。
- 仅为设备配备原装配件和备件。
- 仅将设备用于清洁室内地面或覆盖的表面。
- 请勿使用设备清洁公共交通道路。
- 本设备不得在户外使用。
- 请勿在腐蚀性环境中使用设备。
- 切勿在有爆炸危险的环境中使用设备。
- 仅在“技术数据”一节中指定的最大坡度的表面上使用设备。
- 仅将“配件”一章中列出的配件插入设备的插座中。

安全提示

初次使用设备前，仔细阅读本使用说明书以及随附的单盘刷机安全提示手册（编号 5.956-659.0），然后按其操作。

安全装置

△ 小心

安全装置缺失或被改动过

安全装置用于保护您的安全。

不得变更或不用安全装置。

解锁按钮

如果未按下解锁按钮，则无法启动设备。

环境保护



包装材料可以回收利用。请按照环保要求处理包装。



电气和电子设备含有宝贵的可再利用的材料以及诸如电池、蓄电池或油等

若使用不当或处理错误会对人体健康和环境造成潜在性危险的组成部分。为了设备按规定运行，需要这些组件。用符号标记的设备不得与生活垃圾一同处理。

内部材料提示 (REACH)

最新的内部材料信息请您在如下链接中查找：www.kaercher.com/REACH

附件和备件

只允许使用原厂附件和备件，它们可以确保设备安全无故障地运行。

关于附件和备件的信息参见

www.kaercher.com。

配件

名称	订货号
全套 BDP 43/400 C 的 ABS 箱	2.644-237.0
全套 BDP 43/400 C 的 ABS 抽吸装置	2.644-238.0
全套 BDP 43/400 C 的 ABS 喷雾瓶	2.644-239.0
防撞橡胶圈	6.994-155.0
抛光刷 D 430	6.370-044.0
刷子, Palmyra	6.370-046.0
精刨刷 D 430	6.370-047.0
驱动盘垫 D 430	6.370-063.0
红垫	6.369-470.0
抛光垫, 白色	6.369-469.0

名称	订货号
抛光垫, 米色, 天然毛	6.371-149.0
抛光垫, 米色	6.371-081.0
金刚石垫, 绿色, 5 个	6.371-238.0
金刚石垫, 白色, 5 个	6.371-256.0
金刚石垫, 黄色, 5 个	6.371-257.0

供货范围

打开包装时请检查产品是否齐全。附件缺失或运输损坏时，请通知您的经销商。

操作元件

图 A

- ① BDP 43/400 C
- ② BDP 43/400 C, 带 (ABS) 水箱安装套件
- ③ BDP 43/400 C, 带 ABS 喷雾瓶
- ④ BDP 43/400 C, 带 ABS 抽吸装置
- ⑤ 清洁头
- ⑥ 铭牌
- ⑦ 电源线和电源插头
- ⑧ 电缆挂钩, 可旋转
- ⑨ 泄放口
- ⑩ 推杆
- ⑪ 拉杆*
- ⑫ 水箱*
- ⑬ 清洁溶液软管*
- ⑭ 泵杆**
- ⑮ 喷淋杆**
- ⑯ 喷雾瓶**
- ⑰ 刷子或驱动盘 / 垫
- ⑱ 喷嘴**
- ⑲ 电源电压指示灯
- ⑳ 手柄
- ㉑ 抽吸通断开关***
- ㉒ 抽吸装置警告灯***
- ㉓ 抽吸装置电源插头***
- ㉔ 清洁溶液计量杆
- ㉕ 通断杆
- ㉖ 解锁按钮
- ㉗ 倾斜调节杆
- ㉘ 抽吸挡板***
- ㉙ 抽吸软管***
- ㉚ 排气滤芯***
- ㉛ 粉尘袋***
- ㉜ 抽吸单元***
- ㉝ 抽吸强度调节滑阀***

* 仅限使用 ABS 箱

** 仅限使用 ABS 喷雾瓶

*** 仅限 ABS 抽吸装置

安装

安装推杆

1. 将推杆上的孔与清洁头上的孔对齐。

图 B

- ① 推杆
- ② 螺栓（3 根）
- ③ 清洁头

2. 将螺栓连同垫圈插入，然后用自锁螺母连同垫圈拧紧（拧紧扭矩：25 Nm）。

提示

不得将自锁螺母拧得过紧。推杆不得卡在支座中并且在解锁后必须可毫不费力地倾斜。

3. 将插头插入清洁头的插座中。

图 C

- ① 插头
- ② 盖板
- ③ 螺栓（2 根）

4. 装上盖板并用螺栓连同垫圈拧紧。

5. 如图所示，将电源线从下方悬挂到泄放口中。

图 D

- ① 电源线
- ② 泄放口

投入运行

装上刷子 / 带垫的驱动盘

1. 选择适合清洁任务的刷子或相应垫和驱动盘。

2. 确保拔下电源插头。

3. 向后倾斜设备，然后将其小心地放在手柄上。

图 E

4. 将刷子或驱动盘放在设备上，然后逆时针旋转 45°。

图 F

5. 安装驱动盘后：将垫放在驱动盘的中心并压紧。

6. 竖起设备。

注入清洁剂（带有 ABS 箱或喷雾瓶的设备）

△ 警告

不合适的清洁剂
健康危险，设备损坏

仅限使用推荐的清洁剂。如使用其他清洁剂，则营运方在运行安全性和事故危险上所承担的风险加大。

仅限使用不含稀释剂、盐酸和氢氟酸成分的清洁剂。

遵守清洁剂上的安全提示。

注意

损坏危险

温度高于 50 °C 的清洁溶液可能损坏设备。

只能将最高温度为 50 °C 的清洁溶液装入清洁剂箱或喷雾瓶中。

1. 注入清洁溶液。

a 带 ABS 箱的设备：加注到水箱中的 MAX 标记。

b 带 ABS 喷雾瓶的设备：拧开喷雾瓶容器，加注到 MAX 标记，然后重新拧紧。多次操作泵杆，以在喷雾瓶中形成压力。

图 G

- ① 泵杆
- ② 喷淋杆
- ③ 容器

运行

调整推杆的倾斜度

△ 警告

事故危险

如果在电机运行时调节推杆，则设备可能会进行不受控制的运动。

只能在设备关闭时调整推杆。

1. 拉动倾斜调节杆并固定住。

2. 将推杆置于舒适的位置（大约腰部高度）。

3. 松开倾斜调节杆。

4. 略微上下移动推杆，直到其卡入到位。

接通设备

△ 警告

受伤危险

如果没有地面摩擦，刷子或垫可以达到非常高的转速。这些部件可能被甩出并造成伤害。

清洁头向上翻起时，请勿接通设备。

不得超过电气连接点处允许的最大电源阻抗（请参见技术数据）。

如果您不清楚连接点处的电源阻抗，请与您的电力公司联系。

注意

损坏危险

如果长时间在一个位置使用设备，可能会损坏地面铺层。

在接通状态下始终要移动设备。

1. 向上旋转电缆挂钩，然后完全展开电源线。
2. 将电源插头插入电源插座中。
“电源电压”指示灯亮起。
3. 用双手握紧手柄。
4. 按下并按住左或右侧解锁按钮。
只有当推杆不垂直时才能按下解锁按钮。
5. 拉动同一侧的通断杆 - 设备启动。
6. 松开解锁按钮。
7. 如要中断运行，松开通断杆。

清洁

1. 接通设备。
2. **带 ABS 箱的设备：** 将拉杆挂入清洁溶液计量杆的内部或外部卡槽中。
 - a 内部卡槽：操作清洁溶液计量杆时，加注的清洁溶液量将减少。
 - b 外部卡槽：操作清洁溶液计量杆时，将加注最大剂量的清洁溶液。

提示

由于一定剂量的清洁溶液继续运行，所以在关闭机器之前松开清洁溶液计量杆持续 30 秒钟。

图 H

- ① 内部卡槽
 - ② 外部卡槽
 - ③ 清洁溶液计量杆
 - ④ 拉杆
3. **带 ABS 喷雾瓶的设备：** 如有必要，拉动清洁溶液计量杆输送清洁溶液。
 4. 在待清洁的表面上推拉设备。
若要进行侧向控制，将手柄稍微向上拉 - 设备将向右移动。
轻轻向下压手柄 - 设备将向左移动。

图 I

5. 如果脏污严重，请在相应位置上反复移动设备。
6. 然后用湿式吸尘器抽吸脏水或用布擦拭。

抽吸（仅具有 ABS 抽吸装置的设备）

注意

抽吸液体和潮湿的污垢存在损坏的危险

抽吸液体和潮湿的污垢时，将损坏抽吸单元。

仅仅抽吸干燥的污垢，不得处理液体或潮湿的污垢。

1. 将抽吸通断开关按到接通位置。
2. 接通设备并将其移到待清洁的表面上。
3. 若要更改吸力，请侧面移动吸力调节滑阀。

图 J

- ① 抽吸通断开关
- ② 吸力调节滑阀

停止运行

1. 从插座中拔出电源插头。
2. 拉动倾斜调节杆并固定住。
3. 将推杆置于垂直位置。
4. 松开倾斜调节杆。
5. 轻轻前后移动推杆，直到其卡入到位。
6. **带 ABS 箱或 ABS 喷雾瓶的设备：** 清除喷雾瓶或箱中剩余的清洁溶液。
7. **带 ABS 箱的设备：** 用清水冲洗并清空箱体。
8. **带 ABS 喷雾瓶的设备：** 用清水冲洗并清空喷洒系统。
9. 向下转动电缆挂钩，然后将电源线缠绕在手柄和电缆挂钩上。
10. 拆卸刷子或带垫的驱动盘。
11. 用湿抹布清洁设备。

运输

△ 小心

忽视重量

受伤与损坏危险

运输时注意设备的重量。

1. 拉动倾斜调节杆并将手柄垂直放置。
2. 松开倾斜调节杆。
3. 将设备向后倾斜，然后移动到目的地。
4. 用车辆运输时，根据现行准则固定设备以防滑动和倾翻。

存放

△ 危险

有触电危险、冰冻危险

渗入设备中的水可能会导致电击。

设备中的水可能会结冰并造成损坏。

只能在室内存放本设备。

△ 小心

忽略重量

受伤与损坏危险

运输和存放时注意设备的重量。

1. 只在室内存放设备。
2. 拆卸刷子或垫/驱动盘。

注意

中断工作时，请勿将设备放在刷子或垫/驱动盘上超过 1 小时，否则会损坏刷子或垫/驱动盘。

图 K

保养和维护

△ 警告

受伤危险

设备可能会意外启动。

在设备上作业之前，务必从插座中拔出电源插头。

1. 最高在 60 °C 的温度下清洗脏垫。
2. 用湿抹布清洁设备外壳，然后擦干。
3. 检查电源线和插头是否损坏，必须由专业电工更换损坏的零件。

更换过滤袋或排气滤芯（带 ABS 抽吸装置的设备）

1. 确保拔下电源插头。
 2. 解锁并取下罩盖。
- 图 L
3. 逆时针旋转支架，然后向下取出过滤袋。
 4. 最迟在更换 5 次过滤袋之后：拉出排气滤芯支架并且将其拆开。
 5. 更换排气滤芯。
 6. 以相反的顺序安装排气滤芯和过滤袋。

故障排除

△ 警告

受伤危险

设备可能会意外启动。

在设备上作业之前，务必从插座中拔出电源插头。

如果借助以下说明无法排除故障，请联系客户服务部。

清洁效果不够

- 更换脏污的刷子或垫。
- 更换磨损的刷子或垫。
- 检查使用的清洁剂是否适合应用情况。
- 检查使用的刷子或垫是否适合应用情况。

设备剧烈震动

- 检查刷子或垫是否损坏，必要时，进行更换。
- 检查垫是否在驱动盘的中心位置，必要时，将垫居中放置。
- 检查垫的固定情况，必要时，更换垫或驱动盘。

刷子或垫无法转动

- 检查是否有异物堵塞刷子或驱动盘，必要时清除异物。
- 将电源插头插入插座。
- 过载保护已触发，使设备冷却 30 分钟。

带水箱安装套件的设备

清洁溶液排出量过少

- 给水箱加注清洁溶液。
- 挂入清洁溶液计量杆上的拉杆。
- 检查清洁溶液软管是否有扭结，必要时消除扭结。

带 ABS 喷雾瓶的设备

喷洒系统不喷洒或喷洒量过少

- 将清洁溶液注入喷雾瓶中。
- 多次操作泵杆以形成足够的压力。
- 清洁喷嘴。
- 用清水冲洗喷洒系统。

带 ABS 抽吸装置的设备

抽吸装置不起作用或抽吸功率过低

- 将电源插头插入插座。
- 插入设备抽吸装置的电源插头。
- 关闭吸力调节滑阀。
- 检查抽吸软管是否位于抽吸单元和抽吸挡板上的正确位置，必要时正确插入。
- 抽吸装置警告灯亮红色：
 - a 检查抽吸软管是否阻塞，必要时清除阻塞
 - b 检查过滤袋和排气滤芯是否脏污/被阻塞，必要时进行更换。
- 检查抽吸挡板是否位于清洁头的正确位置上，必要时正确安装。
- 检查抽吸挡板是否磨损和损坏，必要时进行更换。

质量保证

我们的主管销售公司所发布的质量保证条件在每个国家均适用。在质量保证期内，如果您的产品发生了任何故障，我们都将为您提供免费维修，但是这种故障应当是由于机身材料或制造上的缺陷造成的。如属质量保证情况，请凭发票联系贵方经销商或就近联系获得授权的客户服节点。（地址详见背面。）

技术参数

		BDP 43/400 C
设备性能		
电压	V	220-240
相位	~	1
频率	Hz	50
允许的最大电源阻抗	Ω	0.401
连接功率	W	1300
吸尘器最大装机功率	W	1500
清水箱容积	l	12
工作区域最大斜度	%	2
清洁面积效率	m^2/h	475
垫		
刷子/垫直径	mm	430
刷子/垫转速	1/min	380
刷子/垫压紧压力	g/cm^2	22
尺寸和重量		
长度	mm	650
宽度	mm	470
高度	mm	1210
重量	kg	32
电线长度	m	15
根据 EN 60335-2-67 标准测得的数值		
手臂振动值	m/s^2	<2,5
不确定度 K	dB(A)	0,3
声压级 L_{pA}	dB(A)	54,9
峰值声压级 L_{pCpeak}	dB(A)	73,4
声功率级 L_{wA}	dB(A)	67,7
包括吸尘器在内的声压级 L_{pA}	dB(A)	72,7
包括吸尘器在内的峰值声压级 L_{pCpeak}	dB(A)	87,2
包括吸尘器在内的声强级 L_{wA} 声强级	dB(A)	86,9

保留技术参数更改权利。

BDP 43/400 C
مستوى ضغط الصوت مع الشفط L_{pA} 72,7 dB(A)
ذروة مستوى ضغط الصوت مع الشفط L_{pCpeak} 87,2 dB(A)
مستوى قوة الصوت مع الشفط L_{WA} 86,9 dB(A)
المواصفات الفنية خاضعة للتعديل.

الضمان

يسري في كل دولة شروط الضمان التي تضعها شركة التسويق المتخصصة التابعة لنا. نحن نتولى إصلاح الأخطاء التي قد تطرأ على جهازك خلال فترة الضمان بدون مقابل، عندما يكون سبب هذه الأعطال ناجم عن عيب في المواد المستخدمة أو في عملية التصنيع. في حالة استحقاق الضمان، توجه من فضلك بقسيمة الشراء إلى أقرب موزع أو مركز خدمة عملاء معتمد.
(العنوان على الصفحة الخلفية)

البيانات الفنية

BDP 43/400 C
أداء الجهاز
الفلطية 220-240 V
الطور ~ 1
التردد 50 Hz
مقاومة الشبكة القصى المسموح بها 0.401 Ω
قدرة التوصيل 1300 W
قدرة وصلة الشفط القصى 1500 W
حجم خزان المياه النقية 12 l
ارتفاع نطاق العمل الأقصى 2 %
قدرة الأسطح $475 \text{ م}^2/\text{ساعة}$
وسادة
قطر الفرشاة / الوسادة 430 mm
سرعة الفرشاة / الوسادة 380 1/min
ضغط تلامس الفرشاة / الوسادة 22 g/cm ²
الأبعاد الوزن
الطول 650 mm
العرض 470 mm
الارتفاع 1210 mm
الوزن 32 kg
طول الكابل 15 m
القيم المسجلة وفقاً للمواصفة EN 60335-2-67
القيمة الاهتزازية لليد والذراع <2,5 m/s ²
K قيمة الشك 0,3 dB(A)
مستوى انبعاث الصوت L_{pA} 54,9 dB(A)
ذروة مستوى ضغط الصوت L_{pCpeak} 73,4 dB(A)
مستوى قدرة الصوت L_{WA} 67,7 dB(A)

2. قم بإزالة الفرشاة أو الوسادة / قرص الدفع.

تنبيه

لا تترك الجهاز على الفرشاة أو الوسادة / قرص الدفع لمدة تزيد عن ساعة أثناء فترات الراحة، وإلا ستلف الفرشاة أو الوسادة / قرص الدفع.

صورة إيضاحية K

العناية والصيانة

⚠ تحذير

خطر الإصابة

قد يعمل الجهاز بشكل غير متوقع.

تأكد من سحب قابس الطاقة من المقبس قبل

الشروع في العمل على الجهاز.

1. اغسل الوسادات المتسخة عند درجة حرارة 60 درجة مئوية بحد أقصى.

2. قم بتنظيف مبيت الجهاز بمسحة مبللة، ثم افركه عندما يجف.

3. يجب التأكد من عدم وجود تلفيات في كابل

الطاقة والقابس، كما يجب استبدال الأجزاء

التالفة من قبل فني كهربائي.

استبدال كيس الفلتر أو فلتر هواء العادم (الأجهزة المزودة بشفط ABS)

1. التأكد من أن قابس الطاقة مفصول.

2. يجب تحرير الغطاء وإزالته.

صورة إيضاحية L

3. إدارة الحامل عكس اتجاه عقارب الساعة

وأخراج كيس الفلتر لأسفل.

4. بعد تغيير كيس الفلتر 5 مرات كحد أقصى: إخراج

حامل فلتر العادم ثم فتحه.

5. استبدال فلتر العادم.

6. يجب تركيب فلتر العادم وكيس الفلتر بترتيب

عكسي.

مساعدة في حالة حدوث أعطال

⚠ تحذير

خطر الإصابة

قد يبدأ الجهاز بالدوران بشكل غير متوقع.

من الضروري سحب قابس الطاقة من المقبس قبل

إجراء أي أعمال على الجهاز.

في حالة وجود أعطال لا يمكن إصلاحها بمساعدة

الإرشادات التالية، يرجى الاتصال بخدمة العملاء.

نتائج تنظيف غير كافية

● استبدال الفرشاة أو الوسادة المتسخة.

● استبدال الفرشاة أو الوسادة المهترئة.

● تحقق من سائل التنظيف المستخدم من حيث

ملاءمته للاستخدام.

● التحقق من ملاءمة الفرشاة/ الوسادة

المستخدمة.

الجهاز يهتز بشدة

● يجب التأكد من عدم وجود تلفيات في الفرشاة أو

الوسادة واستبدالها إذا لزم الأمر.

● التحقق من الوضع المركزي للوسادة على صحن

الدفع، وإذا لزم الأمر يجب تركيب الوسادة في

المنتصف.

● التحقق من الوسادة واستبدالها أو استبدال صحن

الدفع إذا لزم الأمر.

الفرشاة أو الوسادة لا تدور

● التحقق مما إذا كانت أجسام غريبة تسد الفرشاة

أو صحن الدفع، ثم إزالة الأجسام الغريبة إذا لزم

الأمر.

● إدخال قابس الشبكة في المقبس.

● إطلاق وظيفة الحماية من العبء الزائد، يجب

ترك الجهاز 30 دقيقة حتى يبرد.

الأجهزة المزودة بمجموعة تركيب الخزان

تصريف محلول التنظيف منخفض للغاية

● ملء الخزان بمحلول التنظيف.

● تعليق قضيب الشد بذراع محلول التنظيف.

● التحقق من عدم وجود إتواءات بخراطوم محلول

التنظيف، وإزالتها إذا لزم الأمر.

الأجهزة المزودة ببارورة الرش ABS

نظام الرش لا يرش أو لا يرش بما فيه الكفاية

● ملء محلول التنظيف في قارورة الرش.

● الضغط على قضيب المضخة عدة مرات لإنشاء

ضغط كافٍ.

● يجب تنظيف فوهة الرش.

● يجب غسل نظام الرش بالمياه النظيفة.

أجهزة مزودة بشفط ABS

الشفط لا يعمل أو أن قوة الشفط منخفضة للغاية

● إدخال قابس الشبكة في المقبس.

● إدخال قابس الشفط بالجهاز.

● غلق منظم التحكم في قوة الشفط.

● التحقق من تركيب خرطوم الشفط بالمكان

الصحيح في وحدة الشفط ودرع الشفط، وإذا

لزم الأمر يجب تركيبه بشكل صحيح.

● إذا أضاء مصباح تحذير الشفط باللون الأحمر:

a التحقق من عدم انسداد في خرطوم الشفط

والتخلص من الانسداد إذا لزم الأمر

b التحقق من عدم وجود إتساخات/انسدادات

كيس الفلتر وفلتر هواء العادم، واستبدله إذا

لزم الأمر.

● التحقق من أن درع الشفط مثبت بشكل صحيح

على رأس التنظيف، ثم تركيبه بشكل صحيح إذا

لزم الأمر.

● التحقق من عدم وجود إهتراء أو تلفيات بدرع

الشفط واستبدله إذا لزم الأمر.

التنظيف

3. لتغيير قوة الشفط، ينبغي تحريك منظم التحكم في قوة الشفط جانبيًا.

صورة إيضاحية ل

- ① زر إيقاف / تشغيل الشفط
- ② منظم التحكم في قوة الشفط

إيقاف التشغيل

1. سحب قابس الشبكة من المقبس.
2. شد ذراع ضبط الإمالة مع الاستمرار بذلك.
3. وضع عمود الدفع في وضع رأسي.
4. تحرير ذراع ضبط الإمالة.
5. يجب تحريك عمود الدفع قليلاً للأمام والخلف حتى يستقر في مكانه.
6. الأجهزة المزودة بخزان ABS أو قارورة الرش ABS: يجب إزالة محلول التنظيف المتبقي من الخزان أو قارورة الرش.
7. الأجهزة المزودة بخزان ABS: شطف الخزان بمياه نقية ثم تفرغه.
8. الأجهزة المزودة بقارورة الرش ABS: شطف نظام الرش بالمياه النقية ثم تفرغه.
9. إدارة خطاف الكابل إلى أسفل ولف كابل الطاقة حول المقبض وخطاف الكابل.
10. فك الفرشاة أو صحن الدفع مع الوسادة.
11. نظف الجهاز باستخدام ممسحة مبللة.

النقل

⚠ تنويه

عدم مراعاة الوزن

خطر الإصابة وخطر التعرض لأضرار

احرص عند النقل على مراعاة وزن الجهاز.

1. سحب ذراع ضبط الإمالة ووضع المقبض بشكل عمودي.
2. تحرير ذراع ضبط الإمالة.
3. إمالة الجهاز للخلف وقيادته إلى المكان المطلوب.
4. عند الشحن في مركبات، يجب تأمين الجهاز ضد التحرك والانزلاق والانقلاب وفقاً لما تنص عليه المعايير السارية.

التخزين

⚠ خطر

خطر حدوث صعقة كهربائية، خطر الجليد

قد يتسبب دخول الماء إلى الجهاز في حدوث صعقة كهربائية.

يمكن أن يتجمد الماء في الجهاز ويسبب ضرراً.

خزن الجهاز في الأماكن الداخلية فقط.

⚠ تنويه

عدم مراعاة الوزن

خطر الإصابة وخطر التعرض لأضرار

عليك عند النقل والتخزين مراعاة وزن الجهاز.

1. تخزين الجهاز في غرف داخلية فقط.

1. تشغيل الجهاز.

2. الأجهزة المزودة بخزان ABS: تعلق قضيب

الشد في التجويف الداخلي أو الخارجي بذراع محلول التنظيف.

a تجويف داخلي: عند الضغط على ذراع محلول التنظيف، يتم إضافة كمية مخفضة من محلول التنظيف.

b تجويف خارجي: عند الضغط على ذراع محلول التنظيف، يتم إضافة أكبر قدر من محلول التنظيف.

إرشاد

يجب تحرير ذراع محلول التنظيف لمدة 30 ثانية قبل إيقاف تشغيل الماكينة، لأن كمية معينة من محلول التنظيف تكون لا تزال موجودة بعد الإيقاف.

صورة إيضاحية H

① تجويف داخلي

② تجويف خارجي

③ ذراع محلول التنظيف

④ قضيب الشد

3. الأجهزة المزودة بقارورة الرش ABS: إذا لم الأمر يجب الإمداد بمحلول التنظيف عن طريق شد ذراع محلول التنظيف.

4. يجب دفع أو سحب الجهاز فوق السطح المراد تنظيفه.

للتحكم الجانبي، يجب سحب المقابض لأعلى قليلاً - فيتحرك الجهاز إلى اليمين.

الضغط على المقابض لأسفل قليلاً - فيتحرك الجهاز إلى اليسار.

صورة إيضاحية A

5. إذا كانت المنطقة متسخة جداً، فيجب المرور عليها عدة مرات.

6. وبعد ذلك يجب شطف المياه المتسخة بشفاط السوائل أو بقطعة فماش.

الشفط (فقط الأجهزة مع الشفط ABS)

تنبيه

خطر حدوث أضرار عند شفط السوائل والأوساخ الرطبة

سوف تلف وحدة الشفط إذا تم شفط السوائل والأوساخ الرطبة.

يجب شفط الأوساخ الجافة فقط، وعدم شفط أي سوائل أو أوساخ رطبة أبداً.

1. الضغط على مفتاح التشغيل / إيقاف للشفط إلى وضع ON.

2. تشغيل الجهاز وتحريكه على السطح المراد تنظيفه.

التشغيل

ضبط إمالة عمود الدفع

⚠ تحذير

خطر الحوادث

إذا تم تعديل عمود الدفع عندما يكون المحرك مشغلاً، فيمكن أن يقوم الجهاز بحركات لا يمكن التحكم فيها.

اضبط عمود الدفع عندما يكون الجهاز متوقفاً فقط.

1. شد ذراع ضبط الإمالة مع الاستمرار بذلك.
2. ضع عمود الدفع في وضع مريح (على ارتفاع الخصر تقريبا).
3. تحرير ذراع ضبط الإمالة.
4. تحريك عمود الدفع قليلاً لأعلى ولأسفل حتى يستقر في مكانه.

تشغيل الجهاز

⚠ تحذير

خطر الإصابة

يمكن أن تدور الفرشاة أو الواسدة بسرعات عالية جداً عند عدم الاحتكاك بالأرض. يمكن أن يؤدي ذلك إلى دفعك والنسب بإصابات.

لا تشغل الجهاز عندما يكون رأس التنظيف متحركاً للأعلى.

يجب عدم تجاوز الحد الأقصى المسموح به للمقاومة بالشبكة بنقطة التلامس الكهربائية (انظر البيانات الفنية).

في حالة الشك بشأن نقاط التوصيل للمقاومة بالشبكة الموجودة، يرجى الاتصال بشركة إمداد الطاقة الخاصة بك.

تنبيه

خطر التعرض لضرب

إذا تم تشغيل الجهاز لفترة طويلة في نفس المكان، فقد يؤدي ذلك إلى تلف الأرضية.

يجب دائماً تحريك الجهاز أثناء تشغيله.

1. إدارة خطاف الكابل لأعلى وفك كابل الطاقة بالكامل.
2. إدخال قابس الشبكة في مقبس.
3. مصباح التحكم "جهد الشبكة" يضيء.
4. يجب مسك المقابض دائماً بإحكام بكلتا اليدين.
5. الضغط على زر التحرير الأيسر أو الأيمن مع الاستمرار بذلك.
6. لا يمكن الضغط على أزرار التحرير إلا عندما لا يكون عمود الدفع في وضع رأسي.
7. سحب ذراع التشغيل / الإيقاف على نفس الجانب - يبدأ الجهاز بالعمل.
8. تحرير زر التحرير.
9. لإيقاف العمل، يجب تحرير ذراع التشغيل / الإيقاف.

بدء التشغيل

تركيب فرشاة أو صحن الدفع مع وسادة

1. إختيار الفرشاة المناسبة لمهمة التنظيف أو الوسادة المناسبة مع صحن الدفع.
2. التأكد من أن قابس الطاقة مفصول.
3. إمالة الجهاز للخلف ووضعه بعناية على المقبض.
4. صورة إيضاحية E
تركيب الفرشاة أو صحن الدفع على الجهاز وإدارته 45 درجة عكس اتجاه عقارب الساعة.
5. صورة إيضاحية F
بعد تثبيت صحن الدفع: يجب ضبط الوسادة في منتصف صحن الدفع، ثم الضغط عليها.
6. نصب الجهاز.

ملء مواد التنظيف (الأجهزة المزودة بخزان ABS أو قارورة الرش)

⚠ تحذير

مادة التنظيف غير ملانمة

خطر صحي، تلف الجهاز

لا تستخدم إلا مواد التنظيف الموصى بها. بالنسبة لمواد التنظيف الأخرى، يتحمل المشغل الخطر المتزايد بخصوص السلامة التشغيلية ومخاطر الحوادث.

استخدم فقط مواد التنظيف التي تكون خالية من المواد المذيبة، الأملاح وحمض الهيدروفلوريك. عليك مراعاة إرشادات السلامة الموجودة على مواد التنظيف.

تنبيه

خطر التعرض لضرب

يمكن أن يتسبب محلول التنظيف بدرجة حرارة أعلى من 50 درجة مئوية في تلف الجهاز. لا تملأ محلول التنظيف بدرجة حرارة تتجاوز 50 درجة مئوية كحد أقصى في خزان المنظفات أو قارورة الرش.

1. ملء محلول التنظيف.
a الأجهزة المزودة بخزان ABS: يجب ملء الخزان حتى علامة MAX.
b الأجهزة المزودة بقارورة الرش ABS: فك حاوية قارورة الرش وملئها حتى علامة MAX ثم إعادة تثبيتها مرة أخرى. الضغط على قضيب المضخة عدة مرات لإنشاء الضغط في قارورة الرش.

صورة إيضاحية G

① قضيب المضخة

② ذراع الرش

③ وعاء

ملحقات

رقم الطلب	التسمية
2.644-237.0	خزان ABS كامل BDP 43/400 C
2.644-238.0	شفط ABS كامل BDP 43/400 C
2.644-239.0	قارورة الرش ABS كامل BDP 43/400 C
6.994-155.0	طوق مطاطي للحماية من الاصطدام
6,370-044.0	فرشاة للتميع D 430
6,370-046.0	فرشاة، بالميرا
6,370-047.0	فرشاة للتنظيف D 430
6,370-063.0	وسادة صحن الدفع D 430
6.369-470.0	وسادة، حمراء
6.369-469.0	وسادة التميع، أبيض
6.371-149.0	وسادة التميع، بيج، بشعر طبيعي
6.371-081.0	وسادة التميع، بيج
6.371-238.0	وسادة ماسية، أخضر، 5 قطع
6.371-256.0	وسادة ماسية، أبيض، 5 قطع
6.371-257.0	وسادة ماسية، أصفر، 5 قطع

محتوى التسليم

تأكد من وجود جميع محتويات العبوة عند فتحها. وفي حالة نقص أية ملحقات تكميلية أو اكتشاف أي تلف بها ناتج عن عملية النقل، يرجى إخطار البائع.

عناصر الاستعمال

صورة إيضاحية A

- ① BDP 43/400 C
- ② BDP 43/400 C مع مجموعة تركيب (ABS) الخزان
- ③ BDP 43/400 C مع قارورة الرش ABS
- ④ BDP 43/400 C مع الشفط ABS
- ⑤ رأس التنظيف
- ⑥ لوحة الطراز
- ⑦ كابل مع قابس شبكة
- ⑧ خطاف للكابل، قابل للتدوير
- ⑨ مخفف الشد
- ⑩ عمود الدفع
- ⑪ قضيب الشد*
- ⑫ خزان*
- ⑬ خرطوم محلول التنظيف*
- ⑭ قضيب المضخة**
- ⑮ ذراع الرش**
- ⑯ قارورة الرش**
- ⑰ فرشاة أو صحن الدفع / وسادة

⑱ فوهة الرش**

⑲ مصباح كترول التيار الكهربائي

⑳ مقبض

㉑ مفتاح تشغيل / إيقاف الشفط***

㉒ مصباح تحذير الشفط***

㉓ قابس الطاقة للشفط***

㉔ ذراع محلول التنظيف

㉕ ذراع التشغيل/الإيقاف

㉖ زر التحرير

㉗ ذراع ضبط الإمالة

㉘ درع الشفط***

㉙ خرطوم الشفط***

㉚ فلتر التهوية***

㉛ كيس الغبار***

㉜ وحدة الشفط***

㉝ منظم التحكم في قوة الشفط***

* مع خزان ABS فقط

** مع قارورة الرش ABS فقط

*** مع الشفط ABS فقط

التركيب

تركيب عمود الدفع

1. يجب توجيه الفتحات الموجودة في عمود الدفع على الفتحات الموجودة برأس التنظيف.

صورة إيضاحية B

① عمود الدفع

② براغي (3 قطع)

③ رأس التنظيف

2. إدخال البراغي مع الحلقات وشدها مع الصواميل ومع الحلقات (عزم الدوران: 25 نيوتن متر).

إرشاد

عدم الأفراط في شد الصواميل. يجب عدم حشر عمود الدفع في مكان الإدخال ويجب التمكن من إمالاته دون جهد بعد تحرير القفل.

3. إدخال القابس في المقبس الموجود برأس التنظيف.

صورة إيضاحية C

① قابس

② غطاء

③ براغي (2 قطع)

4. يجب تثبيت الغطاء وشده مع البراغي والحلقات.
5. تعليق كابل الطاقة في مخفف الشد من الأسفل كما هو موضح.

صورة إيضاحية D

① كابل الشبكة

② مخفف الشد

- استخدم الجهاز على أسطح ذات ميل أقصى فقط كما هو محدد في فقرة "البيانات الفنية".
- قم بتوصيل الملحقات بالمقيس الموجود بالجهاز فقط المدرجة في فصل "الملحقات".

إرشادات السلامة

يرجى قِبل أول استخدام للجهاز قراءة ومراعاة دليل الاستخدام هذا والدليل المرفق الخاص بإرشادات السلامة الخاص لأجهزة التنظيف بالفرشاة وأجهزة التنظيف بالرش رقم 5.956659.0 والتصرف وفقاً لذلك.

تجهيزات السلامة



تجهيزات السلامة الثالثة أو المتغيرة
تجهيزات السلامة تخدم حمايتك.
لا تقم بتغيير أو تجاوز تجهيزات السلامة أبداً.

زر التحرير

لا يمكن بدء تشغيل الجهاز إذا لم يتم الضغط على زر التحرير.

حماية البيئة



المواد المستخدمة في التنظيف قابلة لإعادة التدوير. يرجى التخلص من مواد التنظيف بطريقة تحافظ على البيئة.



تحتوي الأجهزة الكهربائية والإلكترونية مواد قيمة قابلة لإعادة التدوير وغالباً على أجزاء مثل البطاريات، متراكبات أو الزيوت والتي قد تشكل خطورة على صحة الإنسان والبيئة في حالة التعامل معها أو تم التخلص منها بصورة خاطئة. إلا أن هذه الأجزاء ضرورية لتشغيل الجهاز بصورة سليمة. لا يجوز التخلص من الأجهزة المميزة بهذا الرمز مع النفايات المنزلية.

إرشادات حول مواد المحتويات (REACH)

تجد المعلومات الحالية حول مواد المحتويات على الموقع: www.kaercher.com/REACH

الملحقات التكميلية وقطع الغيار

استخدم الملحقات التكميلية الأصلية وقطع الغيار الأصلية فقط، والتي تضمن تشغيل الجهاز بشكل آمن وخالٍ من الاختلالات.

تجد المعلومات الخاصة بالملحقات التكميلية وقطع الغيار على الموقع www.kaercher.com

المحتويات

202	إرشادات عامة
202	الاستخدام المطابق للتعليمات
202	إرشادات السلامة
202	حماية البيئة
202	الملحقات التكميلية وقطع الغيار
203	محتوى التسليم
203	عناصر الاستعمال
203	التركيب
204	بدء التشغيل
204	التشغيل
205	إيقاف التشغيل
205	النقل
205	التخزين
206	العناية والصيانة
206	مساعدة في حالة حدوث أعطال
207	الضمان
207	البيانات الفنية

إرشادات عامة



يرجى قراءة دليل التشغيل هذا قبل أول استخدام للجهاز وكذلك إرشادات السلامة المرفقة. ثم يجب استخدام الجهاز وفقاً لذلك.

عليك الاحتفاظ بكل الكتيبين وذلك للاستخدام اللاحق أو تسليمهما للمالك التالي.

الاستخدام المطابق للتعليمات

استخدم هذا الجهاز فقط وفقاً للبيانات المذكورة في دليل التشغيل.

- هذا الجهاز مخصص للاستخدام المهني، ويمكن على سبيل المثال استخدامه في الفنادق والمدارس والمستشفيات والمصانع والمتاجر والمكاتب والمحلات المؤجرة.
- استخدم الجهاز فقط لتنظيف الأسطح الصلبة غير الحساسة للرطوبة أو غير الحساسة للتلويح.
- استخدم الجهاز فقط في درجة حرارة محيطه تتراوح ما بين +5 درجة مئوية و +40 درجة مئوية.
- لا يصلح الجهاز لتنظيف الأرضيات المتجمدة (مثلاً مخازن التبريد).
- لا تقم بتجهيز الجهاز إلا باستخدام الملحقات وقطع الغيار الأصلية.
- استخدم الجهاز فقط لتنظيف الأرضيات في الداخل أو في الأماكن المغلقة.
- لا تستخدم الجهاز لتنظيف الطرق العامة.
- يحظر استخدام الجهاز في الخارج.
- لا تستخدم الجهاز في بيئة تسبب بالتآكل.
- لا تستخدم الجهاز أبداً في البيئات المعرضة لخطر الانفجار.



THANK YOU!
MERCI! DANKE! ¡GRACIAS!



Registrieren Sie Ihr Produkt und profitieren Sie von vielen Vorteilen.

Register your product and benefit from many advantages.

Enregistrez votre produit et bénéficiez de nombreux avantages.

Registre su producto y aproveche de muchas ventajas.

www.kaercher.com/welcome



Bewerten Sie Ihr Produkt und sagen Sie uns Ihre Meinung.

Rate your product and tell us your opinion.

Évaluer votre produit et dites-nous votre opinion.

Reseñe su producto y díganos su opinión.



www.kaercher.com/dealersearch

Alfred Kärcher SE & Co. KG
Alfred-Kärcher-Str. 28-40
71364 Winnenden (Germany)
Tel.: +49 7195 14-0
Fax: +49 7195 14-2212

